

# MANUAL DE INSTRUCCIONES

## A33405 TIRÓN DE ARRASTRE CLASE III

Toyota RAV4 2019 - 2021

### ⚠️ CAPACIDAD DE CARGA

Trailer Weight	4,000 lb	1,814 kg
Tongue Weight	600 lb	272 kg

### ⚠️ ADVERTENCIA

Nunca exceda la capacidad de carga recomendada por los fabricantes.

### ⚠️ INSTRUCCIONES DE SEGURIDAD

Se deben utilizar lentes de seguridad durante la instalación del producto.



### COMPONENTES

#	QTY	DESCRIPCIÓN
1	5	HHCS, M12 x 1.25, 35, C L10.9
2	5	Tuerca Nylon
3	5	Arandela de Presión
4	5	Arandela Plana

### AVISO

- Antes de comenzar la instalación, lea todas las instrucciones detenidamente.
- Las herramientas adecuadas mejorarán la calidad de la instalación y reducirán el tiempo requerido.
- Por favor, si no se siente cómodo con el proceso descrito en este manual, busque ayuda profesional para la instalación.
- TERCKO no se hace responsable por los daños causados a su vehículo durante el proceso de instalación.

### GARANTÍA

TERCKO, garantiza que este producto está libre de defectos de material y / o mano de obra en el momento de la compra minorista por parte del comprador original. Si el producto se encuentra defectuoso, TERCKO puede reparar o reemplazar el producto, a su opción, cuando el producto sea devuelto, prepago, con prueba de compra. Garantía limitada de 2 años por defectos de materiales y / o mano de obra para el comprador minorista original. Esta garantía no cubre el desgaste normal, los arañazos, los accidentes, el mal uso o la sobrecarga.

### LA INSTALACIÓN REQUIERE



No requiere perforaciones



No requiere recortes

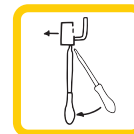

Temporalmente bajar el escape

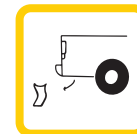

Retirar el panel de plástico

### HERRAMIENTAS



Matraca

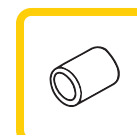

Dado 17mm, 19mm

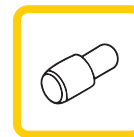

Dado 11"

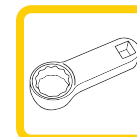

Adaptador de torsión 19mm

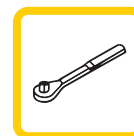

Llave Dinamométrica



Lentes de Seguridad

## ENSAMBLE



Tornillo  
M12 x 1.25



Tuerca Nylon



Arandela Plana



Arandela de  
Presión

## COMPONENTES

#	QTY	DESCRIPCIÓN
1	5	HHCS, M12 x 1.25, 35, C L10.9
2	5	Tuerca Nylon
3	5	Arandela de Presión
4	5	Arandela Plana

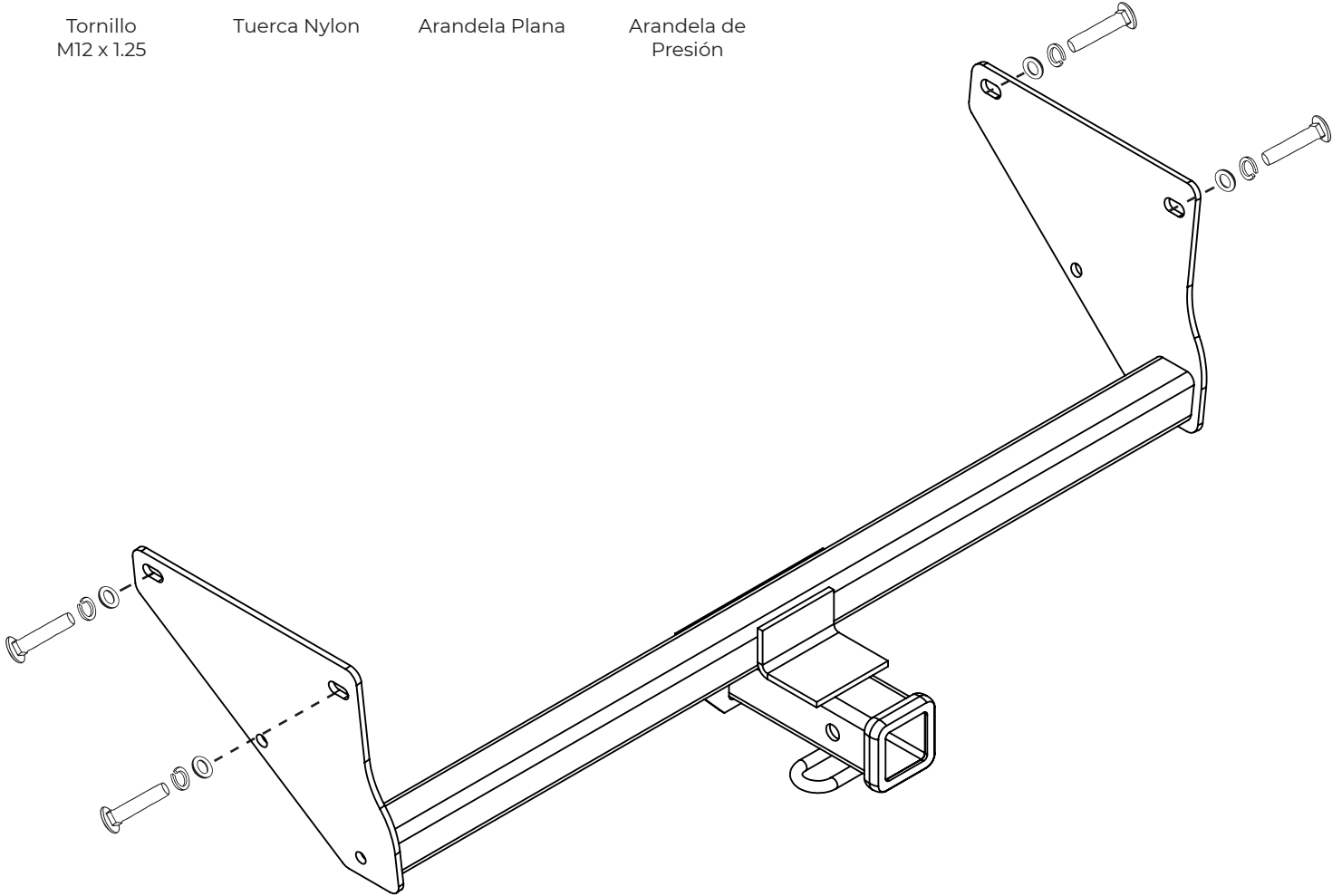

## PASOS

- 1 Quite cualquier adhesivo que cubra los orificios en el exterior de los rieles del marco.  
Si está equipado, retire el bracket de la parte inferior del riel del marco del lado del pasajero con un dado de 17mm.
- 2 Levante el tirón de arrastre a su posición. Introduzca (1) tornillo, seguido de (1) arandela de presión y terminar con (1) arandela plana. Ajuste sin apretar.
- 3 Cuando haya finalizado, apriete todo el hardware M12 a 86 ft-lbs.

TERCKO, garantiza que este producto está libre de defectos de material y / o mano de obra en el momento de la compra minorista por parte del comprador original. Si el producto se encuentra defectuoso, TERCKO puede reparar o reemplazar el producto, a su opción, cuando el producto sea devuelto, prepago, con prueba de compra. Garantía limitada de 2 años por defectos de materiales y / o mano de obra para el comprador minorista original. Esta garantía no cubre el desgaste normal, los arañazos, los accidentes, el mal uso o la sobrecarga.

**TERCKO**  
#CALIDADTODOTERRENO