

MANUAL DE INSTRUCCIONES

A32903 TIRÓN DE ARRASTRE CLASE III

Nissan Rogue & X-trail 2015 - 2020

⚠️ CAPACIDAD DE CARGA

Trailer Weight	2,000 lb	907 kg
Tongue Weight	200 lb	90 kg

⚠️ ADVERTENCIA

Nunca exceda la capacidad de carga recomendada por los fabricantes.

⚠️ INSTRUCCIONES DE SEGURIDAD

Se deben utilizar lentes de seguridad durante la instalación del producto.



COMPONENTES

#	QTY	DESCRIPCIÓN
1	5	Tornillos Hex M12 x 40mm
2	5	Arandela Plana 1/2
3	5	Arandela de Presión 1/2
<i>En el caso que su vehículo no proporcione tuercas, incluiremos:</i>		
4	3	Tornillos coche 1/2 x 1-1/4"
5	3	Tuercas Nylon 1/2
6	3	Placas 1/4 x 1 x 3
7	3	Alambre

AVISO

- Before you begin installation, read all instructions thoroughly.
- Proper tools will improve the quality of installation and reduce the time required.
- Periodic inspection of this accessory should be performed to ensure all mounting hardware remains tight and structural components are secure.
- Safety glasses should be worn at all times while installing this product.

GARANTÍA

TERCKO, garantiza que este producto está libre de defectos de material y / o mano de obra en el momento de la compra minorista por parte del comprador original. Si el producto se encuentra defectuoso, TERCKO puede reparar o reemplazar el producto, a su opción, cuando el producto sea devuelto, prepago, con prueba de compra. Garantía limitada de 2 años por defectos de materiales y / o mano de obra para el comprador minorista original. Esta garantía no cubre el desgaste normal, los arañazos, los accidentes, el mal uso o la sobrecarga.

LA INSTALACIÓN REQUIERE



No requiere perforaciones



No requiere recortes

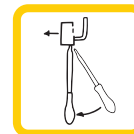

Temporalmente baje el escape

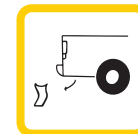

Retire el panel de plástico

HERRAMIENTAS



Matraca

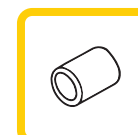

Dado 8mm, 18mm, 19mm

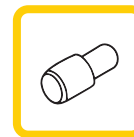

Dado Extension 8"

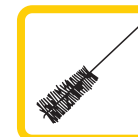

Cepillo de alambre



Llave Dinamométrica



Lentes de Seguridad



Desatornillador

ENSAMBLE

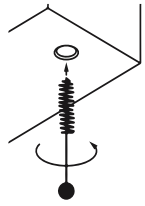

LIMPIEZA DE TUERCAS SOLDADAS

Para eliminar los residuos de las tuercas soldadas en el marco, rocíe lubricante en el orificio. Para desechos pesados, use un cepillo de alambre. Tenga cuidado de no dañar las roscas.

COMPONENTES

#	QTY	DESCRIPCIÓN
1	5	Tornillos Hex M12 x 40mm
2	5	Arandela Plana 1/2
3	5	Arandela de Presión 1/2

En el caso que su vehículo no proporcione tuercas, incluiremos:

4	3	Tornillos coche 1/2 x 1-1/4"
5	3	Tuercas Nylon 1/2
6	3	Placas 1/4 x 1 x 3
7	3	Alambre

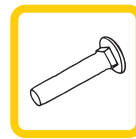
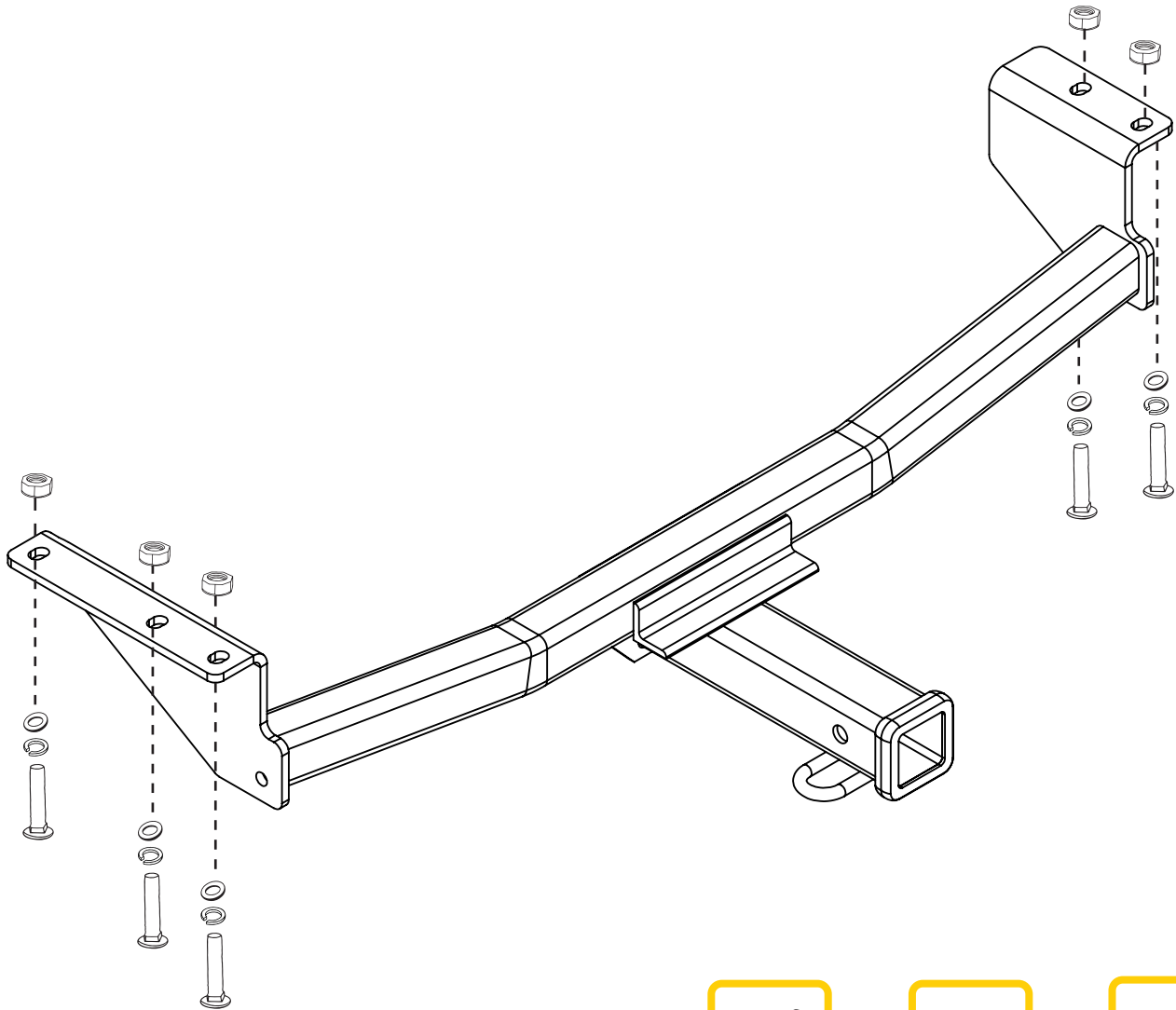

Tornillo 1/2" -13



Arandela Plana



Arandela de Presión

TERCKO, garantiza que este producto está libre de defectos de material y / o mano de obra en el momento de la compra minorista por parte del comprador original. Si el producto se encuentra defectuoso, TERCKO puede reparar o reemplazar el producto, a su opción, cuando el producto sea devuelto, prepago, con prueba de compra. Garantía limitada de 2 años por defectos de materiales y / o mano de obra para el comprador minorista original. Esta garantía no cubre el desgaste normal, los arañazos, los accidentes, el mal uso o la sobrecarga.

TERCKO
#CALIDADTODOTERRENO

PASOS

- 1 Retire los paneles inferiores de la carrocería (si los hay) con un destornillador pequeño y un destornillador de cabeza Phillips.
- 2 Retire el gancho / soporte del riel del marco del lado del pasajero (4-5 tornillos)
- 3 Baje el escape para facilitar la instalación.
- 4 Levante el tirón hacia la posición deseada y ajuste con (1) tornillo M12 (1) arandela de presión y (1) arandela plana. Utilice la ilustración como referencia.
- 5 Apriete todos los sujetadores de 12 mm a 86LB-FT.
- 6 Reinstale el escape, en caso de haber sido retirado en el Paso 3.

COMPONENTES



Tornillo 1/2" -13



Arandela Plana



Arandela de Presión

TERCKO, garantiza que este producto está libre de defectos de material y / o mano de obra en el momento de la compra minorista por parte del comprador original. Si el producto se encuentra defectuoso, TERCKO puede reparar o reemplazar el producto, a su opción, cuando el producto sea devuelto, prepago, con prueba de compra. Garantía limitada de 2 años por defectos de materiales y / o mano de obra para el comprador minorista original. Esta garantía no cubre el desgaste normal, los arañazos, los accidentes, el mal uso o la sobrecarga.

TERCKO[®]
#CALIDADTODOTERRENO