

Smartmi Evaporative Humidifier 2 User Manual 01

Manual de Usuario del Humidificador Evaporativo Smartmi 2 11

READ AND SAVE THESE INSTRUCTIONS

## WARNING

- This appliance is not intended for use by persons (including children) with reduced physical, sensory or mental capabilities, or lack of experience and knowledge, unless they have been given supervision or instruction concerning use of the appliance by a person responsible for their safety.
- This appliance can be used by children aged from 8 years and above and persons with reduced physical, sensory or mental capabilities or lack of experience and knowledge if they have been given supervision or instruction concerning use of the appliance in a safe way and understand the hazards involved.
- Children shall not play with the appliance.
- Cleaning and user maintenance shall not be made by children without supervision.
- Be aware that high humidity levels may encourage the growth of biological organisms in the environment.
- Do not permit the area around the humidifier to become damp or wet. If dampness occurs, turn the output of the humidifier down. If the humidifier output volume cannot be turned down, use the humidifier intermittently. Do not allow absorbent materials, such as carpeting, curtains, drapes, or tablecloths, to become damp.
- Unplug the appliance during filling and cleaning.
- Never leave water in the reservoir when the appliance is not in use.

- Empty and clean the humidifier before storage. Clean the humidifier before next use.  
**To prevent electric shocks, fire, personal injury and other damage, do not use the humidifier when :**
- The main body of the humidifier is tilted. Tilting the humidifier may cause the water level to be reported incorrectly or the water to overflow. The humidifier should be placed on a flat and stable surface while in use.
- There are nearby objects that may fall or are unstable.
- In hot, humid or wet places such as bathrooms.

# Precautions

## Handling

- Always turn the humidifier off and unplug it before moving it.
  - Before handling or moving the humidifier, drain any remaining water from the water tank.
- 

## Installation

- Follow the instructions to install the humidifier correctly and prevent electric shocks, fire, personal injury, and other damage.
  - Do not turn the humidifier on before it is fully assembled.
- 

## Adapter

- Follow the instructions below when using the adapter to prevent electric shocks, fire, or damage :**
- Connect the adapter plug to an appropriate outlet.
  - Do not pinch, bend, or twist the adapter cord excessively. Otherwise, the wire inside may be broken or exposed.
  - Unplug the humidifier before servicing or moving the humidifier.
  - Power the humidifier using the standard adapter supplied with the humidifier. Due to safety considerations, damaged adapters or power cords must be replaced by the manufacturer or a professional from a designated repair service provider.
- 

## In use

- If the humidifier generates abnormal noises, produces odors or becomes hot, turn it off immediately.
- Do not put fingers or foreign objects into safety parts, movable parts, air inlets or outlets.
- Do not let objects such as hair or fabric come near the main unit, as these objects may get caught in or block the air inlets and outlets.
- Do not lean on or tilt the humidifier while in use.
- Ensure sufficient ventilation when using the humidifier at the same time as household gas appliances (such as gas stoves and gas water heaters) to prevent carbon monoxide poisoning.
- The reset alarm may fail if water accumulates in the upper housing. The alarm will function normally again after the water has evaporated.

# Product overview

Read this manual carefully before use, and retain it for future reference.

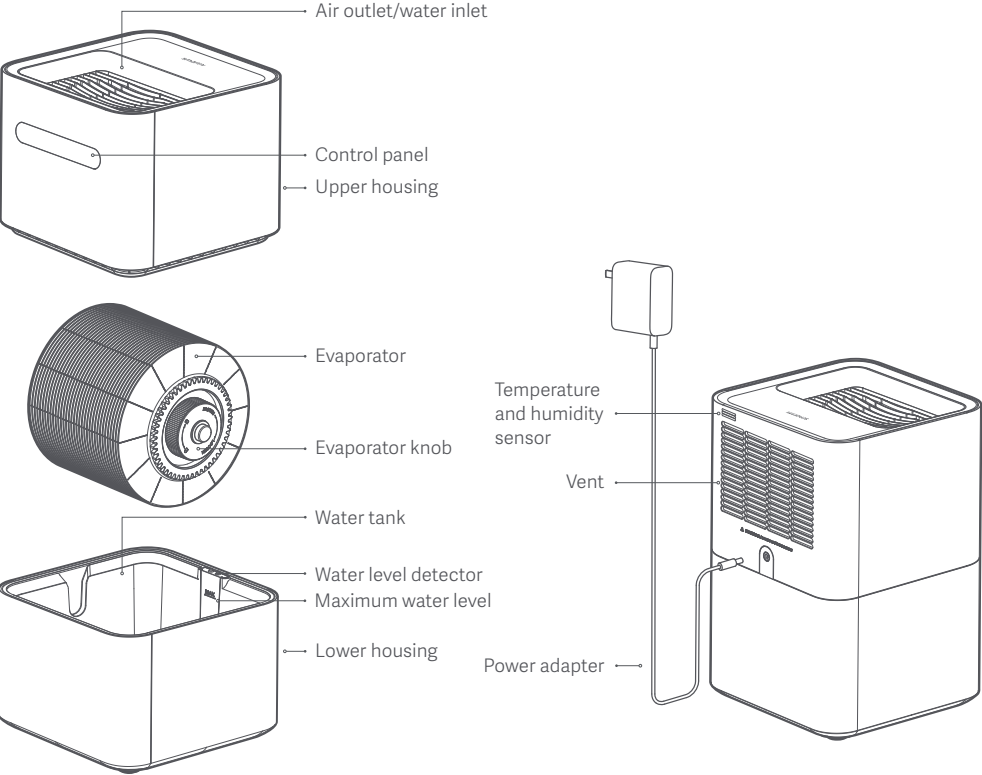

# Product overview

## Control panel

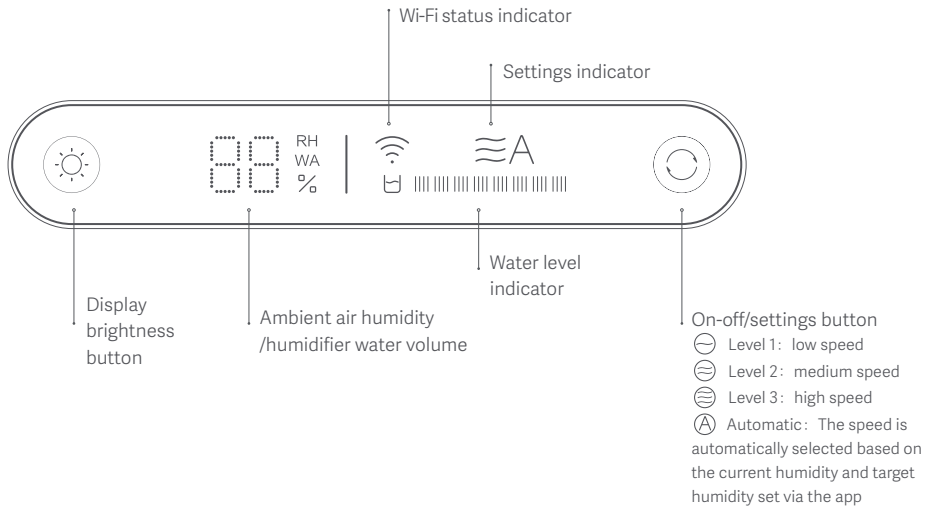

**Note:** The display shows the water level percentage while water is being added. While in normal use, it shows the relative humidity level. The water level indicator flashes red when the minimum water level is detected. It is fully illuminated and flashes when the water level exceeds 100%.

# Use

## Adding water

Suitable water quality: domestic, mineral or purified water.

### 1 Adding water through the water inlet

You can add water to the water tank through the water inlet while the humidifier is unplugged.

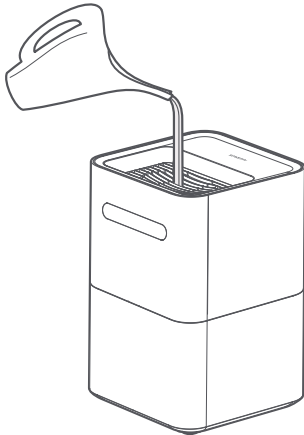

### 2 Adding water to the water tank

When the upper housing has been removed, you can add water directly to the water tank. Stop adding water before it reaches the maximum water level line (at the MAX bar).

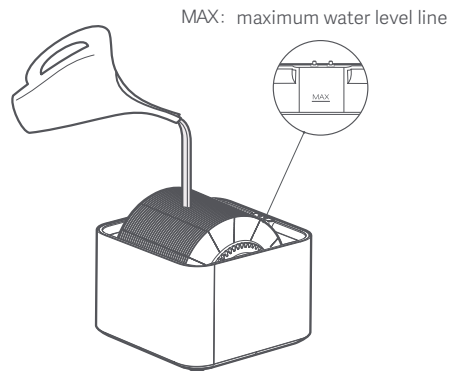







Note: When the water volume exceeds the maximum water level line once the humidifier powered again, the water level indicator flashes and the humidifier generates a beeping warning sound. If this happens, immediately unplug the humidifier and pour out proper amount of water from the tank.

# Use

## Features

### On-off/settings switchover

Press the "On-off/settings" button , to turn the humidifier on. When the humidifier is turned on for the first time, the default setting is Automatic. Press the button to switch settings. Press and hold the button for 2 seconds to turn the humidifier off.

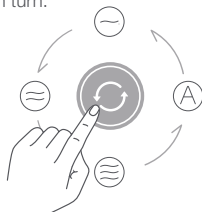

Press the "On-off/settings" button , to switch between Level 1 , Level 2 , Level 3  and Automatic  in turn.



### Display brightness adjustment

Press the "Display brightness" button , to adjust the brightness of the display and switch between bright, dim, and off.

### Wi-Fi resetting

Press and hold the "Display brightness" button  and "On-off/settings" button  for 5 seconds. The Wi-Fi icon will flash, showing that the humidifier is waiting for a connection and that the Wi-Fi has been reset successfully.

## Connect with Mi Home / Xiaomi Home APP

This product works with Mi Home / Xiaomi Home app\*. Control your device, and interact it and other smart home devices with Mi Home / Xiaomi Home app.

Scan the QR code to download and install the app. You will be directed to the connection setup page if the app is installed already. Or search "Mi Home / Xiaomi Home" in the app Store to download and install it.

Open Mi Home / Xiaomi Home app, tap "+" on the upper right, and then follow prompts to add your device.



\* The app is referred to as Xiaomi Home app in Europe (except for Russia). The name of the app displayed on your device should be taken as the default.

Note: The version of the app might have been updated, please follow the instructions based on the current app version.



# Maintenance and installation

▲ Turn the humidifier off and disconnect it from the power supply before performing the following operations.

## Cleaning the water tank

To prevent the water tank from becoming contaminated and producing odors, rinse the water tank with clean water or wipe it with a soft cloth to keep it clean.

There are drainage holes at the bottom of the water tank. Do not use the water tank straight away after it has been fully rinsed or after adding too much water by accident. Instead, place the water tank on the ground with the drainage holes facing down to drain the water from inside the tank.

It is recommended to clean the water tank once a week or as required by the frequency of use.

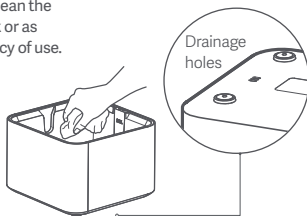

## Air-drying mode

### Enabling air-drying mode

When the water tank is less than 10% full, the humidifier will continue to run for about 8 hours to air dry the water in the water tank and prevent contamination and odors.

### Disabling air-drying mode

When the water tank is less than 10% full, the humidifier automatically stops running.

Tip: You can enable or disable air-drying mode using the "Mi Home / Xiaomi Home" app.

## Cleaning the evaporator

The evaporator can be removed and wiped with a soft cloth or rinsed with clean water. You can also turn the knob to remove each disc of the evaporator for servicing and cleaning.

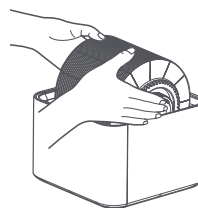

As shown in the figure, the evaporator discs can be removed by turning the knob clockwise.

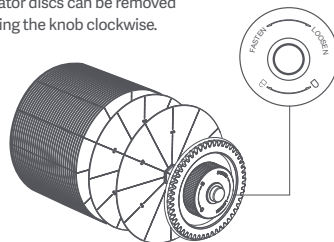

Note: Clean the water tank using clean water at room temperature only. Do not add fragrances such as essential oils to the water. After use, immediately drain the water in the water tank and any water remaining in the unit to prevent the unit from becoming contaminated by bacteria and other microorganisms.

# Specifications

Product name	Smartmi Evaporative Humidifier 2		
Product model	CJXJSQ04ZM	Rating of adapter	100-240V~, 50/60Hz, 0.6A
Product type	Evaporative humidifier	Rated voltage of humidifier	12V ≡
Item dimensions	240mm × 240mm × 363mm	Rated power	8W
Gross weight	Approx. 5.1kg	Noise	≤ 50dB(A)
Rated humidification capacity	260mL/h	Net weight	Approx. 4.3kg
Network standby power consumption	< 2.0W	Water tank capacity	Approx. 4.0L

Note: Noise is measured in a laboratory environment.



Contains FCC ID : 2AC7Z-ESPWROOM32D

This device complies with part 15 of the FCC Rules.

Operation is subject to the following two conditions:

(1) This device may not cause harmful interference, and

(2) This device must accept any interference received, including interference that may cause undesired operation.

Caution: Changes or modifications to this unit not expressly approved by the party responsible for compliance could void the user's authority to operate the equipment.

NOTE: This equipment has been tested and found to comply with the limits for a Class B digital device, pursuant to part 15 of the FCC Rules. These limits are designed to provide reasonable protection against harmful interference in a residential installation. This equipment generates, uses and can radiate radio frequency energy and, if not installed and used in accordance with the instructions, may cause harmful interference to radio communications. However, there is no guarantee that interference will not occur in a particular installation. If this equipment does cause harmful interference to radio or television reception, which can be determined by turning the equipment off and on, the user is encouraged to try to correct the interference by one or more of the following measures:

–Reorient or relocate the receiving antenna.

–Increase the separation between the equipment and receiver.

–Connect the equipment into an outlet on a circuit different from that to which the receiver is connected.

–Consult the dealer or an experienced radio/TV technician for help.

Limited by local law regulations, version for North America does not have region selection option.

To satisfy FCC RF exposure requirements, a separation distance of 20 cm or more should be maintained between the antenna of this device and persons during device operation.

To ensure compliance, operations at closer than this distance is not recommended.

LEA Y GUARDE ESTAS INSTRUCCIONES

## ADVERTENCIA

- Este aparato no está diseñado para que lo utilicen personas (incluidos niños) con discapacidad física, sensorial o mental, o con falta de experiencia y conocimiento, a menos que hayan recibido instrucciones adecuadas sobre la utilización del aparato y bajo la supervisión de una persona responsable de su seguridad.
- Este aparato se puede utilizar por los niños a partir de 8 años o más y las personas con discapacidad física, sensorial o mental o con falta de experiencia y conocimiento, si han recibido instrucciones adecuadas sobre la utilización del aparato y bajo la supervisión de forma segura y entienden los peligros existentes.
- Los niños no pueden jugar con el aparato.
- Los niños no pueden realizar la limpieza y el mantenimiento del usuario sin supervisión.
- Tenga en cuenta que los niveles altos de humedad pueden alentar el crecimiento de organismos biológicos en el medio ambiente.
- No permita que la zona alrededor del humidificador se humedezca o se moje. Si se produce humedad, reduzca la salida del humidificador. Si no se puede reducir el volumen de salida del humidificador, utilice el humidificador de forma intermitente. No permitan que los materiales absorbentes, como alfombras, cortinas, drapés o manteles, se humedezcan.
- Desenchufe el aparato durante el llenado y la limpieza.
- Nunca deje agua en el depósito cuando el aparato no se use.

- Vacíe y limpie el humidificador antes de guardarlo. Limpie el humidificador antes del próximo uso.

**Para evitar descargas eléctricas, incendios, lesiones personales y otros daños, no utilice el humidificador cuando:**

- El cuerpo principal del humidificador está inclinado. Inclinar el humidificador puede hacer que el nivel del agua se informe incorrectamente o que el agua se desborde. El humidificador debe colocarse sobre una superficie plana y estable cuando esté en funcionamiento.
- Hay objetos cercanos que pueden caer o son inestables.
- En lugares calientes, húmedos o mojados como baños.

# Precauciones

Manejo	<ul style="list-style-type: none"><li>· Siempre apague el humidificador y desenchúfelo antes de moverlo.</li><li>· Antes de manejar o mover el humidificador, drene el agua restante del tanque de agua.</li></ul> <hr/>
Instalación	<ul style="list-style-type: none"><li>· Siga las instrucciones para instalar el humidificador correctamente y evitar descargas eléctricas, incendios, lesiones personales y otros daños.</li><li>· No encienda el humidificador antes de que esté completamente ensamblado</li></ul> <hr/>
Adaptador	<p>Siga las instrucciones a continuación al utilizar el adaptador para evitar descargas eléctricas, incendios o daños:</p> <ul style="list-style-type: none"><li>· Conecte el enchufe del adaptador a un tomacorriente adecuado.</li><li>· No pellizque, doble ni retuerza excesivamente el cable del adaptador. De lo contrario, el cable interior puede romperse o estar expuesto.</li><li>· Desenchufe el humidificador antes de mantenerlo o moverlo.</li><li>· Encienda el humidificador mediante el adaptador estándar suministrado con el humidificador. Por motivos de seguridad, los adaptadores o cables de alimentación dañados se deben sustituir por el fabricante o un experto de un proveedor de servicios de reparación designado.</li></ul> <hr/>
En uso	<ul style="list-style-type: none"><li>· Si el humidificador produce ruidos anormales, produce olores o se calienta, apáguelo inmediatamente.</li><li>· No introduzca los dedos ni objetos extraños en las piezas de seguridad, piezas móviles, entradas o salidas de aire.</li><li>· No permita que los objetos como cabello o tela se acerquen a la unidad principal, ya que estos objetos pueden quedar atrapados o bloquear las entradas y salidas de aire.</li><li>· No se apoye ni incline el humidificador cuando esté en funcionamiento.</li><li>· Asegúrese de que haya suficiente ventilación cuando se utiliza el humidificador con los aparatos gasodomésticos (como estufas de gas y calentadores de agua a gas) simultáneamente para evitar la intoxicación por monóxido de carbono.</li><li>· La alarma de reset puede fallar si se acumula agua en la carcasa superior. La alarma volverá a funcionar normalmente después de que el agua se haya evaporado.</li></ul>

# Descripción general del producto

Lea detenidamente este manual antes de usar el producto y consérvelo para futuras referencias.

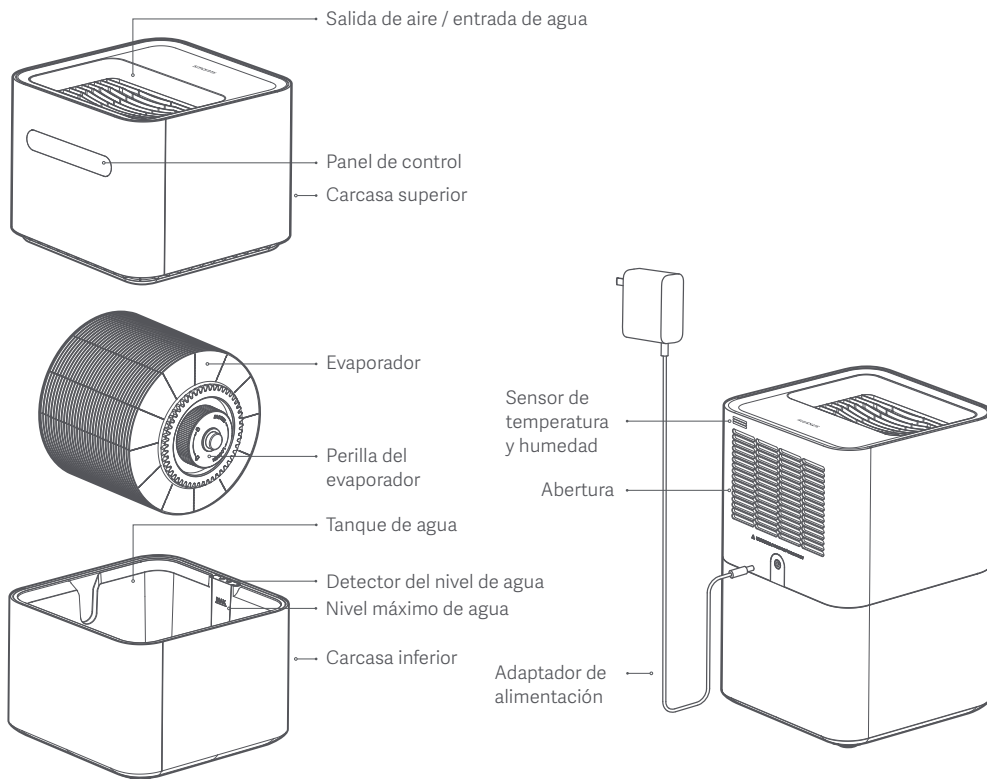

# Descripción general del producto

## Panel de control

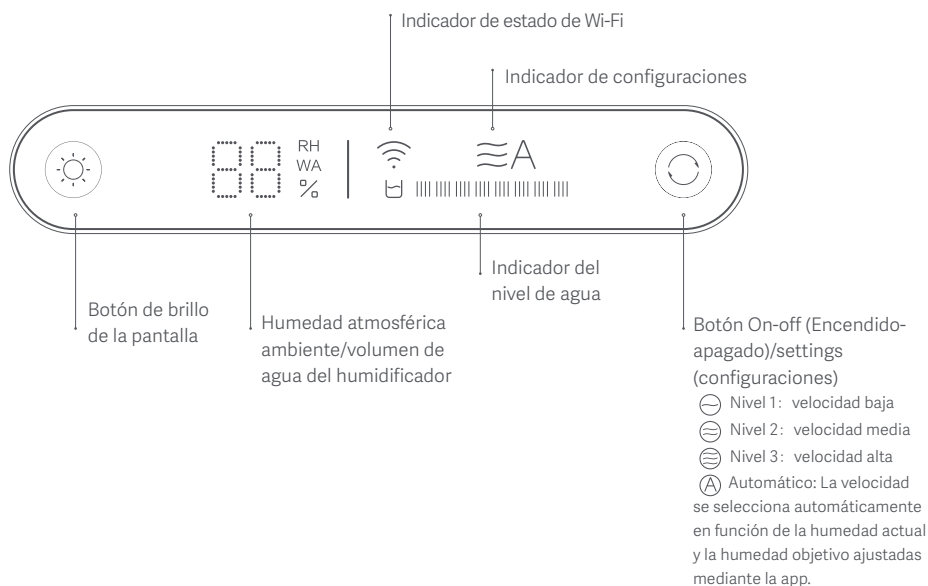

Nota: La pantalla muestra el porcentaje del nivel de agua cuando se añade el agua. Muestra el nivel de humedad relativa durante el uso normal. El indicador de nivel de agua parpadea en rojo cuando se detecta el nivel mínimo de agua. Se enciende completamente y parpadea cuando el nivel de agua supera el 100%.



# Uso

## Añadir agua

Calidad de agua adecuada: agua doméstica, mineral o purificada.

### 1 Añadir agua a través de la entrada de agua

Puede añadir agua al tanque de agua a través de la entrada de agua cuando el humidificador se desenchufa.

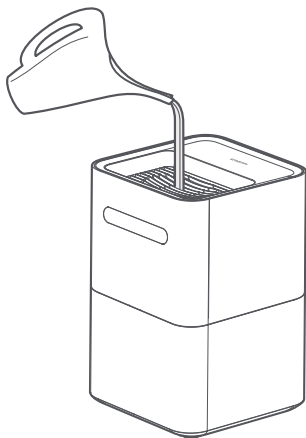

### 2 Añadir agua al tanque de agua

Puede añadir agua directamente al tanque de agua después de quitar la carcasa superior. Deje de añadir agua antes de que el agua alcance la línea del nivel máximo de agua (en la barra MAX).

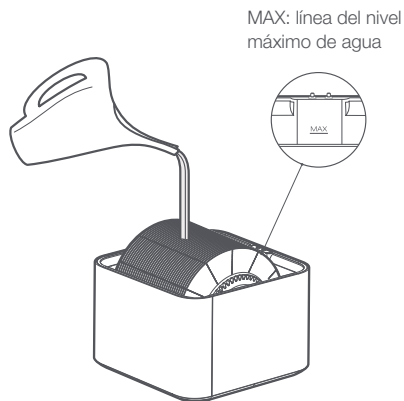







Nota: Una vez que el humidificador se encienda nuevamente, cuando el volumen de agua exceda la línea del nivel máximo de agua, el indicador de nivel de agua parpadeará y el humidificador emitirá un pitido de advertencia. Si esto sucede, desenchufe inmediatamente el humidificador y vierta una cantidad adecuada de agua del tanque.

# Uso

## Características

### Cambio de On-off (Encendido-apagado)/ settings (configuraciones)

Presione el botón  "On-off/settings (Encendido-apagado/configuraciones)" para encender el humidificador. Cuando el humidificador se enciende por primera vez, la configuración por defecto es Automático. Presione el botón para cambiar las configuraciones. Mantenga presionado el botón durante 2 segundos para apagar el humidificador.



Presione el botón  "On-off/settings (Encendido-apagado/configuraciones)" para cambiar entre Nivel 1 , Nivel 2 , Nivel 3  y Automático  sucesivamente.



### Ajuste del brillo de la pantalla

Presione el botón  "Display brightness (Brillo de la pantalla)" para ajustar el brillo de la pantalla y cambiar entre brillante, tenue y apagado.

### Reset de Wi-Fi

Mantenga presionado el botón  "Display brightness (Brillo de la pantalla)" y el botón  "On-off/settings (Encendido-apagado/configuraciones)" durante 5 segundos. El icono de Wi-Fi parpadeará, mostrando que el humidificador está esperando una conexión y que el Wi-Fi se ha reseteado.

## Conectar con APP Mi Home / Xiaomi Home

Este producto funciona con la app Mi Home / Xiaomi Home\*. Controle su dispositivo e interactúe con él y otros dispositivos domésticos inteligentes mediante la app Mi Home / Xiaomi Home.

Escanee el código QR para descargar e instalar la app. Se le dirigirá a una página de configuración de conexión si la app se ha instalado. O busque "Mi Home / Xiaomi Home" en la tienda de aplicaciones para descargarla e instalarla.

Abra la app Mi Home / Xiaomi Home, toque "+" en la esquina superior derecha y luego siga las instrucciones para agregar su dispositivo.



\*La app se conoce como la app Xiaomi Home en Europa (excepto en Rusia). El nombre de la app mostrado en su dispositivo debe tomarse como el nombre por defecto. Nota: La versión de la app se puede haber actualizado, y siga las instrucciones basadas en la versión actual de la app.

# Mantenimiento e instalación

▲ Apague el humidificador y desconéctelo de la alimentación antes de realizar las siguientes operaciones.

## Limpiar el tanque de agua

Para evitar que el tanque de agua se contamine y produzca olores, enjuague el tanque de agua con agua limpia o límpielo con un paño suave para mantenerlo limpio. Hay orificios de drenaje en la parte inferior del tanque de agua. No utilice el tanque de agua inmediatamente después de haberlo enjuagado por completo o después de añadir demasiada agua por accidente. En cambio, coloque el tanque de agua en el suelo con los orificios de drenaje hacia abajo para drenar el agua del interior del tanque.

Se recomienda limpiar el tanque de agua una vez por semana o según lo requiera la frecuencia de uso.



## Modo de secado al aire

### Activar el modo de secado al aire

Cuando el tanque de agua está lleno a menos del 10%, el humidificador continuará funcionando durante aproximadamente 8 horas para secar al aire el agua en el tanque y evitar la contaminación y los olores.

### Desactivar el modo de secado al aire

Cuando el tanque de agua está lleno a menos del 10%, el humidificador deja de funcionar automáticamente.

Consejos: Puede activar o desactivar el modo de secado al aire mediante la app "Mi Home / Xiaomi Home".

## Limpiar el evaporador

El evaporador se puede quitar y limpiar con un paño suave o enjuagar con agua limpia. También puede girar la perilla para quitar cada disco del evaporador para su mantenimiento y limpieza.

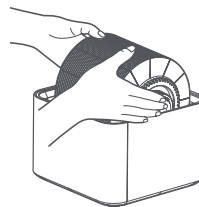

Como se muestra en la figura, los discos del evaporador se pueden quitar girando la perilla en el sentido de las agujas del reloj.

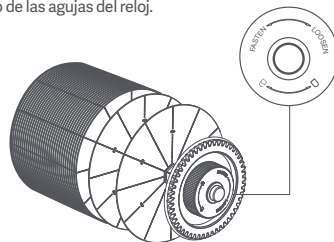

Nota: Limpie el tanque de agua con agua limpia a temperatura ambiente únicamente. No agregue fragancias como aceites esenciales al agua. Después de su uso, drene inmediatamente el agua del tanque y los restos de agua en la unidad para evitar que la unidad se contamine con bacterias y otros microorganismos.

# Especificaciones

Nombre del producto	Humidificador Evaporativo Smartmi 2		
Modelo del producto	CJXJSQ04ZM	Tensión nominal del adaptador	100-240V~, 50/60Hz, 0.6A
Tipo de producto	Humidificador evaporativo	Tensión nominal del humidificador	12V =
Dimensiones del objeto	240mm × 240mm × 363mm	Potencia nominal	8W
Peso bruto	Aprox. 5,1 kg	Ruido	≤ 50dB(A)
Capacidad nominal de humidificación	260mL/h	Peso neto	Aprox. 4,3 kg
Consumo de energía en modo de espera de la red	< 2.0W	Capacidad del tanque de agua	Aprox. 4,0 L

Nota: El ruido se mide en un entorno de laboratorio.



Contiene la ID FCC : 2AC7Z-ESPWROOM32D

Este dispositivo cumple con la parte 15 de las Normas FCC.  
El funcionamiento está sujeto a las dos condiciones siguientes:

- (1) Este dispositivo no puede causar interferencias perjudiciales, y
- (2) Este dispositivo debe aceptar cualquier interferencia recibida, incluidas las que puedan causar un funcionamiento no deseado. Advertencia: Cambios o modificaciones en la unidad no aprobadas expresamente por la parte responsable por el cumplimiento puede anular la autoridad del usuario para operar este equipo.

NOTA: Este equipo ha sido probado y cumple con los límites de un dispositivo digital de Clase B, de acuerdo con la parte 15 de las Normas FCC. Estos límites han sido diseñados para proporcionar protección razonable contra interferencias perjudiciales en una instalación residencial. Este equipo genera, utiliza y puede irradiar energía de radiofrecuencia y, si no se instala y se utiliza de acuerdo con las instrucciones, puede causar interferencias perjudiciales para las comunicaciones por radio. Sin embargo, no existe garantía de que no se produzcan interferencias en alguna instalación concreta. Si este equipo causa interferencias perjudiciales en la recepción de radio o televisión, que puede comprobarse encendiendo y apagando el equipo, el usuario debe intentar corregir la interferencia mediante una o más de las siguientes medidas:

- Reoriente o recolocque la antena receptora.
- Aumente la separación entre el equipo y el receptor.
- Conecte el equipo a un tomacorriente en un circuito distinto al cual está conectado el receptor.
- Consulte con su distribuidor o con un técnico en radio/TV experimentado para más ayuda.

Limitado por las leyes locales, la versión para Norteamérica no tiene la opción de selección de región.

Para cumplir con los requisitos de exposición a RF de las FCC, se debe mantener una distancia de separación de 20 cm o más entre la antena de este dispositivo y las personas durante el funcionamiento.

Para garantizar el cumplimiento, no se recomienda el funcionamiento a una distancia menor que la indicada.

- Manufacturer: Beijing Smartmi Electronic Technology Co., Ltd.  
Address: Room 201-203, Unit 6, Building A, No. 66, Zhufang Road, Qinghe, Haidian District 100085, Beijing, China.
- Fabricante: Beijing Smartmi Electronic Technology Co., Ltd.  
Dirección: Habitación 201-203, Unidad 6, Edificio A, No. 66, Carrera Zhufang, Qinghe, Distrito Haidian 100085, Beijing, China.