

Instruções para candeeiro de parede médio

Estes produtos têm de ser instalados em condições secas por um electricista qualificado. Desligue a alimentação elétrica para o circuito antes da instalação.

| | |
|---------------------------|-------------------|
| Localização | Interior/Exterior |
| Classe | Classe 1 |
| Classificação IP | IP44 |
| Zona de casa de banho | Zona 2 |
| É necessária fonte | Não |
| Classificação de incêndio | Não |
| Comprimento do cabo | 200mm |

| | |
|------------------|-----|
| Fonte de luz | G9 |
| Potência máxima | 6W |
| Lâmpada incluída | Não |

| | |
|----------------------|-----------------------|
| Interruptor incluído | Não |
| Regulável | Dependente da lâmpada |
| Tensão nominal | 220-240V |
| Frequência nominal | 50 /60Hz |



1. Instale o suporte do candeeiro de parede

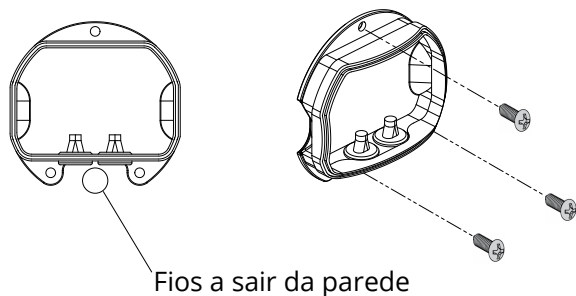

2. Passe os fios através do ilhó

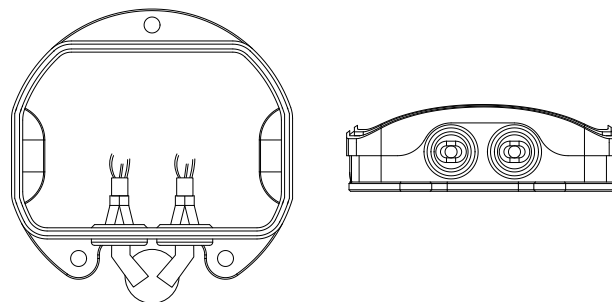

Medium Wall Light Instructions

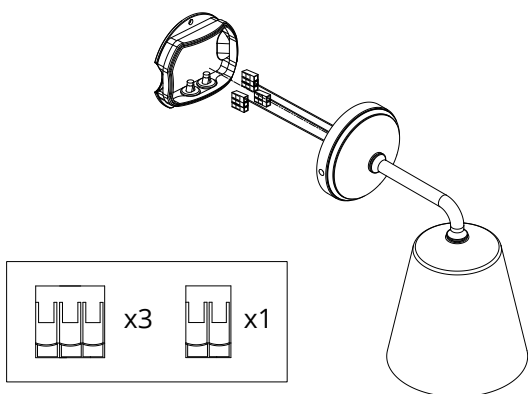
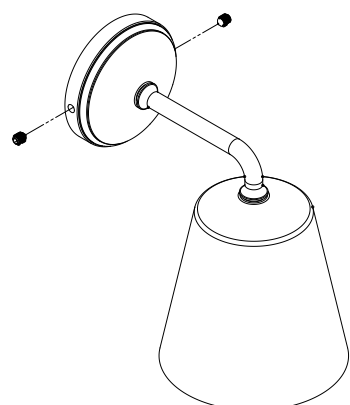
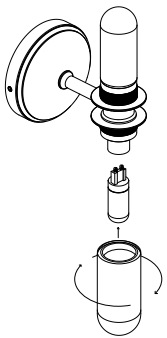
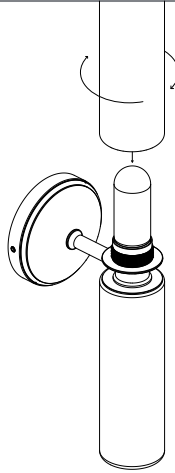
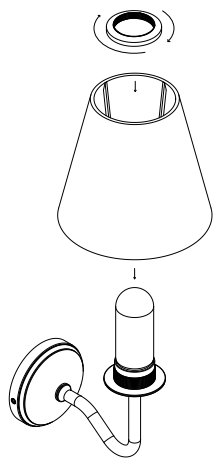
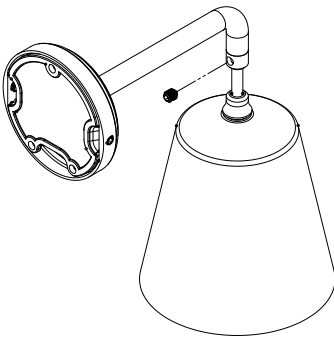
| | |
|--|--|
| <p>3. Ligue os WAGOs dentro da base</p>  | <p>4. Aperte os parafusos de fixação</p>  |
| <p>5. Desenrosque a tampa de vidro para adicionar a lâmpada</p>  | <p>6. Enrosque o abajur Clarendon na estrutura</p>  |
| <p>7. Use a anilha do abajur para fixar o abajur</p>  | <p>8. Use o parafuso de fixação para ajustar a altura do abajur</p>  |