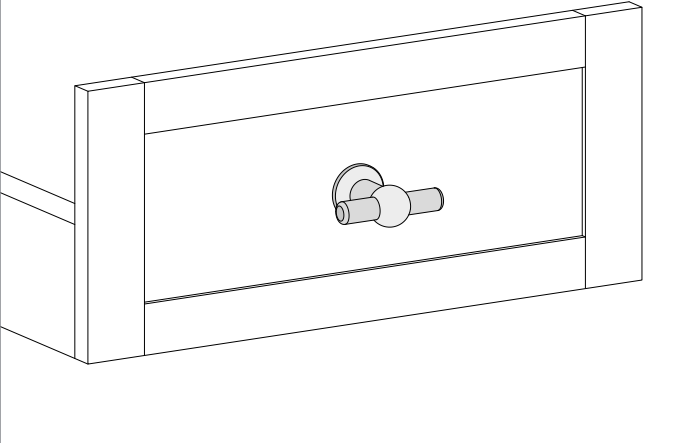
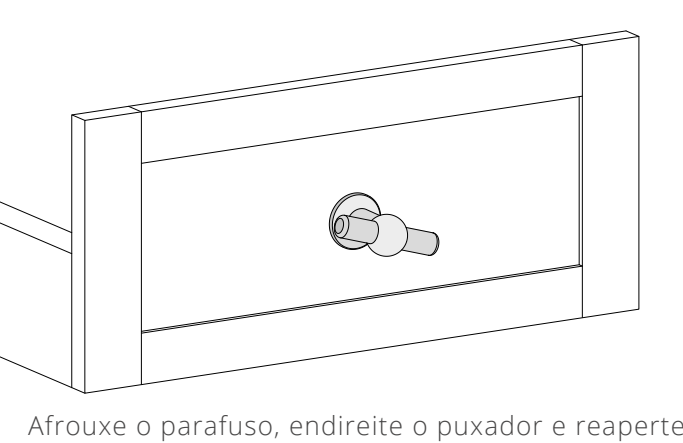
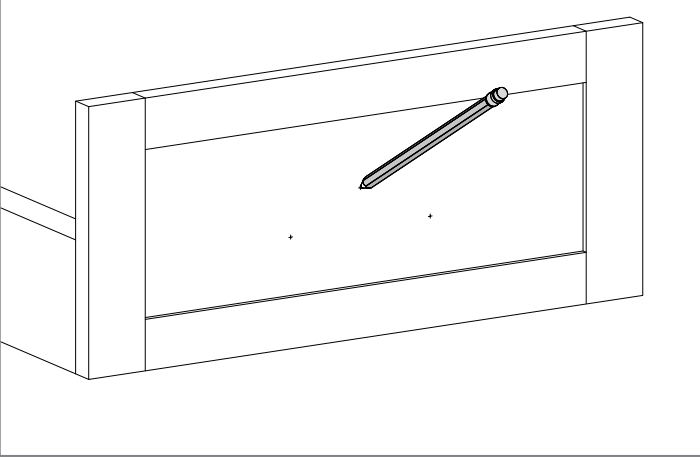
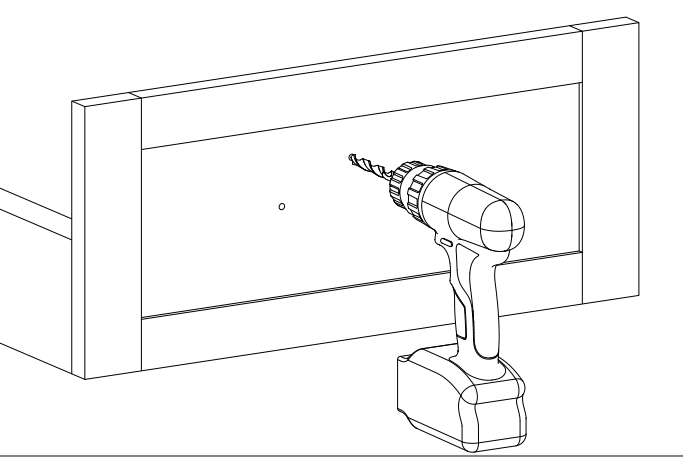
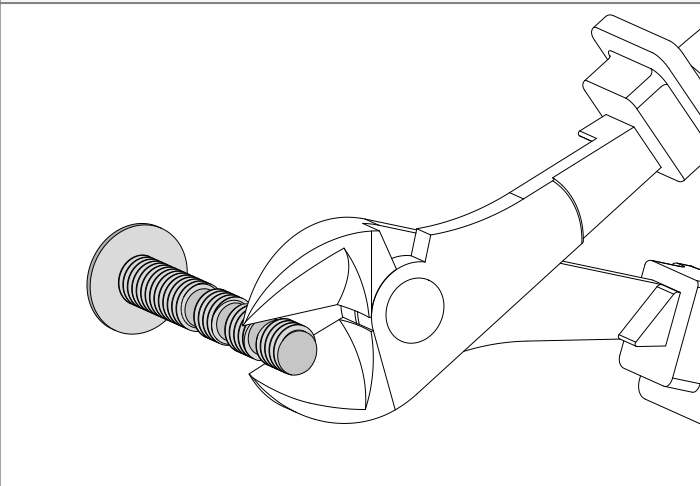
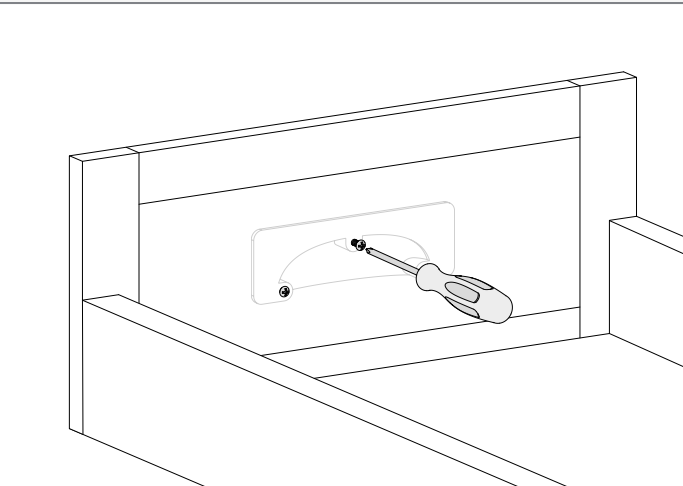

Instruções de instalação de puxador para mobília

1. Fixe-o com o parafuso M4 fornecido	2. Se o puxador não estiver reto
	 <p data-bbox="826 779 1487 810">Afrouxe o parafuso, endireite o puxador e reaperte</p>

Atenção: não rode o puxador sobre um parafuso fixo, pois pode danificar a porta.

Instruções de instalação para puxador em concha

1. Marque as posições dos furos no armário*	2. Faça os furos para o puxador
	
3. Apare o parafuso, se for demasiado longo	4. Enrosque o puxador na devida posição
	

* Tenha em consideração o seguinte: use os modelos fornecidos

Modelo para puxador em concha Elm 84 mm

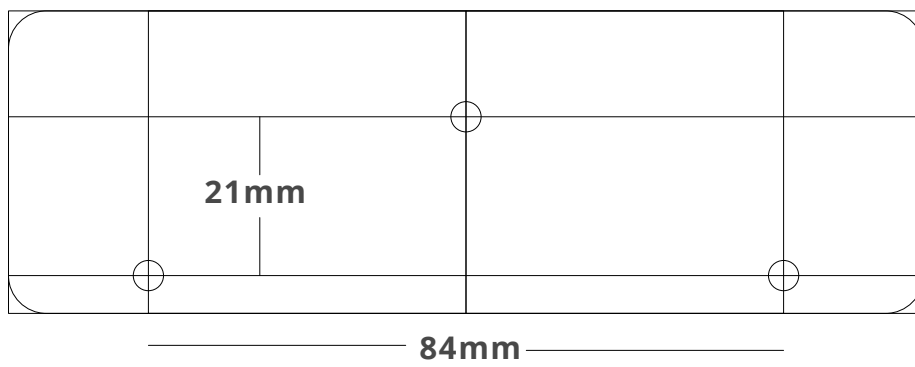

Modelo para puxador em concha Elm 164 mm

