

Mevo+ 取扱説明書



Performance data you can trust
信頼できるデータをあなたに



Performance data you can trust

信頼できるデータをあなたに

“FlightScopeのテクノロジーは、卓越した技術を追求し、
信頼できるパフォーマンスデータを提供するために開発されました。”

A handwritten signature in black ink that reads 'Henri Johnson'.

Henri Johnson - Founder & CEO

はじめに

- (1) お買い上げいただき誠にありがとうございました。取扱説明書をよくお読みのうえ、正しくお使いください。
- (2) 取扱説明書に記載された内容をお守りいただけない場合や誤った使用により生じた損害に関しては、一切の責任を負いかねます。予めご了承下さい。
- (3) 本製品の運用によって生じた損失・逸失利益などの請求につきまして、当社はいかなる責任も負いかねます。
- (4) 本製品の使用に伴い発生した人身事故・財産損害などに関して、当社はいかなる責任も負いかねます。
- (5) 本製品の全部または一部を無断で複製行為、もしくは複製を頒布すると利用権限を失う可能性があります。

安全上/使用上のご注意 ※必ずお守りください



警告

死亡または重傷を負う恐れがある内容



禁止

してはならないこと



注意

軽傷を負う、または財産に損害を受ける恐れがある内容



強制

しなければならないこと



警告

- 万一異常(煙、におい異常音)が発生した場合は、火災、関電の原因となります。すぐに本体の電源を切ってください。お客様による修理は危険ですので、必ず販売店にご相談ください。
- 万一危機が破損したり、内部に水が入ったりした場合は、火災・感電の原因となります。すぐにご使用をやめ、販売店にご連絡ください。
- USB充電ケーブルが傷んだ場合、(心線の露出、断線等)は販売店にご相談ください。そのまま使用しますと、火災・感電の原因となります。



注意

- 湿気や埃の多い場所でのご使用は避けて下さい。火災・感電の原因となります。
- USB充電ケーブルを抜く際にコードを引っ張らず、プラグを持って抜いて下さい。コードを引っ張るとコードが傷つき、感電の原因となります。
- 濡れた手で、USB充電ケーブルを抜き差ししないで下さい。感電の原因となります。
- お客様での改造や修理、分解はしないで下さい。保証期間中でも保証の対象外となります。



FCC Statement: This equipment has been tested and found to comply with the limits for a Class B digital device, pursuant to Part 15 of the FCC Rules. These limits are designed to provide reasonable protection against harmful interference in a residential installation. This equipment generates, uses and can radiate radio frequency energy and, if not installed and used in accordance with the instructions, may cause harmful interference to radio communications. However, there is no guarantee that interference will not occur in a particular installation. If this equipment does cause harmful interference to radio or television reception, which can be determined by turning the equipment off and on, the user is encouraged to try to correct the interference by one or more of the following measures:

- Reorient or relocate the receiving antenna.
- Increase the separation between the equipment and receiver.
- Connect the equipment into an outlet on a circuit different from that to which the receiver is connected.
- Consult the dealer or an experienced radio/TV technician for help.

Changes or modifications not expressly approved by FlightScope (PTY) could void the user's authority to operate the equipment.

ISED Statement: This device contains licence-exempt transmitter(s)/receiver(s) that comply with Innovation, Science and Economic Development Canada's licence-exempt RSS(s).

Operation is subject to the following two conditions:

- (1) This device may not cause interference.
- (2) This device must accept any interference, including interference that may cause undesired operation of the device.

Declaration IC: Cet appareil contient des émetteurs/récepteurs exemptés de licence conformes à la norme Innovation, Sciences, et Développement économique Canada.

L'exploitation est autorisée aux deux conditions suivantes:

- (1) L'appareil ne doit pas produire de brouillage.
- (2) L'utilisateur de l'appareil doit accepter tout brouillage radioélectrique subi, même si le brouillage est susceptible d'en compromettre le fonctionnement.

Japanese caution: for Indoors use only.

+++++本機器の使用に係る注意事項+++++ 本機器の使用周波数帯（10.5GHz を超え10.55GHz 以下の周波数）では、免許を受けて屋外で利用されている無線局があります。これらとの干渉が懸念される為、本機器の使用は、屋内での使用、即ち住宅、マンション、ビル等の建築物内のみと限定されています。万一、10.5GHz 帯の周波数を使用する移動体検知センサーを屋外で使用した場合には、その使用に支障が生じるばかりでなく、電波法令に違反し罰則の適用を受けることとなりますので、十分注意してください。

目次

測定データのクラウド管理	1	セットアップ	13
同梱品	2	設置条件	13
各部名称	3	目標方向を合わせる	14
絶縁シートの取り外し方	4	障害物がないように設置	15
充電	5	設置に関して その他	16
バッテリーインジケーター	6	インドアモードでのボールスピンに関して	19
システムインジケーター	7	金属シールを張ってボールを置く際の注意	20
アプリ	8	電源を切る	21
Mevo +との接続	9	周辺の電気ノイズに関して	22
簡単接続で接続する場合	9	お手入れ	25
手動で接続する場合	11	取り扱い上の御注意	26
キックスタンド	12	よくある質問とサポート	27
		製品仕様	29

測定データのクラウド管理

MyFlightScope.comにアクセスして、御自身のデータを比較、分析することができます。

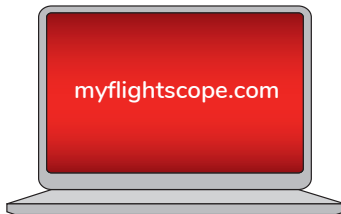

MyFlightScope.comコミュニティに参加して、フライトスコプユーザーのゴルファーと繋がりましょう。また、過去のデータと現在データを比較する事で、ミスの傾向や、どのように改善されたかを確認することができます。



FlightScopeアプリで練習した結果を共有してフィードバックを受けたり、リーダーボードで友達と順位を競うことができます。



本体がインターネットに接続されているとデータは自動的にMyFlightScope.comにアップロードされ、インストラクターや友人と共有することができます。

同梱品

- 1 Mevo+ 本体
- 2 ケース
- 3 シミュレーター用 アンゲル調整治具*
- 4 クイックスタートガイド
- 5 電源アダプター
- 6 USB ケーブル充電用
- 7 Wi-Fi アダプター** (装着済)
- 8 金属シール***
- 9 バッテリー (装着済)

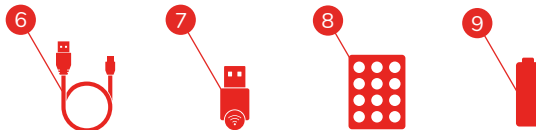
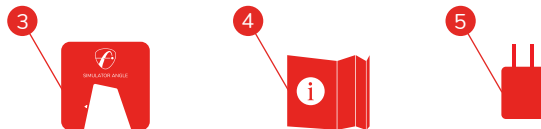
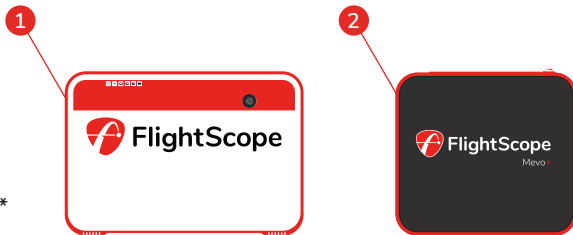

- * シミュレーションゴルフをご利用の時のみ使用
- ** 通信用Wi-Fiアダプター
- *** インドアモードをご利用の時使用

各部名称

- ① インジケータ
- ② マイクロUSB端子 充電用
- ③ アライメントカメラ
- ④ 電源ボタン オン/オフ
- ⑤ キックスタンド
- ⑥ バッテリー・USBポート (ラバーバンドの下)
- ⑦ 三脚ネジ穴 (本体底面 1/4インチ)

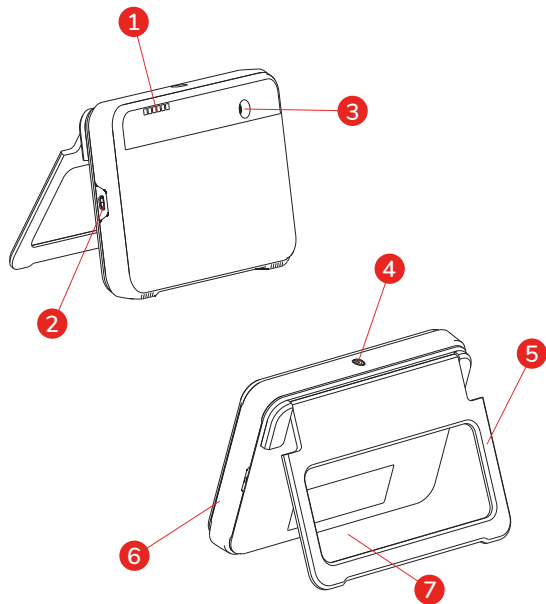

絶縁シートの取り外し方

使用する前に、絶縁シートを完全に取り外す必要があります。

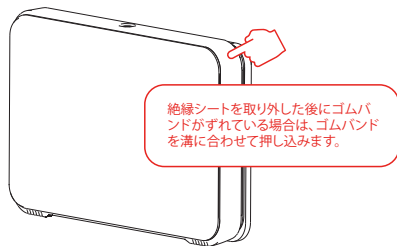
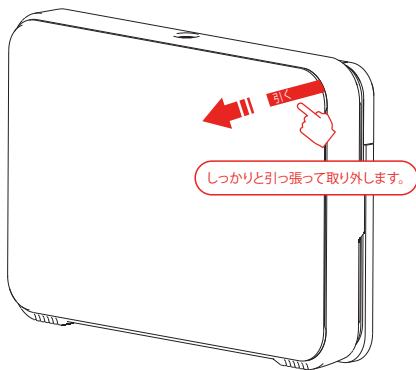

充電

充電時間：
付属のアダプターを使用した場合
フル充電まで3～4時間。（目安）



または



充電時間：
パソコンのUSBポートを利用して充電した場合
フル充電まで12時間程度。（目安）

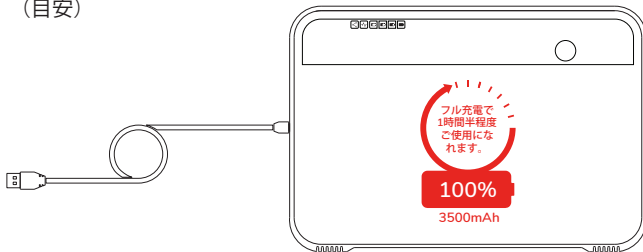

充電に不具合がある場合は、
info@flightscope.co.jpにお問い合わせください。



バッテリーインジケータ

充電中

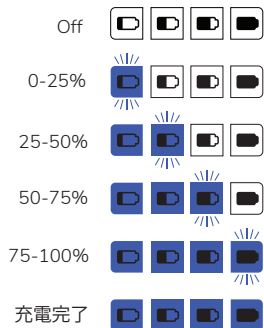

ご使用中

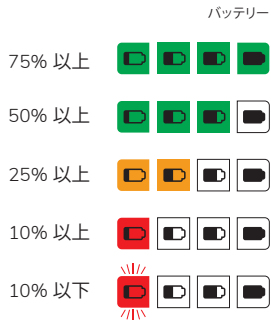

外部電源

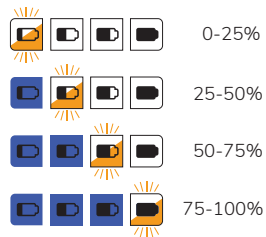

過熱状態またはバッテリー不良
(バッテリーが高温または低温で充電できない)

Please adjust



システムインジケータ

接続状態

未接続



接続準備中



準中完了



レーダーの状態



電源オフ/システムオフ



電源オン/スイッチオン



システム起動中 30-60秒お待ちください。



スタンバイモード



測定準備完了



システムシャットダウン中 15-30秒お待ちください。



充電残量はありません



エラー



アプリ

FS Golf アプリのダウンロードとインストール

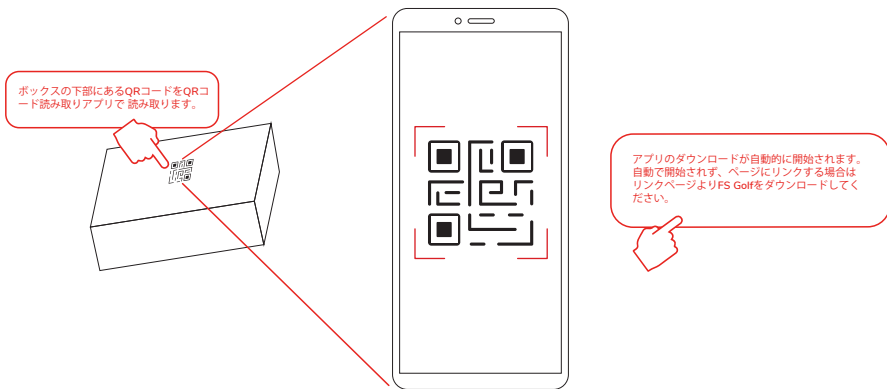

Mevo+との接続 (簡単接続で接続する場合)

1

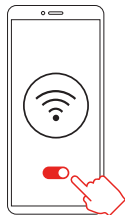

携帯端末のWi-Fi を オンにする。

2

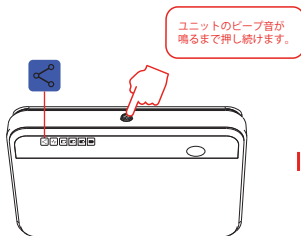

mevo+の電源をオンにする。
(ピーブ音が1回鳴る)
その後、ピーブ音が5回程度鳴り、
システムインジケーターが
青に点灯するまで待つ。

3



FS Golfアプリを起動する

ユーザー名とパスワードはmyflightscope.com
で設定したものと同じです。

4

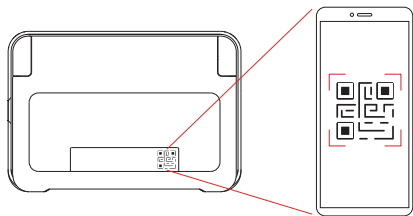

アプリで、ユニット背面の
QRコードを読み取ります。

5

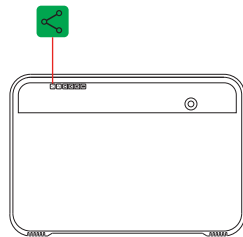

接続完了です。

手動で接続する場合 (QRコードを使わない場合)

QRコードを使用して接続できない場合は、携帯端末の設定で手動により接続できます。次の手順に従ってください。

- 1 ご使用の携帯端末のWi-Fiがオンになっていることを確認してください。
- 2 ユニットの電源ボタンを押すと、ピープ音が1回鳴ります。
その後、ピープ音が5回程度鳴り、システムインジケータが青に点灯するまで待ちます。
- 3 ご使用の携帯端末でWi-Fi設定で、シリアル番号のあるmevo+を選択します。
Wi-Fiパスワードはシリアル番号です（例：M2-123456）。
- 4 接続が確立されると、ユニットの接続ランプが緑色に点灯します。
- 5 ご使用の携帯端末でアプリを起動して続行します。

キックスタンド

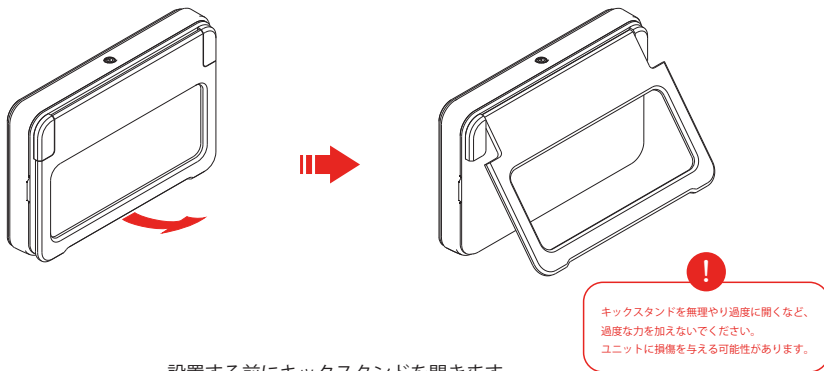

設置する前にキックスタンドを開きます。

キックスタンドは無理なく開けるところ（可動域最大）まで開けてください。そうする事により、レーダーは平らな面で正しい傾斜角になります。

設置条件（距離）

アウトドア

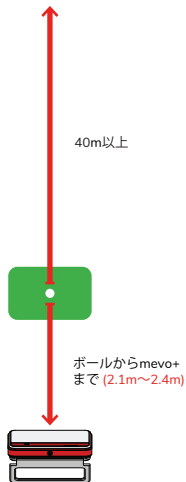

インドア

金属シールの使用を推奨

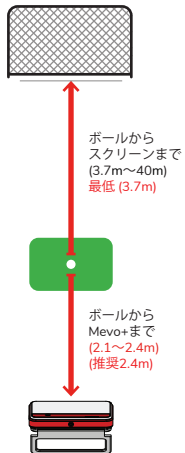

ショートインドア

金属シールの使用を推奨

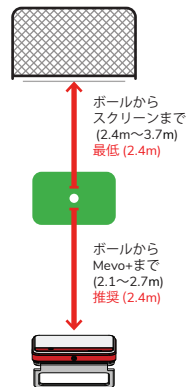

目標方向を合わせる

- 1 目標、ボール、mevo+のカメラの位置が一直線になるようにボール後方にMevo +を仮配置します。

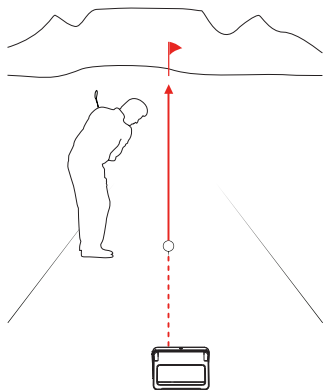

- 2 アプリで、カメラビューを使用して指示に従って調整します。

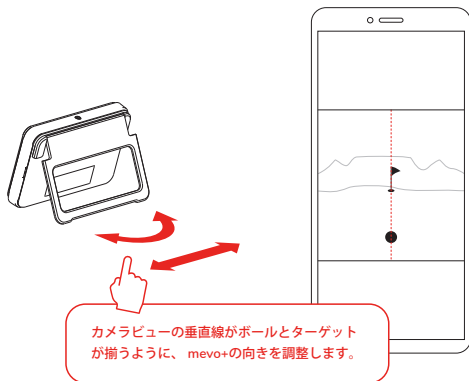

障害物がないように設置

Mevo+とボールの位置の間に、物や人が入らないようにしてください。



設置に関して その他

Mevo+本体設置する地面とマットの高さをなるべく合わせてください。

ただし、マット表面が地面から7cm以上高い場合は、Flightscope Golfアプリの設定の「レーダーアライメント」⇒「ティーの高さ」で調整します。

※「ティーの高さ」とはマット表面の高さを表します。

- ① マットの表面
- ② 地面
- * 最高7cm

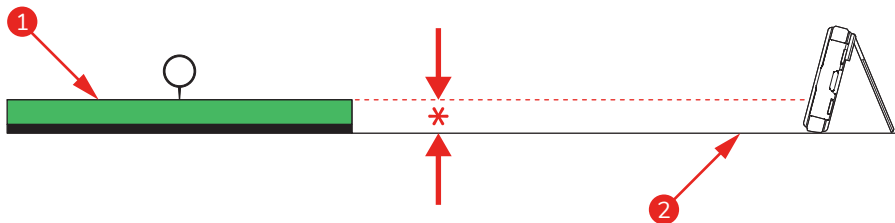

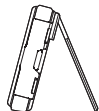
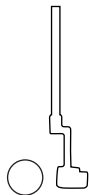

パッティングの際は、ボールとユニットを平らな面に設置してください。

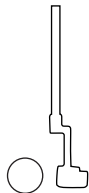

パッティング、チップング、およびショットの際、Mevo +を設置する高さを上げて調整する事できません。

極端に低い打球や、左右に大きく飛んだミスショットは測定されないことがあります。

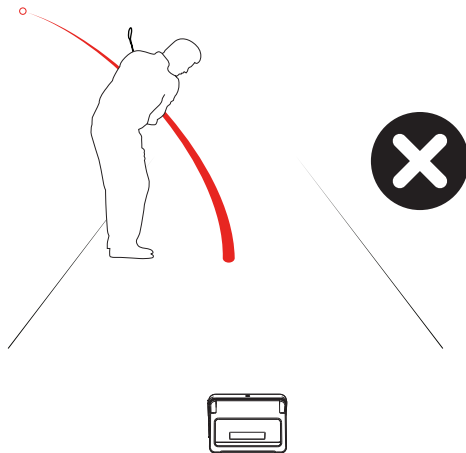

インドアモードでのボールスピンのに関して

インドアモードでより正確にスピン量を測定するために、
金属シールをボールに貼ってください。

金属シールがなくてもスピン量を測定する事ができますが、
測定ができない場合や値が計算値になる事があります。



追加で金属シールをお求めになりたい場合、flightscopemevo.co.jpへアクセスするか、
または、フライトスコープジャパンへお問い合わせください。

金属シールを張ってボールを置く際の注意

正確にスピン量を計測するために、
金属シールが目標方向（飛球線方向）を向くようにボールを置いてください。

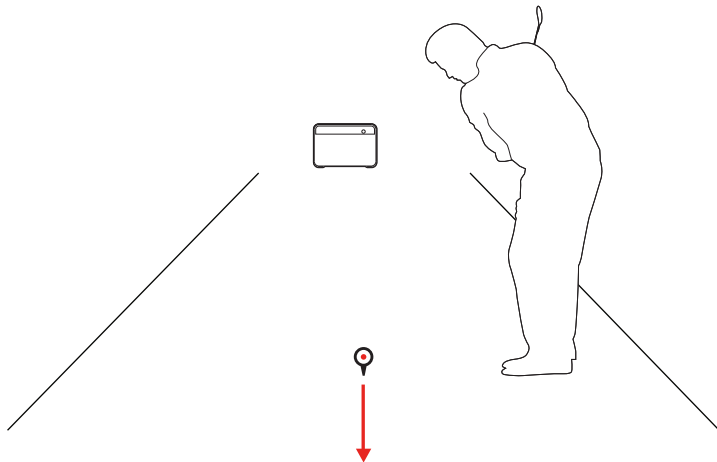

目標方向（飛球線方向）に金属シールが向くように

電源を切る

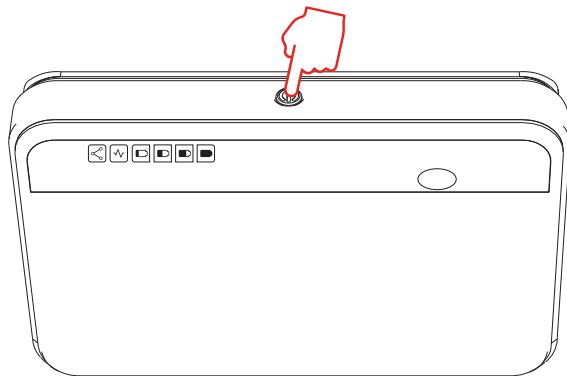

電源ボタンを押し続けるとブープ音が鳴り電源がオフになります。
全てのインジケーターが消灯していれば電源はオフの状態です。

周辺の電気ノイズに関して

Mevor+は電波を利用した精密測定器です。ほぼすべての環境で動作するように設計されていますが、ご使用になる環境により、周辺の電気機器が発生するノイズが測定に影響する事があります。

ノイズを発生商品しやすい機器の例として下記製品があります。



エアコン



蛍光灯

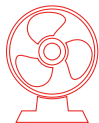

扇風機等のファン



テレビやパソコン



冷蔵庫



電波塔や送電線

Mevo+を使用する周辺には、ノイズ干渉が発生する可能性のあるものを置かないでください。電子機器はMevo+の後方に移動させてください。

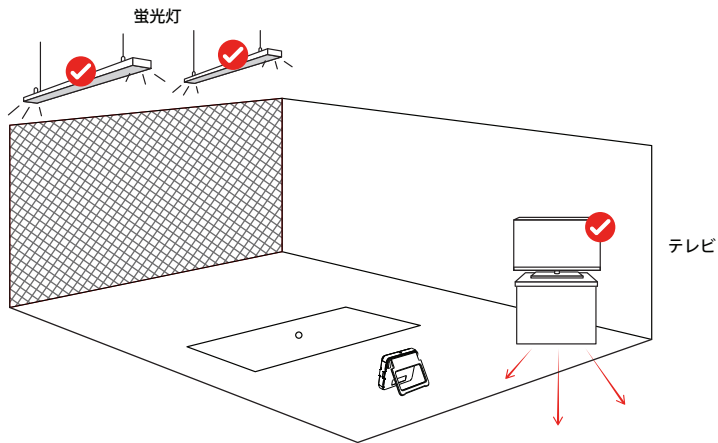

ユニットの前にノイズの多い電子機器があると、測定に影響する可能性があります。

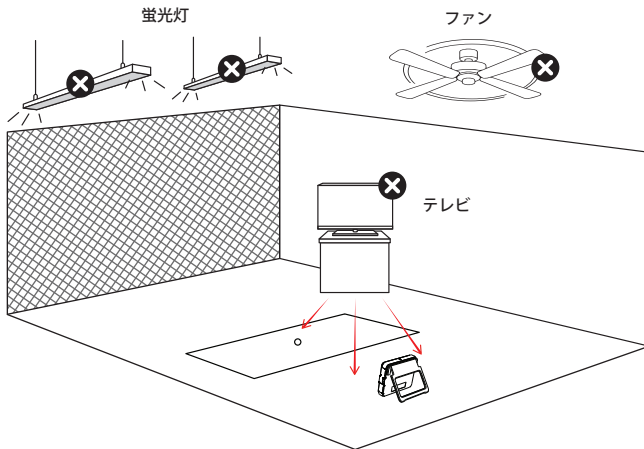

お手入れ

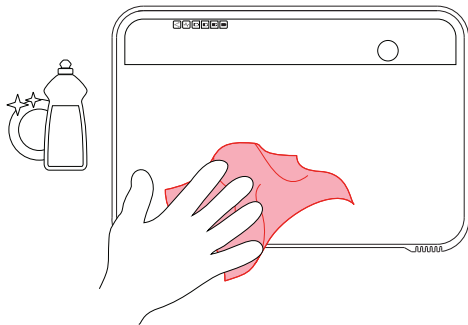

汚れが気になるときは、水または家庭用中性洗剤を含ませた、柔らかい布で拭き取ってください。



ご使用にならない時は、付属のケースに入れて保管してください。

取り扱い上の御注意

故障の原因となりますので特に以下の事にはお気をつけてご使用ください。



雨天ではご使用にならないでください。

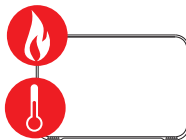

熱をかけたり
火に近づけないでください。



落下などの衝撃を与えないようにしてください。



過度な重量負荷をかけないでください。



水をかけたり、浸したりしないでください。



化学薬品で拭いたりしないでください。

よくある質問とサポート



以下は、よくある質問のトップ5です。その他のFAQについては、flightscopemevo.co.jp を参照してください。

- 1** Mevo +は屋内でも屋外でも使用できますか？
はい。屋内スペースの要件については、13ページ「設置条件」の「インドア」をご確認ください。
- 2** 金属製のシールを使用する必要がありますか？
はい、屋内での使用のみですが、使用を推奨しております。詳しくは 18ページをご参照ください。
- 3** ビデオはどうやって撮影しますか？
ビデオは、FS Golfアプリケーション内で、携帯端末のカメラを使用して撮影されます。
スイングビデオは測定データと同期して、自動的に録画およびクリップされます。
- 4** 内蔵カメラをビデオに使用できますか？
いいえ。内蔵カメラはターゲットの位置合わせにのみ使用されます。
- 5** バッテリーの寿命はどれくらいですか？
バッテリー寿命は、フル充電で最大約2時間、シミュレーター使用時で約 1.5 時間です。
(使用環境により異なる事があります。)



質問を送信する前に、WebサイトでFAQを参照するか、
Mevoチャットフォーラムを確認することをお勧めします。

ご質問、ご不明な点などございましたら、下記にご連絡ください。

info@flightscope.co.jp

製品仕様

無線通信

*operating frequency	24.08 - 24.16 GHz (nominal)
output power (EIRP)	17dBm +/-3dBm EU & Japan 24dBm +/- 3dBm USA & Canada

* 特定の国では他の周波数範囲が適用される場合があります

電気的および一般的仕様

動作温度	0°C to 40°C / 32°F to 100°F
サイズ	6.8" x 1.2" x 4.6" / 174 x 31 x 118mm (幅 x 奥行 x 高さ)
質量	1lb / 465g
電源	5V DC +/- 5%; >2 A
バッテリー	充電式 リチウムイオン電池, 3.6V, 3500mAh 12.6Wh
カメラ	5メガピクセル
インターフェース	USB 2.0



FlightScope®

Performance data you can trust

信頼できるデータをあなたに

flightscopemevo.co.jp

myflightscope.com