

ASSEMBLING YOUR PUMP

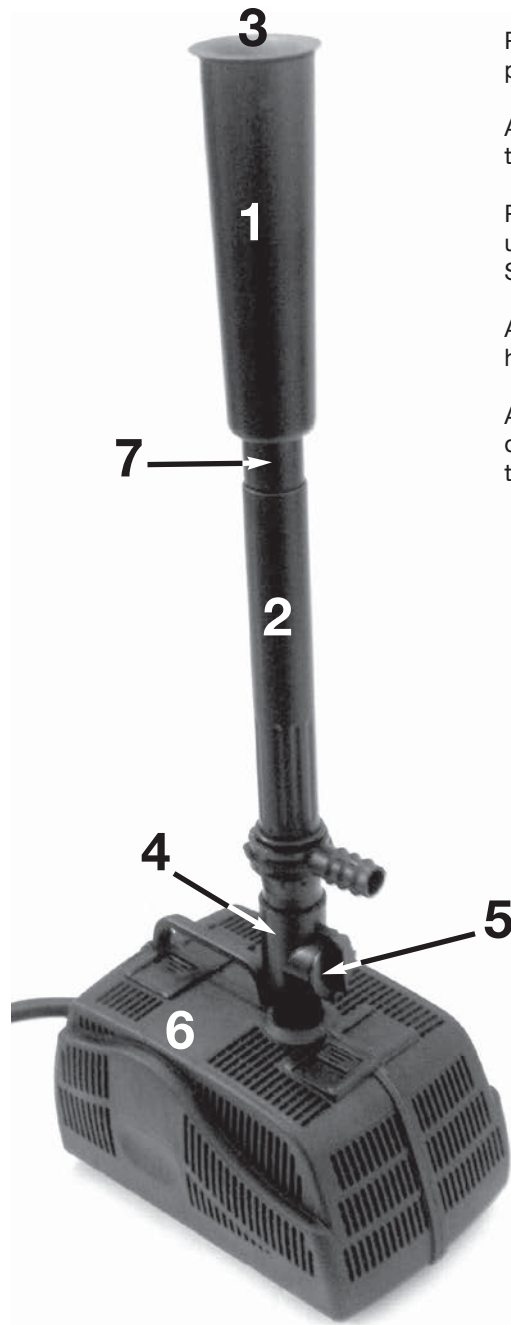

Place desired fountain head (1) on riser (2) pushing down until snug.

Adjust the size of the waterbell by turning the round piece (3) on top.

Put riser (2) into diverter (4), pushing down until the hole is no longer visible. Some light force may be required.

Adjust the flow of water to your fountain head by turning the diverter knob (5).

Attach all to the pump (6) by pushing down the diverter into the hole located on top of the pump (6).

FOR A HIGHER FOUNTAIN HEAD

- Extend the tube extension (7) found inside the riser (2).

FOR A WATERFALL

- Place clamp over tubing.
- Fit tubing over diverter.
- Tighten clamp over tubing with a flat head screwdriver.



WARRANTY

This KOOLATRON product is warranted to the retail consumer for 90 days from date of retail purchase, against defects in material and workmanship.

WHAT IS COVERED

- Replacement parts and labor.
- Transportation charges to customer for the repaired product.

WHAT IS NOT COVERED

- Commercial or industrial use of this product.
- Damage caused by abuse, accident, misuse, or neglect.
- Transportation of the unit or component from the customer to Koolatron.

IMPLIED WARRANTIES

Any implied warranties, including the implied warranty of merchantability are also limited to duration of 90 days from the date of retail purchase.

WARRANTY AND SERVICE PROCEDURE

Keep the original, dated, sales receipt with this manual. If you have a problem with your unit, or you require replacement parts, please telephone the following number for assistance:

1-800-265-8456

A Koolatron Master Service Centre must perform all warranty work. Service after warranty may be obtained at a Master Service Centre or at an authorized service dealer. Purchase Receipt is required to establish warranty eligibility.

Koolatron has Master Service Centres at these locations:

U.S.A. - 4330 Commerce Dr., Batavia, NY 14020-4102

Canada - 139 Copernicus Blvd., Brantford, ON N3P 1N4



www.koolatron.com

©2020 Koolatron, Inc. All rights reserved.

All specification are subject to change without notice.

Made in China



84-GALLON POND KIT



KSPK-84 Installation Manual

NOTE

Do NOT plug in your pump until it is fully immersed in water. Never run your pump dry!

FEATURES

The popularity of backyard ponds continues to grow at a vigorous pace. This kit includes everything you need to construct a beautiful, low maintenance water garden.

- 8ft x 10ft non-toxic Pond Liner
- 200gph Filter Free Pump with protective shell
- Water-bell Fountain Head
- 3-tier Fountain Head
- Telescopic Riser
- Diverter with flow control
- 2 silk Water Lilies
- 1 Solar Glo - floating pond light
- Installation Manual

ELECTRICAL

- Pump Voltage: 110V
- Pump Capacity: 200 gallons/hour
- Pump Power Consumption: 12W
- Pump cULus: E 204083

INSTALLATION

YOU WILL NEED

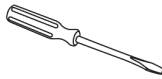

flat head screwdriver



rope

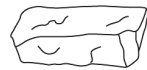

edging material (i.e. rock)

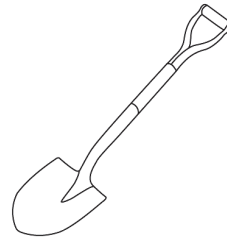

garden shovel

TO START

Once you gathered everything you need, it is time to start. It is important to take the time to design your pond before beginning. Keep in mind the depth and width of your pond compared to the size of liner you have to work with. Once you have a style and size in mind mark the shape using heavy rope. Be mindful of buried wires and pipes. Ensure electric cable will reach pump.

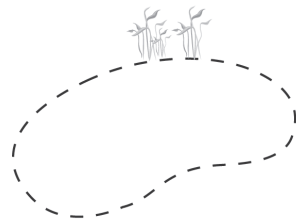

INSTALLATION (cont.)

DIGGING

Start by removing the sod in the area you have marked with the rope. It is best to start digging from the middle out. This will allow you to easily remove dirt with a wheelbarrow. When digging, keep in mind that most ponds have plant shelves. These shelves are traditionally 6" below water level and should be at a 20° angle for support.

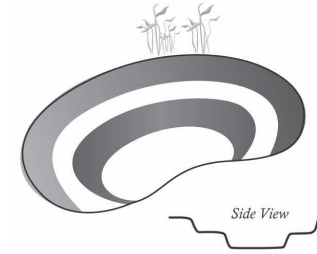

PREPARATION

To prepare the hole for the liner you must remove any sharp stones or roots. Sharp objects could puncture or ruin your liner. You may put 5-8cm (2-3in) of sand at the bottom of the pond, but it is not necessary. Once the area is clear, place the provided liner inside the hole, friends or family may be required for help. Hold the liner in place using some of the rocks for the edging.



ADDING WATER

Your pond is now ready to fill with water. As the pond is filling you may want to smooth major wrinkles in the liner by pulling and shifting the liner. Once the pond is about half full remove some of the anchor stones to allow the liner to sink to the bottom of the hole.

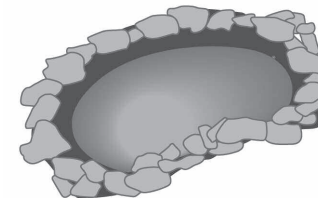

INSTALLATION (cont.)

FINISHING

Once your pond is full you should use some long nails to secure the liner in place. Cut off any excess liner. Using decorative rocks around the edge will help hold the liner in place and give your pond a more natural look. Place the pump in your pond, then plug it in. If adding plants to your pond you should wait 48 hours after completion, and if adding fish you should wait 72 hours after completion.

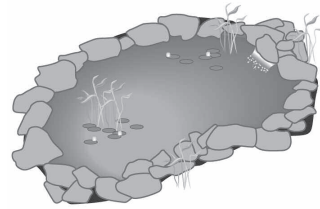

DECORATE AND ENJOY!

CARE AND MAINTENANCE

With the proper care and maintenance this pond will last a very long time and look more beautiful with each year. Simple steps can be taken to ensure a long life from your pond. Clean your pump regularly to prevent build up. If your pump stops working, unplug it and take it out of the pond. Follow the care instructions given in your pump kit box. If there is a lot of calcium build up on your pump it may stop working. To clean, simply place the pump motor (remove attachments) in vinegar water then plug it in. Let the pump run for about 30 seconds. Once cleaned rinse your pump with water and place back in pond.

WINTER CARE

Getting ready for winter may seem like an arduous task, but if the right steps are taken it can be very beneficial to your pond and any life within it. During the fall months the pond should be kept free from fallen leaves and other debris that may rot and cause harmful toxins in your pond. Once the temperature reaches 43°F (6°C) outside, it is time to winterize your pond. The first step is to remove any submersible pumps and clean them for winter storage. If you have fish the next step is to add a Pond Breather or Floating Pond Heater to circulate oxygen and release toxic gases. After the pond has been winterized and the ice has formed, there isn't much work to be done during the winter months. The fish will naturally go to deeper depths of the pond where the water is warmer and require no feeding during these cold months. Never allow water to freeze in the pump.



WARNING! This product contains chemicals known to the State of California to cause cancer, and birth defects or other reproductive harm. www.P65Warnings.ca.gov

ASSEMBLAGE DE LA POMPE



Placez la tête de fontaine de votre préférence (1) sur la colonne montante coulissante (2) en appuyant jusqu'à ce qu'elle tienne bien en place.

Ajustez la grandeur de la fontaine champignon en tournant la pièce ronde (3) au-dessus.

Placez la colonne coulissante (2) dans le partiteur (4) en appuyant jusqu'à ce qu'il n'y ait plus de visibilité du trou. Une petite force peut être requise pour accomplir cette tâche.

Ajustez l'écoulement de l'eau de votre fontaine en tournant le bouton du partiteur (5).

Assemblez tout à la pompe (6) en appuyant le partiteur vers le bas au trou situé au-dessus de la pompe (6).

AJUSTEMENT DE LA HAUTEUR DE LA FONTAINE

- Étendez le tube d'extension (7) qui se trouve dans la colonne coulissante (2).

AJUSTEMENT POUR UNE CHUTE D'EAU

- Placez un serre-joint sur le tube.
- Assemblez le tube sur le partiteur.
- Serrez le serre-joint sur le tube avec un tournevis à tête plate.



REMARQUE

Ne branchez pas votre pompe à moins qu'elle soit submergée dans l'eau. Ne fonctionner jamais votre pompe au sec.

GARANTIE

Cet appareil KOOLATRON est garanti à l'acheteur au détail pendant 90 jours à compter de sa date d'achat contre tous défauts de pièces et de fabrication.

CE QUE COUVRE LA GARANTIE

- Pièces de rechange et main d'oeuvre.
- Frais d'expédition du produit réparé de Koolatron à l'adresse du client.

CE QUE LA GARANTIE NE COUVRE PAS

- Tous dégâts causés par un abus, un accident, une mauvaise utilisation ou une négligence.
- Frais d'expédition de l'appareil ou de la pièce du client à Koolatron.

GARANTIES IMPLICITES

Toutes garanties implicites, y compris celle de qualité marchande, se limitent également à 90 jours à compter de la date d'achat.

GARANTIE ET PROCÉDURES DE RÉPARATION

Conservez le reçu de caisse daté d'origine avec ce manuel. Si vous avez un problème avec votre unité ou si vous avez besoin de pièces de rechange, veuillez téléphoner au numéro suivant pour assistance :

Amérique du Nord 1-800-265-8456

Les centres spécialisés de dépannage Koolatron doivent effectuer tous les travaux relatifs aux garanties. Les services après garantie peuvent s'obtenir dans l'un des centres spécialisés de dépannage ou chez un concessionnaire agréé.

Reçu d'achat exigé afin de définir si la garantie est applicable ou non.

Koolatron dispose de centres principaux de réparations à ces adresses :

U.S.A. - 4330 Commerce Dr., Batavia, NY 14020-4102

Canada - 139 Copernicus Blvd., Brantford, ON N3P 1N4



www.koolatron.com

©2020 Koolatron, Inc. Tous droits réservés.

Toutes spécifications sont sujettes à changement sans préavis.

Fabriqué en Chine



TROUSSE D'ÉTANG DE JARDIN 84 GALLONS



KSPK-84
Guide d'utilisation

S.V.P., lire attentivement les instructions avant l'utilisation !

CARACTÉRISTIQUE

La popularité des étangs de jardin continue d'accroître à un rythme vigoureux. Cette trousse inclut tout ce dont vous avez besoin pour construire un beau jardin d'eau sans entretien.

- 1 membrane d'étang 6pi X 6pi
- 1 pompe emboîtée sans entretien d'un débit de 200 gal/h
- 1 tête de fontaine à 3 hauteurs d'arches de niveau d'eau
- 1 tête de fontaine d'un jet d'eau en forme d'un champignon
- colonne montante coulissante
- partiteur avec régulateur de débit d'eau
- 2 lis en soie
- 1 lueur solaire - lumière flottante d'étang
- guide d'utilisation

CARACTÉRISTIQUE ÉLECTRIQUES

- Voltage de la pompe : 110V
- Capacité de la pompe : 200 gal/heure
- Consommation de puissance de la pompe : 12W
- Pompe cULus : E 204083

INSTALLATION

VOUS AVEZ BESOIN

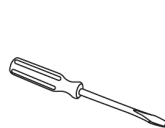

tournevis à tête plate



corde



matériaux pour border (c.ò.d. pierre)

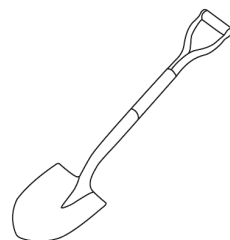

pelle de jardin

POUR COMMENCER

Lorsque vous avez tout ce dont vous avez besoin, il est temps de commencer. C'est très important de planifier le style du pond que vous désirez avant d'entreprendre ce projet. Prenez compte de la profondeur et de la grandeur du pond comparativement à la grandeur de la membrane que vous avez. Lorsque vous avez choisi un style et une grandeur, marquez la forme en utilisant la corde. Soyez attentif aux câbles électriques et tuyaux qui peuvent être enterrés. Assurez-vous que le câble d'alimentation de la trousse peut joindre la pompe.

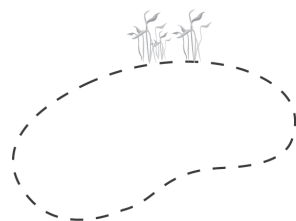

INSTALLATION (cont.)

CREUSEMENT

Commencez par enlever la terre de la section que vous avez marquée avec la corde. Il est préférable de commencer à creuser du centre vers l'extérieur. Ceci vous permettra d'enlever la terre avec l'aide d'une brouette. Lors du creusement, prenez compte que la plupart des étangs de jardin ont des étagés de plantes. Ces étagères sont habituellement 6" sous l'eau et devront être à 20° d'angle pour support.

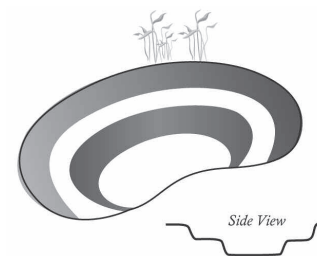

PRÉPARATION

Pour préparer le trou pour la membrane, vous devez enlever toutes pierres aiguës et racines. Les objets aigus peuvent ponctuer ou endommager votre membrane. Vous pouvez ajouter 5-8cm (2-3po) de sable au fond de l'étang, mais ce n'est pas nécessaire.



Une fois que la section de l'étang est dégagée, placez la membrane fournie dans le trou de par l'aide des amis ou de la famille. Tenez la membrane en place en utilisant quelques pierres.

ADDITION DE L'EAU

Votre étang de jardin est maintenant près à recevoir de l'eau. Lors du remplissage de l'étang, vous devez défroisser les plis de la membrane en tirant et en déplacent un peu la membrane. Lorsque l'étang est à peu près moitié rempli, enlevez quelques pierres d'ancrage pour permettre la membrane d'enfoncer au bas du trou.

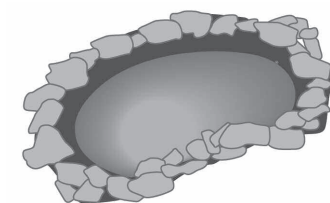

INSTALLATION (cont.)

FINITIONS

Lorsque votre étang est rempli, vous devez utiliser des clous longs pour fixer la membrane en place. Coupez la membrane d'excès. En utilisant des pierres décoratives autour du bord, votre membrane tiendra bien en place et donnera à votre étang une apparence naturelle. Placez la pompe dans l'étang, puis branchez-la. Si vous voulez ajouter des plantes à votre étang, vous devez attendre au moins 48heures après achèvement et 72 heures aprèsachèvement si vous voulez ajouter des poissons.

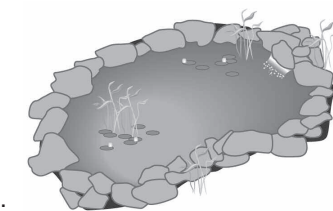

DÉCOREZ ET RÉJOUISSEZ-VOUS !

ENTRETIEN ET SOINS

Avec entretien et soins, votre étang de jardin durera pour longtemps et embellira chaque année. Quelques étapes devront être pris pour assurer que votre étang dure longtemps. Nettoyez votre pompe régulièrement afin de prévenir l'accumulation de la saleté. Si votre pompe arrête de fonctionner, débranchez et sortez-la de l'étang. Suivez les directives dans le guide d'instructions fourni avec la trousse de pompe. S'il y a beaucoup d'accumulation de calcium sur votre pompe, votre pompe pourrait arrêter de fonctionner. Pour nettoyer, placez la pompe (enlevez tous accessoires) dans de l'eau avec vinaigre, puis branchez-la. Laissez la pompe fonctionner pour à peu près 30 secondes. Une fois nettoyée, rincez la pompe avec de l'eau et remplacez-la dans l'étang.

SOINS D'HIVER

La préparation pour l'hiver est un travail laborieux, mais bénéficiaire pour votre étang et la vie qu'elle soutienne si de bonnes étapes sont entreprises. Pendant les mois d'automne, l'étang devrait être dégagé de toutes feuilles d'automne et autres débris qui peuvent pourrir et causer des toxines néfastes à votre étang. La première étape est d'enlever toutes pompes submergées et de les nettoyer pour l'entreposage d'hiver. Si vous avez des poissons, la prochaine étape est d'ajouter un oxydateur ou un appareil de chauffage flottant pour circuler l'oxygène et pour relâcher des gaz toxiques. Après la couverture d'hiver et qu'il y a une couche de glace, il n'y a pas beaucoup d'entretien à faire pendant les mois d'hiver. Les poissons iront naturellement au fond de l'étang où l'eau est plus chaude. Les poissons ne nécessitent pas de nourriture pendant ces mois froids. Ne laissez amais l'eau refroidir dans la pompe.



AVERTISSEMENT! Ce produit contient des produits chimiques qui, de l'avis de l'État de Californie, causent des cancers ou des anomalies congénitales ou d'autres problèmes de reproduction. www.P65Warnings.ca.gov