

此页不印刷（本文件共54页）

SIZE:90mm X 130mm

材质: 封面250g铜版纸 内页: 书纸

工艺: 封面过亚膜

彩色印刷

注意：不要随便删减空白页  
（特别是封面内页不能出现印刷内容）

# Wireless Security Camera

## User Manual

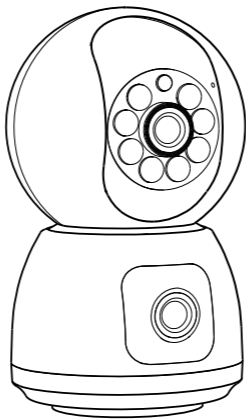

**If you have any questions or problems**

Please contact us by [SC@yoomail.com](mailto:SC@yoomail.com)

Android



iOS





# English

Product illustration .....	01
Download and install the app .....	04
APP Add Camera .....	06
APP interface .....	16
FAQ .....	20

# 日本語

製品イラスト .....	27
APPのダウンロードとインストール .....	30
APP カメラを追加する .....	32
APPインターフェース .....	42
よくあるご質問 .....	46



## Product illustration

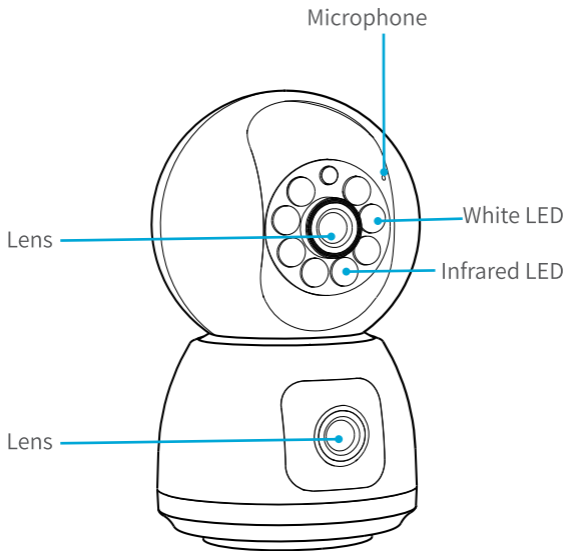

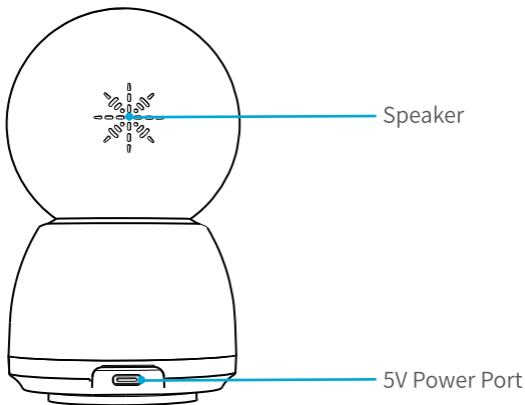
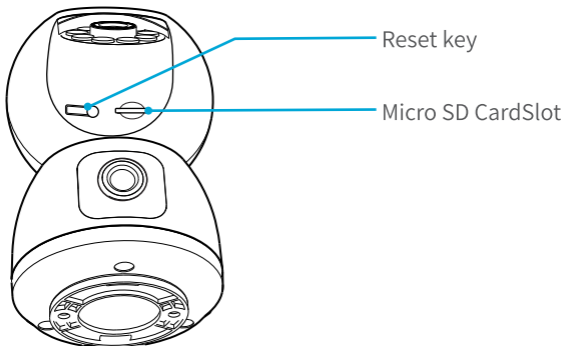

If you need to use micro SD card for data storage, please insert the micro SD card in strict accordance with the following diagram, not following the diagram to insert the micro SD card will be obstructed, forced operation may lead to card slot damage.

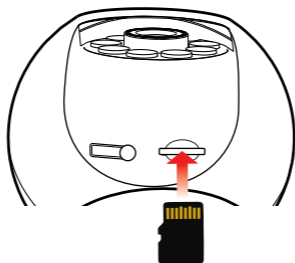



## Download and install the app

Scan the QR code below to enter the download page and install and register

Note: For iOS system, it requires iOS 9.0 version or above.  
For Android, Android 5.1 or above.



Android



IOS

## Register and login Account

Register an account with your email. When you log in to the app for the first time, **please authorize the necessary permissions so that the app can run normally.**

**(Please rest assured that enabling these permissions will not disclose any of your private information.)**

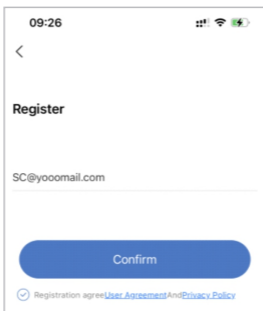

## APP Add Camera

Please turn on the camera first, and after 10 seconds of successful power on, press and hold the "reset" button to reset the camera, and then add the camera as follows.

1. Please connect your cell phone to the router's WiFi (2.4GHz,not support 5GHz), and turn on the cell phone Bluetooth.

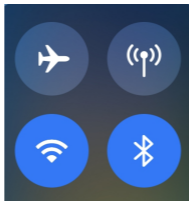

2. Enter the APP page and click "Add camera".

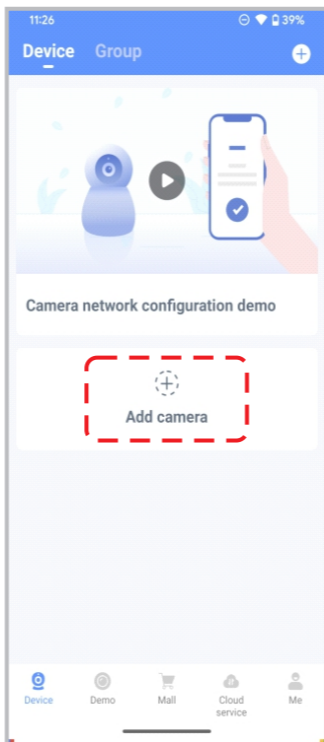

3. APP will automatically search for nearby cameras, click "Add" when the target camera appears in the pop-up window.

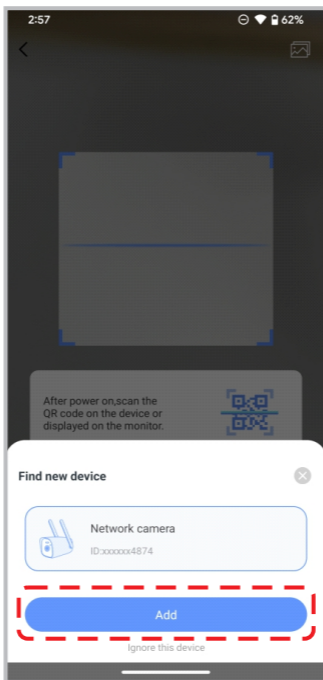

4. Select the WiFi name and password of the router the camera needs to access, click "Next", the camera will be automatically connected to the router WiFi after this step is completed, please make sure the camera is within the effective distance of the router.

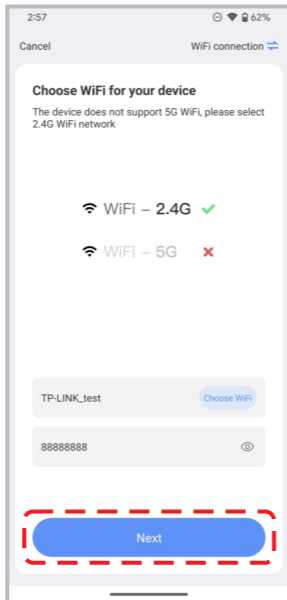

5. Connected successfully, please name the camera.

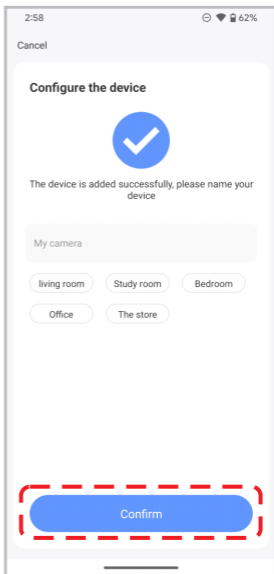
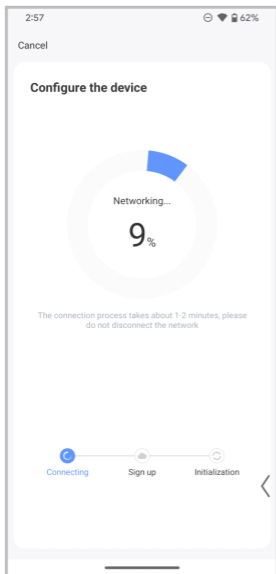

If the camera is not successfully added in the above way, or your phone Bluetooth function is abnormal, please "reset" the camera, use the APP to scan the camera QR code label to add it.

1. Click "Add camera", after the scan box appears, point the phone lens at the QR code on the camera body.

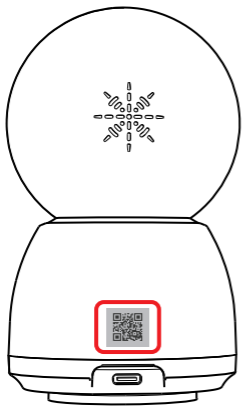



2. Check "Hear device prompt sound",click "Next".

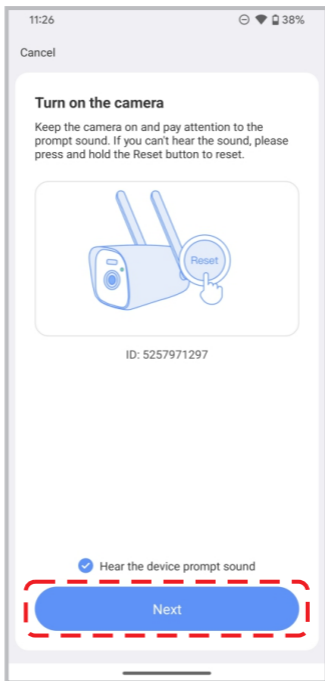

3. Select the WiFi name and password of the router the camera needs to access, click "Next", the camera will be automatically connected to the router WiFi after this step is completed, please make sure the camera is within the effective distance of the router.

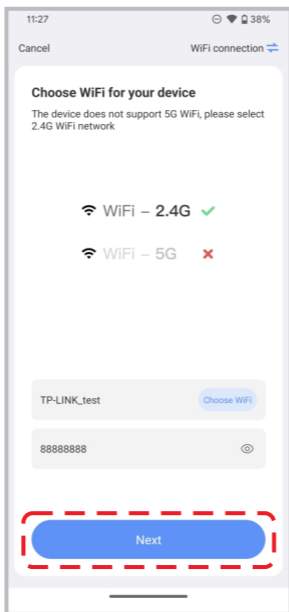

4. Make sure the camera lens is clean and free of fingerprints and dirt, align the QR code generated in the APP with the camera lens, keeping a distance of 15-25cm, and the camera will sound a beep when it recognizes the QR code of the APP. If you enter the wrong password, the system will make a voice prompt, please return to the password input interface to refill the WiFi password.



5.Connected successfully, please name the camera.

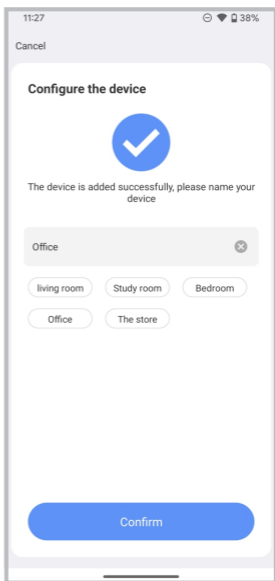
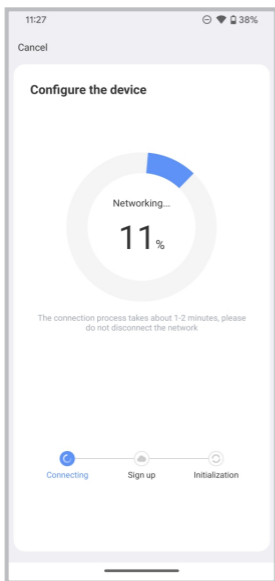

# APP interface

- 1.Add device
- 2.Device name
- 3.Edit device
- 4.Device ID
- 5.Play button
- 6.Cloud service
- 7.Alarm notification
- 8.Share device
- 9.Playback



- 1.Return
- 2.Edit camera
- 3.Preview Quality
- 4.Set the split screen
- 5.ON/OFF the camera microphone
- 6.PTZ Control
- (Camera support required)
- 7.Screenshot
- 8.Recording
- 9.Full screen preview
- 10.Voice intercom
- 11.More Settings

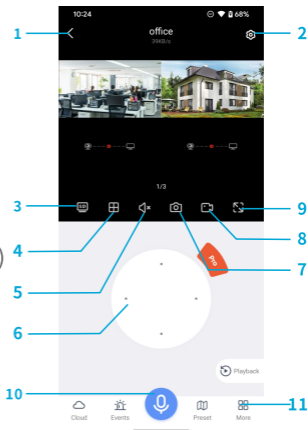

- 1.Cloud playback  
(requires activation)
- 2.Local playback
- 3.Playback speed  
(Cloud playback only)
- 4.Download the video
- 5.Turn on/off sound
- 6.Playback screenshots
- 7.Recording playback
- 8.Playback time selection
- 9.Full screen preview
- 10.Channel Switch
- 11.Playback timeline

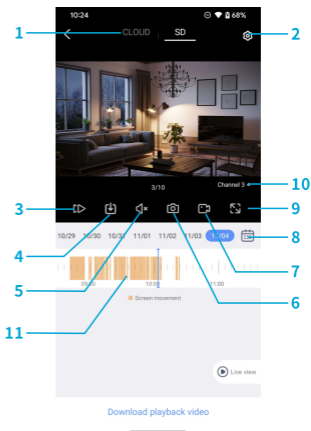

**Tips:**

1. The instructions in this manual are the instructions for the functions of the version produced at the time, and are for functional reference only ,if there is a content update in the subsequent APP, please refer to your current version
2. Some functions in the APP need camera attribute support, different forms of cameras added into this APP may have slight differences in the operating interface. If you have any questions, please contact

[SC@yoomail.com](mailto:SC@yoomail.com)



## FAQ

### **Q:How do I handle device configuration failure?**

1. Make sure your wireless WiFi is 2.4GHz, this product does not support 5G WiFi band;
2. whether the wireless router password you entered is correct, try not to appear special characters "#", "&", "@", etc.;
3. For the first time to configure the camera, please try to be close to the wireless router, and then install the device to the desired location after the configuration is completed.

### **Q:How do I handle if the camera is offline?**

1. check that your device is powered on and that the status light is illuminated;
2. if you are connected by WIFI, please confirm whether you have modified the WiFi name and password of the environment where the device is located, if so, please reconfigure the WiFi;

3. If you cannot distinguish the cause, please restore the factory settings and re-pair the network.

### **Q: What is the problem of occasional offline of surveillance cameras?**

1. if there are high-powered appliances between the camera and the wireless router, electromagnetic radiation will be generated, which will interfere with the signal and affect the connection;
2. router near the wall or antenna and the ground parallel will also lead to insufficient signal strength, affecting the connection, please move the router open position, adjust the antenna angle.

### **Q:What is the reason for the head spinning around after opening the motion tracking?**

Trees and moving objects in the video screen will affect the tracking effect, and the area with large flow of people or traffic is not suitable to open the mobile tracking function.

## **Q: What should I do if I can't receive alarm information on my cell phone?**

Push messages require your mobile device to give the APP the appropriate notification permissions, and the APP should have motion detection and alarm push functions turned on.

## **Q: How does the camera record and how do I download videos?**

Local Storage: Can be stored in micro SD card, supports up to 128gb, 32gb or 64gb, please format to Fat 32 format when inserting micro SD for the first time.

Cloud storage: Video files are stored on the cloud for more security and safety. Camera PIR sensor detects the heat source, starts the camera and makes it work, and records video.

Video files are stored on micro SD or in the cloud, you can play video files through the application, or download video files to your phone through the application, or remove the micro SD card from the camera and insert it into your computer to read the video files.

日本語

日本語

# 防犯カメラ

ユーザーマニュアル

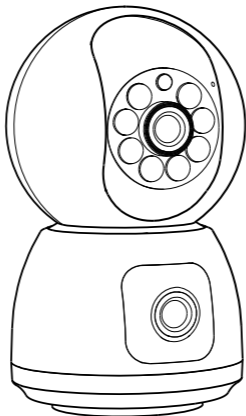

ご質問やお困りのことがありました

らまでご連絡ください

[SC@yoomail.com](mailto:SC@yoomail.com)

Android



iOS





## 製品イラスト

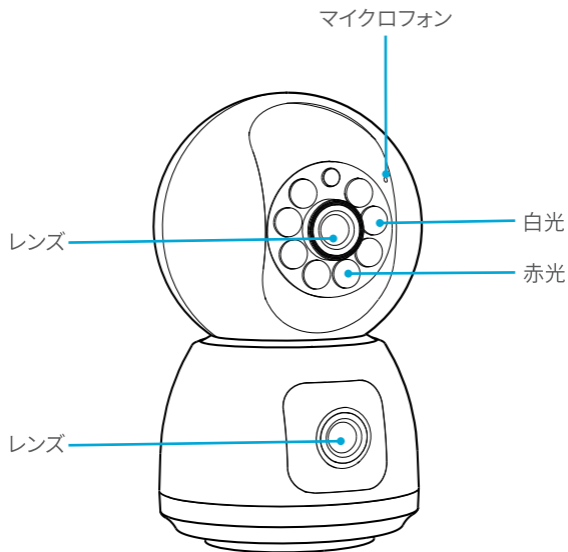



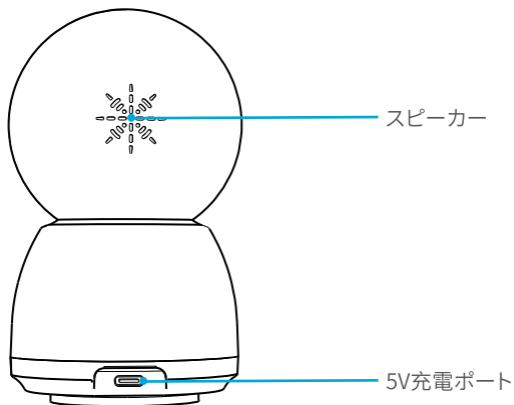
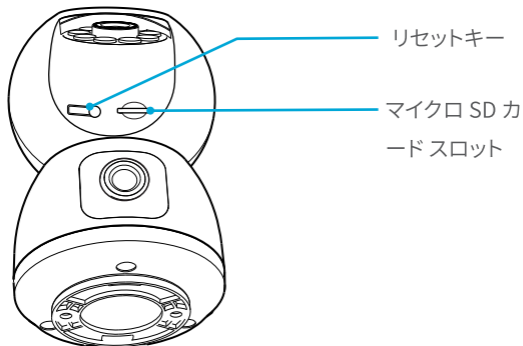

データ保存にmicro SDカードを使用する場合は、以下の図のように正確に挿入してください。図のように挿入しないと、micro SDカードが障害となり、カードスロットを無理に押し込むと破損することがあります。

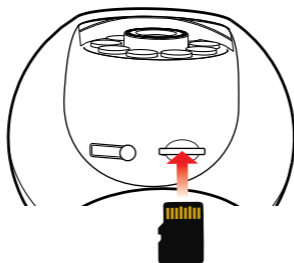

## APPのダウンロードとインストール

下記のQRコードを読み取り、ダウンロードページに入り、インストールと登録を行います。

iOSの場合、iOS 9.0以上、Androidの場合、Android 5.1以上が必要です。



Android



IOS

アカウントの登録とログイン アカウントをEメールで登録  
します。アプリケーションに初めてログインするときは、ア  
プリケーションが正しく動作するように、必要な権限を与えてく  
ださい。

(これらの許可を開いても、お客様の個人情報が漏れることは  
ありませんのでご安心ください。)



## APP カメラを追加する

まずカメラの電源を入れ、電源投入に成功してから10秒後に「リセット」ボタンを長押ししてカメラをリセットし、以下の手順でカメラを追加してください。

1. スマホをルーターの無線LAN (2.4GHz対応、5GHz非対応) に接続し、スマホのブルートゥースをONにします。

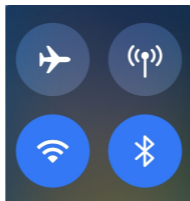

2.APPのページに移動し、「スマートデバイスを追加」をクリックします。



3. APPは自動的に近くのカメラを検索し、目的のカメラがポップアップウィンドウに表示されたら、「追加」をクリックします。



4.カメラがアクセスする必要があるルーターの無線LAN名とパスワードを選択し、このステップが完了した後、"次"をクリックして、カメラは自動的にルーターの無線LANに接続され、カメラはルーターの無線LANの有効距離内にあることを確認してください。





## 5.接続に成功したら、カメラに名前を付けてください



上記の方法でカメラが正常に追加されない場合、または携帯電話のBluetooth機能に異常がある場合は、カメラを「リセット」して、カメラのQRコードタグをアプリで読み取って追加してください。

1. スキャンボックスが表示された後、「カメラを追加」をクリックし、カメラ本体のQRコードに携帯電話のレンズを合わせてください。

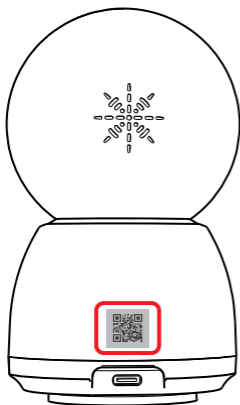

2.デバイスのブープ音を聞く"デバイスのプロンプトサウンドを聞く", "次"をクリックします。



3.カメラがアクセスする必要があるルーターの無線LAN名とパスワードを選択し、このステップが完了した後、"次"をクリックして、カメラは自動的にルーターの無線LANに接続され、カメラはルーターの無線LANの有効距離内にあることを確認してください。

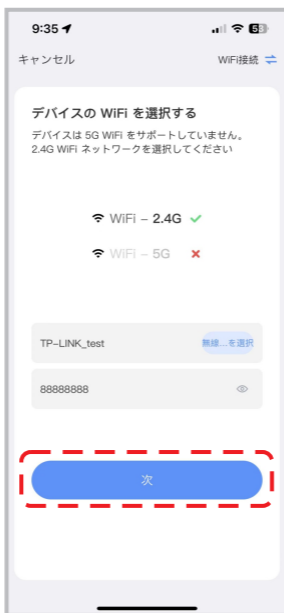

4.カメラレンズが清潔で、指紋や埃がないことを確認し、APPで生成したQRコードをカメラレンズに合わせ、15-25cmの距離を保ち、カメラはAPPからのQRコードを認識するとビープ音を鳴らします。間違ったパスワードを入力した場合、システムは音声プロンプトを発行し、パスワード入力インターフェースに戻り、WiFiパスワードを補充してください。



## 5.接続に成功したら、カメラに名前を付けてください



# APPインターフェース

1. デバイスを追加
2. デバイス名
3. デバイスの編集
4. デバイスID
5. 再生ボタン
6. クラウドサービス
7. アラーム通知
8. デバイスを共有する
9. 再生

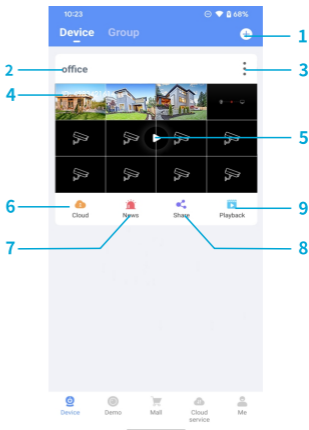

1. 返却
2. カメラ編集
3. プレビュー (SD/HD)
4. 分割画面の設定
5. カメラのON/OFFマイクروفオン
6. PTZ コントロール  
(カメラサポートが必要です)
7. スクリーンショット
8. 録音
9. 全画面プレビュー
10. ボイスインターホン
11. その他の設定

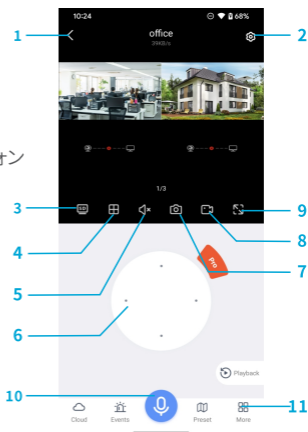



1.クラウド再生  
(アクティベーションが必要です)

2.ローカル再生

3.再生速度(クラウド再生のみ)

4.ビデオをダウンロードする

5.サウンドのオン/オフ

6.スクリーンショットの再生

7.録音再生

8.再生時間の選択

9.全画面プレビュー

10.チャンネル切り替え

11.再生タイムライン

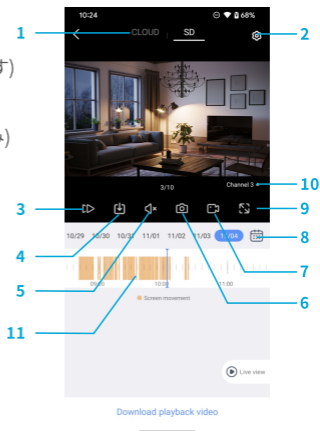

## ヒント

1.このマニュアルの指示はその時に作り出される版の機能のための指示で、それに続くAPPの内容の更新があれば、あなたの現在の版に参照します機能参照だけのためです

2.本アプリの一部の機能はカメラ属性のサポートを必要とし、本アプリに追加されたカメラの異なる形態は、操作インターフェースに若干の違いがある可能性があります。もし何か質問があれば、[SC@yoomail.com](mailto:SC@yoomail.com) までご連絡ください

## よくあるご質問

### Q: 機器の設定に失敗した場合の対処法は?

1. お使いの無線WiFiが2.4GHzであることを確認してください、本製品は5G WiFiバンドに対応していません。
2. 無線LANルーターに入力したパスワードが正しいかどうか。特殊文字「#」「&」「@」などがないようにしてください。
3. 初めて使用する場合は、できるだけ無線LANルーターの近くで設定し、設定完了後、目的の場所に設置してください。

### Q: カメラの接続が切れた場合はどうすればよいですか?

1. デバイスの電源が入っていること、ステータスランプが点灯していることを確認します;
2. WiFiで接続している場合、本機が設置されている環境のWiFi名とパスワードが変更されていないか確認し、変更されている場合はWiFiの再設定をお願いします;
3. 原因が特定できない場合は、工場出荷時の設定に戻し、ネットワークを再ペアリングしてください。

**Q:防犯カメラとの接続が切れることがあります。**

**何が問題なのでしょう？**

1. カメラと無線ルーターの間に高電力の電化製品がある場合、電磁波が発生し、信号を妨害して接続に影響します；
- 2.ルーターが壁に近かったり、アンテナが地面と平行になっている場合も、信号強度が不足し、接続に影響しますので、ルーターを開けた位置に移動し、アンテナの角度を調節してください。

**Q: モーショントラッキングをオンにすると、カメラが不規則に回転するのはなぜですか？**

ビデオフレーム内の樹木や動く物体はトラッキング効果に影響を与える可能性があり、足や車の往来が激しい場所はモーショントラッキングに適さない。

**Q:携帯電話のアラームメッセージが受信できない場合はどうすればよいですか？**

プッシュメッセージは、お使いの端末がAPPに適切な通知権限を与え、APPが動体検知とアラームプッシュ機能をオンにしている必要があります。

## **Q:カメラの録画方法、動画のダウンロード方法 について教えてください。**

ローカルストレージ:マイクロSDカードに保存可能です。  
最大128GB SDカードまで対応しています。32GB、64GBも  
選択可能です。初めてマイクロSDを挿入する場合は、Fat32  
形式にフォーマットしてください。

クラウドストレージ:動画ファイルをクラウド上に保存する  
ことで、より安心・安全にご利用いただけます。カメラのPIR  
センサーが熱源を検知し、カメラを起動して動作させ、動画  
を録画します。

動画ファイルはマイクロSDまたはクラウドに保存され、  
アプリで動画ファイルを再生したり、アプリでスマホにダウ  
ンロードしたり、カメラのマイクロSDカードを取り出してパ  
ソコンに挿入して動画ファイルを読み込んだりすることが  
できます。



