



AQUA MARINA



EN

# BLUEDRIVE S POWER FIN

## User's Guide PF-240S

### **WARNING**

For your own safety and that of your equipment, make sure to take the following precautions. Failure to follow warning notices and instruction may result in property damage, serious injury or death. Please keep the manual and read it carefully before using the product; If the manual is lost, please contact our after-sale service center.



E115029



# TABLE OF CONTENTS

- I. SAFETY WARNING
- II. MAIN COMPONENTS, PARAMETERS AND OVERALL DIMENSIONS
- III. PACKING LIST
- IV. INSTALLATION AND INSTRUCTION
- V. MAINTENANCE
- VI. GUIDANCE ON PROBLEMS
- VII. WARRANTY AND AFTER SERVICE CONTACT INFORMATION

## **SAFETY WARNING**

1. This product is only for providing power for water leisure products and only limited to be used in water. It is forbidden to use it for other purposes.
2. When using the product, a proper emergency stop leash should be used.
3. Children shall not play with the appliance. Cleaning and user maintenance shall not be made by children without supervision.
4. Do not modify the product or add other parts to it in any way. If any parts is damaged, please contact after-sale service center.
5. Wash the power fin and its motor with fresh water; and do not put it in sea water or salt water to avoid damage to the motor.
6. This product is with li-ion batteries, always follow the batteries use principle and matters needing attention.
7. The battery must be removed from the appliance before it is scrapped.
8. The appliance must be disconnected from the supply mains before removing the battery.
9. The battery must be disposed properly according to local regulations.
10. Never charge or use the product in thunderstorms and lightning conditions.
11. It is necessary to check whether each connection is firm before each use.
12. Check whether its electricity is enough before each use.
13. The power fin only be supplied at SELV(Safety Extra Low Voltage), can be applied only with specified batteries, specified chargers and remote control. If user needs to replace them, please contact the appointed after-sale service center.
14. The electric charging port of the control box should be either connected with the power fin, or connected with charger, or cover its lid to avoid short circuit damage caused by other metals or moisture.
15. When the remote control and the charger are not used for a long time, it is necessary to disconnect power supply.
16. When it is not in use, it should be stored under the temperature of  $-15^{\circ}\sim 45^{\circ}$  and avoid direct sunlight.
17. If the power fin is scrapped or need to be replaced with new one, it is necessary to follow the principle of recycling or return it to the dealer.
18. The appliance can be only used with specified chargers from the original manufacturer.
19. The components with electric box and motor is for the field installed equipment, its installation to ISUP shall be considered the safety requirements of moving part, water proof and other risks.

## **FCCID: 2AVFRPF-240S**

### **FCC statement**

This equipment has been tested and found to comply with the limits for a Class B digital device, pursuant to Part 15 of the FCC Rules. These limits are designed to provide reasonable protection against harmful interference in a residential installation. This equipment generates, uses and can radiate radio frequency energy and, if not installed and used in accordance with the instructions, may cause harmful interference to radio communications.

However, there is no guarantee that interference will not occur in a particular installation.

- If this equipment does cause harmful interference to radio or television reception, which can be determined by turning the equipment off and on, the user is encouraged to try to correct the interference by one or more of the following measures:
  - Reorient or relocate the receiving antenna.
  - Increase the separation between the equipment and receiver.
  - Connect the equipment into an outlet on a circuit different from that to which the receiver is connected.
  - Consult the dealer or an experienced radio/TV technician for help.

This device complies with part 15 of the FCC Rules. Operation is subject to the following two conditions: (1) This device may not cause harmful interference, and (2) this device must accept any interference received, including interference that may cause undesired operation.

**CAUTION:** Any changes or modifications not expressly approved by the grantee of this device could void the user's authority to operate the equipment.

### **RF EXPOSURE WARNING**



This equipment complies with FCC radiation exposure limits set forth for an uncontrolled environment.

The equipment must not be co-located or operating in conjunction with any other antenna or transmitter.

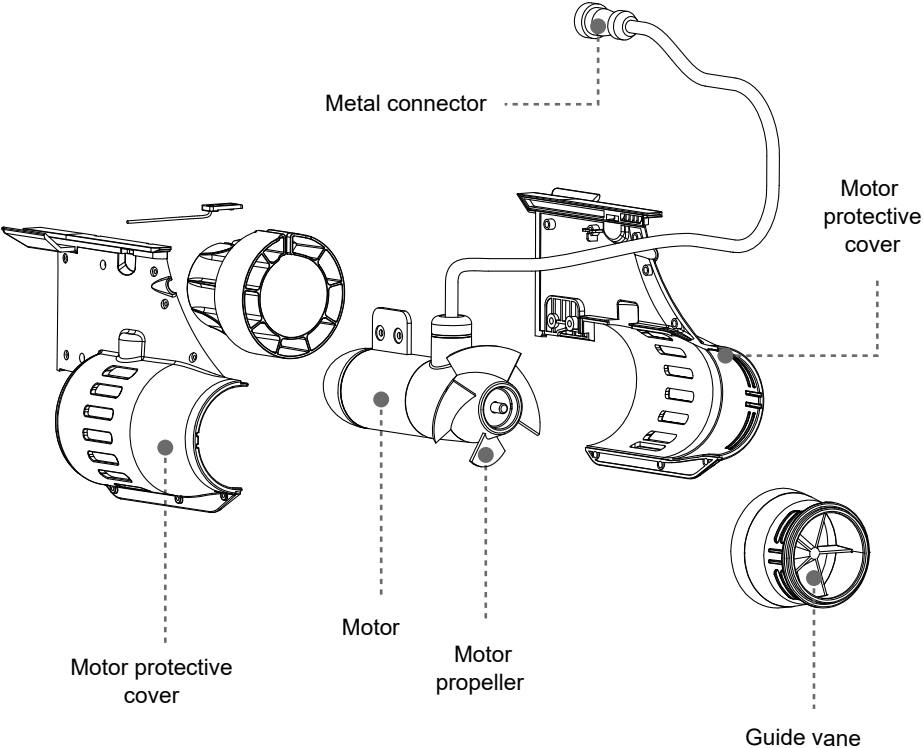
# POWER FIN PRODUCT DETAIL:



## PARAMETERS

<p><b>Underwater Jet</b></p>	<p><b>Motor Power:</b> 12V DC, 240W  <b>Operating Speed:</b> 4-6km/h</p> <ul style="list-style-type: none"> <li>• Low gear  : Max. Speed 4km/h</li> <li>• High gear  : Max. Speed 6km/h</li> </ul> <p><b>Runtime:</b> 1h for low gear, 0.5h for high gear  <b>Protective Cover Material:</b> ABS  <b>Dimension:</b> 300 x 210 x 110mm (11.8" x 8.3" x 4.3")  <b>Weight:</b> 2.5kg (5.5lbs)</p>
<p><b>Control Box</b></p>	<p><b>Rechargeable Battery Pack:</b> 11.1VDC, 8.8Ah/97.68Wh  Special lithium-ion battery for BlueDrive S Power Fin  <b>Material:</b> flame retardant ABS  <b>Battery Life:</b> ≥300 cycles  <b>Dimension:</b> 210 x 155 x 75mm (8.3" x 6.1" x 3")  <b>Net Weight:</b> 1.25kg (2.8lbs)</p> <p>With rechargeable battery, circuit board and 2-in-1 magnetic switch (working as both power switch and emergency stop switch)</p>
<p><b>Charger</b></p>	<p><b>Input:</b> 100-240VAC, 50/60Hz, 1.6A  <b>Output:</b> DC12.6V 5A  Full charging time for battery pack is 2~3 hours</p>
<p><b>Interface</b></p>	<p>Metal interface of IP67 marine waterproof for plug in</p>
<p><b>Remote Control</b></p>	<p><b>Operation Frequency Range:</b> 2400~2483.5 MHz  <b>Radio Frequency Transmitting Power:</b> 36 mW  <b>Max Output Power:</b> 6.18 dBm (E.I.R.P)</p>
<p><b>Packing Dimension</b></p>	<p>62 x 29.5 x 18.5cm (24.4" x 11.6" x 7.3")</p>
<p><b>Packing weight / Net weight</b></p>	<p>5.9 kg (13 lbs) /  4.25 kg (9.4 lbs)</p>

## OVERALL DIMENSIONS:

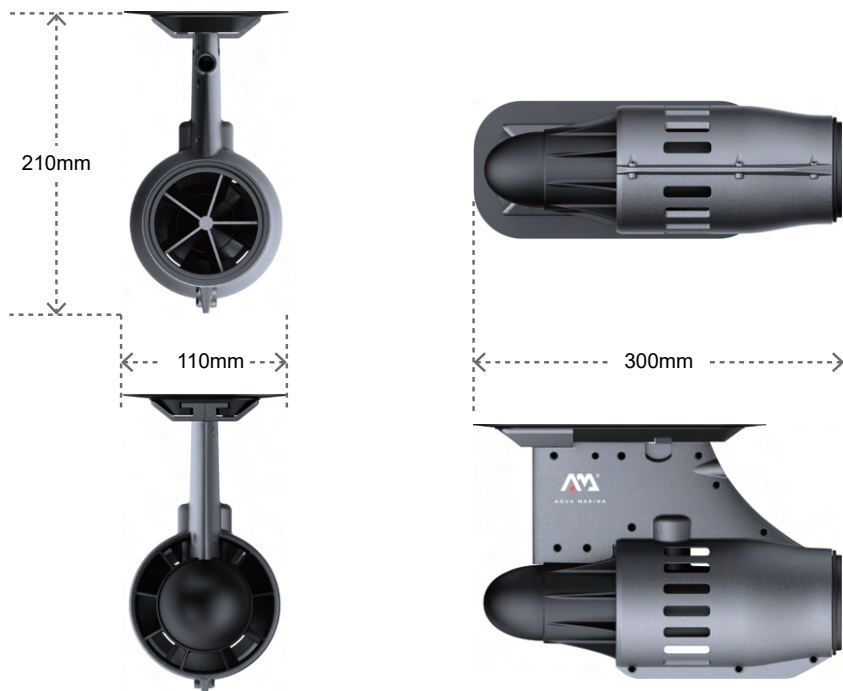



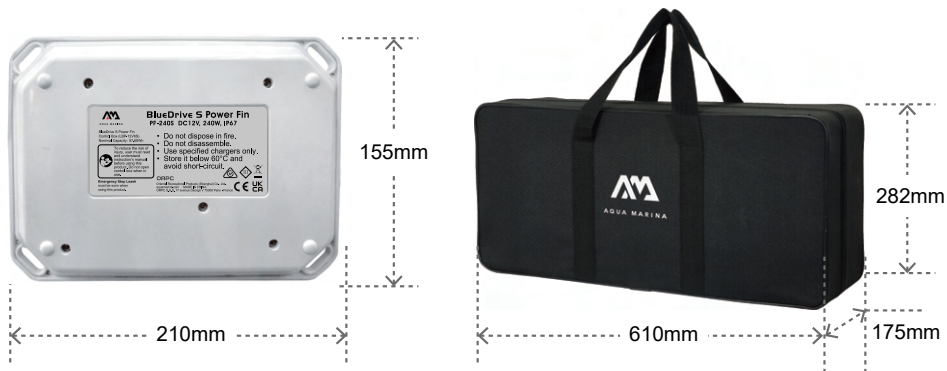



Overall dimension chart of power fin, 300 x 210x 110mm (11.8" x 8.3" x 4.3")



Overall dimension chart of the control box,  
210 x 155 x 75mm (8.3" x 6.1" x 3")

Overall dimension chart of the handbag,  
610 x 282 x 175mm (24" x 11.1" x 6.9")

## PACKING LIST

No.	Name of component part	Picture	Quantity/ Unit	Remark
1	Underwater Jet		1 Set	With power cord, plug, fin base and push-in pin
2	Control Box ( Include Li-ion battery pack)		1 Set	With rechargeable battery, circuit board and 2-in-1 magnetic switch (working as both power switch and emergency stop switch)
3	Elastic rope buckle		1 Set	Black elastic rope of 88cm in length with carabiner
4	Remote Control		1 Set	With arm band, remote control and battery (CR 2025/CR 2032 3V)
5	Charger		1 Set	Picture shown
6	Manual		1 Copy	American standard



# INSTALLATION AND INSTRUCTION

1. Open the packing box and check whether the components are complete
2. Install power fin (As shown in the picture)
  - 2.1 Insert the bottom of power fin into the fin base;
  - 2.2 Insert the slide in push-in pin into the fin base;



2.1



2.2

\* With a US Fin adaptor, the power fin can be also used on any watercrafts with a US FIN box.

### 3. Install the control box

Firstly check whether the control box is with electricity (please refer to the manual of Magnetic Switch for details). If it is without or lack of electricity, please charge the control box in following steps. (As shown in following pictures)

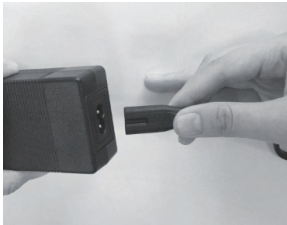

a



b

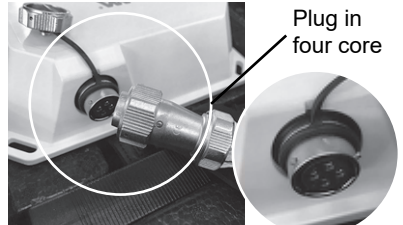

c

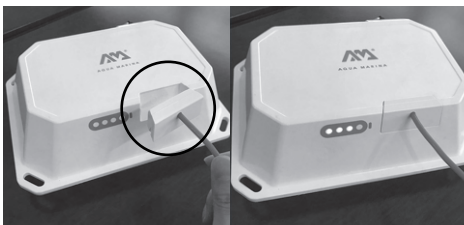

d

- a. Insert the power cord of the charger into the corresponding hole position on the charger to charge the control box.
- b. Screw off the metal nut on the back of the control box counterclockwise;
- c. Connect the metal plug on the charger to the corresponding connector on the control box (Please note the direction of convex and concave corresponding position) and tighten the nut;
- d. Plug the power plug of the charger into the home power supply.
- e. Snap the magnetic switch in the right position of the control box. And the indicator light on the charger will turn red when it is charging successfully. Please note: the control box can NOT be charged when it is not connected with the magnetic switch.
- f. The indicator light on the charger will turn solid green when the control box is fully charged. After charging, remove the power plug and charger and keep them properly for next charging.

- 3.1 Put the control box on the product with the direction of metal plug towards the stern;
- 3.2 Fix the battery by fastening the elastic ropes across the bottom of board respectively and hook them on the 4 corners of control box.

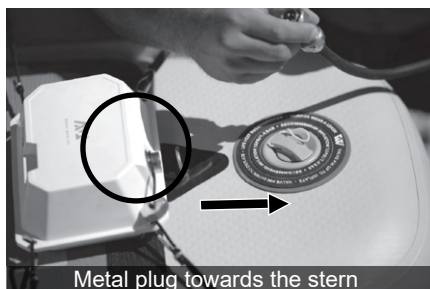

4. The connection between the power fin and the control box: screw off the nut lid of the metal plug on the control box, and insert the metal plug in the end of power line of the power fin into the corresponding metal socket hole of the control box with correct direction and proper inserting; and tighten the metal nut;



## 5. Remote control

- 5.1 Please pull out the insulation layer (a transparent sheet) from the remote control before first use.
- 5.2 Loading the remote control into waterproof sleeve, and put it on the arm (as shown in the following picture)
- 5.3 Note: For the remote control, the effective distance is under 10 meters.





5.1



5.2

### 5.4 Operations of Remote Control:



- a.  : Start and operate at low gear
- b.  : Start and operate at high gear
- c.  : Stop (Note: This is NOT a “start” button.)



### 5.5 Pairing Operation

In most cases, pairing is not needed.

When there are over 2 devices, please follow pairing operations as below:

- a. Snap the magnetic switch in the right position of the control box;
- b. Simultaneously press    these 3 buttons on the remote control until the indicator light is turned on to enter the pairing mode;
- c. When pairing is done, the indicator light will flash for 3 times, and the remote control could be used normally.

## 6. Magnetic Switch Cord

6.1 The magnetic switch cord is a 2-in-1 design, working as both power switch and emergency stop switch.

6.2 For standby mode, snap the magnetic switch in the right position of the control box, and the indicator light will flash blue for 5 times and turn solid blue to display the remaining battery. The remaining battery is roughly indicated by the number of dots: 4-dot for nearly 100% battery, 3-dot for nearly 75% battery and so on.

6.3 To shut the battery off, pull out the magnetic switch directly.

6.4 Before each use, always connect the magnetic switch cord with the safety leash. If the red pull cord is removed from the control box in emergency, the motor will immediately stop to avoid any danger.

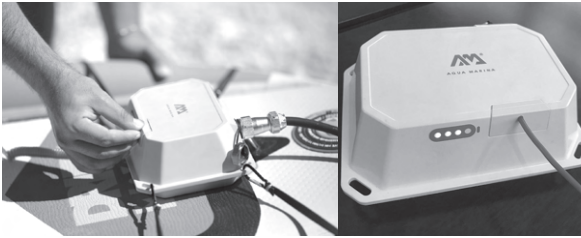

6.2

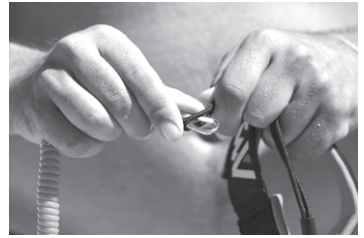

6.4

## 7. How to Remove Li-ion Battery

7.1 The battery must be removed from the appliance before it is discarded.

7.2 To remove the Li-ion battery, firstly remove 5 screws from bottom base. Then remove 8 screws from the back cover, and the Li-ion battery pack could be easily separated from the control box.

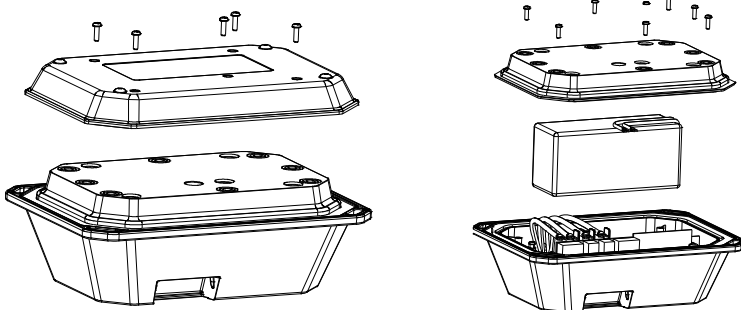

## 8.Storage Guidelines for Control Box

8.1 Do not over-discharge.

- a. Charge the battery after each use.
- b. Recharge the battery every six months even if it hasn't been used.
- c. Over-discharge during storage may damage the battery and reduce its lifetime.

8.2 Storage Temperature

Recommended storage temperature is 18-25 C .



**18-25°C**

8.3 Battery Replacement

It is recommended to replace the control box every 2-3 years for a good battery performance.

## MAINTENANCE

Maintenance part	Time interval	Maintenance process
Remote control	Every month	If you don't use it for a long time, please remove the battery;
Underwater jet	After each use	Check the residues wrapped in propeller, if yes, please clean it.
Control Box	After each use	Wipe it with a rag and dry it
Control Box	In any case	Do not open the control box by in any cases. Please contact a local dealer or an after-service center for the battery maintenance.
The back side of propeller	After each use	Check the residue or spindle, if yes, please clean it.
The connection section of appliances	Before and after each use	Check whether there is a scratch on the wire, please contact the after service center for replacement if needed; If there is water mark or other foreign body, please clean it up.

## GUIDANCE ON PROBLEMS

No.	Problem description	Solutions
1	The remote control does not work	<ol style="list-style-type: none"> <li>1. Check whether the battery is good and loaded properly</li> <li>2. Check if the insulation layer is removed.</li> </ol>
2	The charger does not work	Check whether the connection of the aviation plug is reliable.
3	The booster does not work	<ol style="list-style-type: none"> <li>1. Check whether the aviation plug between the motor and the control box is reliable;</li> <li>2. Check whether the magnetic switch is assembled.</li> </ol>
4	The operation of propeller stagnate	<ol style="list-style-type: none"> <li>1. Check the residues wrapped in propeller, if yes, please clean it;</li> <li>2. Check whether there is electricity in the control box;</li> <li>3. Check the connection end of the control box to make sure the connection is reliable and free of debris;</li> </ol>
5	The booster is with big noise and serious shaking.	<ol style="list-style-type: none"> <li>1. Check the residues wrapped in propeller, if yes, please clean it;</li> <li>2. Check whether the propeller is destroyed, if yes, please contact after-sale service center;</li> <li>3. Check whether the screw looses, if yes, please contact after-sale service center;</li> <li>4. Disconnect the power supply and stir the propeller to check whether the propeller can turn freely and smoothly; Any obstacle or lock means there is foreign body in the motor, please contact after-sale service center;</li> </ol>

## WARRANTY AND AFTER SERVICE CONTACT INFORMATION

Product warranty is 1 year; and it is not within the scope of the warranty for any modification or use beyond the scope of product use, or any damage caused by wrong operation not in accordance with the manual.



AM Official Site



AM HOW-TO Guide



AM Service Center List





FR

AQUA MARINA

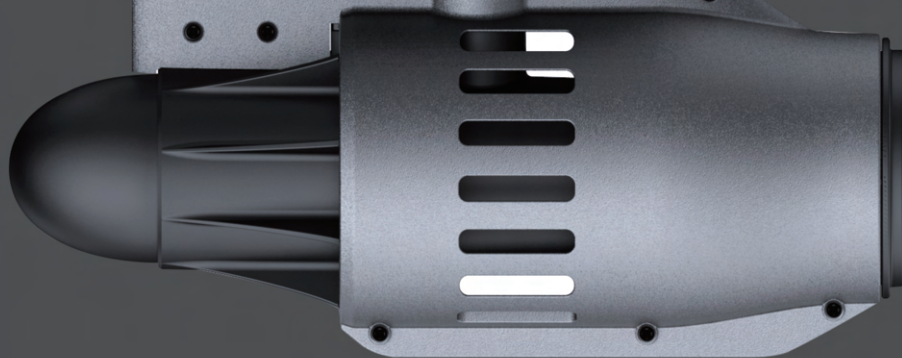

# BLUEDRIVE S POWER FIN

## Guide de l'utilisateur

PF-240S

### **AVERTISSEMENT**

Pour votre propre sécurité et celle de votre équipement, assurez-vous de prendre les précautions suivantes. Si vous ne suivez pas ces avertissements et ces instructions, cela peut entraîner des dommages matériels, des blessures graves ou la mort. Veuillez conserver le manuel et le lire attentivement avant d'utiliser le produit; Si vous perdez le manuel, veuillez contacter notre centre de service après-vente.



E115029



# TABLE DES MATIÈRES

I. AVERTISSEMENTS DE SÉCURITÉ

II. PRINCIPAUX COMPOSANTS, PARAMÈTRES ET DIMENSIONS GÉNÉRALES

III. LISTE D'EMBALLAGE

IV. INSTALLATION ET INSTRUCTIONS

V. MAINTENANCE

VI. CONSEILS CONCERNANT LES PROBLÈMES

VII. GARANTIE ET INFORMATIONS DE CONTACT APRÈS SERVICE

## AVERTISSEMENT DE DE SÉCURITÉ

1. Ce produit est uniquement destiné à alimenter les produits de loisirs aquatiques et ne doit être utilisé que dans l'eau. Il est interdit de l'utiliser à d'autres fins.
2. Lors de l'utilisation du produit, une laisse d'arrêt d'urgence convenable doit être attachée à la cheville de l'utilisateur.
3. Le nettoyage et la maintenance par l'utilisateur ne doivent pas être effectués par des enfants sans surveillance.
4. Ne modifiez pas le produit et n'y ajoutez aucune autre pièce. Si des pièces sont endommagées, veuillez contacter le centre de service après-vente.
5. Lavez l'aileron d'alimentation et son moteur avec de l'eau douce. et ne le mettez pas dans de l'eau de mer ou dans de l'eau salée pour éviter d'endommager le moteur.
6. Ce produit est équipé de batteries Li-ion, suivez toujours le mode d'emploi des batteries et les points nécessitant une attention particulière.
7. La batterie doit être retirée de l'appareil avant de vous débarrasser de l'appareil.
8. L'appareil doit être débranché du secteur avant de retirer la batterie.
9. La batterie doit être éliminée conformément aux réglementations locales.
10. Ne chargez pas, n'utilisez pas le produit par temps d'orage ou de foudre.
11. Il est nécessaire de vérifier si chaque connexion est bonne avant chaque utilisation.
12. Vérifiez si son électricité est suffisante avant chaque utilisation.
13. L'aileron d'alimentation ne doit être fourni qu'avec SELV (Tension de sécurité très basse), il ne peut être utilisé qu'avec des batteries spécifiées, des chargeurs spécifiés et une télécommande. Si l'utilisateur a besoin de les remplacer, veuillez contacter le centre de service après-vente désigné.
14. Le port de charge électrique du boîtier de commande doit être connecté à l'aileron d'alimentation ou au chargeur et recouvrir son couvercle pour éviter tout court-circuit causé par d'autres métaux ou par l'humidité.
15. Lorsque la télécommande et le chargeur ne sont pas utilisés pendant une longue période de temps, il est nécessaire de débrancher l'alimentation.
16. Lorsqu'il n'est pas utilisé, conservez-le à une température comprise entre -15°C et 45 ° C et évitez toute exposition directe aux rayons du soleil.
17. Si l'aileron d'alimentation est mis au rebut ou doit être remplacé par un neuf, il est nécessaire de suivre le mode de recyclage ou de le renvoyer au revendeur.
18. L'appareil ne peut être utilisé qu'avec les chargeurs spécifiés par le fabricant d'origine.
19. Les composants, avec l'armoire électrique et le moteur, sont destinés à l'équipement installé sur le terrain, son installation à l'ISUP doit être considérée comme une exigence de sécurité de la partie mobile, de l'étanchéité et autres risques.

## **FCCID: 2AVFRPF-240S**

### **Déclaration de la FCC**

Cet équipement a été testé et jugé conforme aux limites d'un appareil numérique de classe B conformément à la partie 15 des Règles de la FCC. Ces limites sont conçues pour fournir une protection raisonnable contre les interférences nuisibles dans une installation résidentielle. Cette équipement génère, utilise et peut émettre de l'énergie radiofréquence et, s'il n'est pas installé et utilisé conformément aux instructions, peut provoquer des interférences nuisibles aux communications radio.

Cependant, il n'y a aucune garantie que des interférences ne se produiront pas dans une installation particulière.

- Si cet équipement provoque des interférences nuisibles à la réception de la radio ou de la télévision, ce qui peut être déterminé en éteignant et en rallumant l'équipement, l'utilisateur est encouragé à essayer de corriger les interférences par une ou plusieurs des mesures suivantes:
  - Réorienter ou déplacer l'antenne de réception.
  - Augmenter la distance entre l'équipement et le récepteur.
  - Connecter l'équipement à une prise de courant sur un circuit différent de celui auquel le récepteur est connecté.
  - Consulter le revendeur ou un technicien radio / TV expérimenté pour obtenir de l'aide.

Cet appareil est conforme à la partie 15 des Règles de la FCC. Son fonctionnement est soumis aux deux conditions suivantes

(1) Cet appareil ne doit pas provoquer d'interférences nuisibles et (2) cet appareil doit accepter toute interférence reçue, y compris les interférences pouvant entraîner un fonctionnement indésirable.

**ATTENTION:** Tout changement ou modification, non expressément approuvé par le bénéficiaire de cet appareil, pourrait annuler l'autorisation de l'utilisateur à utiliser l'équipement.

### **AVERTISSEMENT CONCERNANT L'EXPOSITION AUX RADIOFRÉQUENCES**



Cet équipement est conforme aux limites d'exposition aux rayonnements FCC établies pour un environnement non contrôlé.

L'équipement ne doit pas être colocalisé ou fonctionner en conjonction avec une autre antenne ou un autre émetteur.

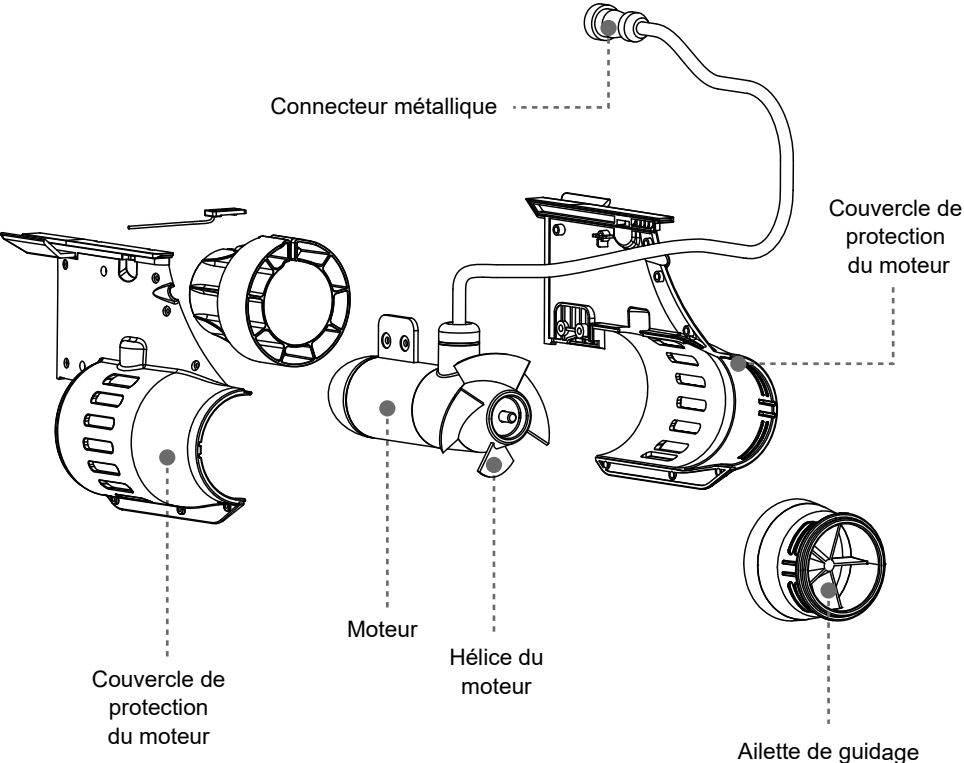
# DÉTAIL DU PRODUIT AILERON D'ALIMENTATION:



## PARAMÈTRES

<b>Jet sous-marin</b>	<p><b>Puissance du moteur:</b> 12V DC, 240W</p> <p><b>Vitesse de fonctionnement:</b> 4-6km/h</p> <ul style="list-style-type: none"><li>• Faible  : vitesse: Max. 4km/h</li><li>• Grande  : vitesse: Max. 6km/h</li></ul> <p><b>Durée:</b> 1h en faible vitesse, ½ h en grande vitesse</p> <p><b>Matériau de protection:</b> ABS</p> <p><b>Dimensions:</b> 300 x 210 x 110mm (11 8" x 8.3" x 4.3")</p> <p><b>Poids:</b> 2.5kg (5.5lb)</p>
<b>Boîtier de commande</b>	<p><b>Batterie rechargeable:</b> 11.1VDC, 8.8Ah/97.68Wh</p> <p>Batterie lithium-ion spéciale pour aileron d'alimentation BlueDrive S</p> <p><b>Matériau:</b> ABS ignifuge</p> <p><b>Durée de vie de la batterie:</b> ≥300 cycles</p> <p><b>Dimension:</b> 210 x 155 x 75mm (8.3" x 6.1" x 3")</p> <p><b>Poids net:</b> 1.25kg (2.8lb)</p> <p>Avec batterie rechargeable, circuit imprimé et Interrupteur magnétique 2 en 1 (servant à la fois comme interrupteur d'alimentation et comme interrupteur d'arrêt d'urgence)</p>
<b>Chargeur</b>	<p><b>Entrée:</b> 100-240VAC, 50/60Hz, 1.6A</p> <p><b>Output:</b> 12,6V CC 5A</p> <p>Pour une charge complète de la batterie, il faut 2~3 heures</p>
<b>Interface</b>	Interface métallique IP67 marine étanche pour brancher
<b>Télécommande</b>	<p><b>Gamme de fréquences de fonctionnement:</b> 2400~2483.5 MHz</p> <p><b>Puissance d'émission de radiofréquence:</b> 36 mW</p> <p><b>Puissance de sortie maximale:</b> 6.18 dBm (E.I.R.P)</p>
<b>Dimension de l'emballage</b>	62 x 29.5 x 18.5cm (24.4" x 11.6" x 7.3")
<b>Poids de l'emballage / poids net</b>	5.9 kg (13 lb) / 4.25 kg (9.4 lb)

## DIMENSIONS GÉNÉRALES:

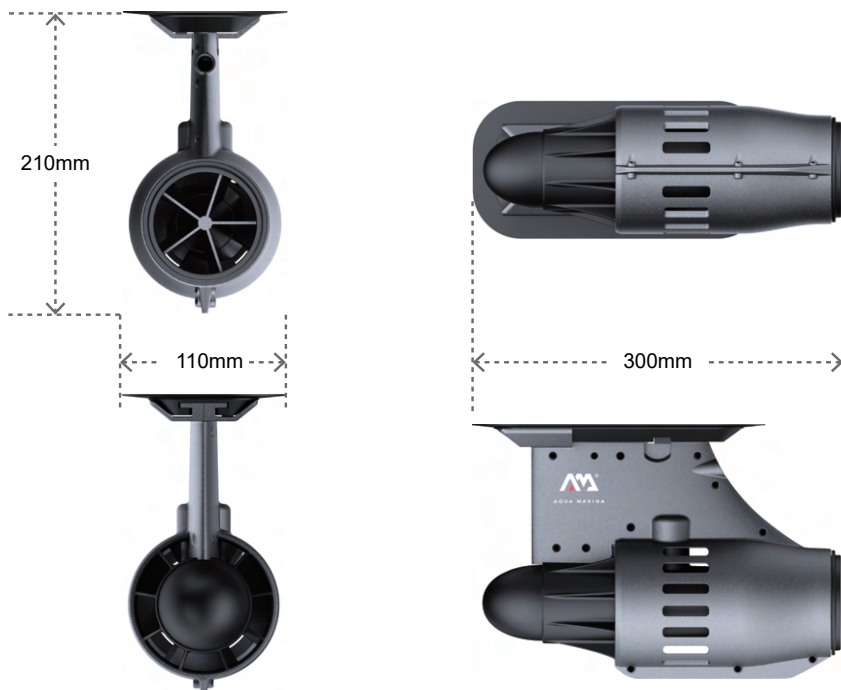

Figures des dimensions globales de l'aileron d'alimentation,  
300 x 210x 110mm (11,8" x 8,3" x 4,3")

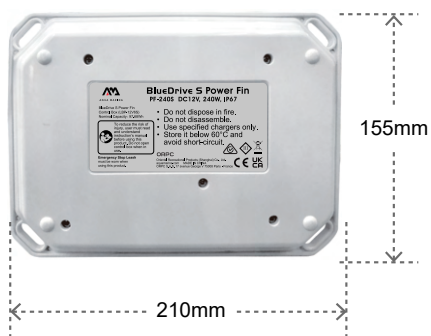

Figure des dimensions globales du boîtier  
de commande, 210 x 155 x 75mm  
(8,3" x 6,1" x 3")



Figure des dimensions globales du sac  
à main, 610 x 282 x 175mm (24" x 11,1" x 6,9")

## LISTE D'EMBALLAGE

N°.	Nom de la pièce	Image	Quantité / Unité	Remarque
1	Jet sous-marin		1 Jeu	Avec cordon d'alimentation, fiche, base d'aileron et broche d'insertion
2	Boîtier de commande (batterie Li-ion incluse)		1 Jeu	Avec batterie rechargeable, carte de circuit imprimé et interrupteur magnétique 2 en 1 (servant à la fois d'interrupteur d'alimentation et d'interrupteur d'arrêt d'urgence)
3	Corde élastique en boucle		1 Jeu	Avec brassard, télécommande et batterie (CR 2025/CR 2032 3V)
4	Télécommande		1 Jeu	Avec brassard, télécommande et batterie (CR 2025/CR 2032 3V)
5	Chargeur		1 Jeu	Illustration
6	Notice		1 Copie	Norme américaine



# INSTALLATION ET INSTRUCTIONS

1. Ouvrez le carton et vérifiez s'il y a tous les composants
2. Installez l'aileron d'alimentation (moteur électrique) (comme indiqué sur l'image)

2.1 Insérez le bas de l'aileron d'alimentation dans la base;

2.2 Insérez la glissière dans la broche d'insertion dans la base de l'aileron;



2.1



2.2

\* Avec un adaptateur US Fin, l'aileron d'alimentation peut également être utilisé sur toutes les embarcations équipées d'un boîtier US FIN.

3. Installation du boîtier de commande

Tout d'abord, vérifiez si le boîtier de commande est alimenté en électricité (veuillez vous reporter au manuel de l'Interrupteur magnétique pour plus de détails). S'il n'est pas alimenté en électricité, chargez le boîtier de commande en procédant comme ce qui suit. (Comme indiqué dans les images suivantes)

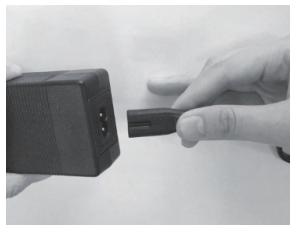

a

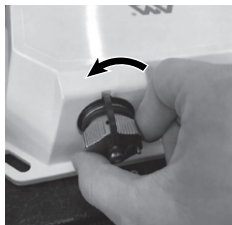

b

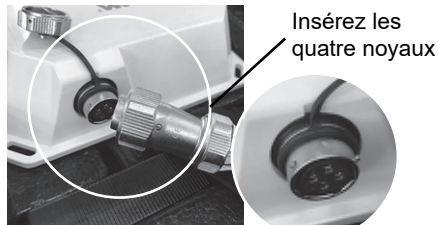

c



d

- a. Insérez le cordon d'alimentation du chargeur à l'emplacement correspondant sur le chargeur pour charger le boîtier de commande.
- b. Dévissez l'écrou métallique situé à l'arrière du boîtier de commande dans le sens antihoraire;
- c. Connectez la fiche métallique du chargeur au connecteur correspondant du boîtier de commande (veuillez noter le sens de la position correspondante convexe et concave) et serrez l'écrou;
- d. Branchez la fiche d'alimentation du chargeur sur l'alimentation secteur de la maison.
- e. Enclenchez l'interrupteur magnétique dans la bonne position du boîtier de commande, alors, le voyant sur le chargeur devient rouge lorsque le chargement est réussi. Remarque: le boîtier de commande ne peut PAS être chargé s'il n'est pas connecté à l'interrupteur magnétique.
- f. Le voyant du chargeur s'allumera en permanence en vert une fois que le boîtier de commande sera complètement chargé. Après le chargement, débranchez le cordon d'alimentation et le chargeur et conservez-les convenablement pour la prochaine recharge.

3.1 Placez le boîtier de commande sur l'ISUP en orientant la fiche en métal vers la poupe de l'ISUP;

3.2 Fixez la batterie en fixant les cordes élastiques au bas de la planche, respectivement et accrochez-les aux 4 coins du boîtier de commande.

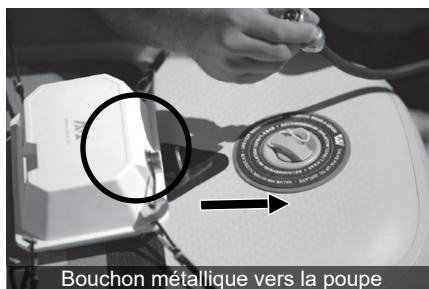

4. Connexion entre l'aileron d'alimentation et le boîtier de commande: dévisser le cache-écrou de la fiche métallique, située sur le boîtier de commande, et insérer la fiche métallique dans l'extrémité de la ligne d'alimentation de l'aileron d'alimentation dans le trou de la douille métallique correspondant du boîtier de commande, et cela dans le bon sens et en l'insérant correctement; ensuite serrer l'écrou métallique.



## 5. Remote control

5.1 Please pull out the insulation layer (a transparent sheet) from the remote control before first use.

5.2 Loading the remote control into waterproof sleeve, and put it on the arm (as shown in the following picture)

5.3 Note: For the remote control, the effective distance is under 10 meters.





5.1



5.2

### 5.4 Fonctions de la télécommande:



- a.  : Démarrer et fonctionner à basse vitesse
- b.  : Démarrer et fonctionner à grande vitesse
- c.  : Stop (Note: Ceci n'est PAS un bouton "démarrer".)



### 5.5 Opération d'appariement

Dans la plupart des cas, l'appariement n'est pas nécessaire.

S'il y a plus de 2 appareils, veuillez suivre l'opération d'appariement ci-dessous:

- a. Enclenchez l'interrupteur magnétique dans la bonne position du boîtier de commande;
- b. Appuyez sur    simultanément, 3 touches de la télécommande, jusqu'à ce que le voyant s'allume pour passer en mode d'appariement;
- c. Lorsque l'appariement est terminé, le voyant clignotera 3 fois et la télécommande pourra alors être utilisée normalement.

## 6. Cordon du commutateur magnétique

- 6.1 Le cordon de l'interrupteur magnétique est un modèle 2 en 1, fonctionnant à la fois comme interrupteur d'alimentation et comme interrupteur d'arrêt d'urgence.
- 6.2 En mode veille, enclenchez l'interrupteur magnétique à la bonne position du boîtier de commande. Le voyant lumineux clignotera en bleu pendant 5 fois et deviendra bleu en continu pour afficher la quantité d'énergie restante de la batterie. Ce qui reste de la batterie est approximativement indiquée par le nombre de points: 4 points 100% de la batterie environ, 3 points près de 75% de batterie, etc.
- 6.3 Pour éteindre la batterie, tirez directement le commutateur magnétique.
- 6.4 Avant chaque utilisation, connectez toujours le cordon de l'interrupteur magnétique à la laisse de sécurité. Si le cordon rouge est retiré du boîtier de commande en cas d'urgence, le moteur s'arrêtera immédiatement pour éviter tout danger.



6.2



6.4

## 7. Comment retirer la batterie Li-ion

- 7.1 La batterie doit être retirée de l'appareil avant de le jeter.
- 7.2 Pour retirer la batterie Li-ion, commencez par retirer les 5 vis de la base inférieure. Retirez ensuite les 8 vis du couvercle arrière et la batterie Li-ion pourrait être facilement séparée du boîtier de commande

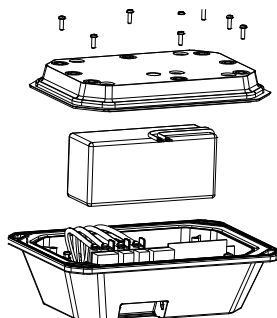
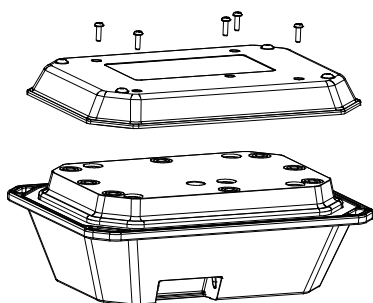

## 8. Directives pour le stockage du boîtier de commande

8.1 Ne pas trop décharger.

- a. Chargez la batterie après chaque utilisation.
- b. Rechargez la batterie tous les six mois, même si elle n'a pas été utilisée.
- c. Une décharge excessive pendant le stockage peut endommager la batterie et réduire sa durée de vie.

8.2 Température de stockage

La température de stockage recommandée est de 18-25 °C.



**18-25°C**

8.3 Remplacement de la batterie

Il est recommandé de remplacer le boîtier de commande tous les 2 ou 3 ans pour obtenir une bonne performance de la batterie.

## MAINTENANCE

<b>Partie maintenance</b>	<b>Intervalle de temps</b>	<b>Processus de la maintenance</b>
Télécommande	Chaque mois	Si vous ne l'utilisez pas pendant une longue période de temps, veuillez retirer la batterie.
Jet sous-marin	Après chaque utilisation	Vérifiez les résidus enveloppés dans l'hélice, si oui, veuillez le nettoyer.
Boîtier de commande	Après chaque utilisation	Essuyez-le avec un chiffon et séchez-le
Boîtier de commande	Dans tout les cas	Il ne faut jamais ouvrir le boîtier de commande. Veuillez contacter un revendeur local ou un centre de service après-vente pour la maintenance de la batterie.
La face arrière de l'hélice	Après chaque utilisation	Démontez l'hélice pour vérifier s'il y a des lignes de pêche, des mauvaises herbes ou d'autres résidus enchevêtrés dans l'hélice ou la broche, ce qui pourrait entraîner une perte de puissance.
La section de connexion des appareils	Avant et après chaque utilisation	Vérifiez s'il y a une égratignure sur le fil. Veuillez contacter le centre de service après-vente pour le remplacer si nécessaire. S'il y a une trace d'eau ou un autre corps étranger, veuillez le nettoyer.

## CONSEILS CONCERNANT LES PROBLÈMES

N°	Description du problème	Solutions
1	La télécommande ne fonctionne pas	<ol style="list-style-type: none"> <li>1. Vérifiez si la batterie est bonne et si elle est chargée correctement</li> <li>2. Vérifiez si la couche d'isolation est enlevée.</li> </ol>
2	Le chargeur ne fonctionne pas	Vérifiez si la connexion de la fiche aviation est fiable.
3	Le rappel ne fonctionne pas	<ol style="list-style-type: none"> <li>1. Vérifiez que la fiche aviation située entre le moteur et le boîtier de commande est fiable.</li> <li>2. Vérifiez si l'interrupteur magnétique est assemblé.</li> </ol>
4	L'hélice s'arrête	<ol style="list-style-type: none"> <li>1. Vérifiez s'il y a des lignes de pêche, de mauvaises herbes ou d'autres résidus enchevêtrés dans l'hélice. Si oui, nettoyez-les;</li> <li>2. Vérifiez s'il y a de l'électricité dans le boîtier de commande;</li> <li>3. Vérifiez l'extrémité de la connexion du boîtier de commande pour vous assurer que la connexion est fiable et ne présente pas de débris.</li> </ol>
5	Le rappel produit beaucoup de bruit et de fortes secousses.	<ol style="list-style-type: none"> <li>1. Vérifiez s'il y a des lignes de pêche, de mauvaises herbes ou d'autres résidus enchevêtrés dans l'hélice. Si oui, nettoyez-les;</li> <li>2. Vérifiez si l'hélice est détruite. Si oui, veuillez contacter le service après-vente.</li> <li>3. Vérifiez si la vis est desserrée. Si oui, contactez le service après-vente.</li> <li>4. Débranchez l'alimentation électrique et faites bouger l'hélice pour vérifier si elle peut tourner librement et sans à-coups. Un obstacle ou un blocage signifie qu'il y a un corps étranger dans le moteur. Veuillez contacter le service après-vente.</li> </ol>

## GARANTIE ET INFORMATION DE CONTACT APRÈS SERVICE

La garantie du produit est de 1 an. Toute modification ou utilisation allant au-delà de l'utilisation du produit, ou tout dommage causé par une mauvaise opération non conforme au manuel n'entre pas dans le cadre de la garantie.



Site officiel de AM



Guide de AM HOW-TO



Liste des centres de service AM