



# CREABEST

SKU: VB034 | VOLTAGGIO: 12.8 V | CAPACITÀ: 135 AH | ENERGIA: 1728 WH

## SPECIFICHE ELETTRICHE

Voltaggio Nominale	12.8 V
Capacità Nominale	135 Ah
Resistenza	≤10 mΩ
Efficienza	99%
Autoscarica	<3 % al Mese
Tipo Cellulare - Chimica	LiFePO4

## SPECIFICHE DI RICARICA

Corrente di Carica Standard	≤ 67 A
Corrente di Carica Massima	135 A
Voltaggio di Carica Flottante	13.8 ± 0.2 V
Voltaggio di Carica Consigliata	14.4 V - 14.6 V
Voltaggio di Protezione Della Carica BMS	14.6 V (Tensione a cella singola: 3.65 V)
Ricollegare la Voltaggio	14.4 V
Corrente di Bilanciamento	30 mA

## SPECIFICHE DIMENSIONALI

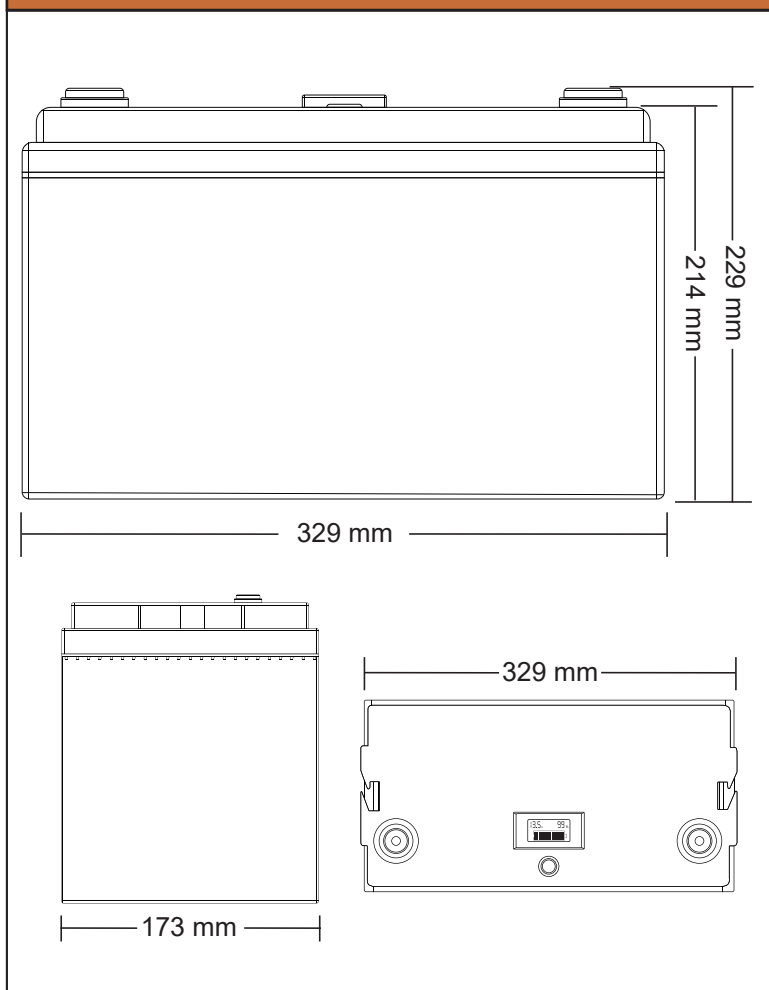

## SPECIFICHE DI SCARICO

Corrente di Scarica Standard	67 A
Corrente di Scarica Continua Massima	135 A
Corrente di interruzione della scarica BMS	200 A Per 10 S
Corrente di Scarica Si Picco	350 A Per 5 S
Voltaggio di Protezione Da Scarica BMS	10 V ± 0.2 V
Ricollegare la Voltaggio	11.2 V ± 0.04 V
Protezione da Cortocircuito	250 μs

## SPECIFICHE DELLA TEMPERATURA

Temperatura di Scarico	-20 °C - 60 °C
Temperatura si Carica	0 °C - 55 °C
Coupure Haute Température BMS	65 °C
Ricollegare Temperatura	55 °C

## SPECIFICHE MECCANICHE

Dimensioni (L x W x H)	329*173*229 mm
Peso Netto	12.9 kg
Tipo di Terminale	M8
Materiale del Guscio	ABS
IP impermeabile	IP65

Per garantire un funzionamento sicuro ed efficiente fare sempre riferimento all'ultima edizione delle nostre schede tecniche, pubblicate sul nostro sito [www.creabest.it](http://www.creabest.it). Tutti i marchi sono di proprietà dei rispettivi proprietari. Tutti i dati sono soggetti a modifiche senza preavviso.



SKU: VB034 | VOLTAGGIO: 12.8 V | CAPACITÀ: 135 AH | ENERGIA: 1728 WH

CURVA DI SCARICO A RITMI DIFFERENTI (25°C)

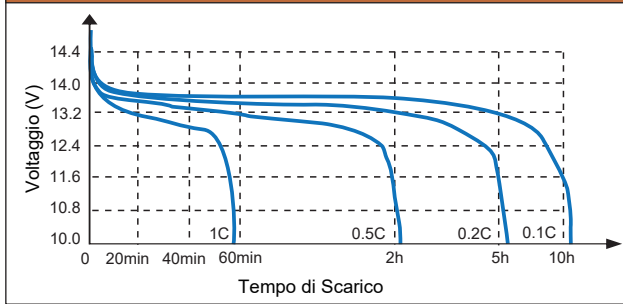

CURVA DELLO STATO DI CARICA (0.5C, 25°C)

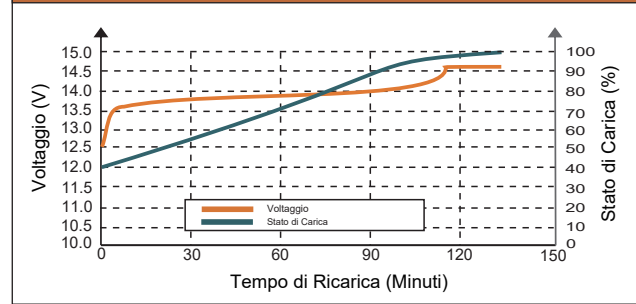

CARATTERISTICHE DI CARICA (0.5C, 25°C)

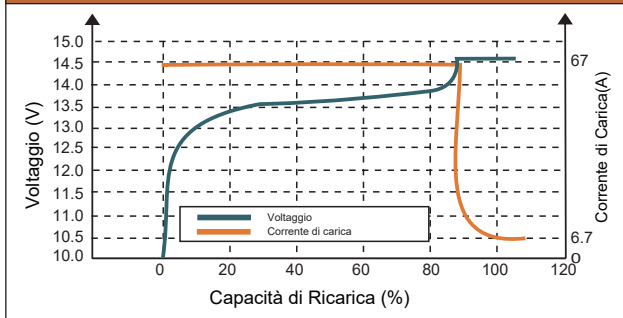

DIVERSA CURVA DI SCARICO A TEMPERATURA (0.5C)

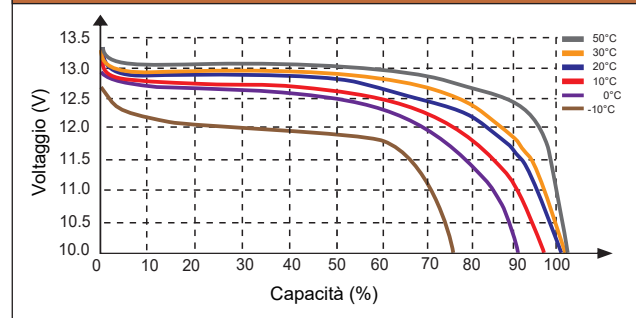

CURVA DI AUTOSCARICO DI TEMPERATURA DIVERSA

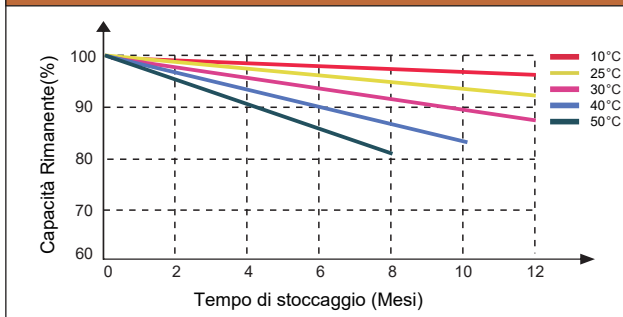

DIVERSE CURVE DI VITA DEL CICLO DI SCARICA DOD

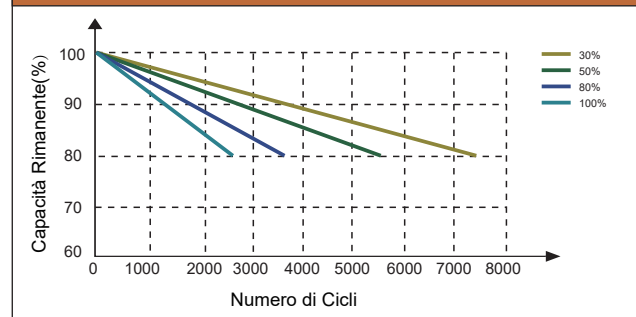

## CARATTERISTICA BATTERIA LiFePO4



### RESISTENZA ALLE ALTE TEMPERATURE

Il valore di picco del riscaldamento elettrico al litio ferro fosfato può raggiungere i 350°C-500°C, mentre il manganato di litio e l'acido di cobalto il litio è solo di circa 200°C, con un'ampia gamma di temperature di esercizio (-20°C-75°C).



### CONTROLLO BMS

Il sistema di gestione della batteria monitora e si adatta alle condizioni della batteria per massimizzare le prestazioni e la sicurezza.



### ALTA SICUREZZA

Il legame P-O nel cristallo di litio ferro fosfato è stabile e difficile da decomporre. Anche ad alta temperatura o sovraccarico, non collasserà e non genererà calore come l'ossido di cobalto di litio o formerà forti sostanze ossidanti, quindi ha una buona sicurezza.



### PROTEZIONE AMBIENTALE

Le batterie al litio ferro fosfato sono generalmente considerate prive di metalli pesanti e metalli rari (la batteria al nichel-idrogeno richiede metalli rari), non tossiche (certificazione SGS), prive di inquinamento e conformi alle normative RoHS europee ed è un assoluto verde batteria.



### CICLO DI VITA LUNGO

Con una profondità di scarica dell'80%, il numero di cicli supera i 3,000 e viene fornita una garanzia di 2 anni.



### PESO LEGGERO

Il volume di una batteria LiFePO4 con le stesse specifiche e capacità è il volume di una batteria al piombo, il peso è 1/3 della batteria al piombo. Consente una semplice installazione e trasporto.