

FOTILE

USER MANUAL

Read all instructions before
using this appliance

Gas Cooktop

GLG30301 GLG30401-Y GLG30401

Tous les efforts ont été faits pour s'assurer que les informations fournies dans ce manuel sont correctes au moment de l'impression. Cependant, en raison de l'amélioration continue des produits, FOTILE se réserve le droit de modifier les produits et les données techniques sans préavis.

Société à responsabilité des ustensiles de cuisine de Ningbo FOTILE
N°218, Rue N°2 de Binhai, Nouvelle zone de Hangzhouwan, Ville de Cixi, Province du Zhejiang, Chine
WWW.FOTILEGLOBAL.COM

1102002508080

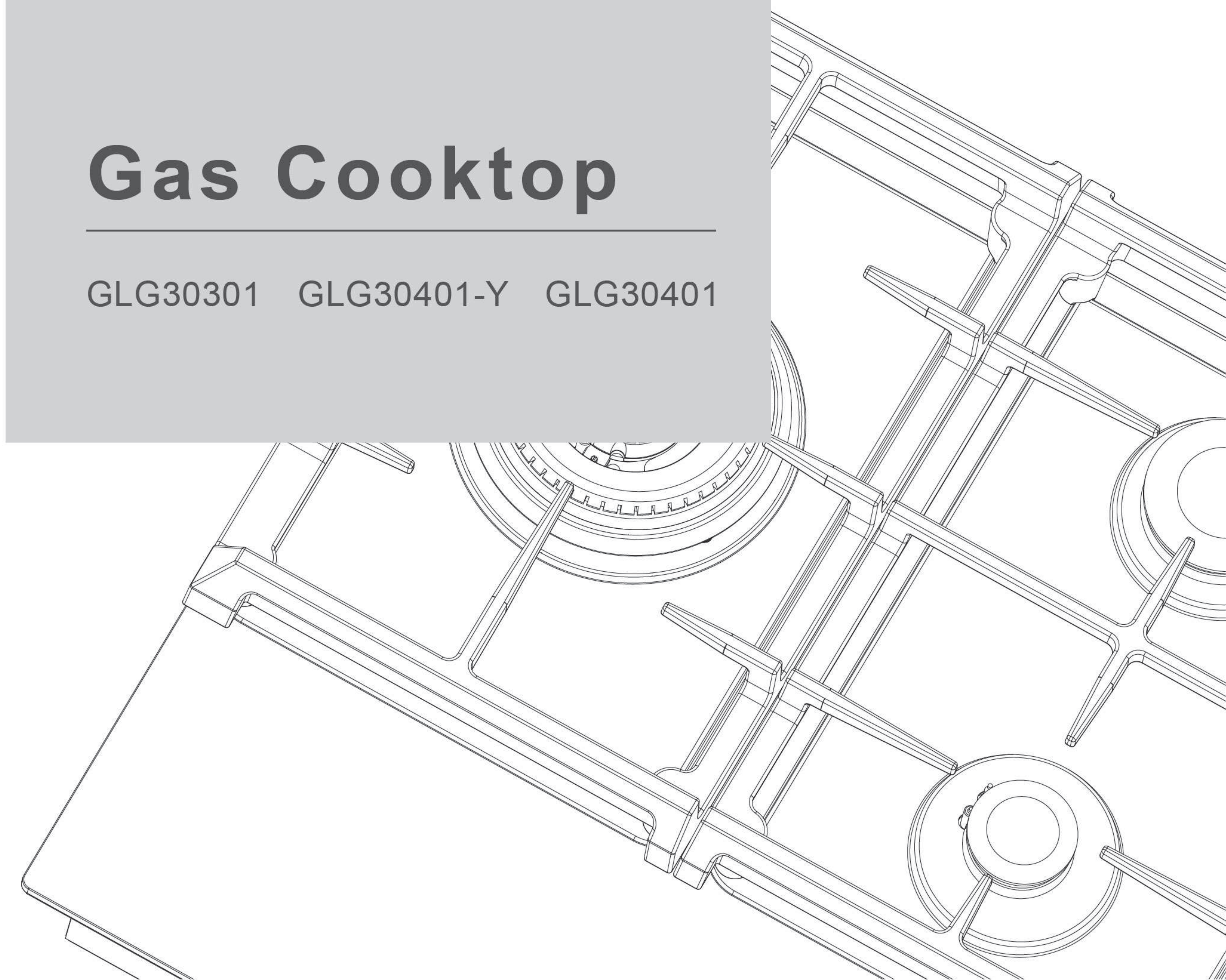

Contents

Important Safety Information	2
Overview	8
Layout	8
What's Included	9
Using The Cooktop	10
Burner Components Installation	10
Grates Installation	13
Wok Grate & Tea Kettle Grate	14
Fast Ignition	14
Flame Failure Device	14
Cookware size limitation	14
Knob Control	15
Using the hood linkage function	16
Care And Cleaning	17
Troubleshooting	18

Important safety information

Read all instructions before using this appliance
Save this manual. Please do not discard.

Your safety and the safety of others are very important

We have provided many important safety messages in this manual and on your appliance. Always read and obey all safety messages.



This is the safety alerts symbol.

This symbol alerts you to potential hazards that can kill or hurt you and others.

All safety messages will follow the safety alerts symbol and either the word "DANGER" or "WARNING."

These words mean:



DANGER

You can be killed or seriously injured if you do not immediately follow instructions.



WARNING

You can be killed or seriously injured if you do not follow instructions.

All safety messages will tell you what the potential hazard is, tell you how to reduce the chance of injury, and tell you what can happen if the instructions are not followed.

WARNING

If the information in this manual is not followed exactly, a fire or explosion may result causing property damage, personal injury or death.

–Do not store or use gasoline or other flammable vapors and liquids in the vicinity of this or any other appliance.

– **WHAT TO DO IF YOU SMELL GAS:**

- Do not try to light any appliance.
- Do not touch any electrical switch.
- Do not use any phone in your building.
- Immediately call your gas supplier from a neighbor's phone. Follow the gas supplier's instructions.
- If you cannot reach your gas supplier, call the fire department.

–Installation and service must be performed by a qualified installer, service agency or the gas supplier.

Important safety information

⚠ WARNING

Gas leaks cannot always be detected by smell.
Gas suppliers recommend that you use a gas detector approved by UL or CSA.
For more information, contact your gas supplier.

⚠ WARNING

Never operate the top surface cooking section of this appliance unattended.

- Failure to follow this warning statement could result in fire, explosion, or burn hazard that could cause property damage, personal injury, or death.
- If a fire should occur, keep away from the appliance and immediately call your fire department. **DO NOT** attempt to extinguish an oil/grease fire with water.

IMPORTANT

Do not install a ventilation system that blows air downward toward this gas cooking appliance. This type of ventilation system may cause ignition and combustion problems with this gas cooking appliance resulting in personal injury or unintended operation.

STATE OF CALIFORNIA PROPOSITION 65 WARNINGS

⚠ WARNING

This product contains one or more chemicals known to the State of California to cause cancer, birth defects or other reproductive harm.

Gas appliances can cause low-level exposure to some of these substances, including benzene, carbon monoxide, formaldehyde and soot, caused primarily by incomplete combustion of natural gas or propane fuels.

Exposure to these substances can be minimized by opening a window or using a ventilation fan or hood.

STATE OF MASSACHUSETTS

In the State of Massachusetts, the following installation instructions apply:

- Installations and repairs must be performed by a qualified or licensed contractor, plumber, or gasfitter qualified or licensed by the State of Massachusetts.
- If using a ball valve, it shall be a T-handle type.
- A flexible gas connector, when used, must not exceed 3 feet.

Important safety information

GENERAL SAFETY

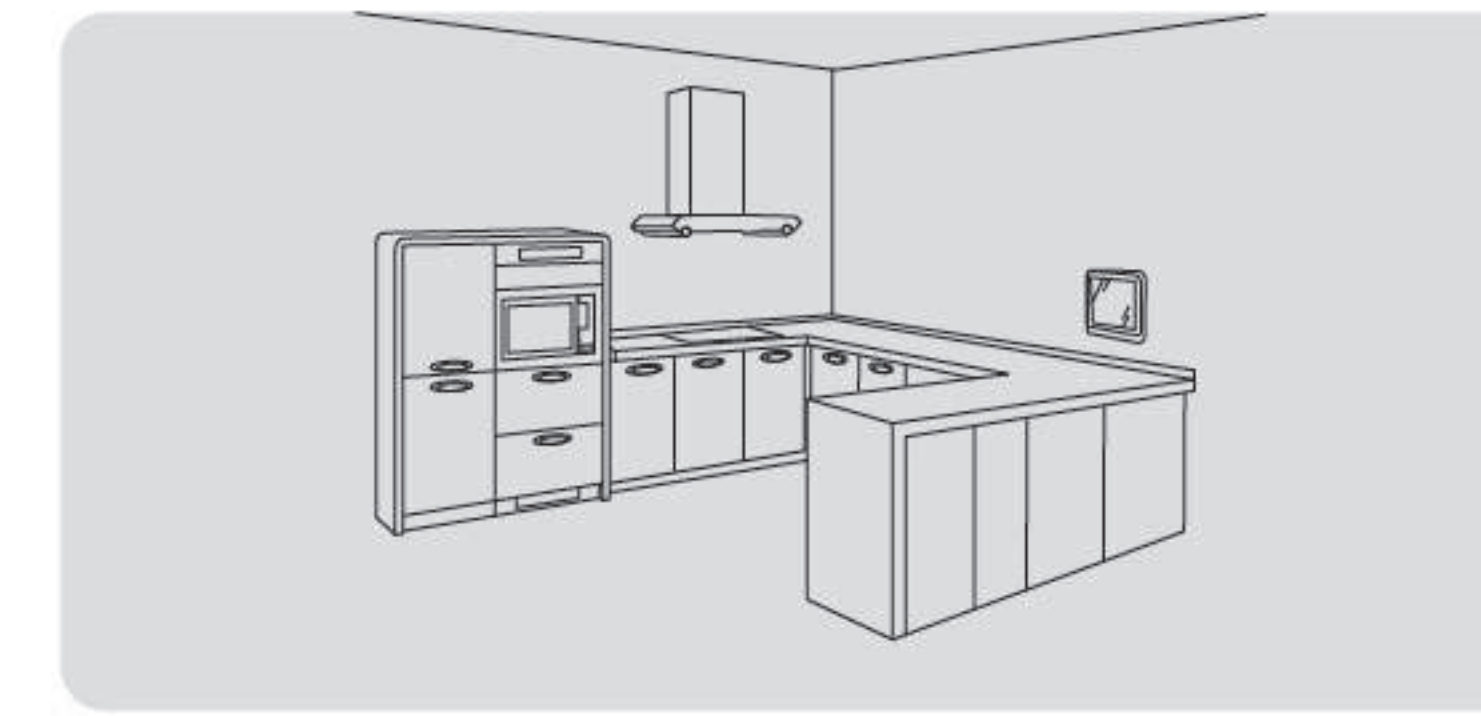

The installation must conform with local codes or, in the absence of local codes, with the National Fuel Gas Code, ANSI Z223.1/NFPA 54 or, in Canada, the Natural Gas and Propane Installation Code, CSA B149.1. This gas cooktop can only be used in a household kitchen.



Only use a licensed authorized technician recommended by Fotile to install this cooktop or perform any removal, dismantle, or repair to your Fotile Cooktop.

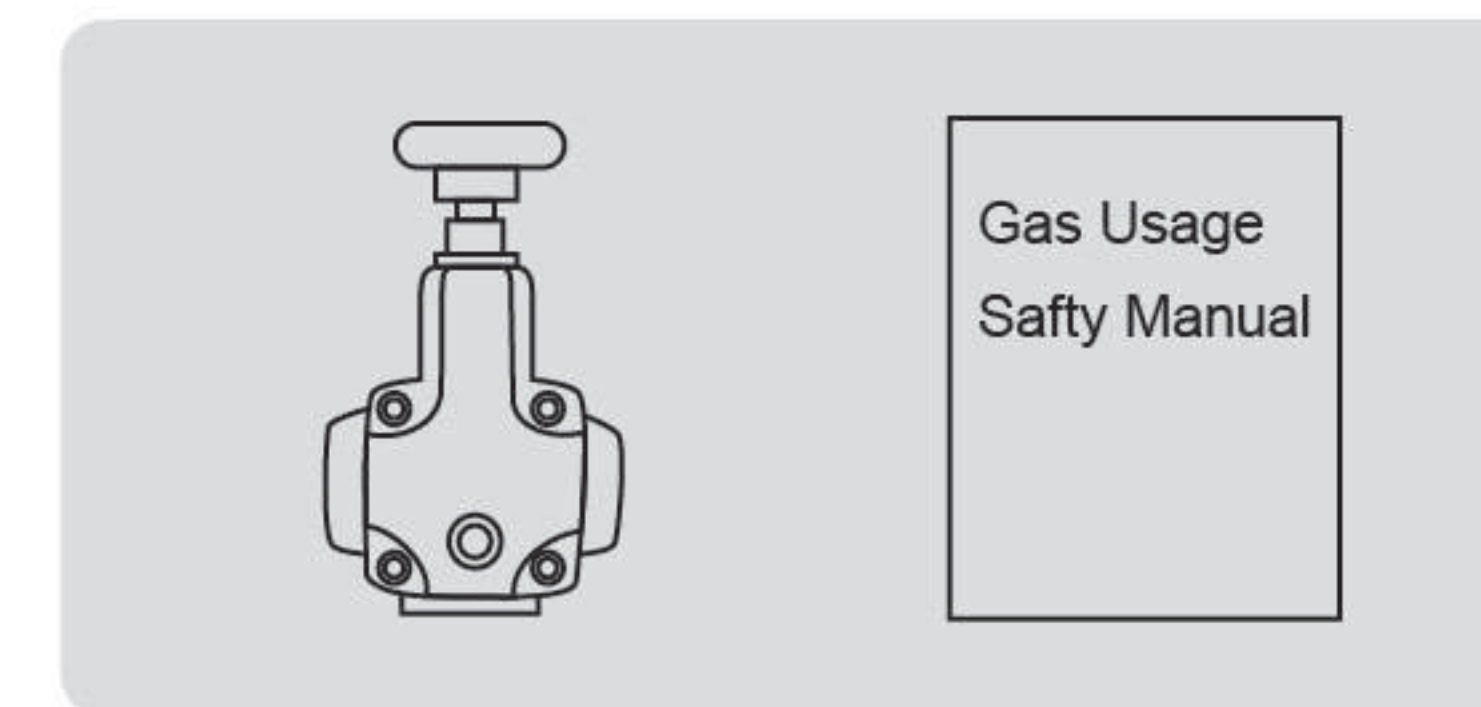

Some gas suppliers provide a "Gas Usage Safety Manual", if you have one from your gas supplier, please comply with it.

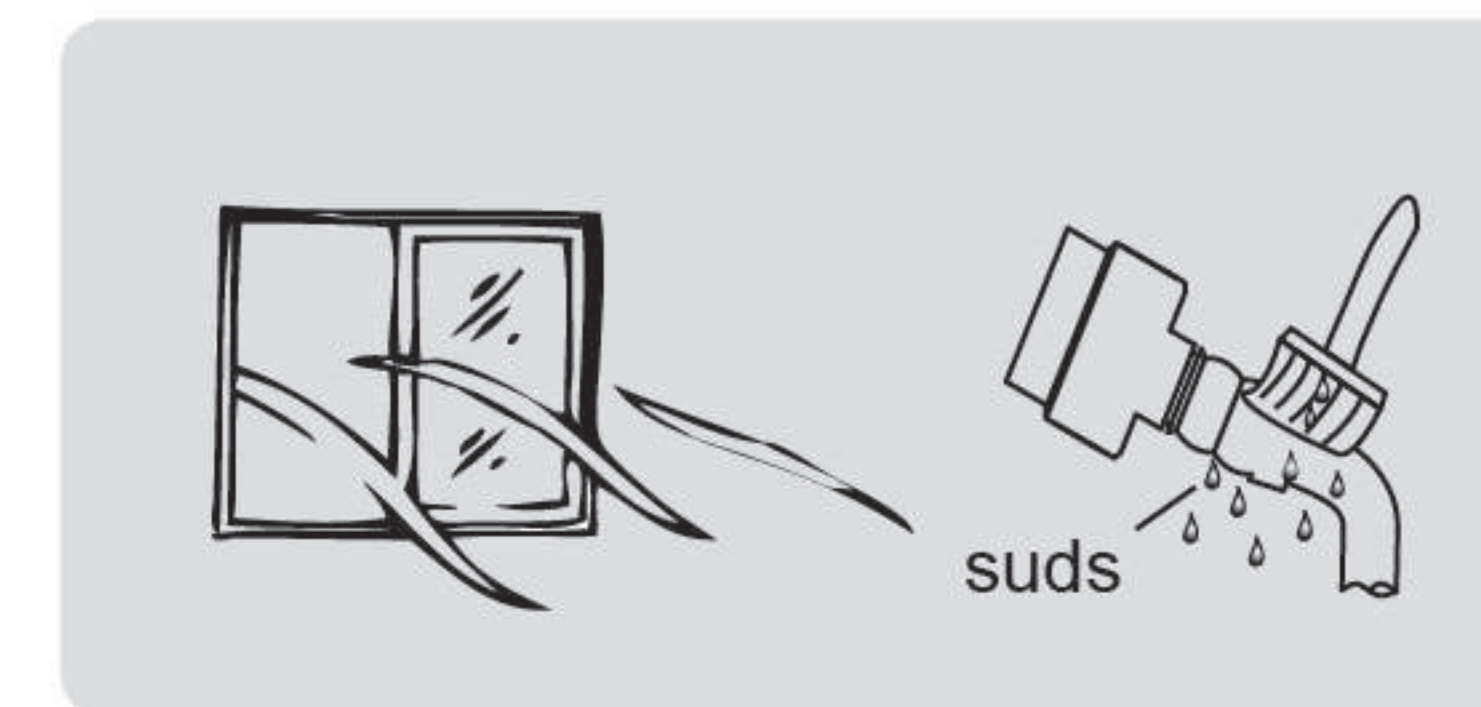

To prevent asphyxiation during installation or during use, please check that you do not smell any gas. If you smell gas, ventilate the area before trying to light the cooktop again.

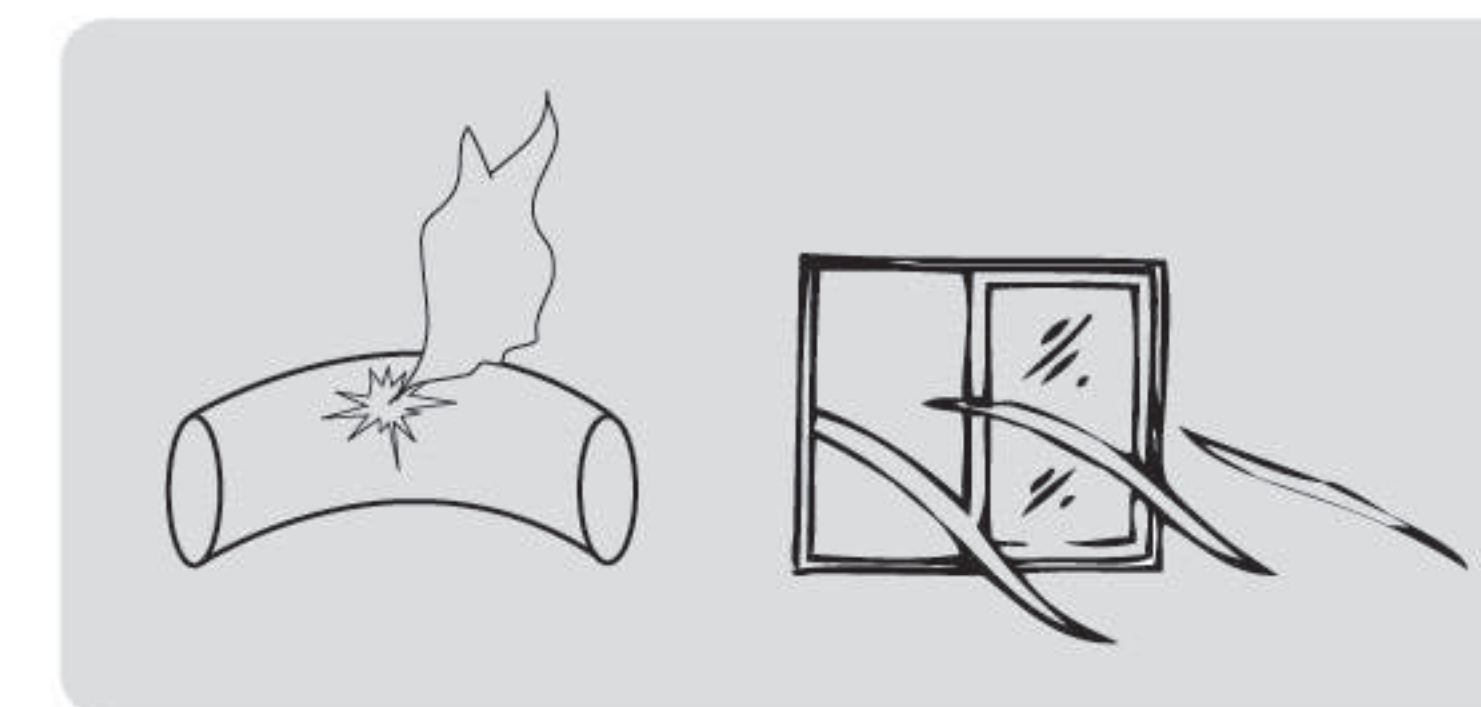

If there is a gas leak and you smell gas, make sure the cooktop is turned off and open a window to ventilate. Immediately go outside of your house and use your cell phone to call the Fotile Service Center for repair and your Public Gas Service Emergency Hotline. **DO NOT** try to turn on the cooktop, turn on the lights in the kitchen, or use a land line telephone. Go outside of your house and call Fotile Service or your Public Gas Utility for service.



Do not operate the cooktop near an open window if it's windy outside. The wind can blow out the flame and lead to gas leakage and operation malfunction.



If you cause a fire in your pan or cooktop due to excessive oil heat, cover the fire in the pan with a steel cover and immediately turn off your cooktop. If the fire gets out of control, use a fire extinguisher rated for cooking oil fires. Do not use water to put out a grease fire. If you don't have a rated fire extinguisher, exit the house immediately and call your local fire Dept.



Periodically replace the grease resistant gas rubber hose for your cooktop every 1.5 yrs to ensure safe operation of your cooktop.

Important safety information

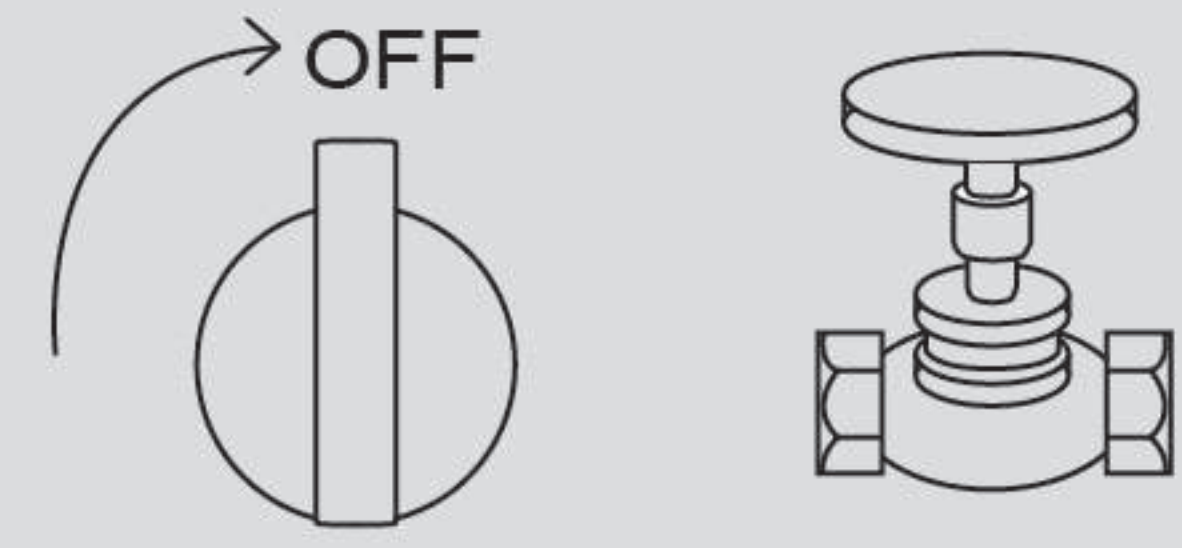

Never operate your cooktop when you are sleeping or when you leave the house. You should never leave a working cooktop unattended. If you go to bed or leave your house, be sure to turn off your cooktop.



Keep away any plastic packaging from small children to avoid suffocation.



Do not modify this appliance

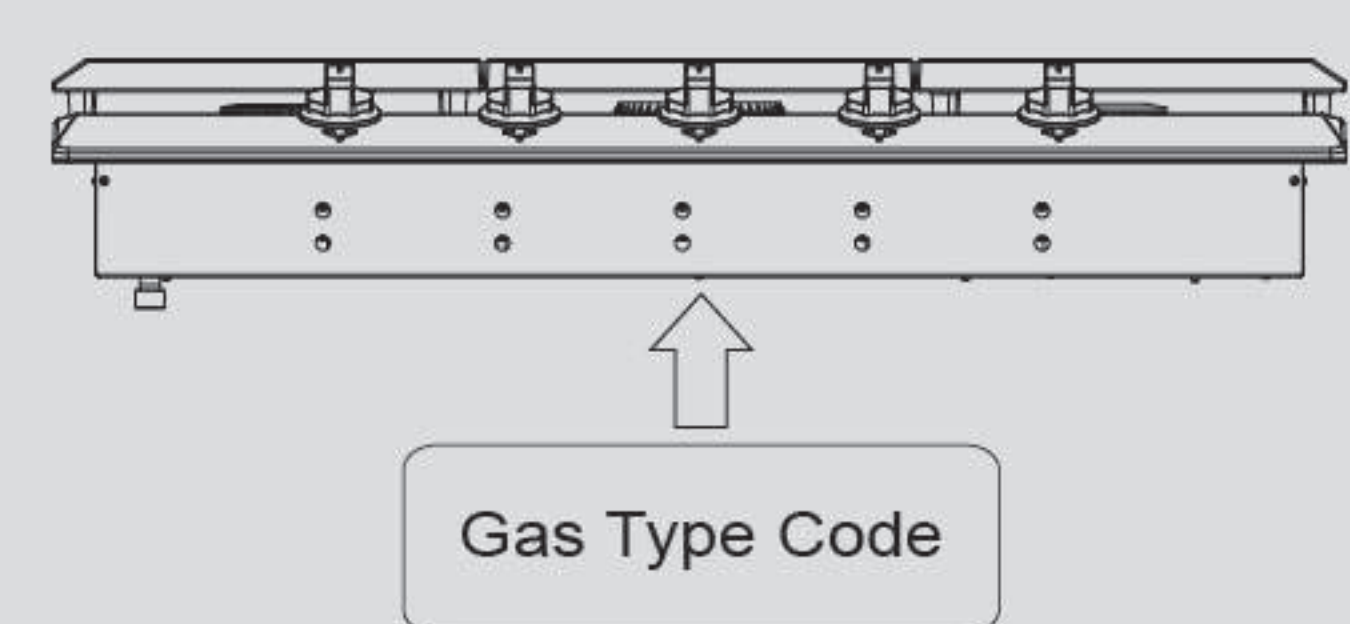

Only operate the Fotile Cooktop with natural gas or LPG. This cooktop can not be used with other gas types.



Only use this cooktop for cooking food. Do not attempt to use it for other purposes such as drying clothes or as a heater.



Do not attempt to use the cooktop when there is no pot on the cooktop or no food in the pan. This can damage your cooktop and your cooking pan.



To avoid burning yourself, please do not touch the cooktop or its burners immediately after using the cooktop.



Do not store any flammable materials in a drawer near your cooktop, or in the cabinet areas above cooktop.



Please don't place any acidic or alkaline substance on the cooktop (vinegar, lemon juice, etc).

Important safety information



Do not place anything on the cooktop between the cooking pan and the cooktop's bottom pan support as you may damage your cooktop.



Do not place a wok directly on the burner. Use the included wok attachment on the cooking grate to cook with a wok.



Locate pots in the center of the cooking grate. Uneven pots or pans can cause damage to the cooktop and possible injury.



Use only a wok support supplied or recommended by the manufacturer of the appliance.



Do not spray any aerosol cans, cleaning materials, or hazardous materials in the vicinity of the cooktop as fire or explosion can occur.



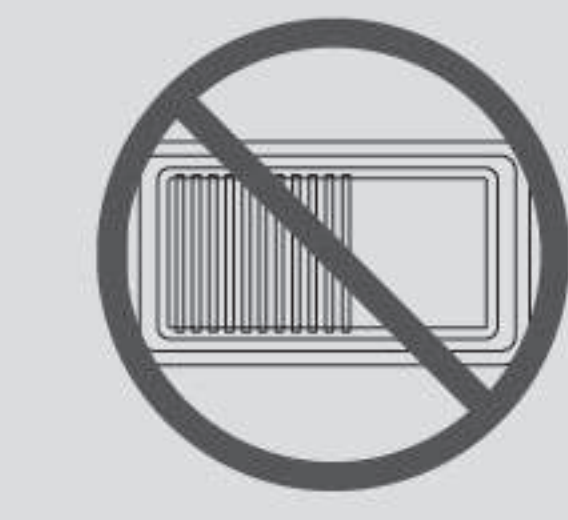

Ensure the cookware does not exceed the size of the grates. Cookware that is larger than the grates may cause the flames to get too close to the knobs creating a burn hazard when touched.



Do not use the griddle on this gas cooktop as it may cause the glass panel to overheat and break, causing potential injury.

GENERAL SAFETY

 This appliance is not connected to any type of combustion exhaust system. It must be installed in accordance with local and manufacturer installation guidelines. Particular attention should be placed on the requirements regarding proper ventilation.

 Before installation, please ensure your local gas distribution type is right for your cooktop. This cooktop appliance is compatible with Natural Gas and LPG. Please check with your local provider to ensure compatibility.

 Never use this appliance as a heating appliance. Doing so may result in carbon monoxide poisoning and damage to your cooktop from overheating.

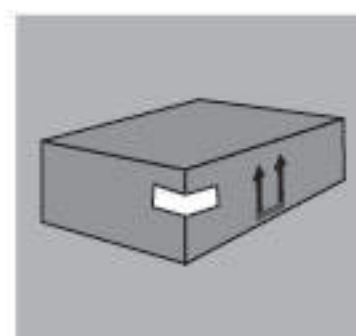
 Please discard all packaging materials in the appropriate designated garbage or store in a safe place out of the reach of children.

 Never block the vent openings provided for ventilation and heat dispersal

 The product name plate containing technical data, serial number, and other important product information must never be removed from the cooktop. This is important information for a service technician about your cooktop.

 (Hot Surface Hazard) Never touch the cooktop surface or any of its components during or right after use as they can become extremely hot.

 (Fire Hazard) Never leave the cooktop appliance unattended when in use. Burning food can cause a fire and lead to personal injury.

 Do not spray any aerosols in the vicinity of the cooktop when in use. This can result in fire and personal injury.

 (Explosion Hazard) Do not use your cooktop near flammable materials. Do not store any flammable materials near the cooktop. Doing so, can result in personal injury.

 This appliance is intended for use by adults only. Keep children at a safe distance.

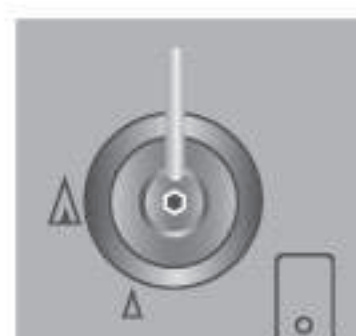
 Always check that the control knobs are turned off after each use.

 The manufacturer waives all responsibility for injury or damage caused by failure to comply with the above regulations or tampering or modifying the cooktop with non-original parts.

Layout

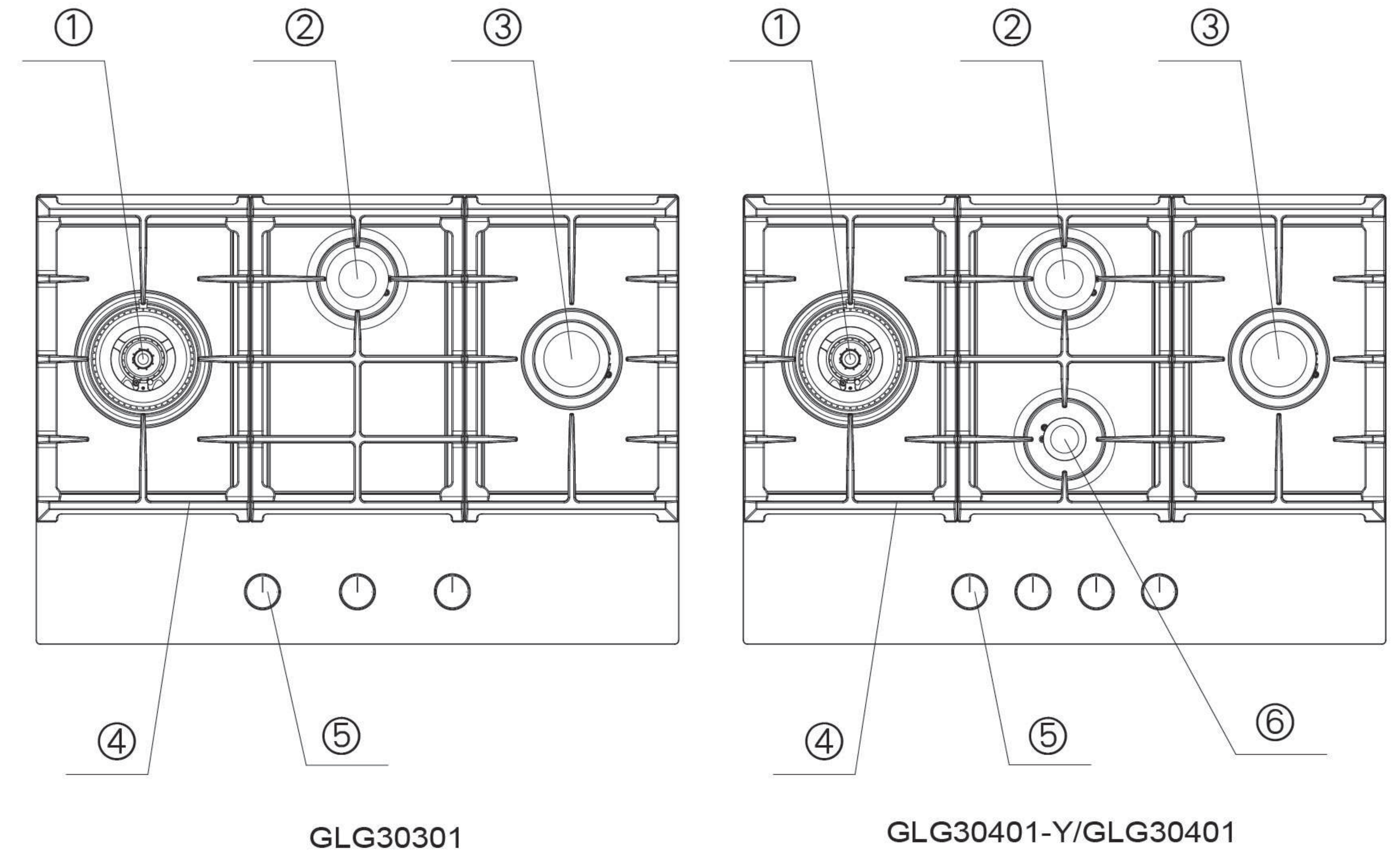

- ① Left: 18000BTU, Versatile Tri-Ring Burner
- ② Center Rear/Center : 5800BTU, Semi Rapid Burner
- ③ Right : 13200BTU, Rapid Burner
- ④ Edge to Edge Cooking Grates
- ⑤ Knobs
- ⑥ Center Front: 3000BTU, Simmer Burner

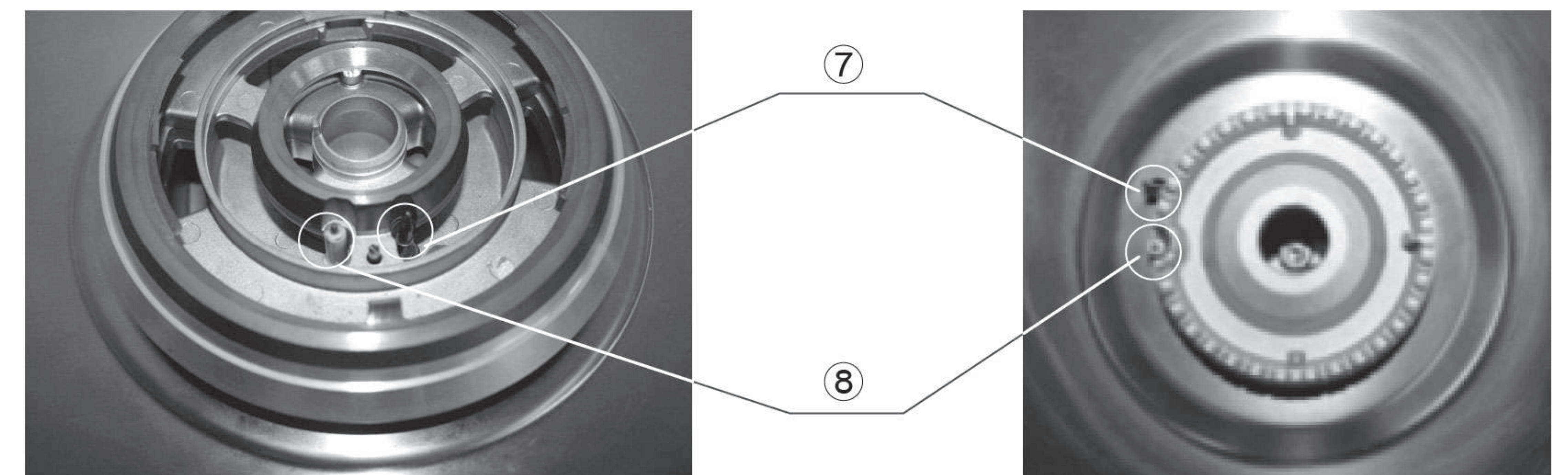

Versatile Tri-Ring Burner

Other Burners

- ⑦ Thermocouple
- ⑧ Ignition device

What's included

GLG30301

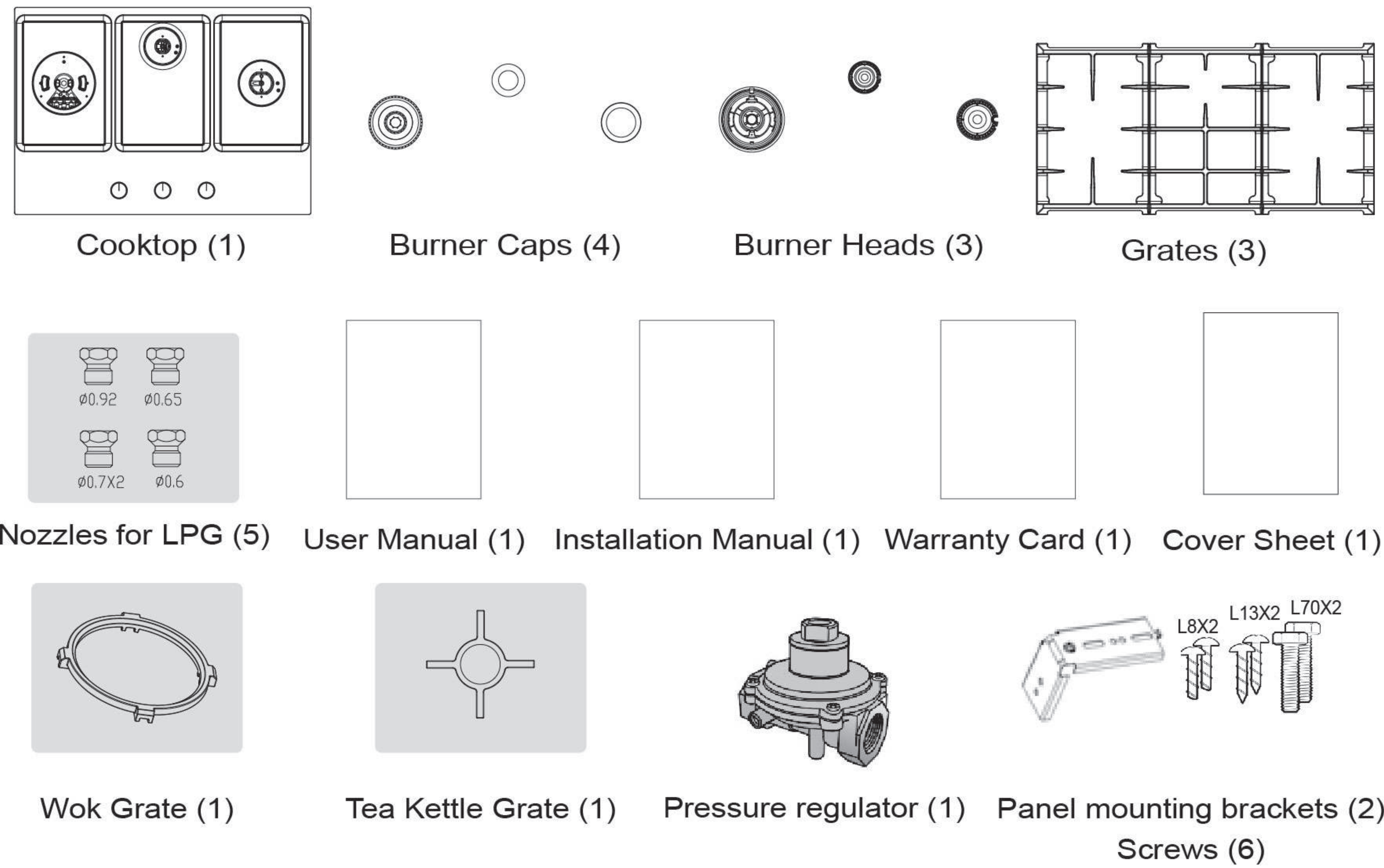

GLG30401-Y/GLG30401

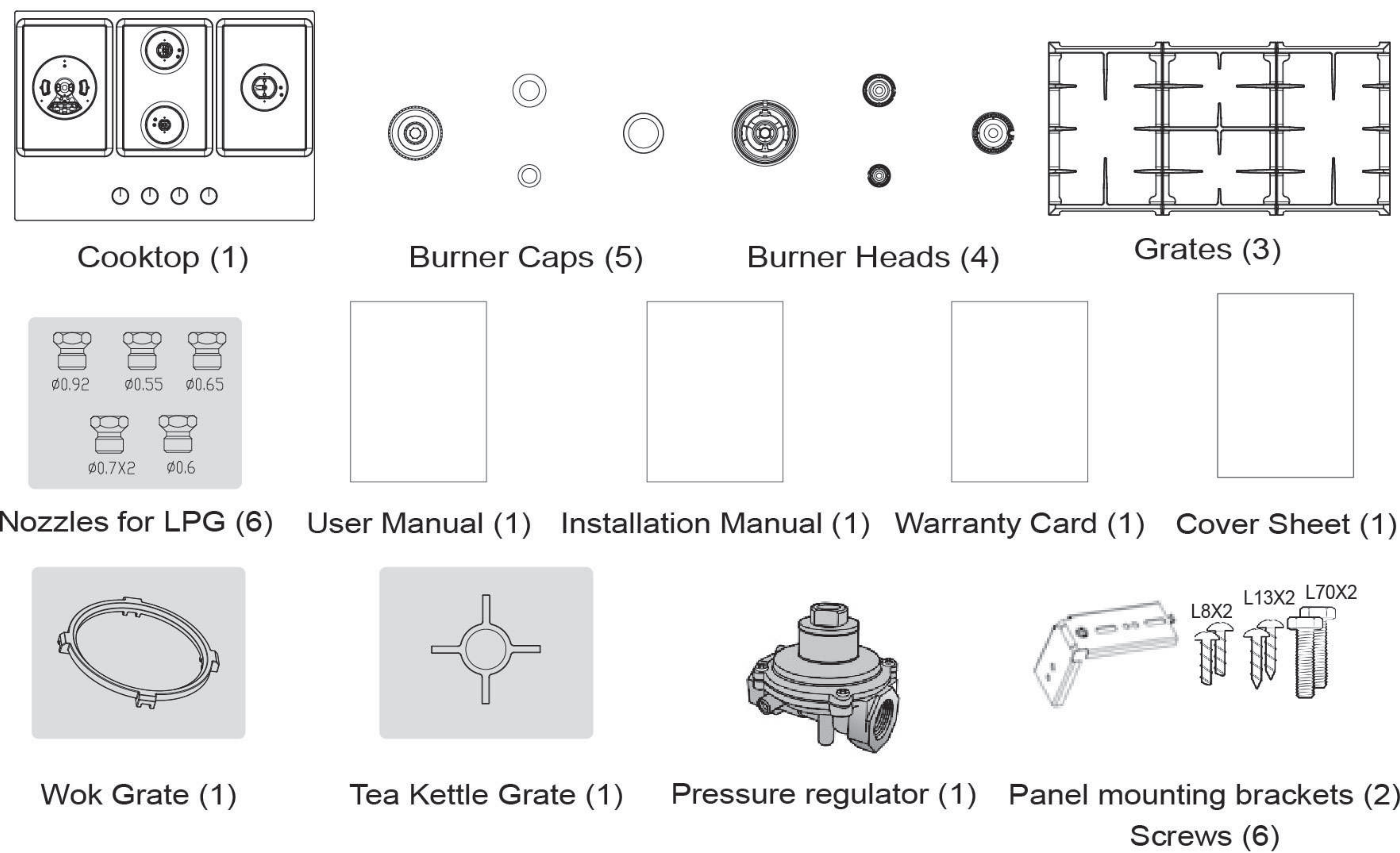

Burner components installation

Note: In this document, we take the image of model GLG30401-Y/GLG30401 as an example. Compared with it, model GLG30301 does not have Simmer Burner and its control knob, and the Center Grate is slightly different.

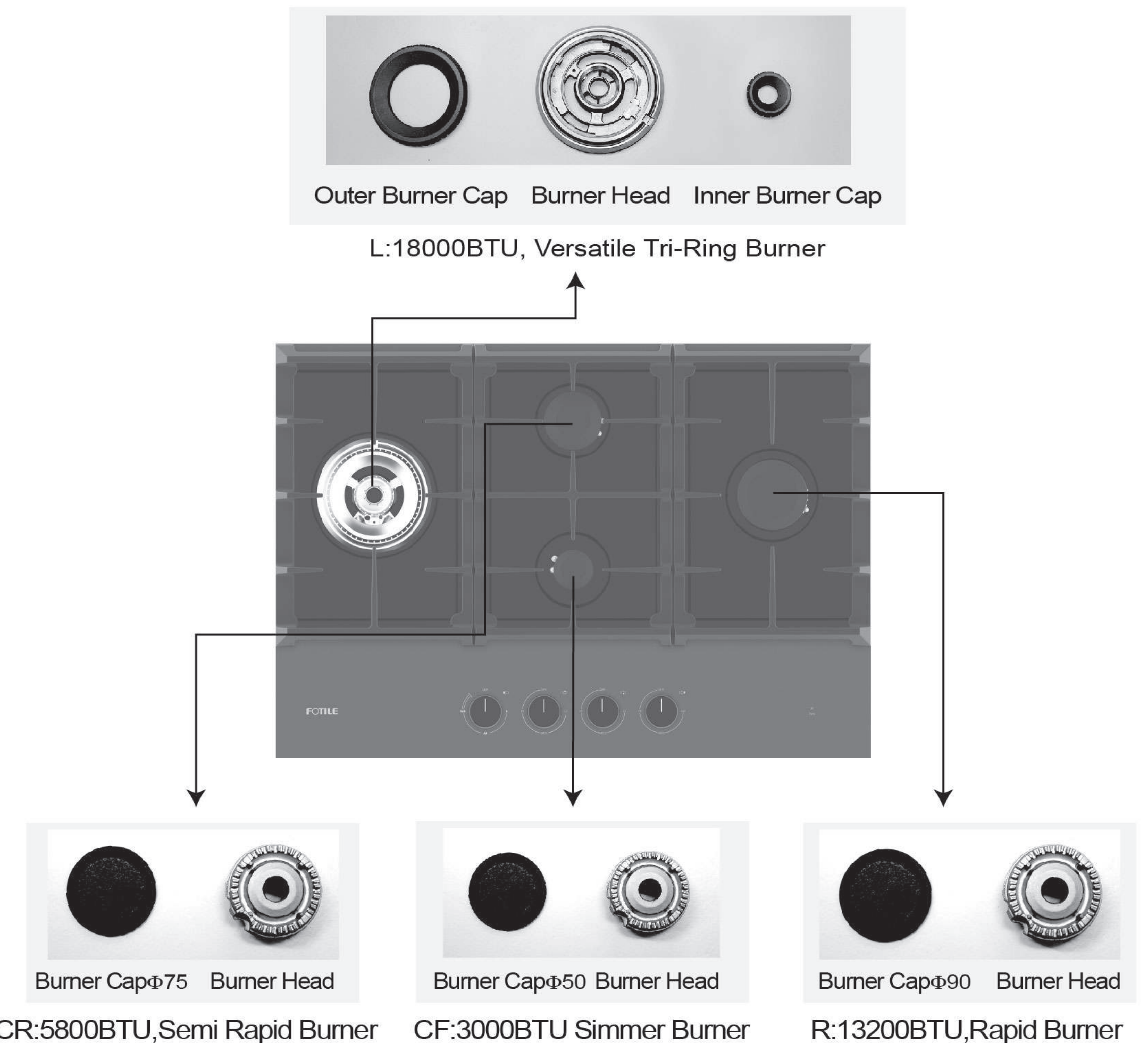

versatile Tri-Ring burner assembly:

1. Hold the burner head so the shiny silver side is facing down. Find the small hole in the burner head as noted in this picture.



Using the cooktop

2. Place the burner head onto the cooktop surface so that "hole A" gets inserted into "pin B" on the cooktop. Make sure "Pin B" is firmly seated into "hole A" on the Burner Head. If not, remove the burner head and try it again. Please refer to the pictures below for this step.



3. Place the lined part of outer burner cap to fit in the lined part of the burner head. Shake the outer burner cap gently to check if it is firmly seated (you will be able to rotate the outer burner cap, but it should be firmly seated in the burner head.)



4. Next, place the inner burner cap on the burner head and make sure it is firmly set by gently sliding it from side to side.



5. Check if the burner head/burner cap is firmly seated. If the burner head/cap is not level or is unstable, you must take it off, and reinsert it again.

Using the cooktop

Other burner assembly:

1. Identify 13200BTU/5800BTU/3000BTU burner head and burner cap by size.
2. Hold the burner head, then find the gap "C" and ignition needle "D", make it on the same side.



3. Place the burner head with the gap "C" next to the ignition needle "D" and make sure the burner head is firmly seated.

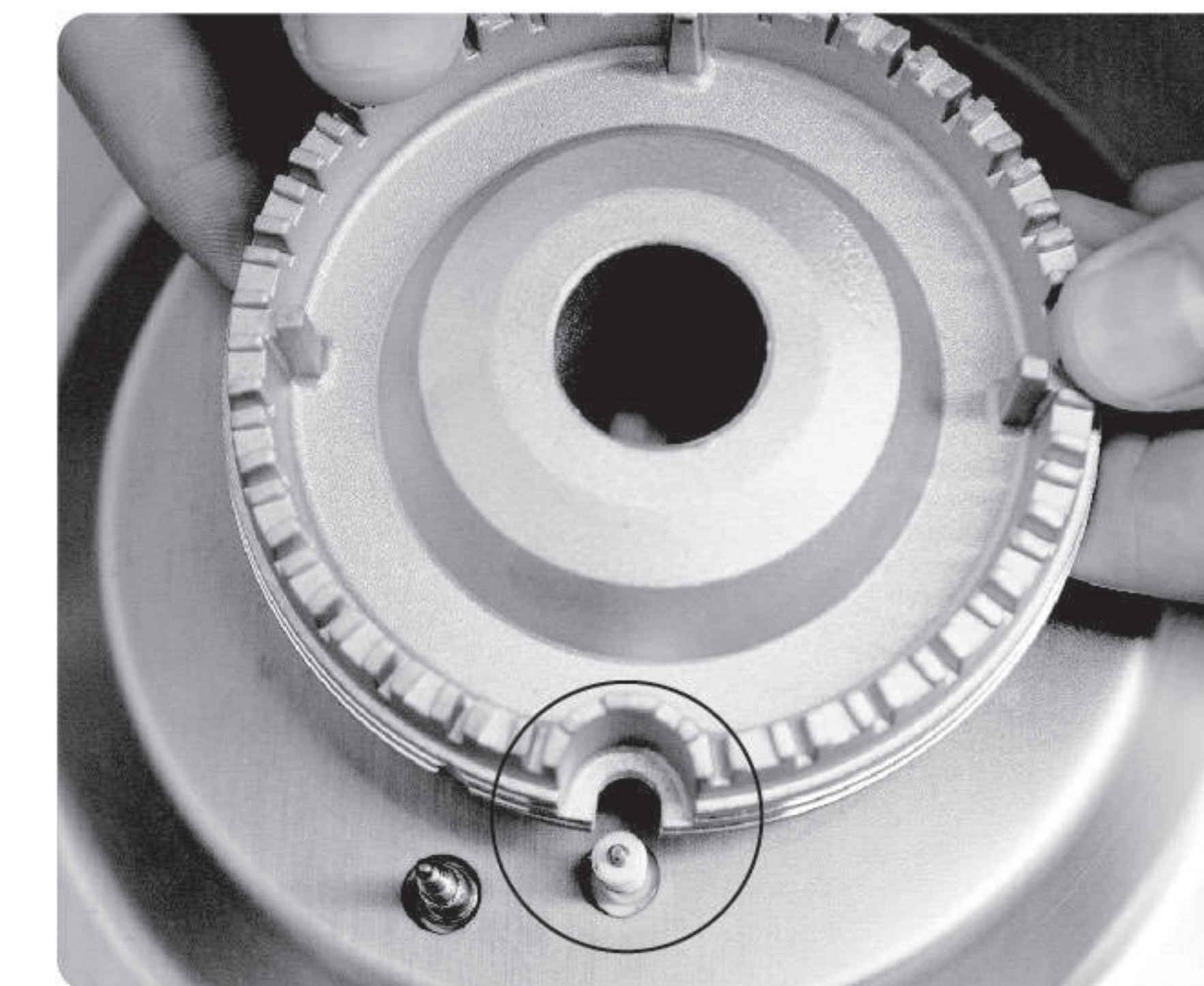

4. Place the lined part of burner cap to fit in the lined part of the burner head. Shake the burner cap gently to check if it is firmly seated.



5. Check if the burner head/burner cap is firmly seated. If the burner head/cap is not level or is unstable, you must take it off, and reinsert it again.

Grates Installation

⚠ WARNING Do not try to remove the grate until the cooking grates and cooktop surface have completely cooled down.

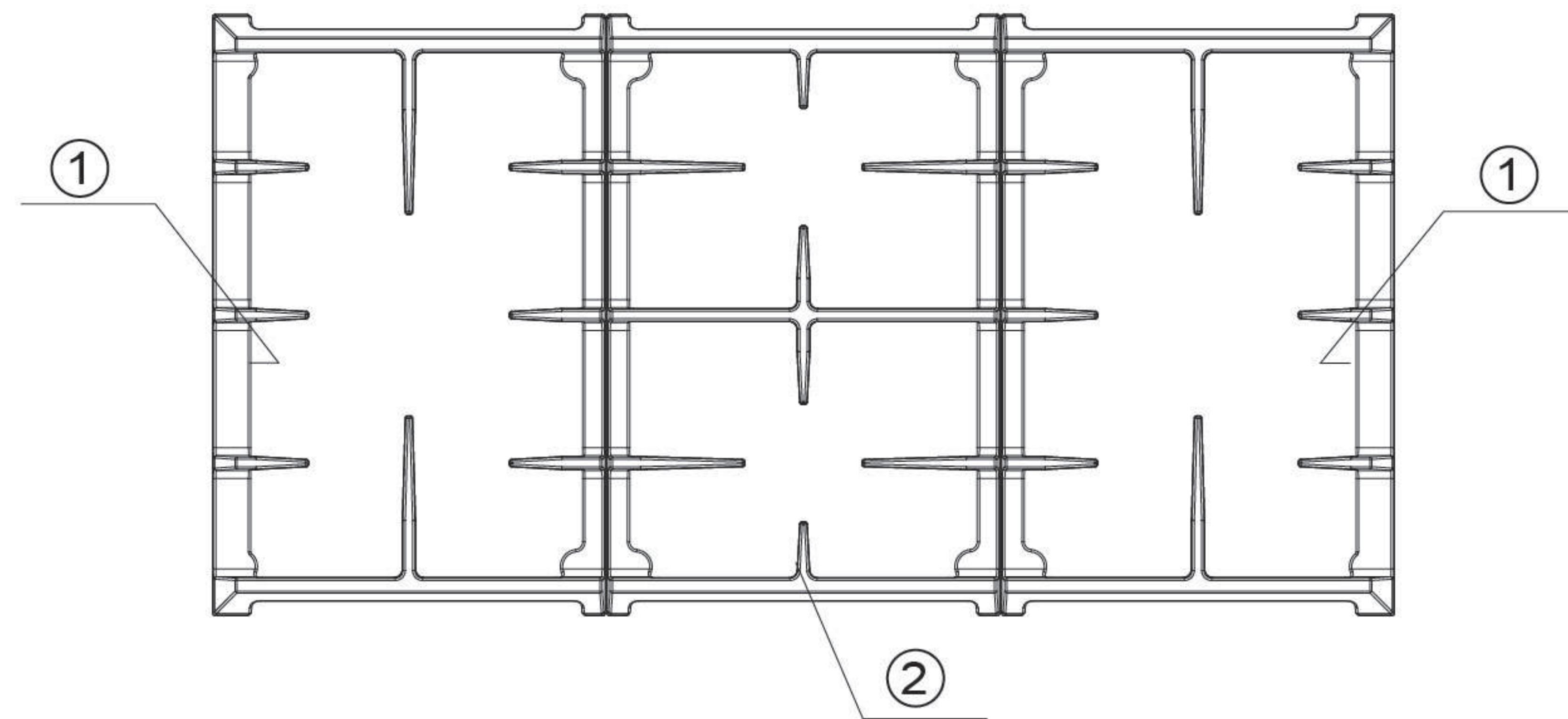

① Left/Right Grate(same) ② Center Grate

The three cooktop grates are designed to fit in specific positions on the cooktop. For maximum stability, these grates should only be used in their proper positions.

To properly setup your cooking grates, please follow these steps:

1. Take out the three grates and find the center grate first. Note, the left and right grids are exactly the same.
2. Gently lower the legs of the center grate so they rest in the center grate dimples of the cooktop.
3. Take the other two grates and make sure the thicker sides of the grates face the outer left and right sides of the cooktop.
4. Gently lower the legs of the grates into the dimples of the cooktop. When properly installed, neither grate will make contact with the overhangs of the center grate.

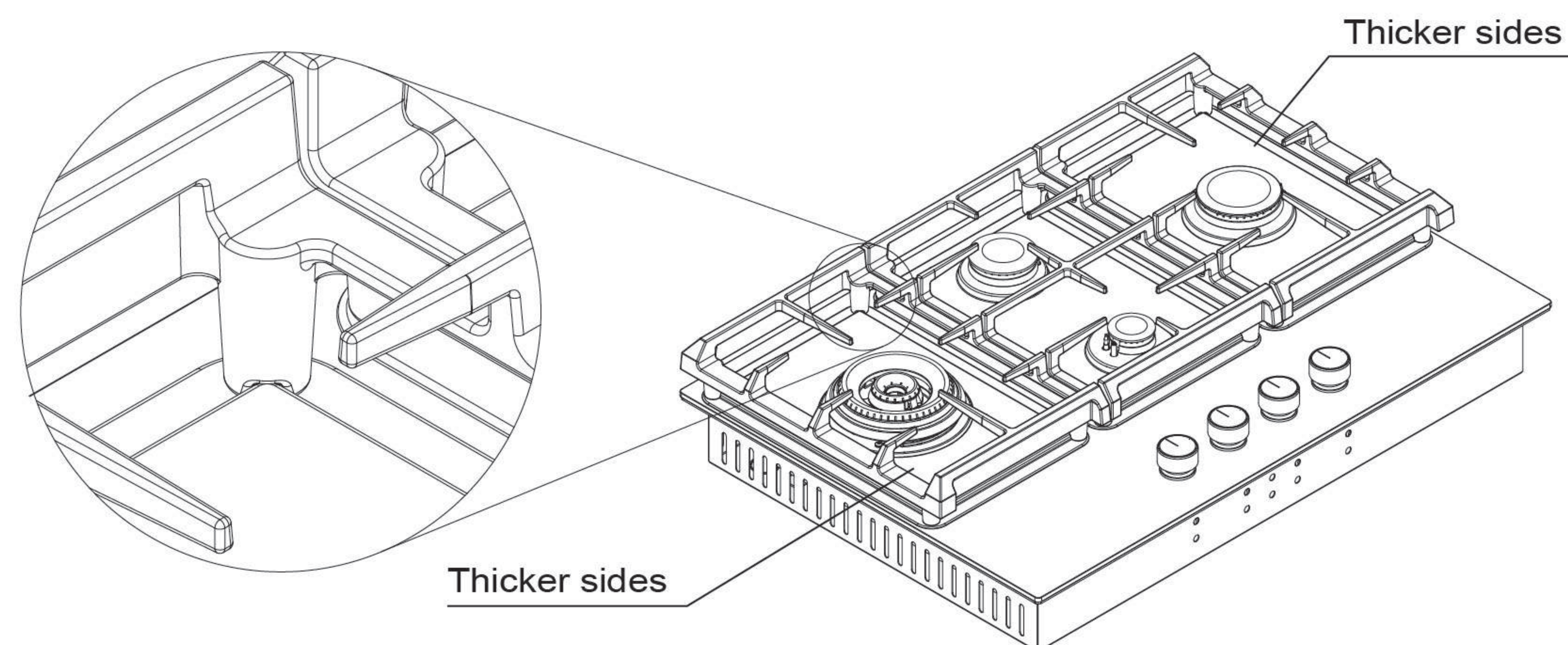

Wok Grate & Tea Kettle Grate

Woks are often used for stir-frying and pan frying. To use a Wok, you need to attach the Wok Grate so your Wok will sit on the burner properly and safely. The tea kettle grate is usually used for small pans smaller than 6in.

1. the wok grate and the tea kettle grate can only be placed on the versatile tri-Ring burner cooking grate, or the rapid burner cooking grate
2. Do not use both the wok grate and the tea kettle grate on the same burner.

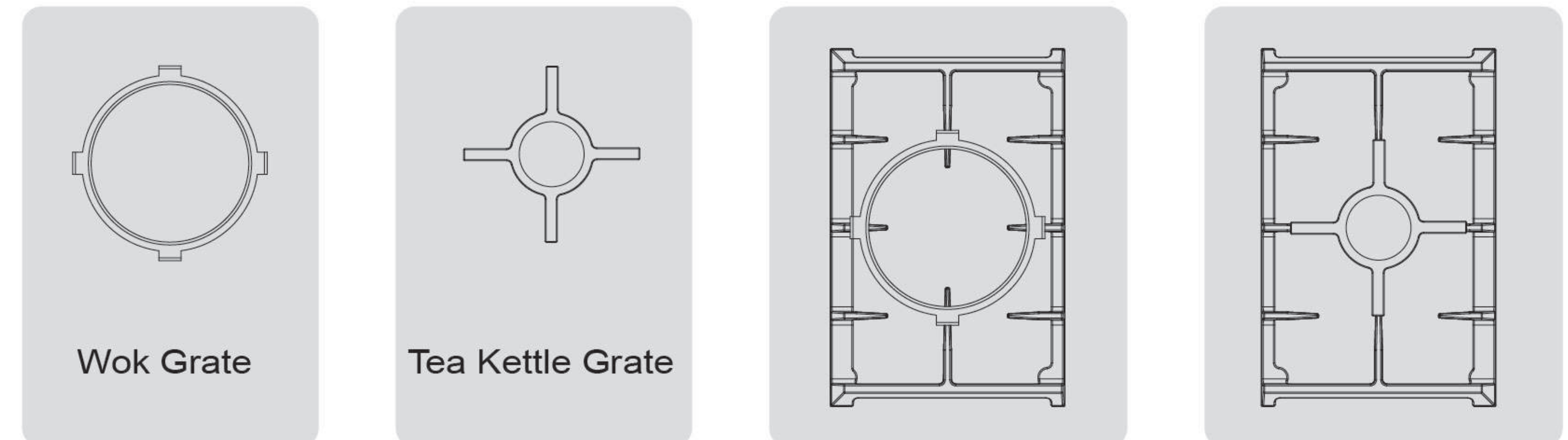

Fast Ignition

Take note which knob controls which burner. This appliance is equipped with an electronic ignition device. Simply press the knob downward and turn it counterclockwise to HI until the burner lights. If it does not light within the first 15 seconds, turn the knob to OFF and wait for 60 seconds before attempting to light it again. This cooktop has a fast ignition device. When the knob is released, the solenoid valve will not cut off power immediately. It will still maintain continuous current to provide energy to the ignition needle. Therefore, the igniter will continue to maintain the ignition state for 1 to 3 seconds, which provides better ignition rate.

In Case of a Power Failure

In the event of a power failure, the surface burners can be lit manually. Using extreme caution, hold a lit match near the ports beneath the surface burner cap, then push the knob in and slowly turn it counterclockwise. Once lit, surface burners will continue to operate normally.

Flame Failure Device

If the flame goes out accidentally a safety device will be activated about 60 seconds later and automatically cut off the gas supply to the cooktop even if the burner knob is still on. If this happens, turn the burner knob to the OFF position, wait 60 seconds, and then try to relight the burner.

■ Cookware size limitation

Please choose the proper Pan before cooking:

1. Please make sure the diameter of the pan used is equal or more in size to the cooking grates.
2. Try to avoid rubbing or banging the cooktop on the cooking grate to protect the cast iron grate.
3. A Wok can be used on the Tri-Ring Burner or the Rapid Burner. Before using your wok, please placed the Wok grate onto burner cooking grate.

Burner	Minimum	Maximum
Versatile Tri-Ring Burner	6in(152mm)	12in(305mm)
Semi Rapid Burner	4in(102mm)	8in(203mm)
Simmer Burner	4in(102mm)	6in(152mm)
Rapid Burner	6in(152mm)	10in(254mm)

Always make sure your pot handles are turned facing you or to the side when using your cooktop. Make sure you do not have a pot handle over a hot burner. This will minimize the chance of having any accidents or personal injury.

■ Knob control

GLG30301

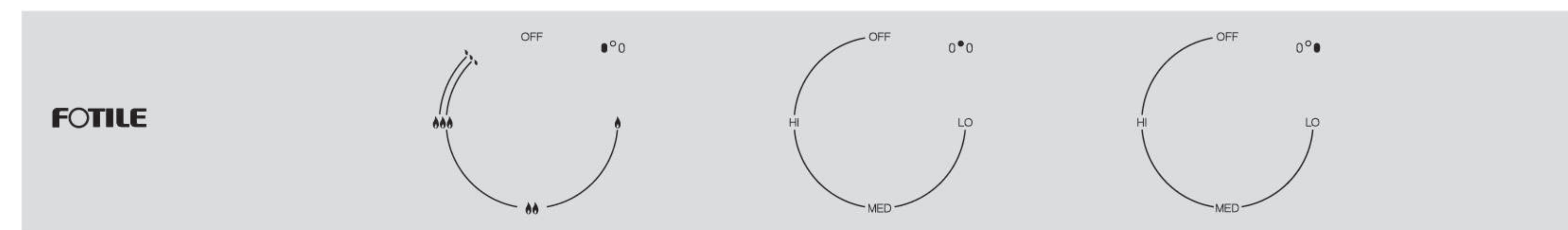

GLG30401-Y/GLG30401

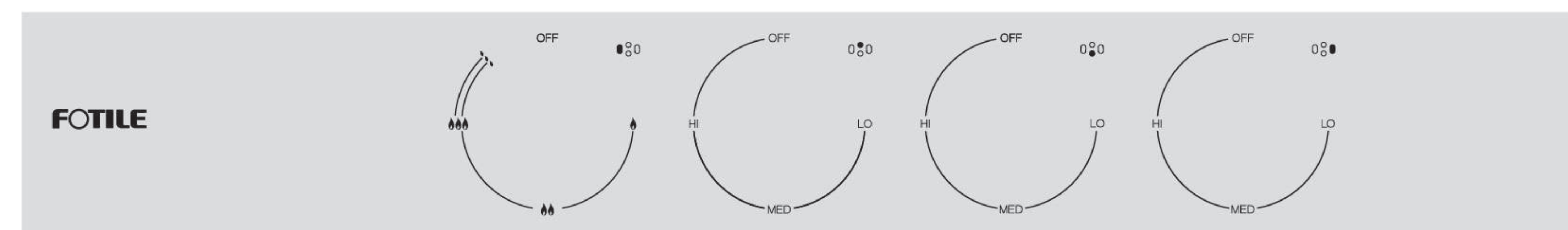

Turn the control knobs to adjust the flame level. Turn the knob counterclockwise, 90° for high flame, 180° for middle flame, and 270° for low flame.

The versatile Tri-Ring burner has three rings of fire after ignition, and the outer ring and the inner ring are controlled separately. When the knob is rotated between 🔥 and 🔥🔥, the size of the three-ring fire can be adjusted simultaneously; when the knob is rotated between 🔥🔥 and 🔥🔥🔥, the size of the outer ring fire can be adjusted and the inner ring fire remains unchanged; when the knob is rotated between 🔥🔥 and 🔥 the flame does not appear in the outer ring and the size of the inner ring fire can be adjusted.

Burner	purpose	Characteristics	Food type
Rapid Burner	Quick heating General-purpose cooking	Good source of medium to high heat, All Purpose Burners	All types of food
Versatile Tri-Ring Burner	Power Boiling, Stir frying, Searing, Pan Frying, Poaching, to light Simmering	Versatile 3 Ring burner with 18,000 BTU to 2,500 BTU, Extremely High Heat to low simmer	Stir Fry, Meats, Vegetables, Eggs, Pancakes, Crepes, Soups, Sauces
	Wok	Very Fast High Heat	Stir Fry, Pan Fry
Simmer Burner	Low simmering, heat preservation and duration	Food that requires low heat for a long time	Sauces, Chocolate butter, Casseroles
Semi Rapid Burner	General cooking	Low/Medium heat to light simmer	General Purpose cooking

Warning: The burner flame size should be adjusted so it does not extend beyond the edge of the cooking utensil. It is based on safety considerations.

■ Using the hood linkage function

Note: The panel with the Sync logo indicates that this cooker has a hood linkage function and can be connected to a specific model of hood that also has this function to achieve on/off control of the hood.

Use the following methods:

1. Pairing to the hood: pairing method refer to the specific model of hood manual.
2. About the control function:
 - (1) When any cooker knob is turned on, the hood in the online state will automatically turn on;
 - (2) When all cooker knobs are turned off, the hood in the inline state will automatically turn off.

NOTE: This equipment has been tested and found to comply with the limits for a Class B digital device, pursuant to Part 15 of the FCC Rules. These limits are designed to provide reasonable protection against harmful interference in a residential installation. This equipment generates, uses and can radiate radio frequency energy and, if not installed and used in accordance with the instructions maybe cause harmful inference to radio communications. However, there is no guarantee that interference will not occur in a particular installation. If this equipment does cause harmful interference to radio or television reception, which can be determined by turning the equipment off and on, the user is encouraged to try to correct the interference by one or more of the following measures:

- Reorient or relocate the receiving antenna.
- Increase the separation between the equipment and receiver.
- Connect the equipment into an outlet on a circuit different from that to which receiver is connected.
- Consult the dealer or an experienced radio/TV technician for help.

Using the cooktop

This device complies with Industry Canada licence-exempt RSS standard(s).

Operation is subject to the following two conditions:

- (1) This device may not cause interference, and
- (2) This device must accept any interference, including interference that may cause undesired operation of the device.

The device has been evaluated to meet general RF exposure requirement. The device can be used in portable exposure condition without restriction.

LPG Conversion

FOTILE gas cooktops are manufactured and shipped to be used with natural gas. If you want to use LPG, please convert the cooktop to LPG following the instructions in the Installation Manual.

Care and cleaning

⚠ WARNING

Before cleaning your cooktop, please make sure it is OFF and it has cooled down.

1. Before cleaning, please remove pan supports and flame caps.
2. Only use a mild neutral cleaning solution to clean your cooktop burner parts, and cooking grates. Only use warm water, mild detergent, and a soft towel or paper towel.
3. Please do not wipe your cooktop with steel wool or anything abrasive, as it will scratch the surface of your cooktop and possibly damage it.
4. Wash the removable parts of the burner in warm water with a mild detergent soap. Remove any food spilled on the burner parts during washing. Completely dry the burner parts otherwise white spots may appear. Note, if this happens, this will not affect the cooking performance of the cooktop.
5. Take a look at the fire holes on the burners and gently remove any carbon buildup by wiping them with a soft towel or rag.
6. After cleaning your cooktop, make sure everything is dry before putting it back together and using it.
7. Do not put your burner parts, cooking grates, or Wok grate into the dishwasher as they may get damaged.
8. After spilling the pot, please clean up the spilt liquid in time. Do not let the spilt liquid flow into the bottom cup of the burner.

Troubleshooting

Problems	Possible cause	Action
You smell gas.	Gas leak	Do not use cooktop. Turn the burner knob to OFF and open the window. Do not touch any light switches or telephone. Leave the house immediately and go outside to call your gas supplier for help with a cell phone.
Burners do not light	Gas supply is not properly connected or turned on	Turn the burner knob to OFF and retry lighting the burner again. If still does not work, please call your gas supplier for help.
	Too much Air is mixed with the gas pipe	Light the burner repeatedly until the air has completely gone out
	The burner heads and caps are not in place	Remove the Burner head/cap and reinsert it again firmly. (check burner assembly instruction for details.)
	Ignition device dirty or wet	Wipe with a dry cloth
	Safety valve not open	Press and turn the knob, make sure the burner is on and keep pressing for 3 to 4 seconds.
	Thermocouple is dirty	Wipe with a dry cloth
	The burners are dirty, or nozzle is blocked	Remove burners, rinse with clean water and wipe dry.
The flame is small	The burners' nozzle is blocked	Clean the fire hole surface on the burner
Flame length is uneven	The burners are dirty, or nozzle is blocked	Remove burners, rinse with clean water and wipe it.
	The burner heads and caps are not in place	Remove the Burner head/cap and reinsert it again firmly. (check burner assembly instruction for details.)
Flame length is uneven	After the overflow of the pot, a large amount of soup overflowed and flowed into the inner cavity of the bottom cup of the burner, causing uneven air output.	Please clean up the spilt liquid in time after spilling the pot. Clean the spill with a clean rag, remove the flamethrower and fire cover, check whether there is liquid in the bottom cup of the burner, if there is, please clean it in time.

FOTILE

Manual de usuario

Lea todas las instrucciones
antes de usar este aparato

Estufas de gas

GLG30301 GLG30401-Y GLG30401

Every effort has been made to ensure that the information given in this manual is correct at the time of printing. However, due to the continuous product improvement, FOTILE reserves the right to make changes to the products and technical data without prior notice.

Manufactory: Ningbo Fotile Kitchenware Co., Ltd.

No.218 Binhai 2 Road, Hangzhou Bay New District, Cixi, Zhejiang, China

WWW.FOTILEGLOBAL.COM



Contenido

Información Importante de Seguridad	2
Visión general	8
Apariencia y estructura	8
Lista de empaque	9
Lista de empaque	10
Guía de montaje de hornilla	10
Instalación de rejillas	13
Rejilla para wok y rejilla para tetera	14
Encendido rápido	14
Dispositivo de falla de llama	14
Utensilios de cocina elegidos	14
Control de la perilla	15
Uso de la función de conexión a la campana	16
Limpieza y Mantenimiento	17
Solución de problemas	18

Información Importante de Seguridad

Lea todas las instrucciones detenidamente antes de usar este aparato. Guarde este manual. No lo pierdas.

Su seguridad y la seguridad de los demás son muy importantes.

Hemos proporcionado mucha información importante de seguridad en este manual y en su electrodoméstico. Asegúrese de leer y seguir toda la información de seguridad.



Esta es una señal de advertencia de seguridad.

Este letrero le recuerda el peligro potencial de causar víctimas.

Toda la información de seguridad seguirá las señales de advertencia de seguridad, incluidas las palabras "PELIGRO" o "ADVERTENCIA".

Los significados de estas palabras son los siguientes:



PELIGRO

Siga estrictamente las instrucciones de uso, de lo contrario, puede enfrentar peligro inmediato para la vida o lesiones graves.



ADVERTENCIA

Siga estrictamente las instrucciones de uso, de lo contrario, puede enfrentar peligro para la vida o lesiones graves.

La información de seguridad mencionará los riesgos potenciales, cómo reducir la posibilidad de lesiones y las posibles consecuencias de no seguir las instrucciones.

ADVERTENCIA

Siga estrictamente la información de este manual, de lo contrario, podría provocar un incendio o una explosión, lo que provocaría la pérdida de propiedad, lesiones personales o peligro para la vida.

–No almacene ni use gasolina u otros gases y líquidos inflamables cerca de este equipo u otro equipo.

– **QUÉ HACER SI HUELE A GAS:**

- No encienda ningún equipo.
 - No toque ningún interruptor eléctrico
 - No use el teléfono en su edificio.
 - Use el teléfono de su vecino para llamar a su proveedor de gas de inmediato. Siga las indicaciones del proveedor de gas.
 - Si no puede contactar al proveedor de gas, llame al departamento de bomberos.
- La instalación y el mantenimiento deben ser realizados por instaladores calificados, organizaciones de mantenimiento o proveedores de gas.

Información Importante de Seguridad

⚠️ ADVERTENCIA

Las fugas de gas no se pueden detectar con precisión solo por el olor.
Los proveedores de gas recomiendan que usted use un detector de gas aprobado por UL o CSA.
Póngase en contacto con su proveedor de gas para obtener más información.

⚠️ ADVERTENCIA

Cuando use este aparato para cocinar, no lo deje desatendido.

- **Respete estrictamente esta declaración de advertencia, de lo contrario, podría provocar un incendio o una explosión, lo que provocaría la pérdida de propiedad, lesiones personales o peligro para la vida.**
- **En caso de incendio accidental, manténgase alejado de este equipo y llame al departamento de bomberos de inmediato. No intente extinguir fuegos de petróleo con agua.**

IMPORTANTE

No instale un sistema de ventilación que expulse aire hacia la estufa de gas. Este tipo de sistema de ventilación puede causar problemas de ignición y combustión de la estufa de gas, lo que puede provocar lesiones personales o accidentes.

ADVERTENCIA DE LA PROPUESTA 65 DEL ESTADO DE CALIFORNIA

⚠️ ADVERTENCIA

Este producto contiene uno o más productos químicos que el Estado de California sabe que causan cáncer, defectos de nacimiento u otros daños reproductivos.

Las estufas de gas pueden causar una exposición de bajo nivel a algunas de estas sustancias, incluidos el benceno, el monóxido de carbono, el formaldehído y el hollín, que se producen principalmente por la combustión incompleta de gas natural o combustible de propano.

Abrir ventanas o usar ventiladores o campanas de ventilación puede minimizar la exposición a tales sustancias.

ESTADO DE MASSACHUSETTS

En el estado de Massachusetts, se aplican las siguientes instrucciones de instalación:

- Las instalaciones y reparaciones deben ser realizadas por un contratista, plomero o instalador de gas calificado o con licencia calificado por el Estado de Massachusetts.
- Si usa una válvula de bola, debe ser del tipo de mango en T.
- Un conector de gas flexible, cuando se usa, no debe exceder 3 pies.

Información Importante de Seguridad

SEGURIDAD GENERAL

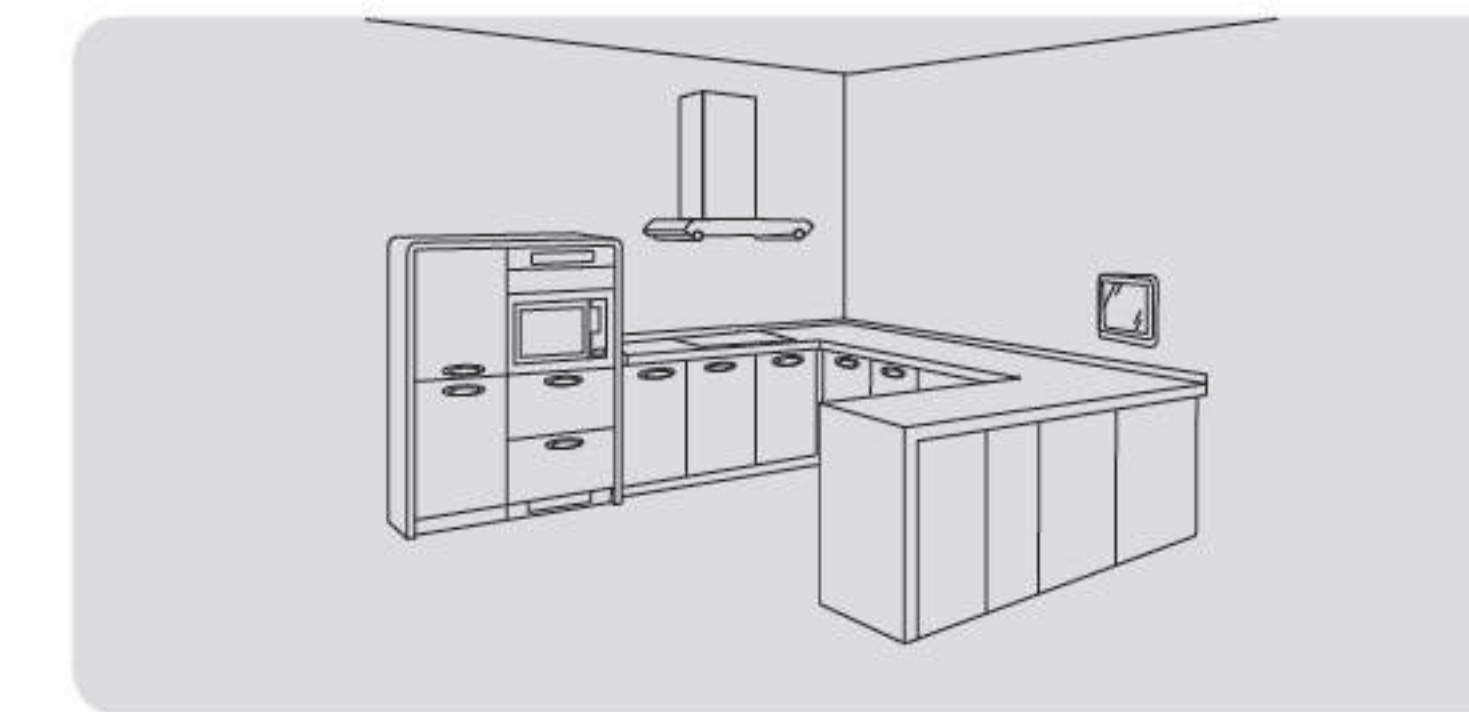

La instalación debe cumplir con los códigos locales o, en ausencia de códigos locales, con el Código Nacional de Gas Combustible, ANSI Z223.1/NFPA 54 o, en Canadá, el Código de Instalación de Gas Natural y Propano, CSA B149.1. Esta estufa de gas solo se puede usar en una cocina doméstica.



Solo utilice un técnico autorizado con licencia recomendado por Fotile para instalar esta estufa o realizar cualquier extracción, desmontaje o reparación de su Estufa Fotile.

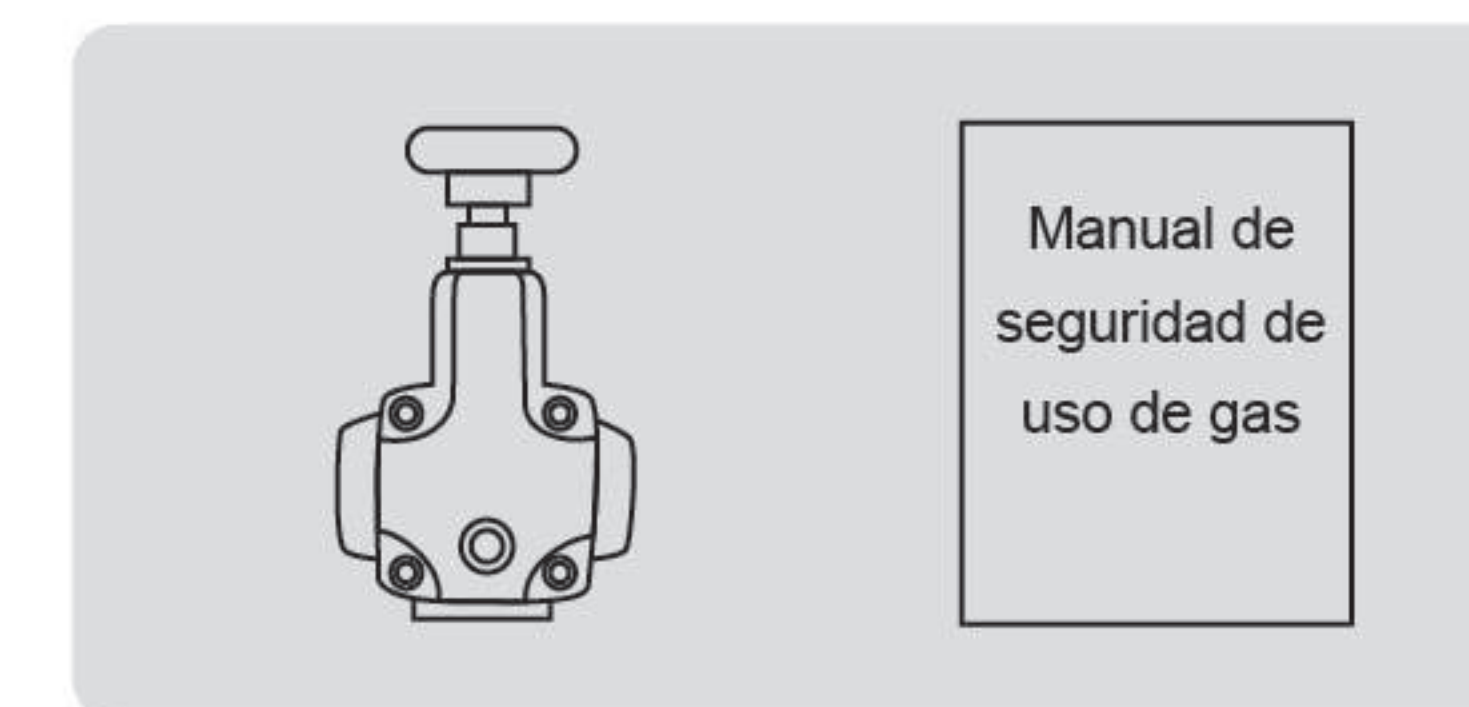

Algunos proveedores de gas proporcionan el "Manual de seguridad de uso de gas". Debe solicitarle a la agencia de operación de gas el "Manual de seguridad de uso de gas" y cumplirlo.

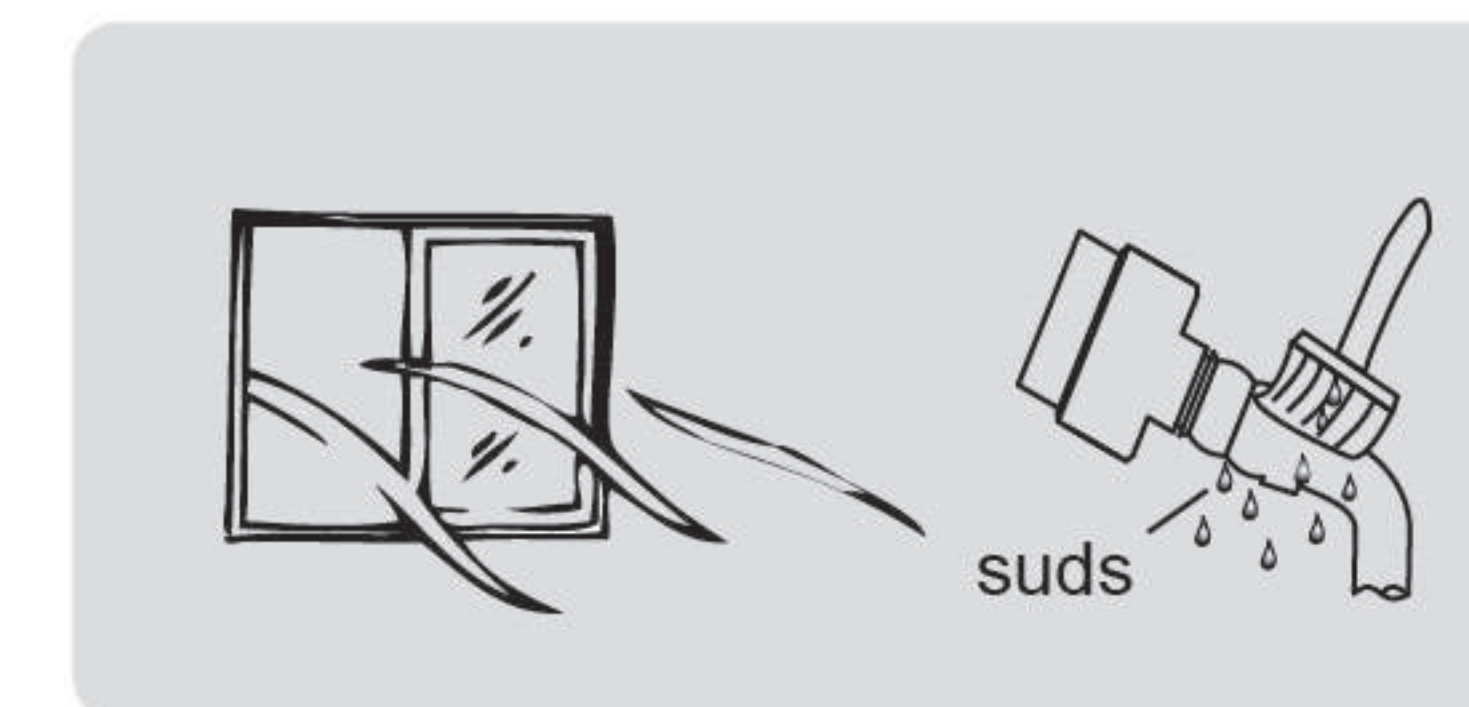

Para evitar la asfixia durante la instalación o durante el uso, compruebe que no huele a gas. Si huele a gas, ventile el área antes de intentar encender nuevamente la estufa.

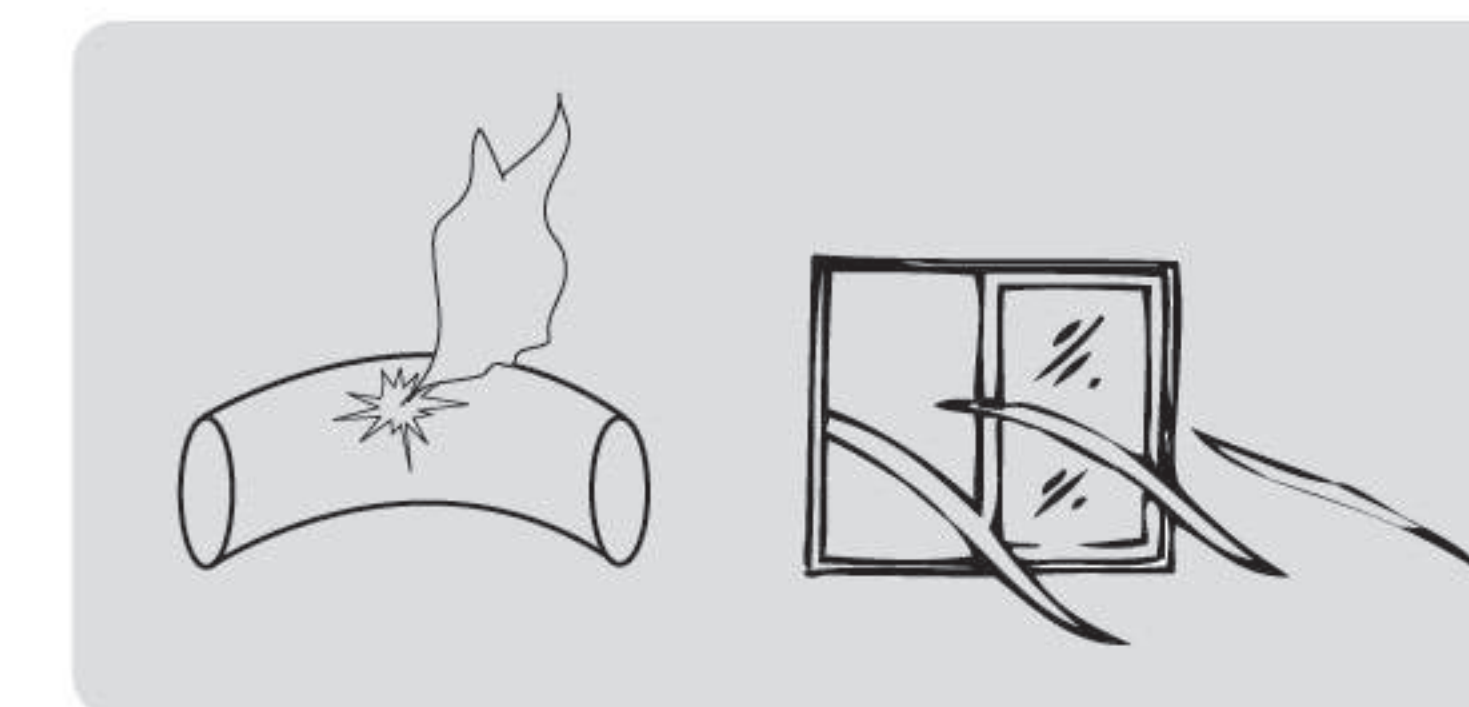

Si hay una fuga de gas y huele a gas, asegúrese de que la estufa esté apagada y abra una ventana para ventilar. Inmediatamente salga de su casa y use su teléfono celular para llamar al Centro de Servicio Fotile para su reparación. NO intente encender la estufa, encienda las luces de la cocina o use un teléfono de línea fija. Salga de su casa y llame al Servicio Fotile o al Servicio Público de Gas para solicitar servicio.



No opere la estufa cerca de una ventana abierta si hace viento afuera. El viento puede apagar la llama y provocar fugas de gas o mal funcionamiento.



No opere la estufa cerca de una ventana abierta si hace viento afuera. El viento puede apagar la llama y provocar fugas de gas o mal funcionamiento.



Periódicamente reemplace la manguera de goma de gas resistente a la grasa para su estufa cada 1.5 años para garantizar un funcionamiento seguro de su estufa.

Información Importante de Seguridad

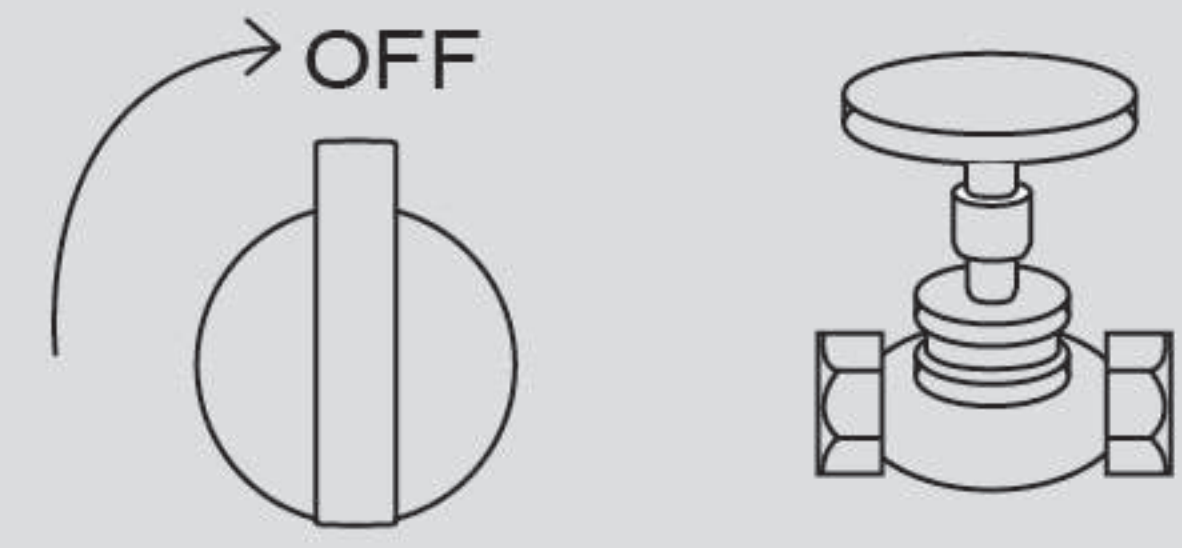

Nunca opere su estufa cuando esté durmiendo o cuando salga de la casa. Nunca debe dejar desatendida una estufa de gas que esté trabajando. Si se va a la cama o sale de su casa, asegúrese de apagarla.



Mantenga alejado los envases de plástico de niños pequeños para evitar asfixia.



No modifique este dispositivo.

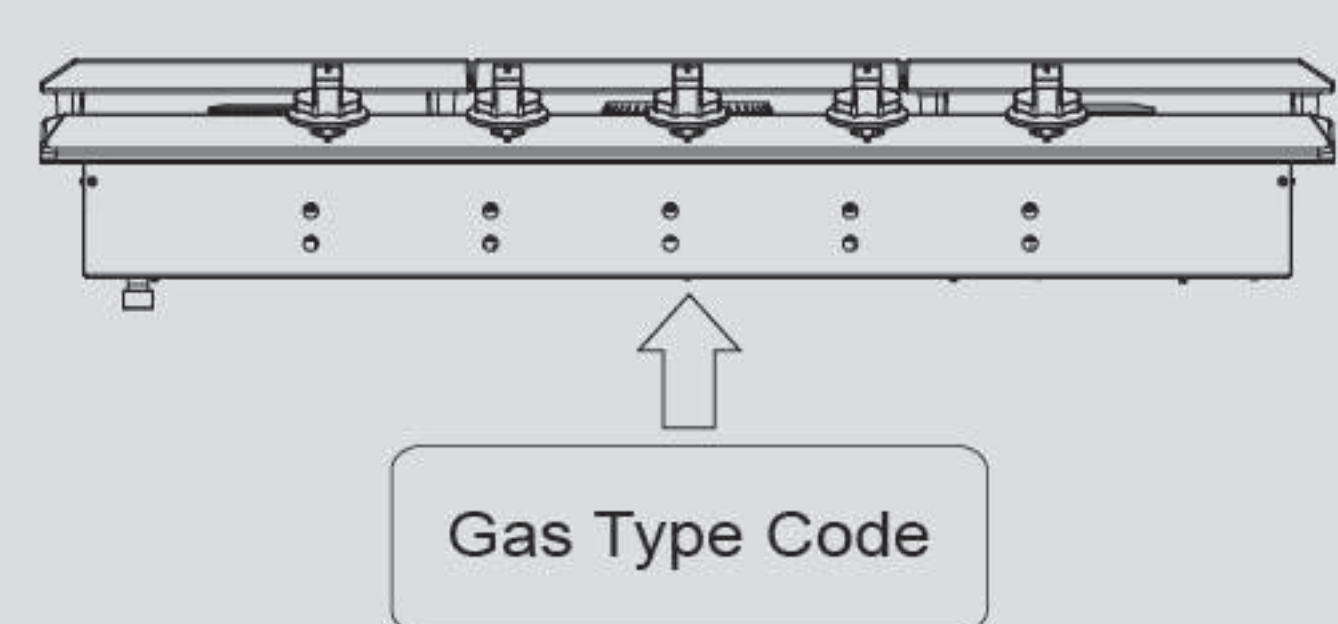

Utilice la estufa Fotile únicamente con gas natural o gas licuado de petróleo. Esta estufa no puede utilizarse con otros tipos de gas.



Use esta estufa solo para cocinar alimentos. No intente usarla para otros fines, como secar la ropa o como calentador.



No intente usar la estufa cuando no hay sartén en la estufa o no hay comida en la sartén, ya que esto puede dañar su estufa y su sartén.



Para evitar quemarse, no toque la estufa ni sus quemadores inmediatamente después de usarla.



No coloque ningún material inflamable cerca de la estufa de gas, o en las áreas de los gabinetes arriba de la estufa.

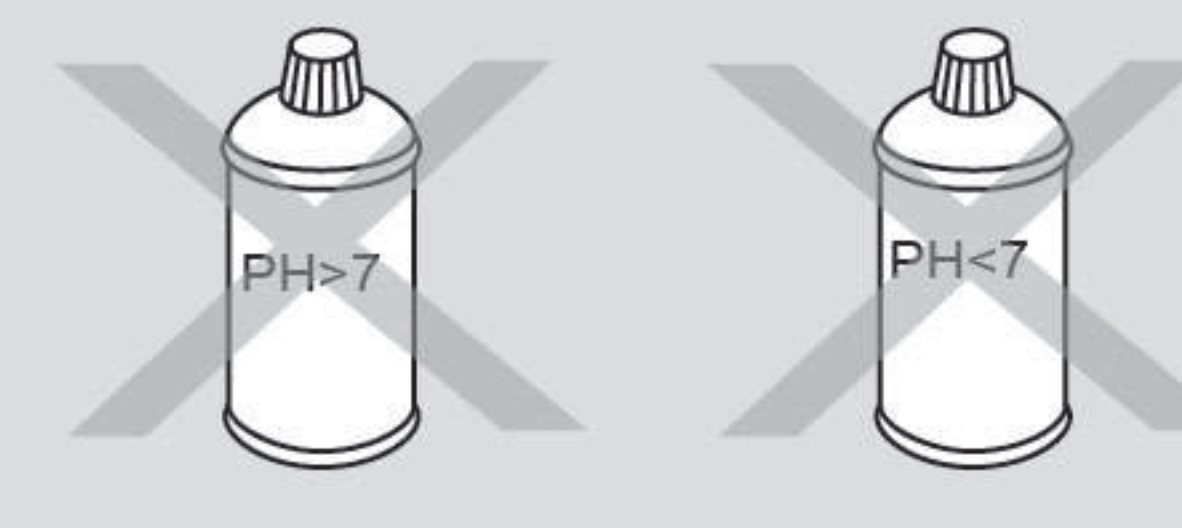

No coloque ninguna sustancia ácida o alcalina sobre la estufa (vinagre, jugo de limón, etc.).

Información Importante de Seguridad



No coloque nada sobre la estufa de gas entre la olla y las rejillas de la estufa; de lo contrario, la estufa de gas podría dañarse.



No coloque un wok directamente sobre el quemador. Utilice rejillas del Wok para cocinar.



Ubique las ollas en el centro de la parrilla de cocción, ya que las ollas o sartenes desiguales pueden dañar la estufa y causar posibles lesiones.



Utilice solo el soporte de wok proporcionado o recomendado por el fabricante del aparato.



No rocíe latas de aerosol, materiales de limpieza o materiales peligrosos cerca de la estufa, ya que puede producirse un incendio o una explosión.













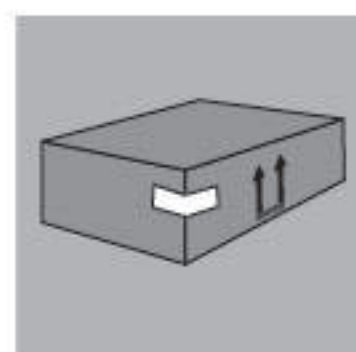

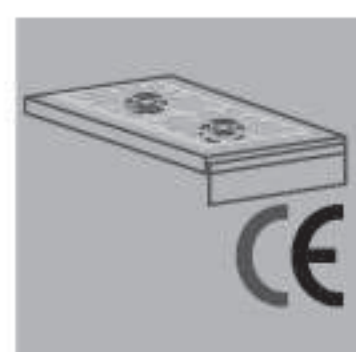
Por favor coloque los utensilios de cocina correctamente, la parte inferior de la olla no debe exceder el soporte (incluidos los lados frontal y posterior)



No utilice la plancha en esta encimera de gas, ya que puede provocar que el panel de cristal se sobrecaliente y se rompa, causando posibles lesiones.

SEGURIDAD GENERAL

-  Este aparato no se puede conectar a ningún tipo de sistema de escape de combustión. Debe instalarse de acuerdo con las instrucciones de instalación locales y del fabricante. Se debe prestar especial atención al cumplimiento de los requisitos para una ventilación adecuada.
-  Antes de la instalación, asegúrese de que el tipo de suministro de gas local sea el adecuado para la estufa. Esta estufa es compatible con gas natural y gas licuado de petróleo. Consulte a su proveedor local de gas para garantizar la compatibilidad.
-  No utilice este equipo como un aparato de calefacción. Porque esto puede causar envenenamiento por monóxido de carbono y dañar la estufa de gas por sobrecalentamiento.
-  Deseche todos los materiales de embalaje en un contenedor de basura designada apropiada o guárdelos en un lugar seguro fuera del alcance de los niños.
-  Nunca bloquee las aberturas para ventilación y dispersión de calor.
-  La placa de identificación del producto que contiene datos técnicos, número de serie y otra información importante del producto, nunca la quite desde la estufa. Esta es información importante para un técnico de mantenimiento sobre la estufa.
-  (Peligro de superficie caliente) Nunca toque la superficie de la estufa ni ninguno de sus componentes durante o inmediatamente después del uso, ya que pueden calentarse mucho.
-  (Peligro de incendio) Nunca deje la estufa de gas desatendida cuando esté en uso. Quemar alimentos puede provocar un incendio y causar lesiones personales.
-  No rocíe aerosoles cerca de la estufa cuando esté en uso. Porque esto puede causar incendios y lesiones personales.
-  (Peligro de explosión) No utilice la estufa cerca de materiales inflamables. No almacene ningún material inflamable cerca de la estufa. De lo contrario, puede causar lesiones personales.
-  Este dispositivo es solo para adultos. Mantenga una distancia segura de los niños.
-  Siempre verifique que las perillas de control estén apagadas después de cada uso.
-  El fabricante no será responsable de las lesiones o daños causados por el incumplimiento de las normas anteriores o la manipulación o modificación de la estufa de gas con piezas no originales.

■ Apariencia y estructura

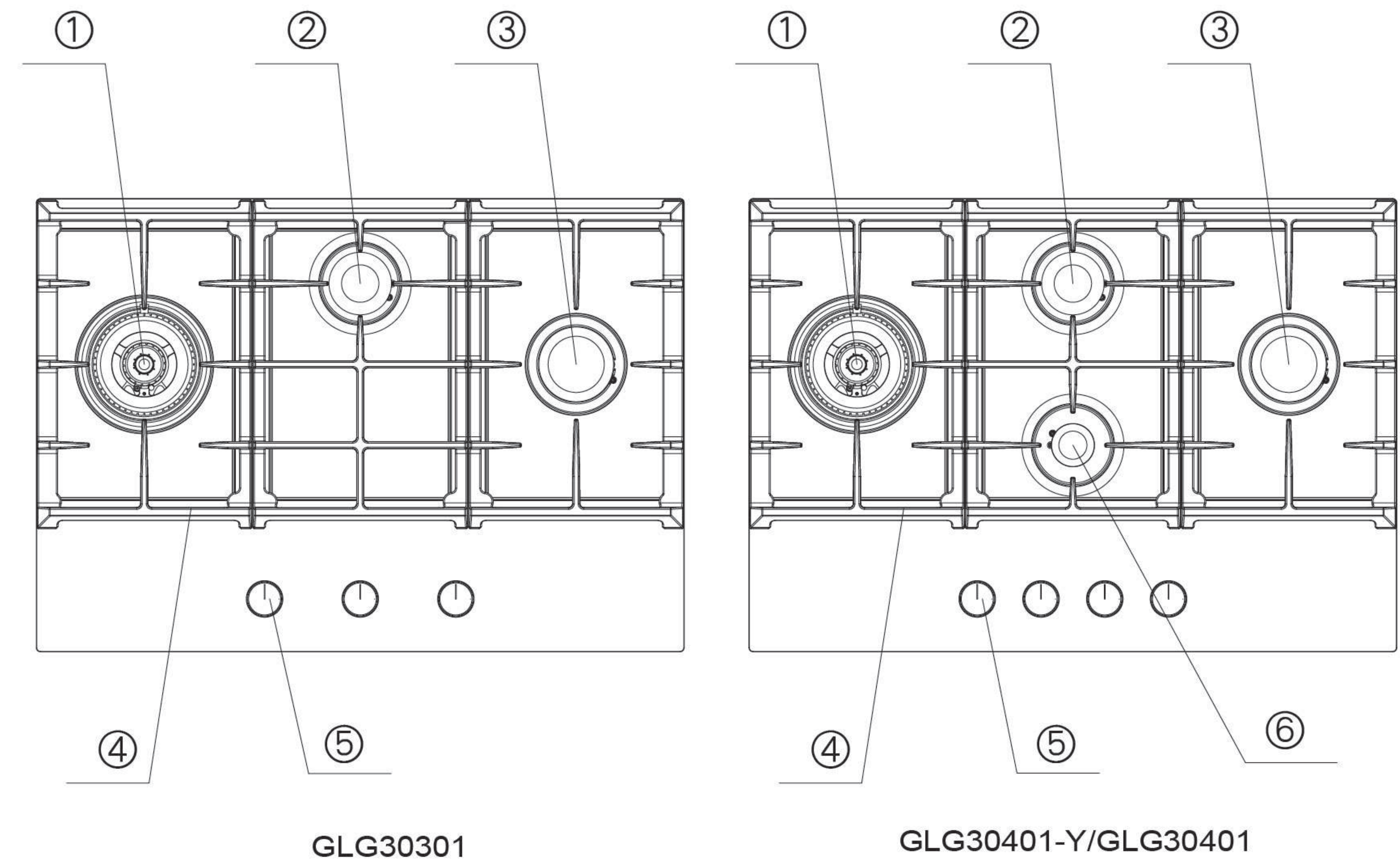

- ① Izquierda: 18000BTU, Hornilla de tres anillos multifunción
- ② Centro Posterior/Centro : 5800BTU, Hornilla de velocidad media
- ③ Derecha: 13200BTU, Hornilla de velocidad alta
- ④ Rejillas integradas de cocción
- ⑤ Pomos
- ⑥ Frente central: 3000BTU, Hornilla auxiliar

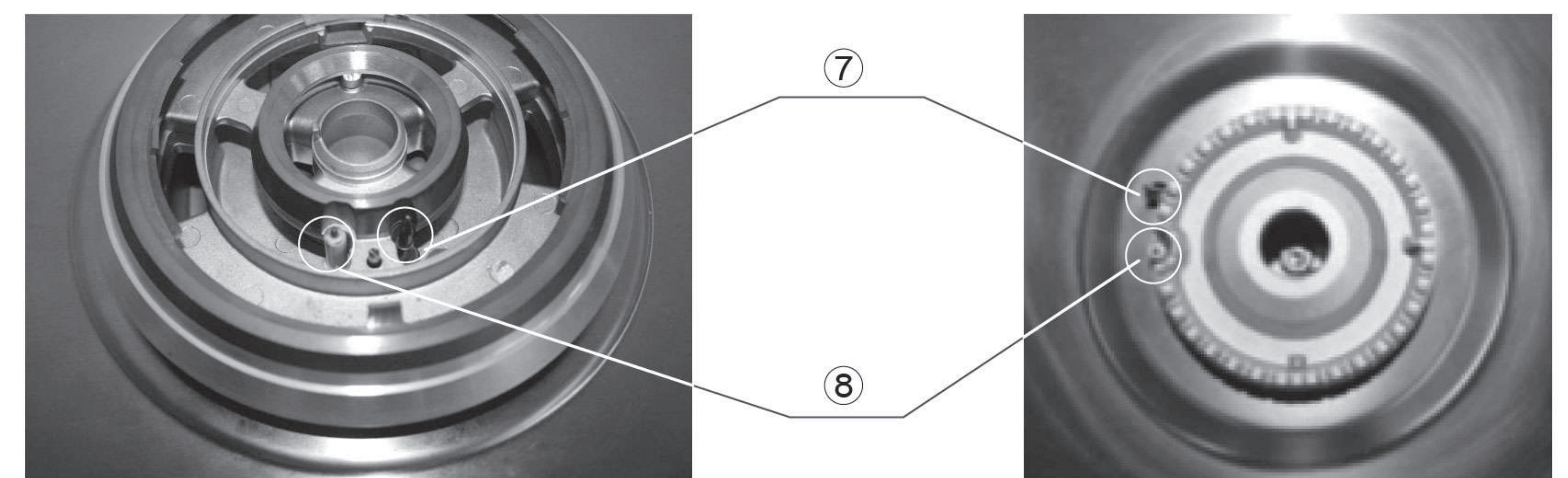

Hornilla de tres anillos multifunción

Otros quemadores

⑦ Par termoelectrico

⑧ Dispositivo de encendido

■ Lista de empaque

GLG30301

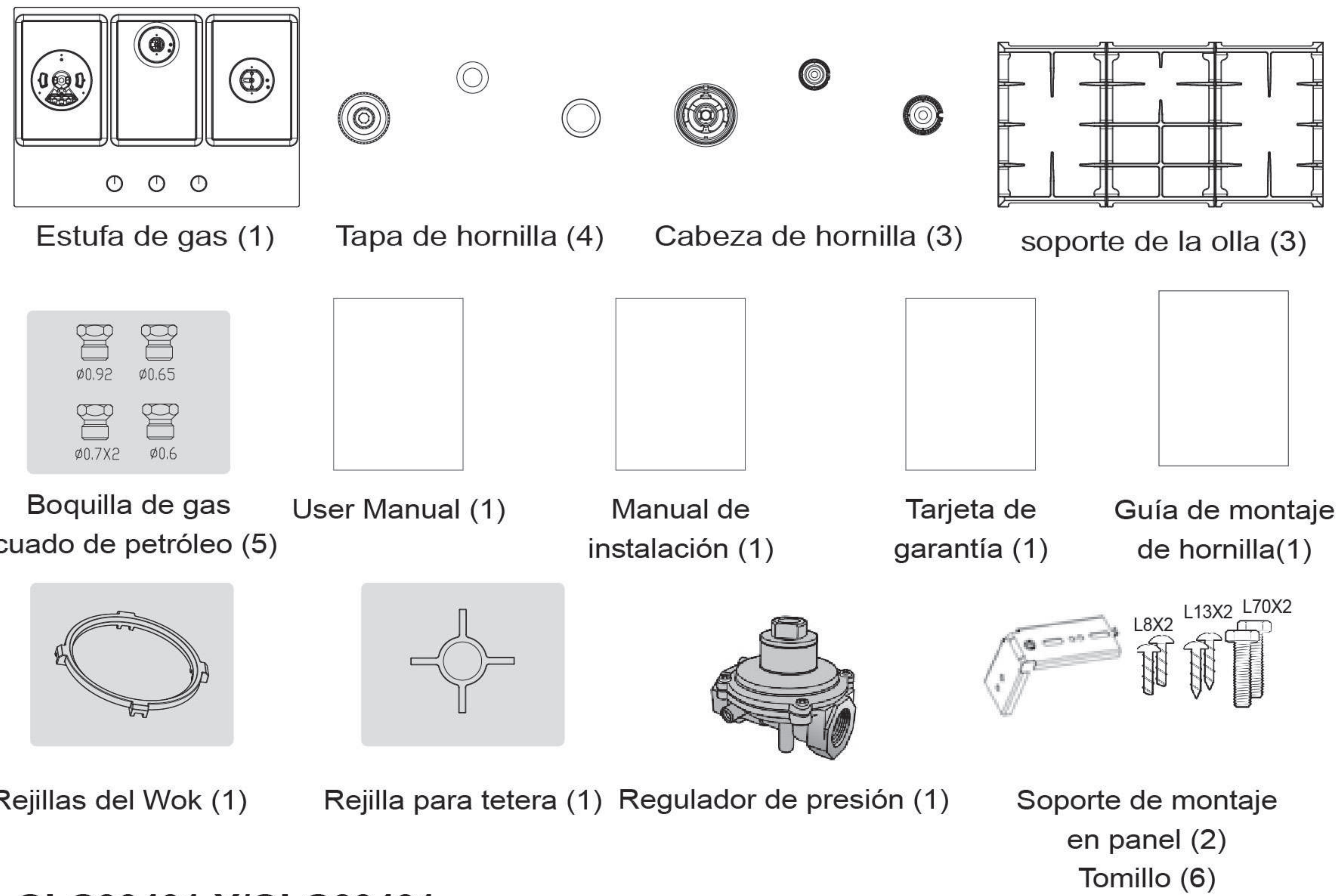

GLG30401-Y/GLG30401

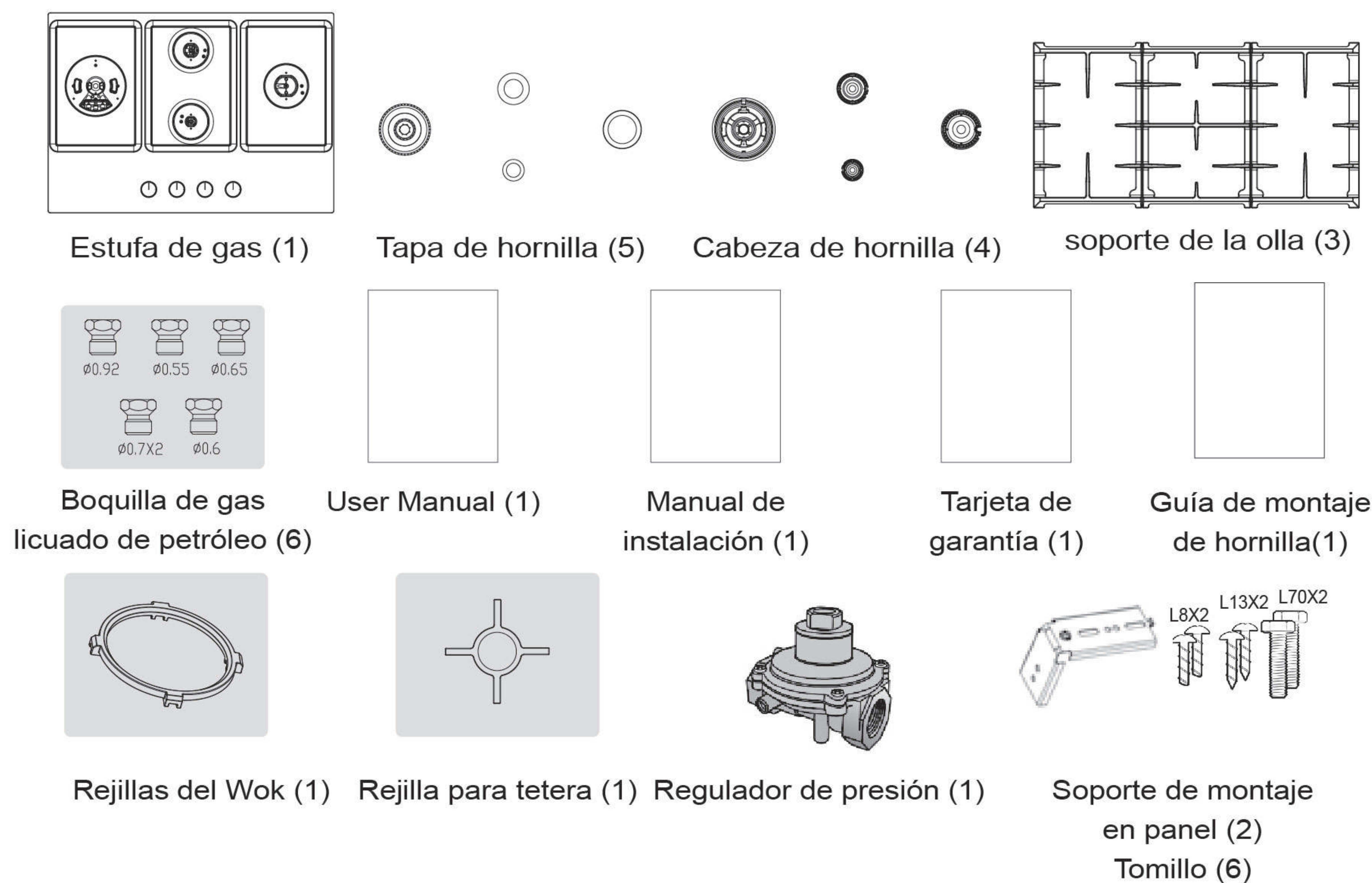

■ Guía de montaje de hornilla

Nota: En este documento, tomamos la imagen del modelo GLG30401-Y/GLG30401 como ejemplo. Comparado con él, el modelo GLG30301 no tiene quemador rápido y su mando de control, y la Rejilla Central es ligeramente diferente.

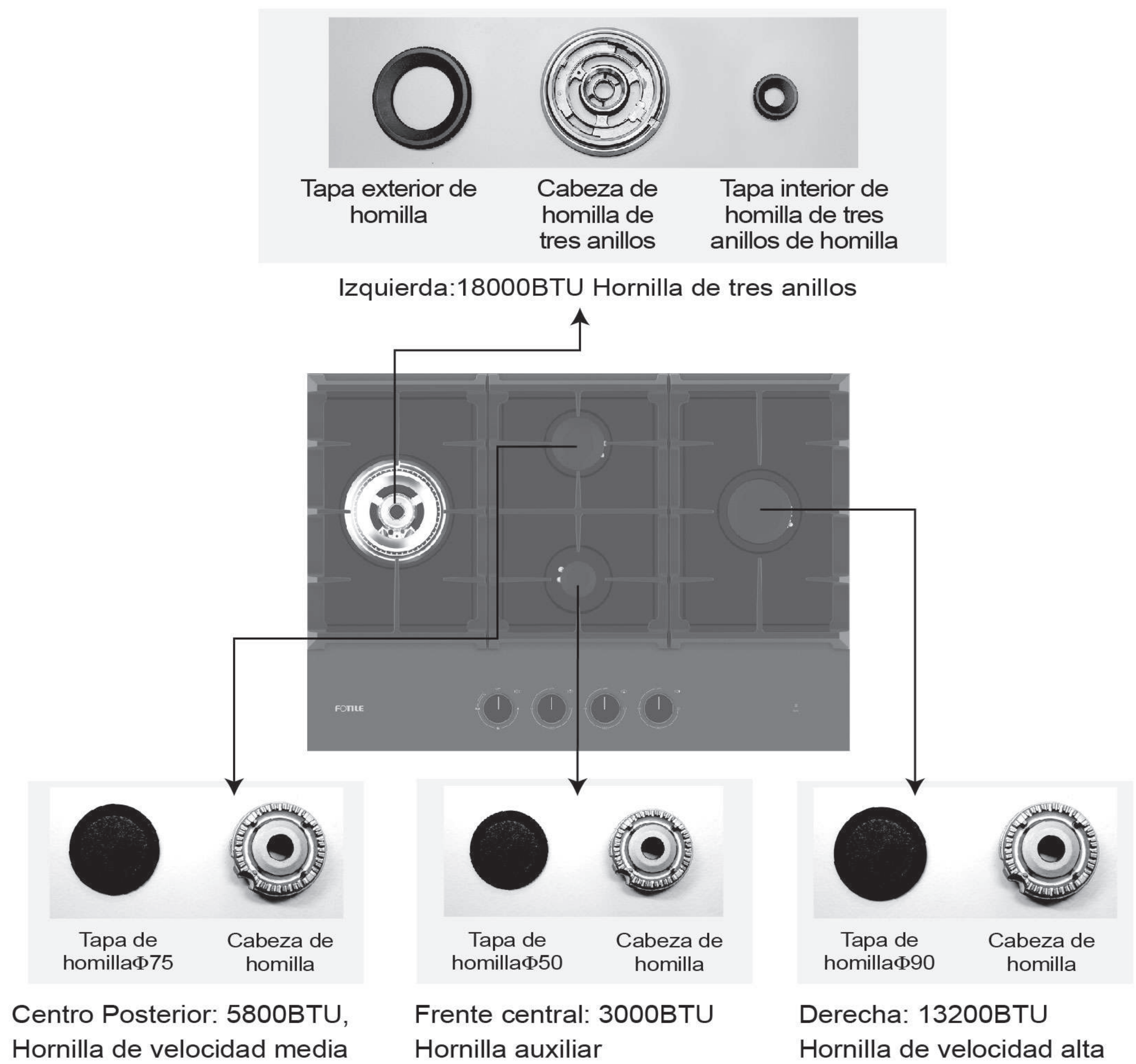

Guía de montaje de la cabeza de hornilla de tres anillos

1. Sostenga la cabeza de hornilla de tres anillos con el lado plateado hacia abajo y luego encuentre el orificio "A"

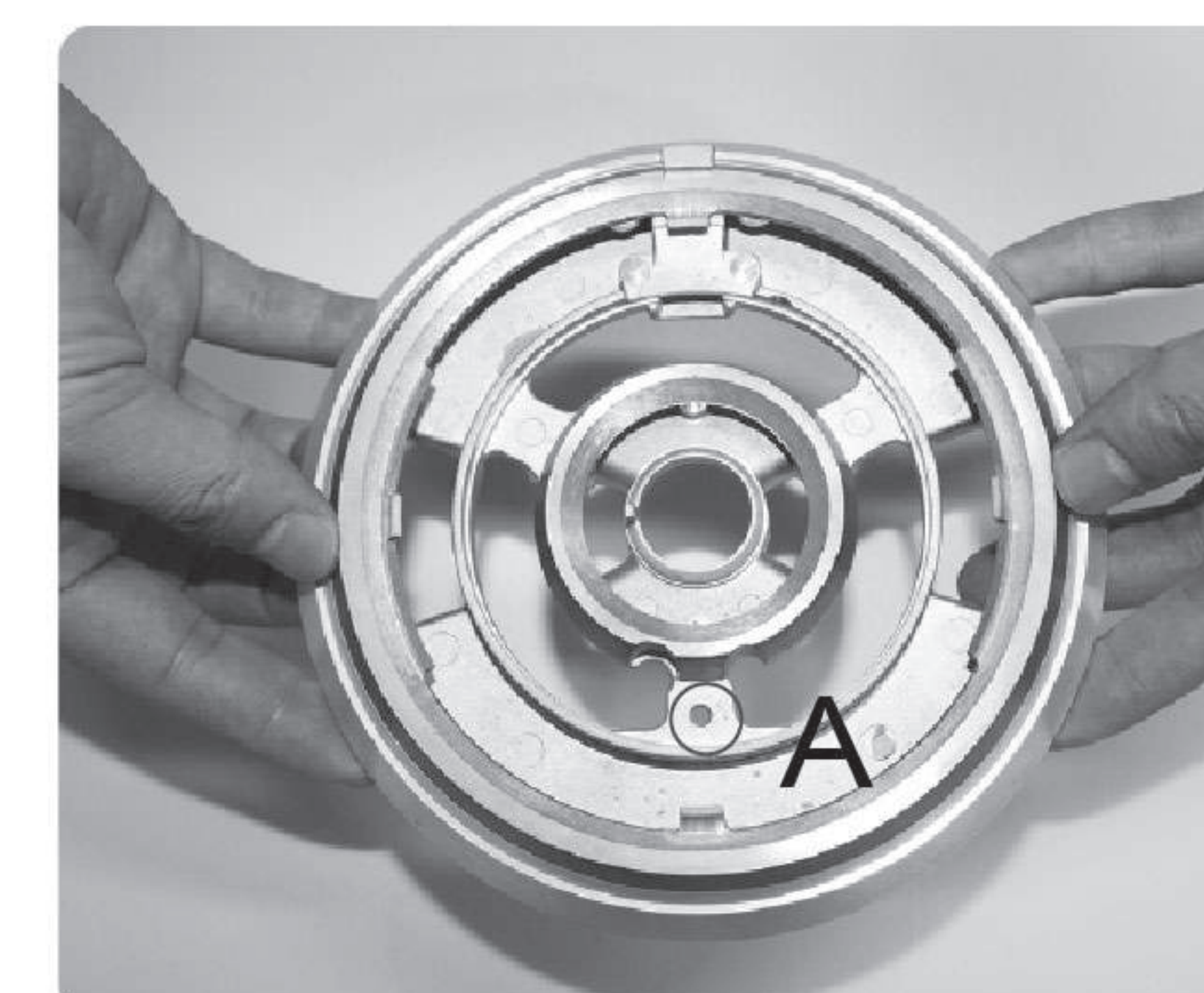

Lista de empaque

- Deje que el orificio "A" este alineado con la aguja "B", luego coloque la cabeza de hornilla de tres anillos en la estufa y asegurese de que este firmemente asentado.



- Coloque la tapa exterior de hornilla en la cabeza de hornilla de tres anillos y gírela suavemente después de colocarla para asegurarse de que la tapa exterior de hornilla este en su lugar (la tapa exterior de hornilla se puede girar en cualquier posición).



- Coloque la tapa interior de hornilla en la cabeza de hornilla de tres anillos, asegurándose de que las muescas estén alineadas. Asegurese de que la tapa interior de hornilla este en su lugar.



- Verifique que la cabeza de hornilla de tres anillos / tapa de hornilla este en su lugar. Si la cabeza de hornilla / tapa de la hornilla es desigual o inestable, debe retirar y reinstalar.

Lista de empaque

Guía de montaje de otras hornillas

- Identifique la hornilla de velocidad alta / de velocidad media / auxiliar y la tapa de hornilla por tamaño 13200BTU > 5800BTU > 3000BTU
- Saque la cabeza de hornilla y encuentre la muesca "C" para que quede del mismo lado que la aguja de encendido "D".

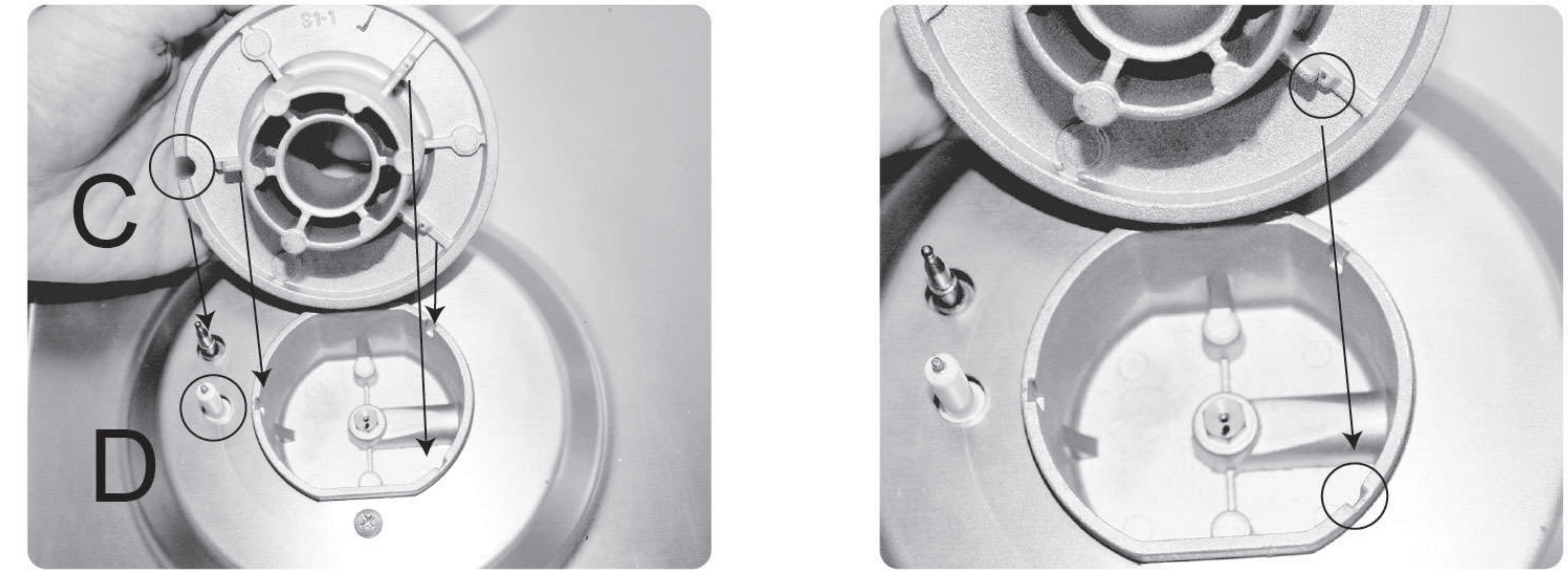

- Coloque la tapa de hornilla en la cabeza de hornilla y gírela suavemente para asegurarse de que la tapa de hornilla este en su lugar.

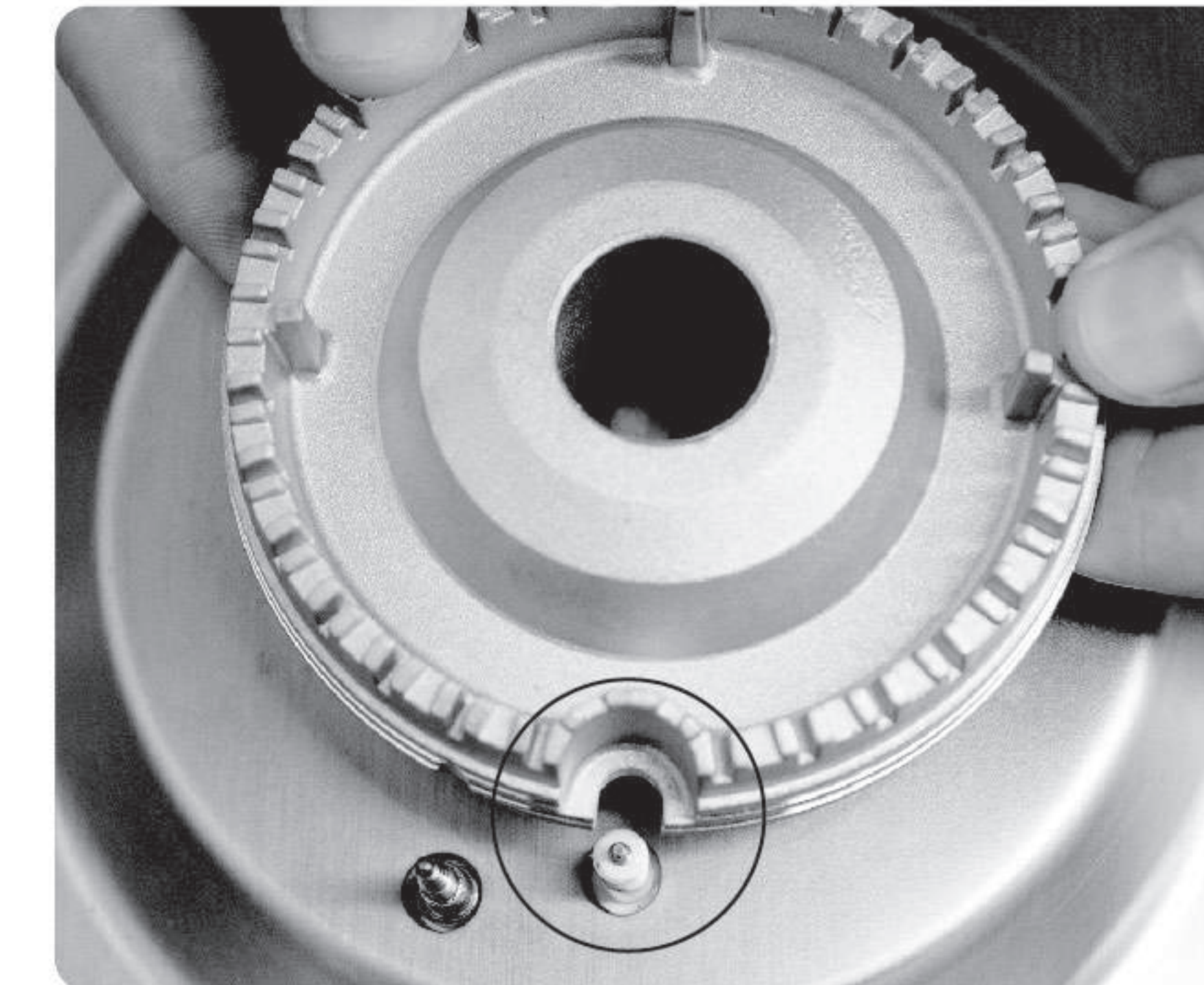

- Verifique que la cabeza de hornilla / tapa de hornilla este en su lugar.



- Verifique que la cabeza de hornilla de tres anillos / tapa de hornilla este en su lugar. Si la cabeza de hornilla / tapa de la hornilla es desigual o inestable, debe retirar y reinstalar.

■ Instalación de rejillas

⚠ WARNING No intente retirar la rejilla hasta que las rejillas de cocción y la superficie de cocción se hayan enfriado por completo.

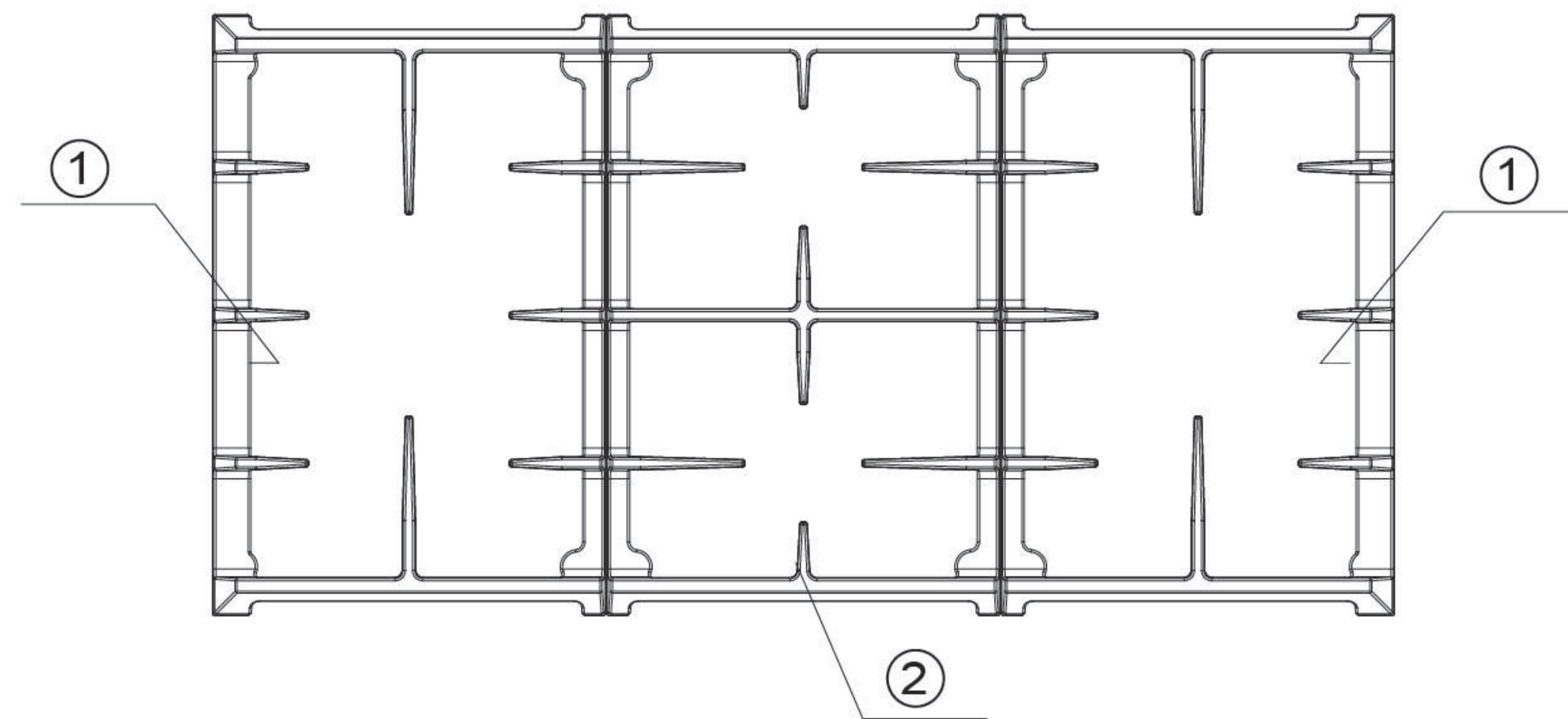

① Soporte de olla izquierda / derecha (igual, se puede cambiar) ② Soporte central

Hay tres soportes de la olla: izquierda / centro / derecha. Para una mejor estabilidad, asegúrese de que los tres soportes de la olla estén colocados en la posición correcta.

Siga los pasos a continuación para instalar el soporte de la olla:

1. Saque 3 soportes de olla y encuentre el soporte central. (Los soportes izquierdo y derecho son iguales y se pueden cambiar)
2. Baje suavemente el soporte de la olla central para que las patas de soporte de olla central se coloquen en el saliente del panel.
3. Saque uno de los otros dos soportes de la olla y alinee el lado más grueso con el exterior de la estufa.
4. Baje suavemente para que las patas del soporte de la olla se coloquen en el saliente del panel.
5. Haga lo mismo para el soporte de la olla.

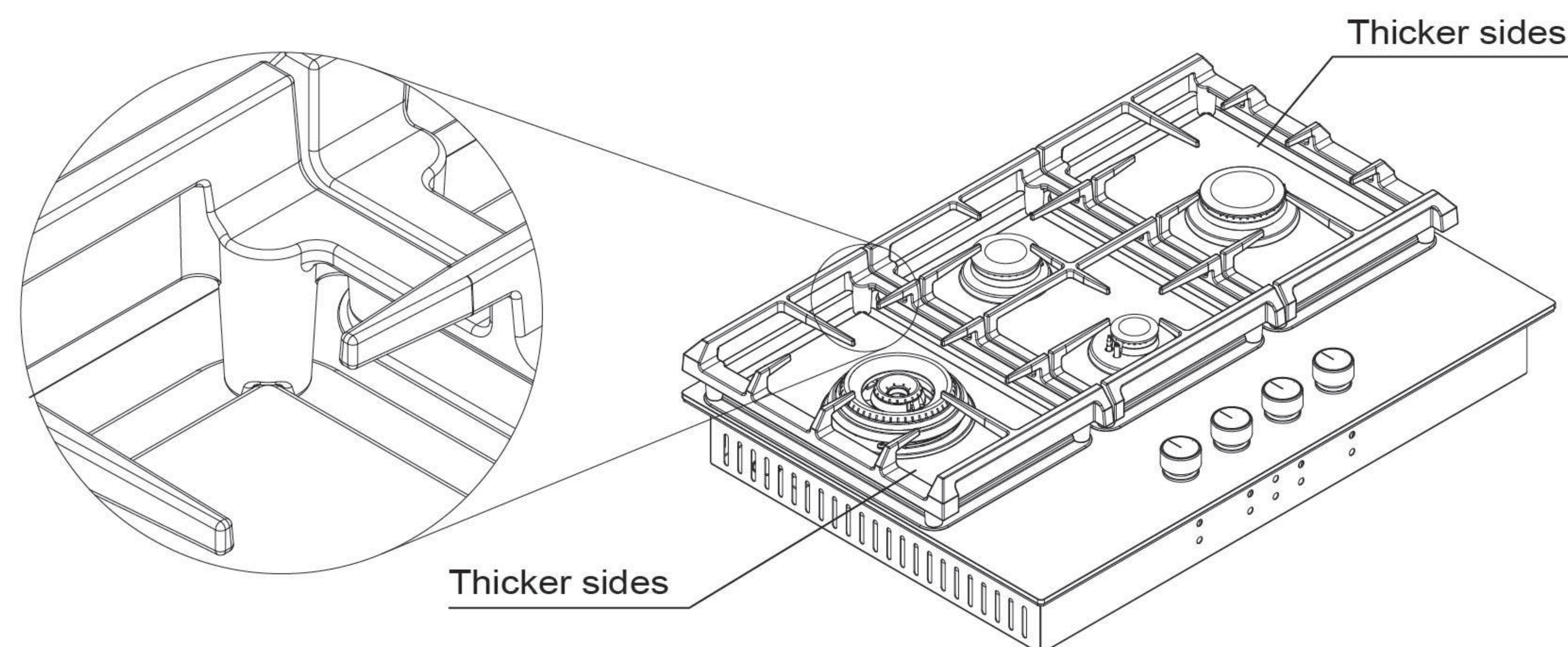

■ Rejilla para wok y rejilla para tetera

Los woks se utilizan a menudo para saltear y freír en sartén. Para usar un Wok, necesita colocar la rejilla para Wok para que su Wok se asiente en el quemador de forma correcta y segura. La rejilla para tetera se usa normalmente para sartenes pequeñas de menos de 6 pulgadas.

1. La rejilla para wok y la rejilla para tetera sólo se pueden colocar en la rejilla de cocción versátil del quemador Tri-Ring, o en la rejilla de cocción del quemador rápido.
2. No utilice la rejilla para wok y la rejilla para tetera en el mismo quemador.

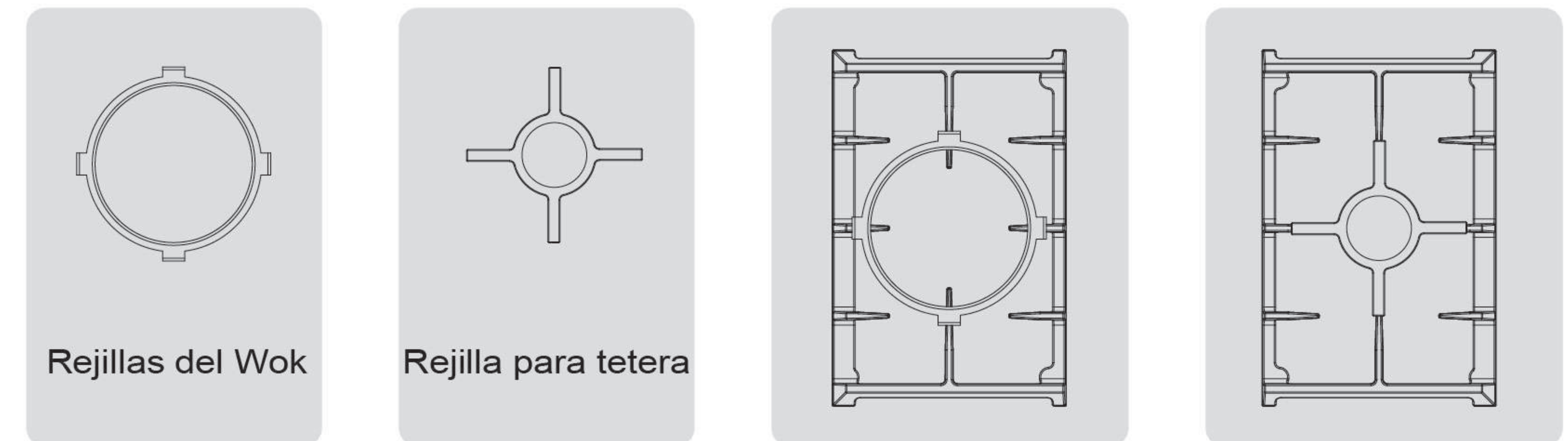

■ Encendido rápido

Use la perilla para controlar el quemador. Esta estufa está equipada con un dispositivo de encendido electrónico, simplemente presione la perilla hasta el final y gírela en sentido antihorario hasta HI hasta que el quemador se encienda y suelte. Si no se enciende dentro de los primeros 15 segundos, gire la perilla hacia OFF y espere 60 segundos antes de intentar encenderlo nuevamente. Esta estufa tiene un dispositivo de encendido rápido. Cuando se suelta la perilla, la válvula solenoide no cortará la energía inmediatamente. Todavía mantendrá una corriente continua para proporcionar energía a la aguja de encendido. Por lo tanto, el encendedor continuará manteniendo el estado de ignición durante 1 a 3 segundos, lo que mejora la tasa de éxito del encendido.

■ En caso de una falla de energía

En caso de corte de energía, los quemadores de superficie se pueden encender manualmente. Usando extrema precaución, sostenga un fósforo encendido cerca de los puertos debajo de la tapa del quemador de superficie, luego presione la perilla y gírela lentamente en sentido antihorario. Una vez encendidos, los quemadores de superficie seguirán funcionando normalmente.

■ Dispositivo de falla de llama

Si la llama se apaga accidentalmente, el dispositivo de seguridad cortará automáticamente el canal de gas después de unos 60 segundos, incluso si la perilla del quemador todavía está encendida, cortará automáticamente el suministro de gas a la estufa. Si esto sucede, gire la perilla del quemador a la posición OFF y espere al menos 60 segundos antes de intentar volver a encender el quemador.

Utensilios de cocina elegidos

Para garantizar los mejores resultados de cocción, elija la olla adecuada:

1. Asegúrese de que el diámetro de la olla utilizada sea mayor o igual que el diámetro de cocción, puede consultar la siguiente tabla;
2. Evite la fricción de la superficie, use una olla limpia con un fondo liso;
3. El Wok puede utilizarse en el Hornilla de tres anillos multifunción o en el Hornilla de velocidad alta. Antes de utilizar el wok, coloque la rejilla del wok sobre la rejilla de cocción del quemador.
4. Elija el material correcto para la olla y asegúrese de que la olla pueda usarse en la estufa de gas.

Quemador correspondiente	Tamaño más pequeño	Tamaño más grande
Hornilla de tres anillos multifunción	6in(152mm)	12in(305mm)
Hornilla de velocidad media	4in(102mm)	8in(203mm)
Hornilla auxiliar	4in(102mm)	6in(152mm)
Hornilla de velocidad alta	6in(152mm)	10in(254mm)

Asegúrese siempre de que las manijas de su olla estén orientadas hacia usted o hacia los lados cuando use la estufa. Asegúrese de no tener una manija sobre una hornilla caliente. Esto minimizará la posibilidad de accidentes o lesiones personales.

Control de la perilla

GLG30301

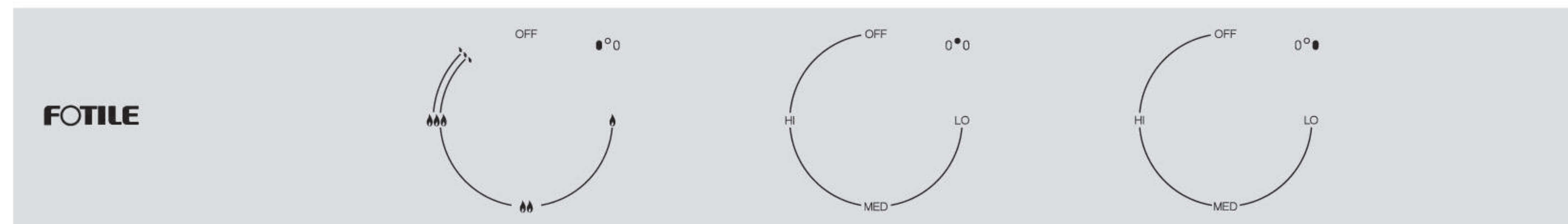

GLG30401-Y/GLG30401

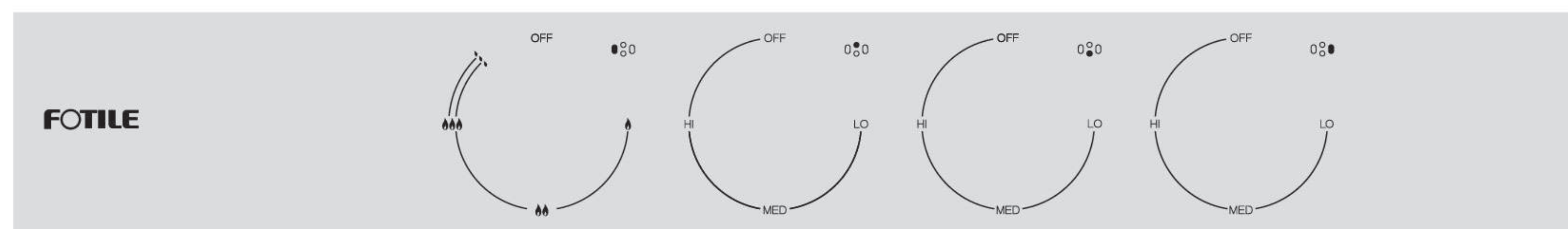

Gire las perillas de control en sentido antihorario para ajustar el nivel de llama. 90 ° para llama alta, 180 ° para llama media y 270 ° para llama baja.

El Hornilla de tres anillos tiene tres anillos de fuego tras el encendido, y el anillo exterior y el interior se controlan por separado. Cuando se gira el mando entre y se puede ajustar simultáneamente el tamaño del fuego de los tres anillos; cuando se gira el mando entre y se puede ajustar el tamaño del fuego del anillo exterior y el fuego del anillo interior permanece invariable; cuando se gira el mando entre y la llama no aparece en el anillo exterior y se puede ajustar el tamaño del fuego del anillo interior.

Quemador	Propósito	Características	Tipo de comida
Hornilla de velocidad alta	Calentamiento rápido Cocina de uso general	Buena fuente de calor medio a alto, quemadores de uso múltiple	Todo tipo de comida
Hornilla de tres anillos multifunción	Hervir, saltear, dorar, freír, hervir con agua, hervir a fuego lento.	Quemador de tres anillos multifunción, de 18,000BTU a 2,500BTU, cobertura total desde fuego grande hasta fuego pequeño	Salteados, Carnes, Verduras, Huevos, Panqueques, Crepes, Sopas, Salsas
	Wok	Calentamiento rápido	Salteados, Fritos
Hornilla auxiliar	A fuego lento, mantener caliente y calentar	Alimentos que requieren poco calor durante mucho tiempo.	Salsas, mantequilla de chocolate, guisos.
Hornilla de velocidad media	Cocina general	Calor bajo / medio a fuego lento	Cocina de uso general

Advertencia: el tamaño de la llama del quemador debe ajustarse para que no se extienda más allá del borde del utensilio de cocina. Se basa en consideraciones de seguridad.

Uso de la función de conexión a la campana

Nota: El panel con el logotipo Sync indica que esta cocina tiene una función de conexión a la campana y puede conectarse a un modelo específico de campana que también tenga esta función para conseguir el control de encendido/apagado de la campana.

Utilice los siguientes métodos:

1. emparejamiento a la campana: método de emparejamiento consulte el manual del modelo específico de campana.
2. Acerca de la función de control:
 - (1) Cuando se enciende cualquier botón de la cocina, la campana en el estado en línea se encenderá automáticamente;
 - (2) Cuando todos los mandos de cocina están apagados, la campana en línea se apagará automáticamente.

NOTA: Este equipo ha sido probado y cumple con los límites establecidos para los dispositivos digitales de Clase B, de acuerdo con la Parte 15 de las normas de la FCC, que están diseñados para proporcionar una protección razonable contra interferencias perjudiciales en instalaciones residenciales. Este equipo genera, utiliza y puede radiar energía de radiofrecuencia y, si no se instala y utiliza de acuerdo con las instrucciones, puede causar interferencias perjudiciales en las comunicaciones por radio. No obstante, no se garantiza que no se produzcan interferencias en una instalación concreta. Si este equipo causa interferencias perjudiciales en la recepción de radio o televisión, lo que puede determinarse apagando y encendiendo el equipo, se recomienda al usuario que intente corregir las interferencias mediante una o varias de las siguientes medidas:

Cambie la orientación o la ubicación de la antena receptora.

Lista de empaque

Aumente la separación entre el equipo y el receptor.
 Conecte el equipo a una toma de corriente de un circuito distinto al que está conectado el receptor.
 Consulte al distribuidor o a un técnico de radio/TV experimentado para obtener ayuda.

Este dispositivo cumple las normas RSS exentas de licencia de Industry Canada.
 Su funcionamiento está sujeto a las dos condiciones siguientes: (1) Este dispositivo no puede causar interferencias, y (2) Este dispositivo debe aceptar cualquier interferencia, incluidas las interferencias que puedan causar un funcionamiento no deseado del dispositivo.

El dispositivo ha sido evaluado para cumplir los requisitos generales de exposición a RF. El dispositivo puede utilizarse en condiciones de exposición portátil sin restricciones.

Conversión de fuentes de gas GLP

Todas las estufas de gas FOTILE se fabrican y envían para usarse con gas natural.
 Si necesita usar gas licuado de petróleo, por favor, cambie de acuerdo con el contenido relevante de las instrucciones de instalación antes de usar.

Limpieza y Mantenimiento

⚠ ADVERTENCIA

ADVERTENCIA: Antes de limpiar y mantener la estufa, cierre la válvula de aire principal y espere a que se enfríe por completo.

1. Antes de limpiar, retire los soportes de la olla y las tapas de llama.
2. Use frecuentemente agua tibia y detergente neutro para limpiar la estufa.
3. No use limpiadores granulares, cuchillos, bolas de limpieza y otros objetos afilados para limpiar las manchas persistentes residuales en el quemador, el soporte de la olla, las rejillas del wok, el panel; de lo contrario, el producto funcionará mal o se desgastará la superficie de la estufa, lo que afectará la vida útil.
4. Use un detergente suave, no corrosivo, neutro para limpiar las partes desmontables del quemador. Seque inmediatamente después de limpiar, de lo contrario es probable que aparezcan manchas blancas. Incluso si aparecen manchas blancas, el quemador puede usarse normalmente.
5. Revise el agujero de fuego en el quemador y límpielo suavemente con una toalla suave o un paño para eliminar todos los depósitos de carbón.
6. Después de limpiar la estufa de gas, séquela lo suficiente antes de instalarla correctamente.
7. No coloque el conjunto del quemador, el soporte de la olla, las rejillas del wok en el lavavajillas, de lo contrario, el producto podría dañarse.
8. Por favor, limpie el derrame inmediatamente después del derrame de la olla.

Solución de problemas

Problema	Causa posible	Solución
Hueles a gas	Fuga de gas	No use la estufa, apague el interruptor de gas, abra las ventanas para ventilación y no toque ningún interruptor de la casa. Salga de la cocina de inmediato y llame a un técnico para que lo reparen
No puede prenderse fuego	El suministro de gas no está correctamente conectado o encendido	Primero cierre la perilla, luego abra la válvula principal
	Se mezcla demasiado aire con la tubería de gas	Encienda el quemador varias veces hasta que el aire se haya apagado por completo
	La tapa de hornilla y la cabeza de hornilla no estén en su lugar	Consulte la guía de instalación rápida para colocar la tapa de hornilla y la cabeza de hornilla en su lugar
	Dispositivo de encendido sucio o mojado	Limpiar con un paño seco
	La válvula de seguridad no está abierta	Presione y gire la perilla hacia el fuego grande, asegúrese de que el quemador esté en llamas y continúe presionando durante 3-4S
	El cabezal del termopar está sucio	Limpiar con un paño seco
	Los quemadores están sucios o la boquilla está bloqueada	Retire el quemador y enjuáguelo con agua limpia y límpielo con un paño seco. Pase una aguja delgada a través del orificio de la boquilla para asegurarse de que el orificio de la boquilla esté desbloqueado
La llama es pequeña	Hay un problema con el dispositivo de encendido	Solicite al personal de mantenimiento profesional para repararlo
	Los quemadores están sucios o la boquilla está bloqueada	Pase una aguja delgada a través del orificio de la boquilla para asegurarse de que el orificio de la boquilla esté desbloqueado
La longitud de la llama es desigual.	Los quemadores están sucios o la boquilla está bloqueada	Retire el quemador y enjuáguelo con agua limpia y límpielo con un paño seco
	La tapa de hornilla y la cabeza de hornilla no estén en su lugar	Consulte la guía de instalación rápida para colocar la tapa de hornilla y la cabeza de hornilla en su lugar
Anomalía de la llama	Después de que la olla se derrame, la sopa se derrame en grandes cantidades y fluye hacia el interior de la cámara de la taza inferior del quemador, causando una salida de aire desigual.	Por favor, limpie el derrame inmediatamente después del derrame de la olla. Limpie el derrame con UN trapo limpio. Retire el lanzamanos y la tapa de fuego para ver si hay líquido en la cavidad de la copa inferior del quemador.

FOTILE 方太

用户手册

在使用此产品前，请阅读所有说明。

嵌入式燃气灶

GLG30301 GLG30401-Y GLG30401

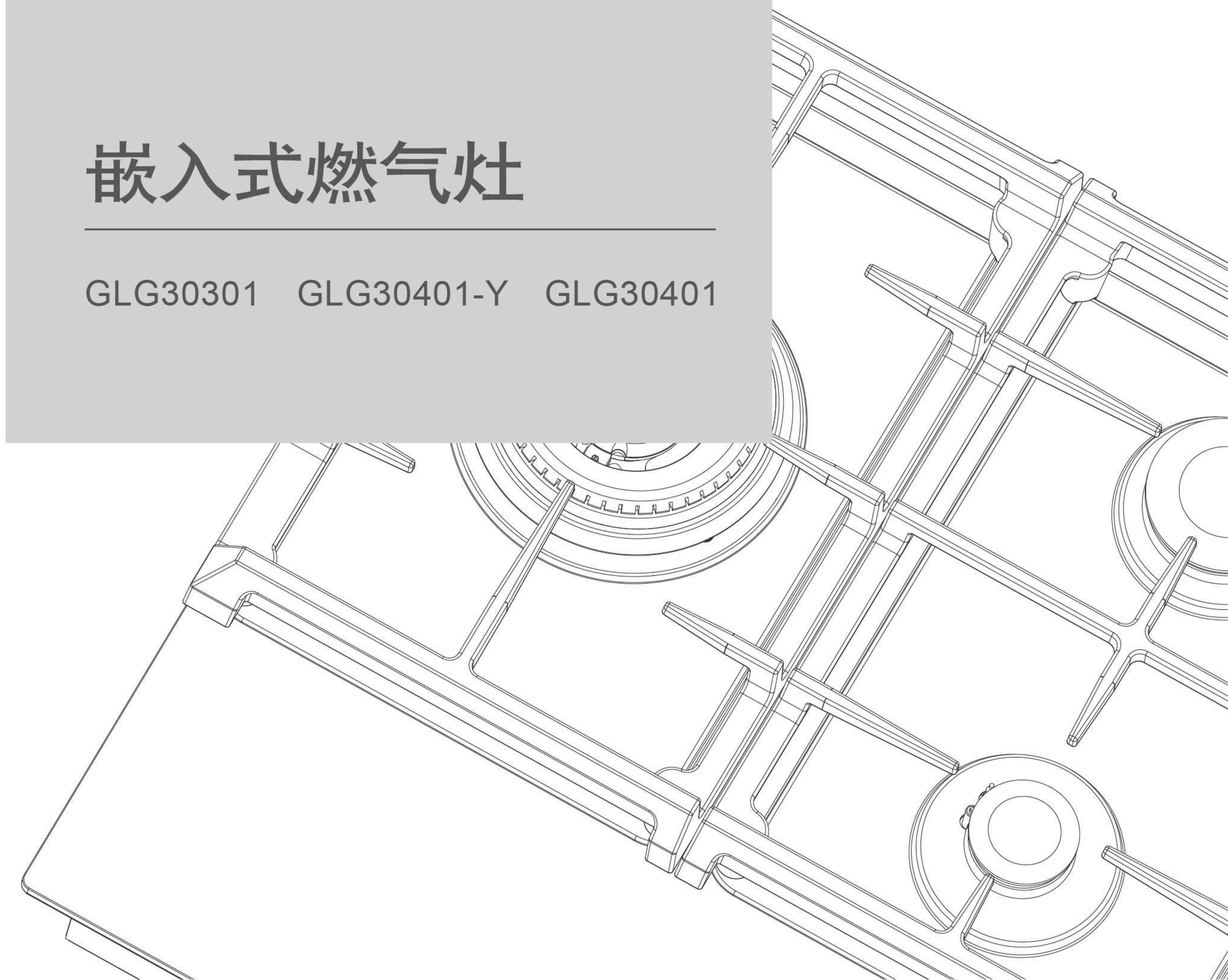

Se ha hecho todo lo posible para garantizar que la información proporcionada en este manual sea correcta en el momento de la impresión, sin embargo, debido a la mejora continua del producto, FOTILE se reserva el derecho de realizar cambios en los productos y datos técnicos sin previo aviso.

Ningbo Fotile Utensilios de cocina Co., Ltd.
No. 218, Binhai 2nd Road, nuevo distrito de la bahía de Hangzhou,
ciudad de Cixi, provincia de Zhejiang (China)
WWW.FOTILEGLOBAL.COM

目 录

重要安全信息	2
概览	8
外观和结构	8
装箱清单	9
燃气灶使用说明	10
炉头安装指南	10
锅支架安装	13
炒锅支架和奶锅支架	14
急速点火	14
熄火保护装置	14
锅具尺寸选择	15
旋钮控制	15
使用烟灶联动功能	16
清洁和保养	17
故障排除	18

使用本设备前，请仔细阅读所有说明。保存本手册。请勿遗失。

您的安全至关重要

我们在本手册和您的产品上提供了许多重要的安全信息。请务必阅读并遵守所有安全信息。



这是安全警告标志。

此标志提醒您有造成人员伤亡的潜在危险。

所有的安全信息将列于安全警示标志之后，包括“危险”和“警告”字样。

这些字样代表含义如下：



危险

请严格遵守使用说明，否则可能马上面临生命危险或严重伤害。



警告

请严格遵守使用说明，否则可能面临生命危险或严重伤害。

安全信息将会提及存在的潜在风险，告知降低受伤可能性的方法，同样也会告知不遵守说明可能造成的后果。



警告

请严格遵守本手册中的信息，否则可能引发火灾或爆炸带来财产损失、人身伤害或生命危险。

请勿将汽油或其他可燃性气体和液体在本设备或其他设备附近储存或使用。

— 如果闻到煤气味道：

- 请勿点燃任何设备。
- 请勿触摸任何电气开关。
- 请勿在您所在的建筑物中使用电话。
- 立即使用邻居的电话呼叫您的燃气供应商。听从燃气供应商的指导。
- 如未能联系燃气供应商，请致电消防部门。

— 安装和维修必须由合格的安装人员、维修机构或燃气供应商执行。

重要安全信息

警告

单纯通过气味无法准确检测燃气泄漏。
燃气供应商建议您使用UL或CSA批准的燃气检测器。
请联系您的燃气供应商了解更多信息。

警告

使用本设备进行烹饪时，切勿将其置于无人看守的情况。

- 请严格遵守此警告声明，否则可能带来火灾、爆炸或燃烧危险，从而导致财产损失、人身伤害或生命危险。
- 如不慎发生火灾，请远离本设备，并立即致电消防部门。请勿试图用水扑灭油火。

重要事项

请勿安装将空气向下吹向燃气灶的通风系统。此类通风系统可能导致燃气灶的点火和燃烧问题，从而导致人身伤害或意外事故。

加利福尼亚州65号提案警告

警告

本产品含有一种或多种加利福尼亚州已知会导致癌症、出生缺陷或其他生殖伤害的化学物质。燃气灶可能导致低水平暴露于其中一些物质，包括苯、一氧化碳、甲醛和烟灰，此类物质主要由天然气或丙烷燃料的不完全燃烧产生。
打开窗户或使用通风风扇或通风罩，可最大限度地减少接触此类物质。

马萨诸塞州

马萨诸塞州适用的安装说明如下：

- 安装和维修必须由马萨诸塞州合格或许可的承包商、管道工或燃气装配工进行。
- 如果使用球阀，则应为T字手柄型。
- 请勿使用超过3英尺的柔性燃气连接器。

重要安全信息

常规安全



安装必须符合当地法规，或者在没有当地法规的情况下，符合国家燃气法规 ANSI Z223.1/NFPA 54 或在加拿大的天然气和丙烷安装法规 CSA B149.1。本燃气灶仅可在家用厨房使用。



仅可由方太推荐的许可技术人员或合格的专业安装人员和燃气供应商来安装、拆卸、维修燃气灶。

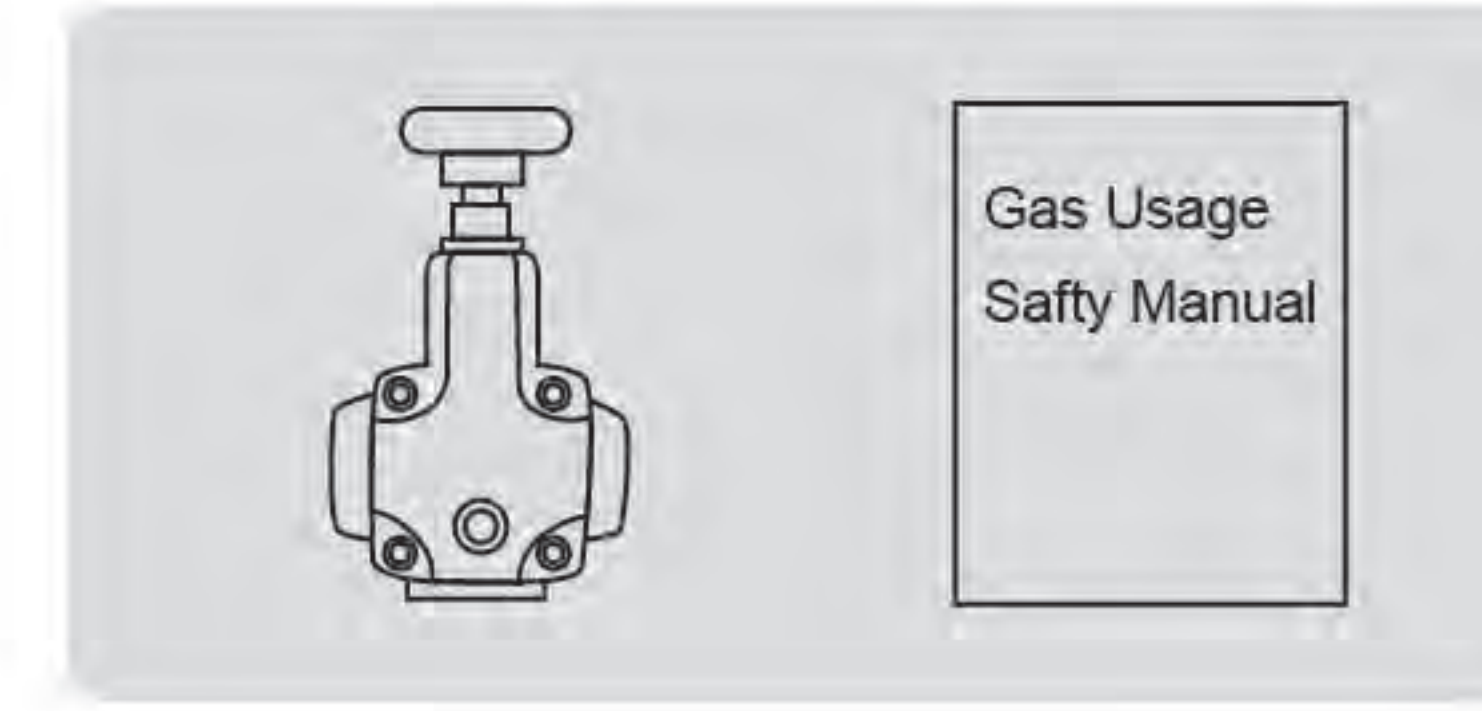

一些燃气供应商可提供“燃气使用安全手册”，务必向燃气经营机构索取“燃气使用安全手册”，并遵守该手册。

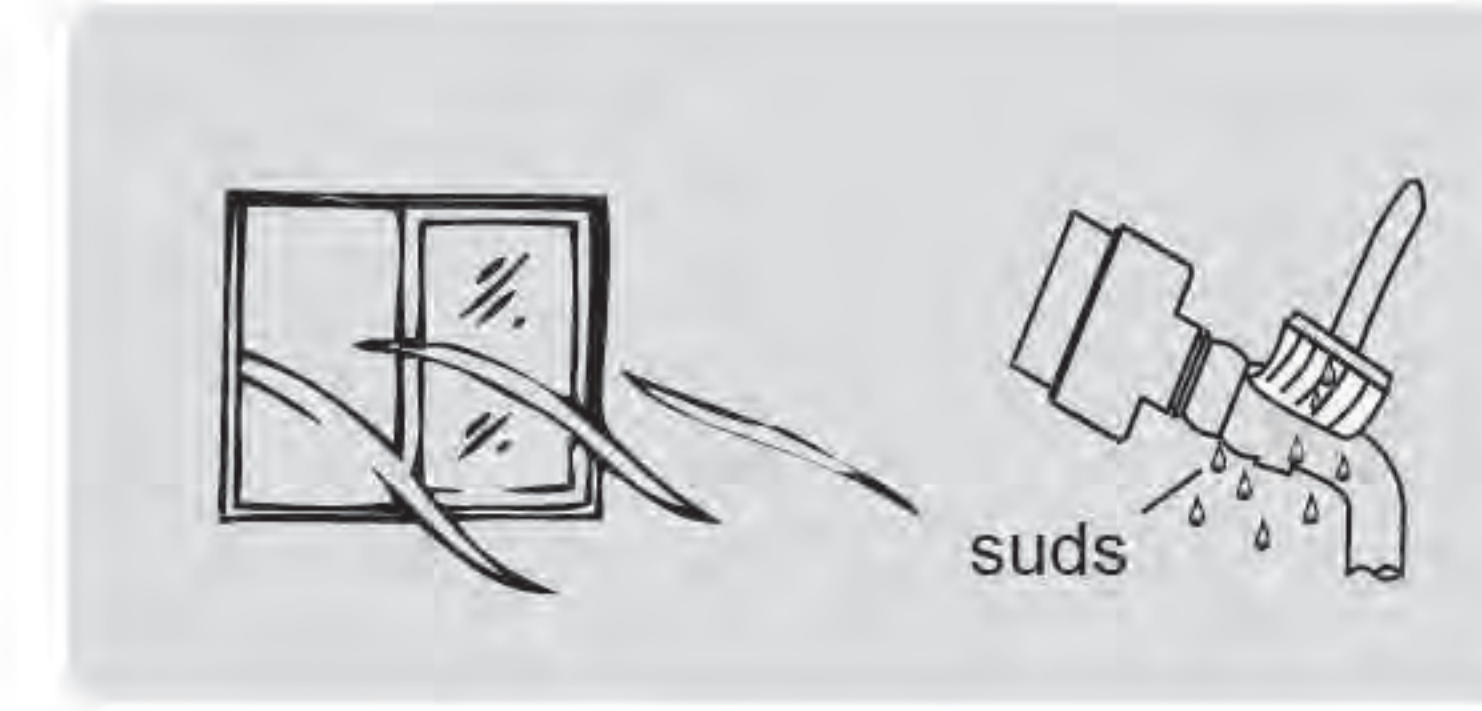

为防止在安装或使用过程中窒息，请检查是否闻到任何燃气味。如果闻到燃气味，在尝试再次点燃燃气灶前，需对现场进行通风。

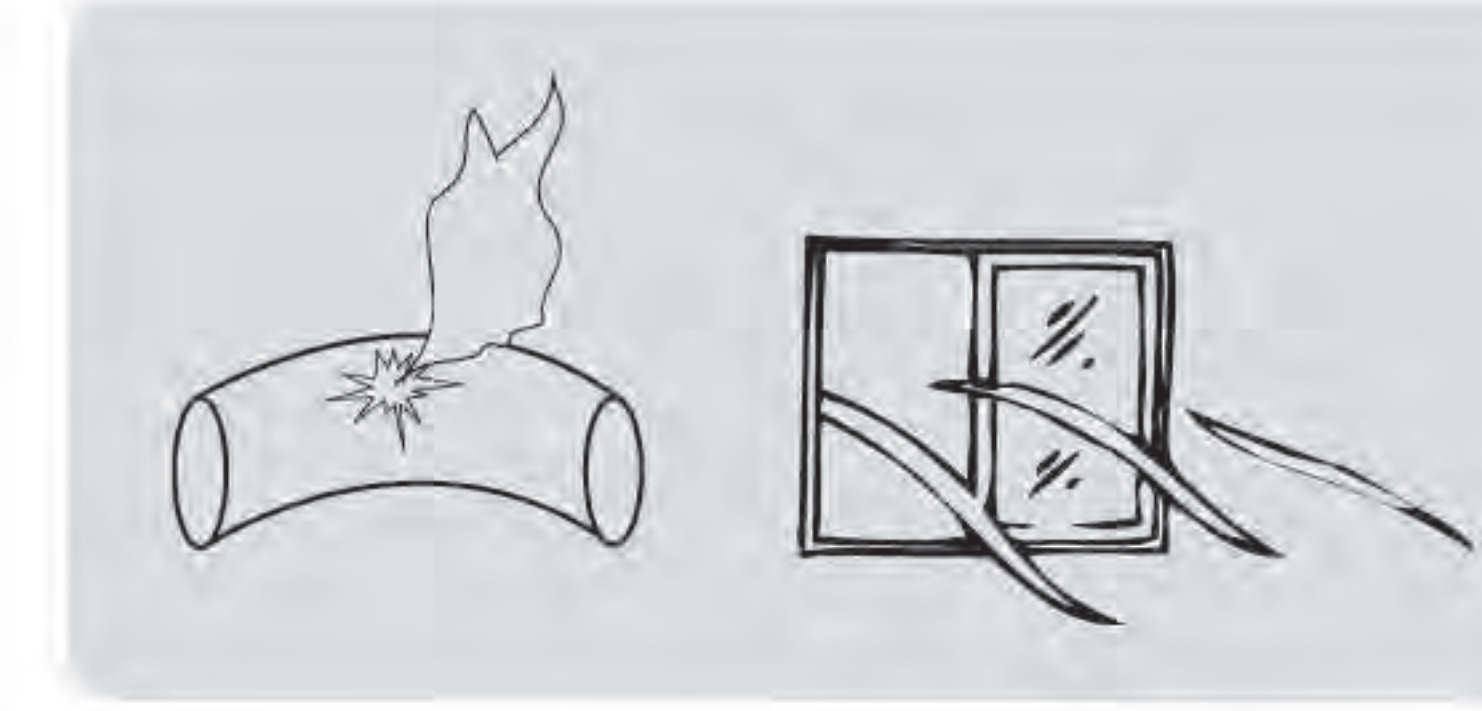

如果存在燃气泄漏并且可以闻到燃气味，确保燃气灶关闭并打开窗户通风。然后迅速撤离现场，致电方太服务中心进行维修。请勿尝试打开燃气灶、打开厨房的灯，或使用有线固定电话。撤离现场，致电方太服务或公共燃气服务。



在刮风的天气，请勿在开着的窗户附近操作燃气灶。因为风可能吹灭火焰，导致燃气泄漏或运行故障。

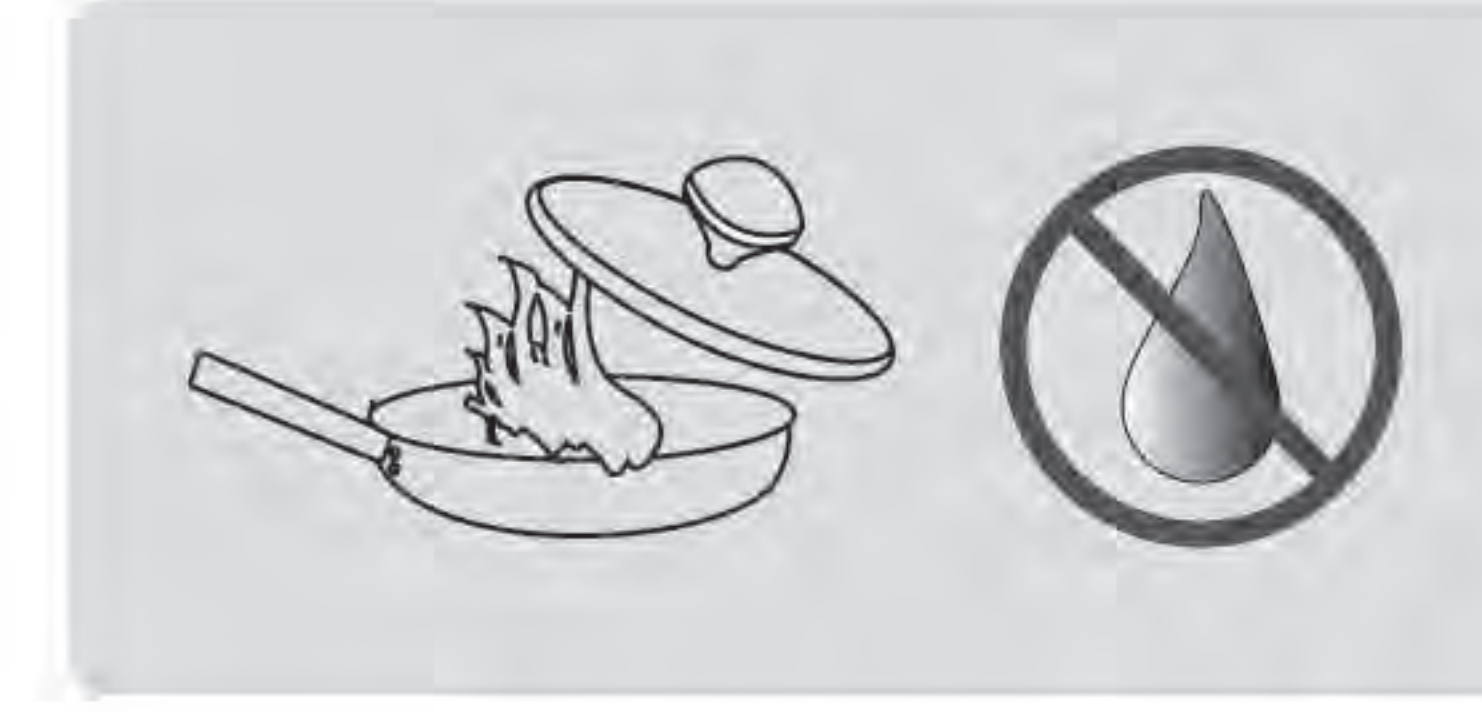

如果因油温过高而发生燃烧，请用锅盖（请勿用水）等大型金属物品覆盖火源，关闭总气阀。



每隔1年半定期更换燃气灶的耐油燃气橡胶软管，以确保燃气灶的安全运行。

重要安全信息

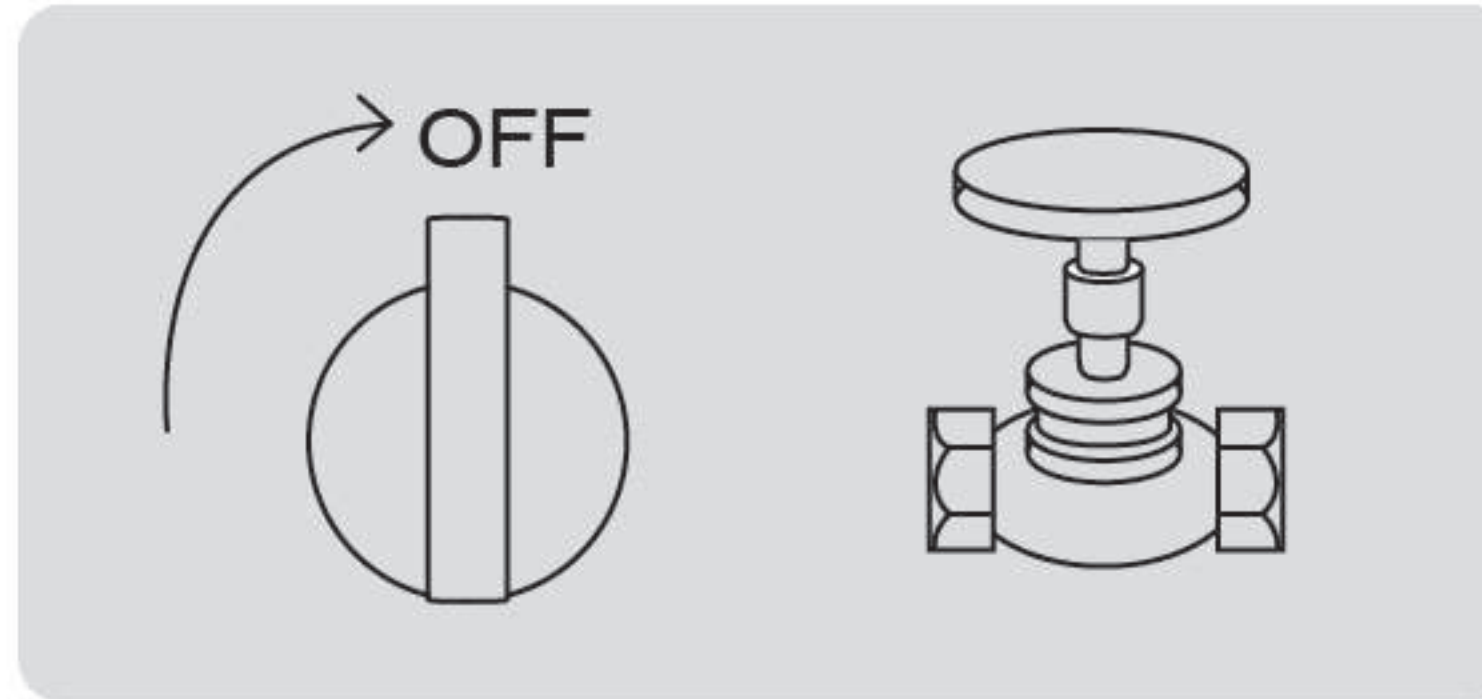

切勿在犯困时操作燃气灶，或在操作燃气灶时离开现场。切勿将正在运行的燃气灶置于无人看管的情况。睡前或出门前，务必关闭燃气灶。



请勿让儿童接触任何塑料包装，以免窒息。



请勿自行改装此设备。

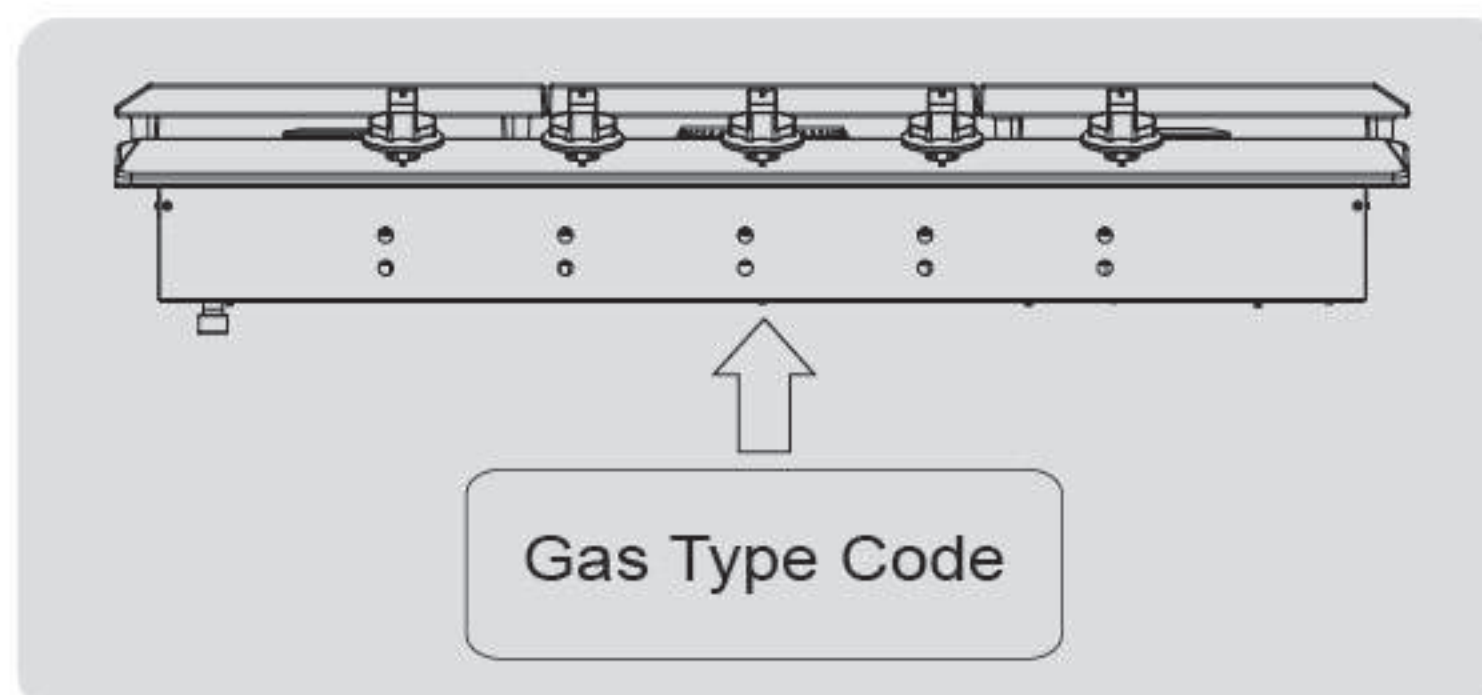

方太燃气灶仅可使用天然气或液化石油气。此燃气灶不能使用其他燃气类型。



此燃气灶仅可用于烹饪食物。请勿试图将其用于其他目的，如烘干衣物或作为加热器。



当燃气灶上没有锅或锅里没有食物时，请勿试图使用燃气灶。因为这会损坏燃气灶和烹饪锅。



为避免烫伤，请勿在使用燃气灶后立即触摸锅支架或炉头。



请勿将任何易燃材料置于燃气灶附近，也包括灶台上方的橱柜区域。

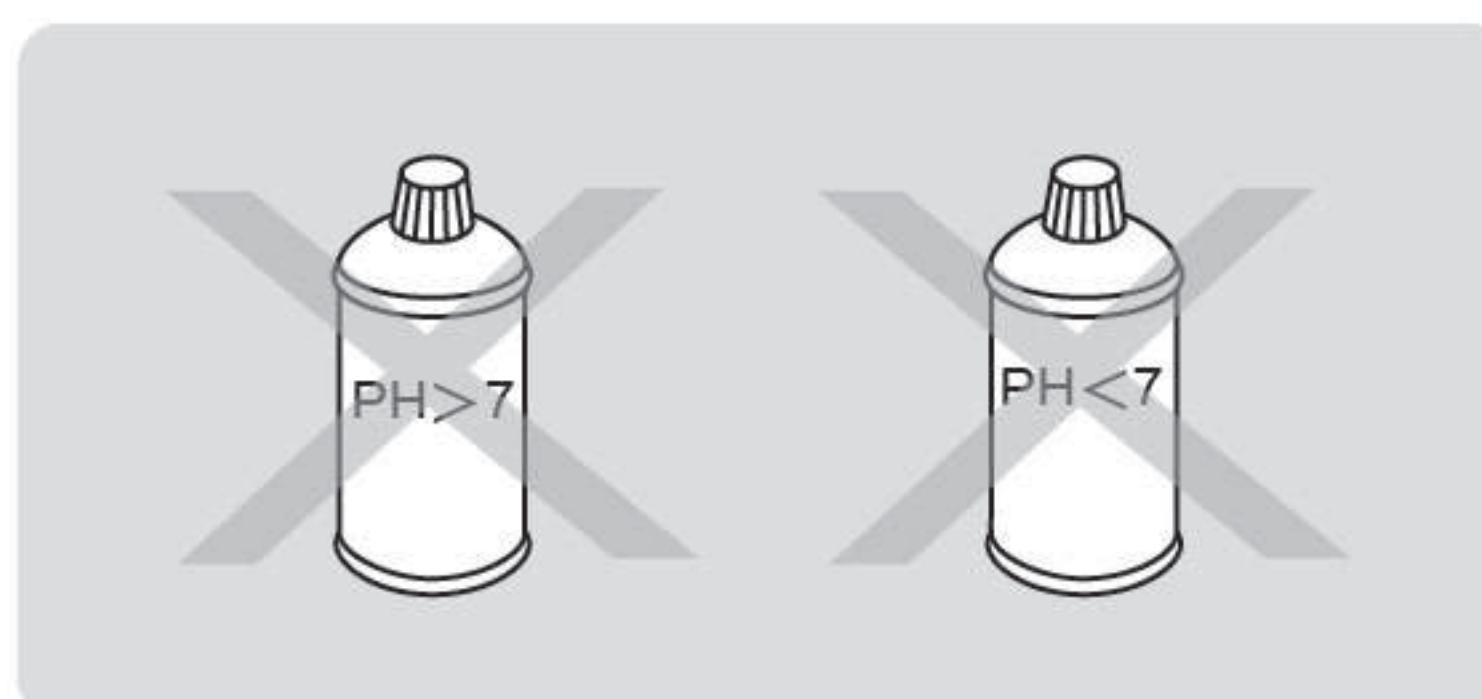

请勿在燃气灶上放置任何酸性或碱性物质（醋、柠檬汁等）。

重要安全信息



请勿将任何物品放置在燃气灶的炊具和锅支架之间，以免损坏燃气灶。



请勿将炒锅直接置于燃烧器上。使用锅支架和炒锅支架烹饪。



将锅置于锅支架中央。不平整的锅会损坏燃气灶，并可能造成伤害。



请使用方太提供或推荐的炒锅支架。

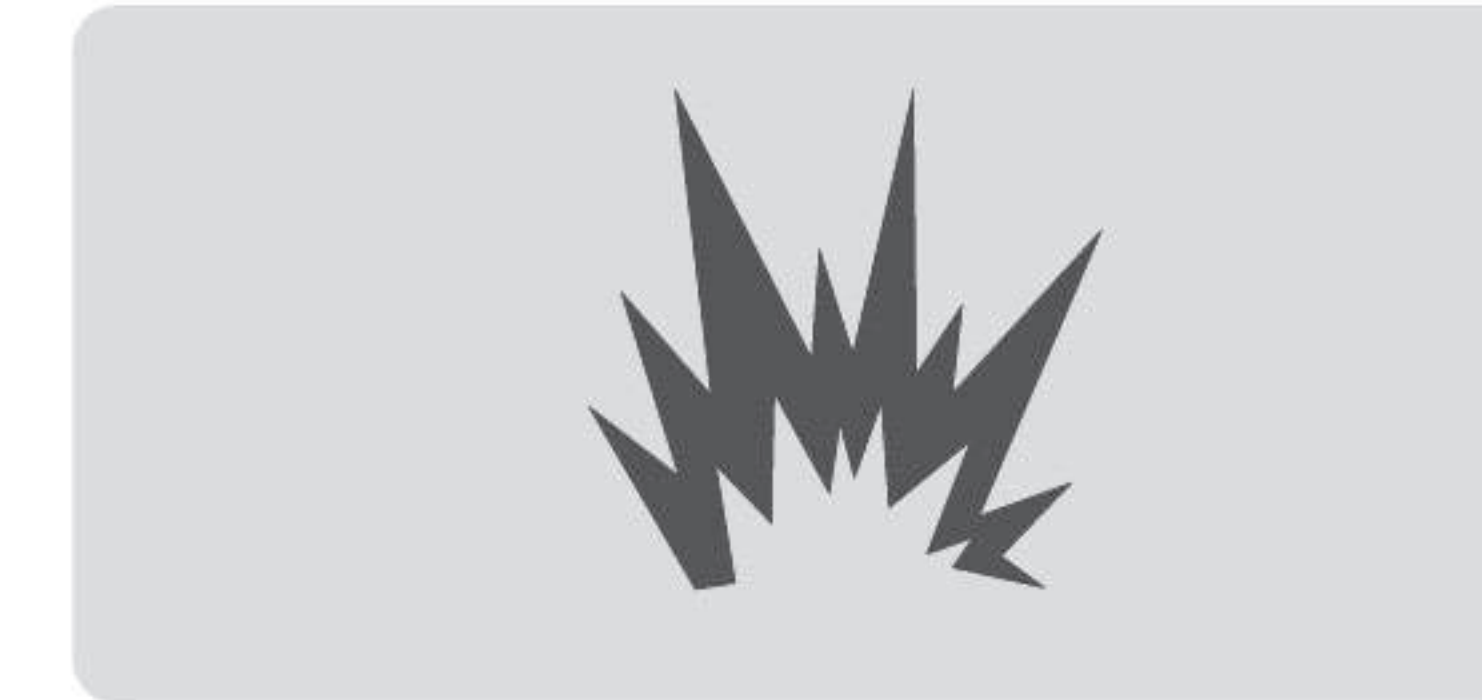

请勿在燃气灶附近喷洒任何气溶胶罐、清洁材料或危险材料，否则可能会引发火灾或爆炸。



请注意锅具摆放时不能超过锅支架的尺寸。如果锅具尺寸过大可能导致火焰距离旋钮过近，从而造成烫伤。



请勿在此燃气灶上使用烤盘，否则可能会导致玻璃面板过热破碎，造成潜在伤害。

常规安全

-  本设备不可连接任何类型的燃烧排气系统。必须按照当地和制造商的安装指南进行安装。应特别注意满足适当通风的要求。
-  安装前，请确保燃气供给类型适合此灶具。
-  切勿将本设备用作加热产品。因为这可能会导致一氧化碳中毒并使燃气灶过热损坏。
-  请将所有包装材料丢弃于适当指定垃圾箱中，或置于儿童接触不到的安全位置。
-  切勿堵塞通风口和散热口。
-  请勿从燃气灶上取下含有技术数据、序列号和其他重要产品信息的产品铭牌。因为对于维修技术人员来说，这是关于燃气灶的重要信息。
-  (热表面危险) 在使用过程中或使用后，切勿触摸燃气灶或其任何部件，因为其可能会变得非常热。
-  (火灾危险) 切勿让燃气灶使用时无人看管。燃烧食物可能引起火灾并导致人身伤害。
-  使用时，请勿在燃气灶附近喷洒任何气溶胶。因为这可能导致火灾和人身伤害。
-  (爆炸危险) 请勿在易燃材料附近使用燃气灶。请勿在燃气灶附近存放任何易燃材料。因为这可能导致人身伤害。
-  本设备仅供成人使用。需与儿童保持安全距离。
-  每次使用后，务必检查控制旋钮是否关闭。
-  因未能遵守上述规定或用非原装零件篡改或修改燃气灶而造成的伤害或损坏，制造商不承担责任。

外观和结构

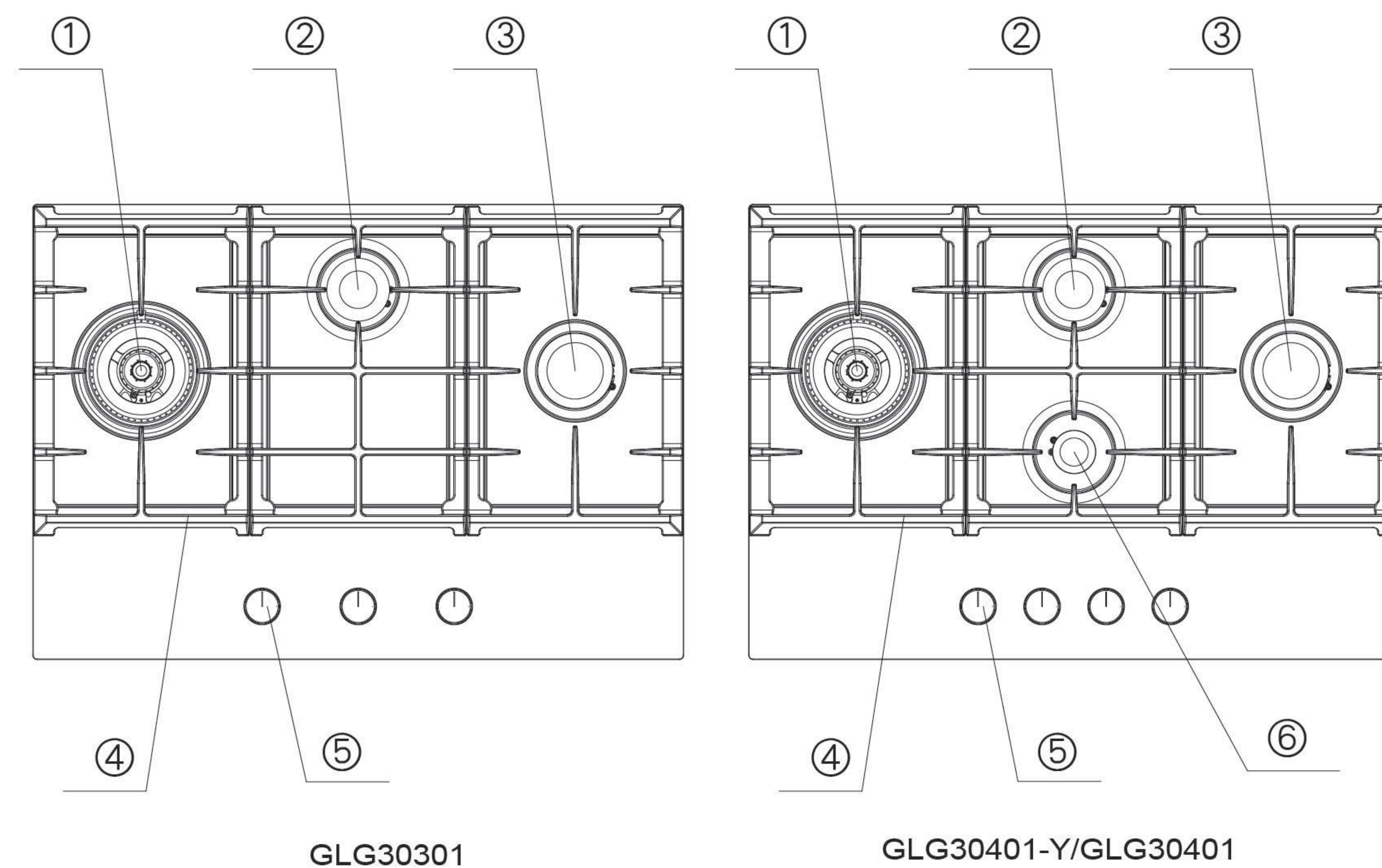

- ① 左：18000BTU，三环燃烧器
- ② 中后/中：5800BTU，中速燃烧器
- ③ 右：13200BTU，快速燃烧器
- ④ 一体式锅支架
- ⑤ 旋钮
- ⑥ 中前：3000BTU，辅助燃烧器

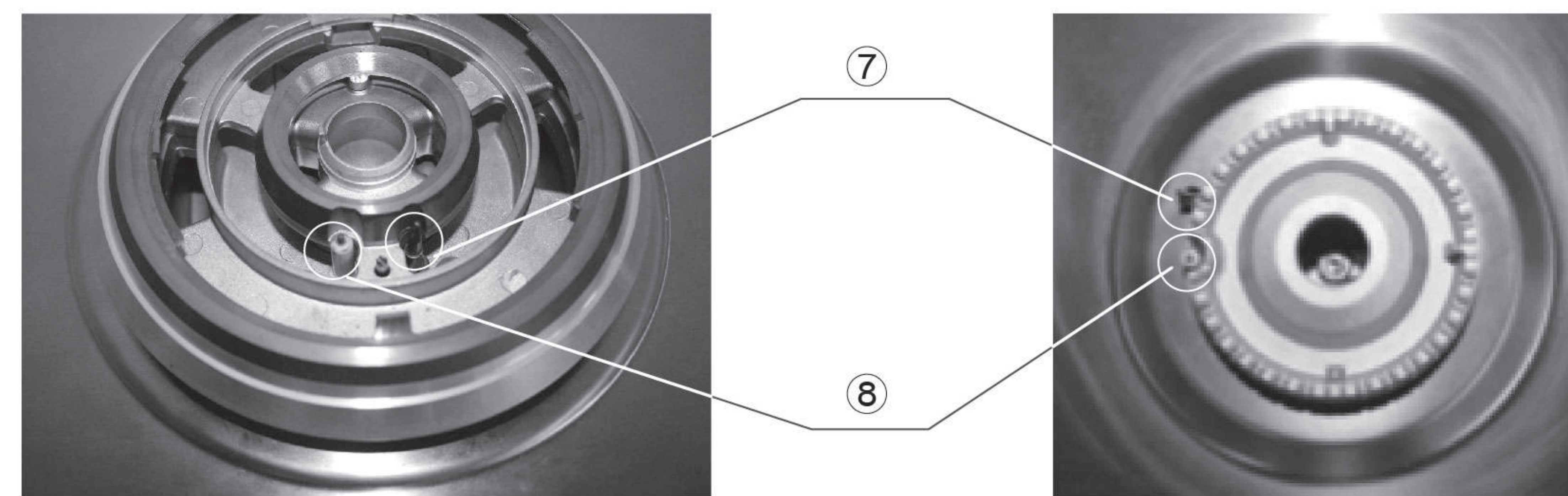

三环燃烧器

其他燃烧器

⑦ 热电偶

⑧ 点火装置

■ 装箱清单

GLG30301

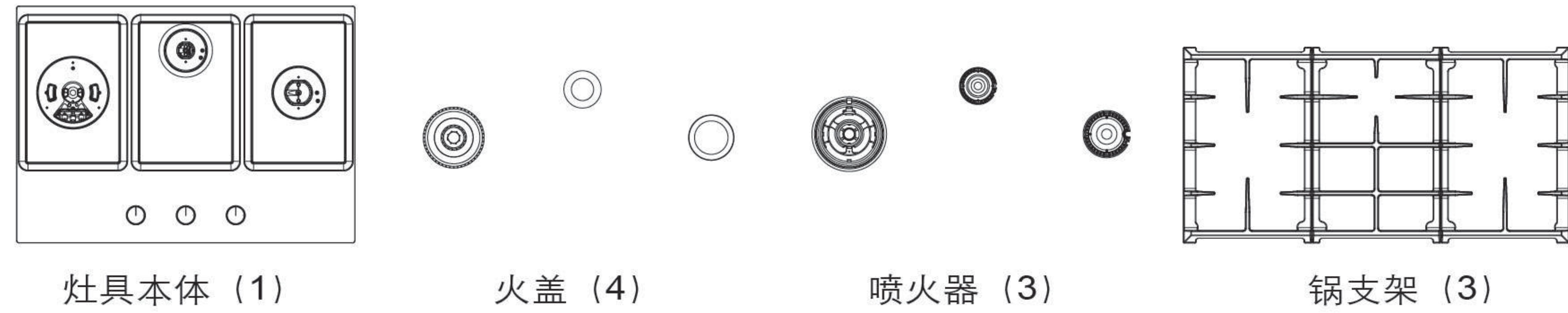

灶具本体 (1)

火盖 (4)

喷火器 (3)

锅支架 (3)

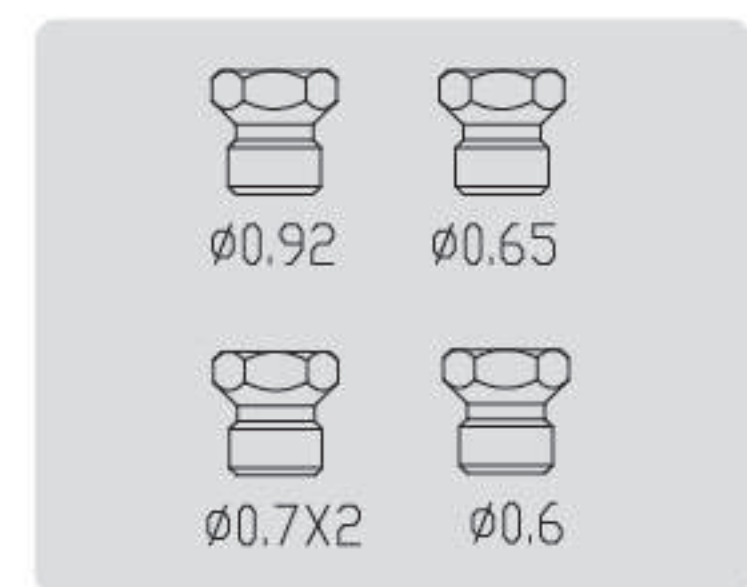

液化石油气喷嘴 (5)

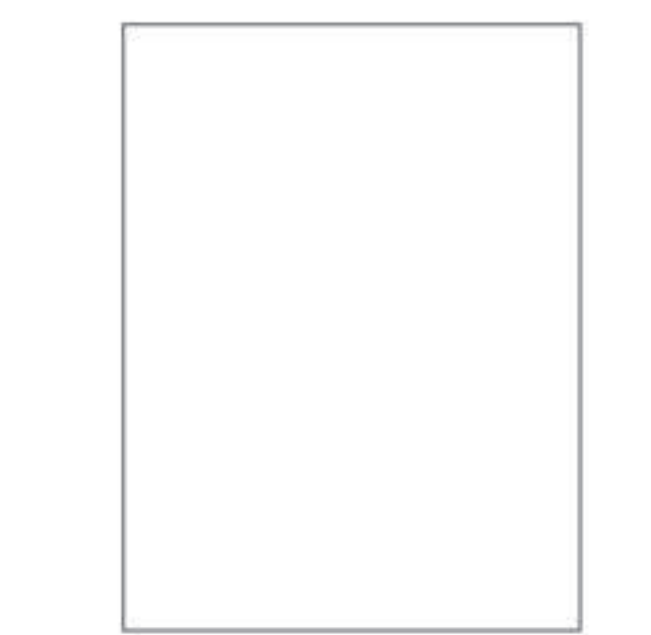

用户手册 (1)

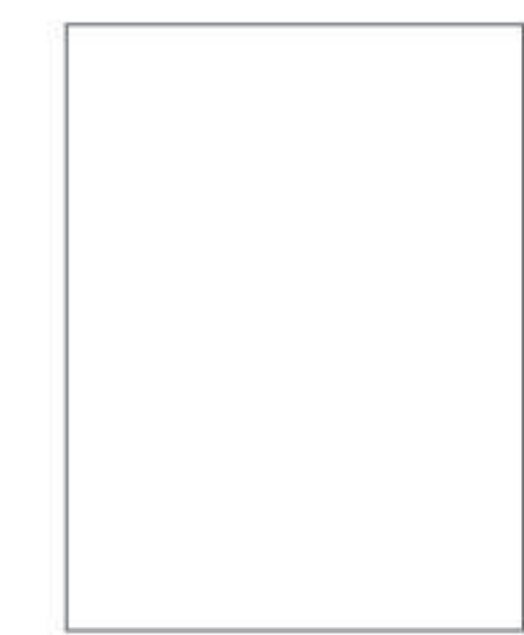

安装手册 (1)

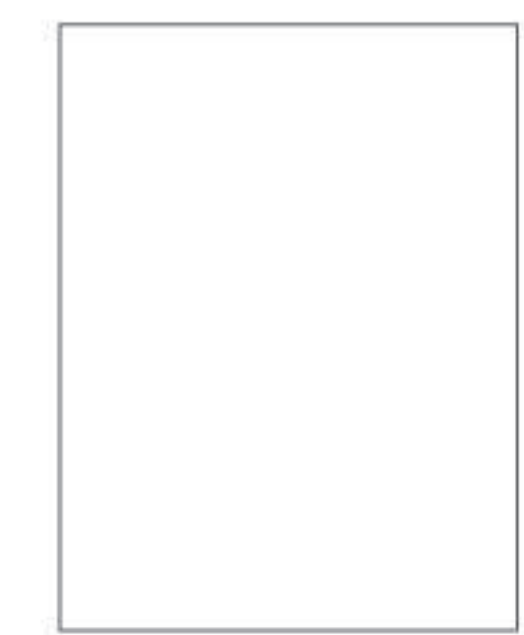

保修卡 (1)



快速指南 (1)

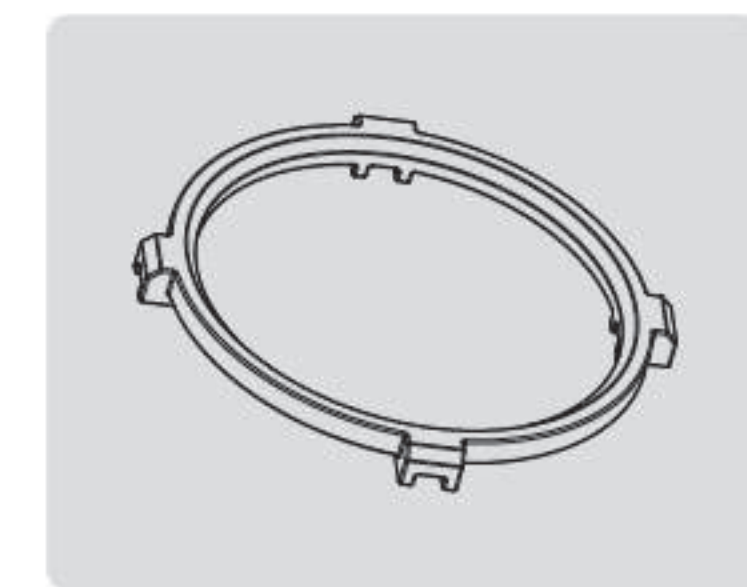

炒锅支架 (1)

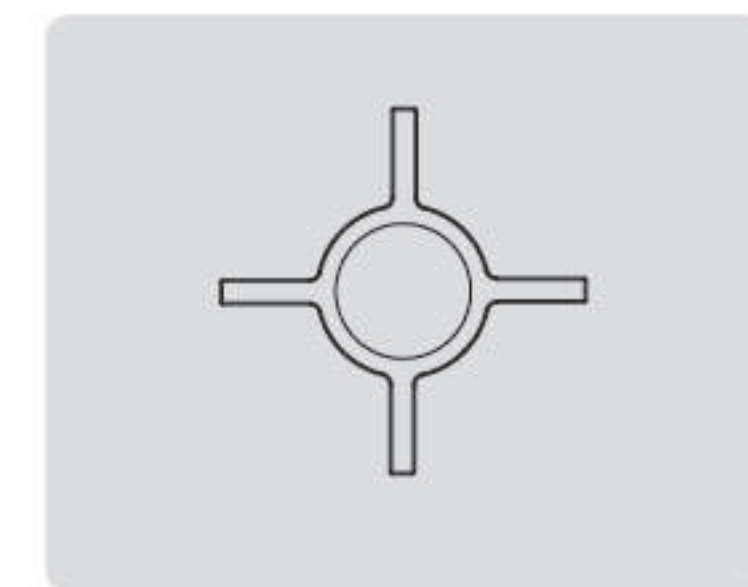

奶锅支架 (1)

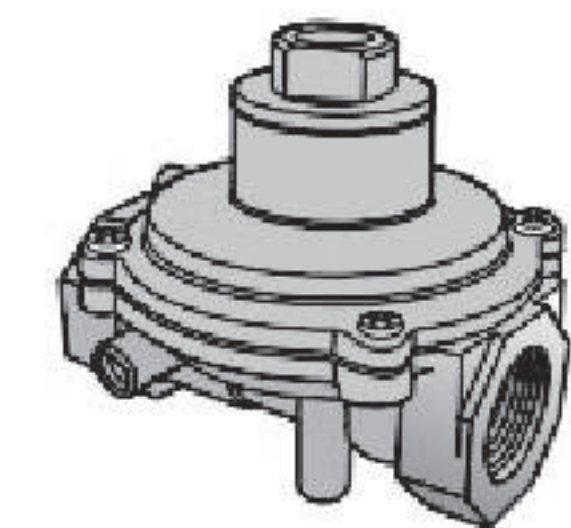

稳压阀 (1)

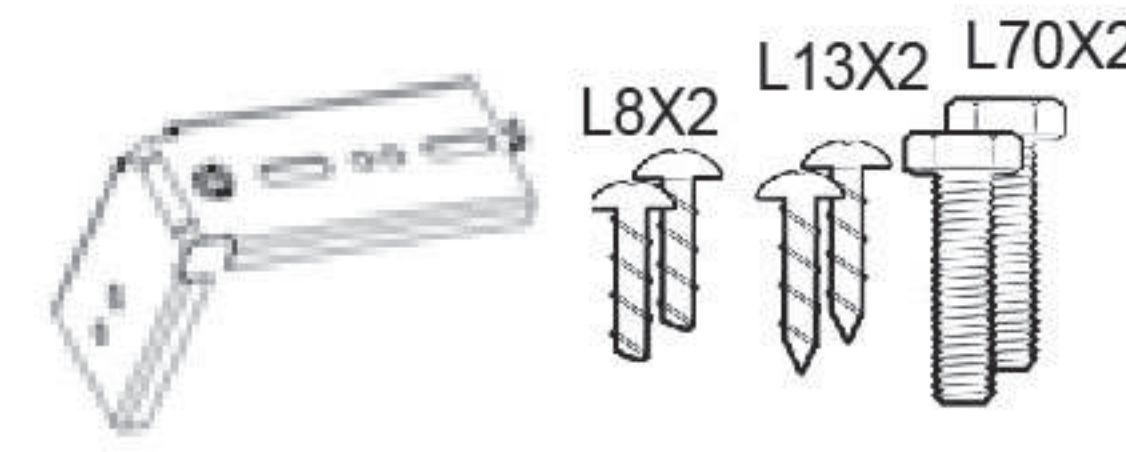

面板安装支架 (2)
螺丝 (6)

GLG30401-Y/GLG30401



灶具本体 (1)

火盖 (5)

喷火器 (4)

锅支架 (3)

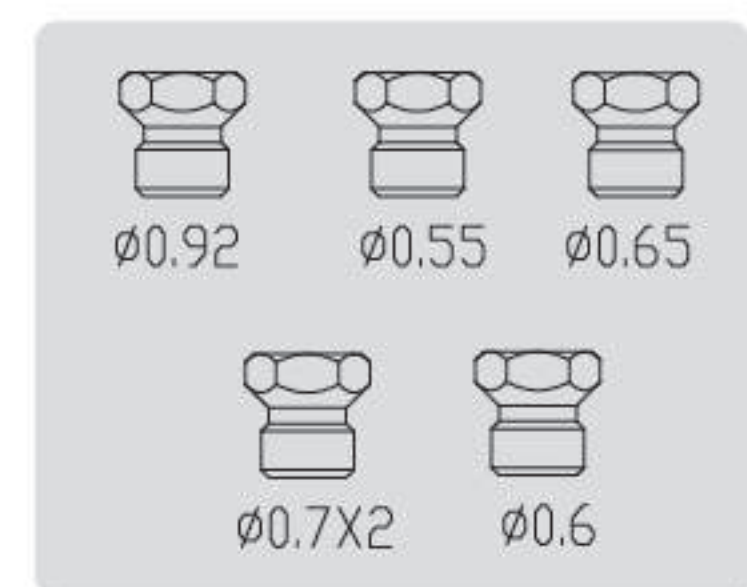

液化石油气喷嘴 (6)

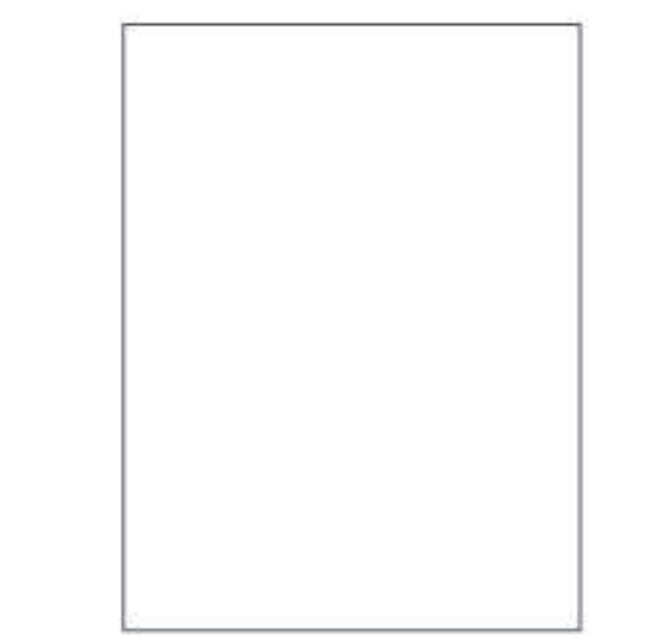

用户手册 (1)

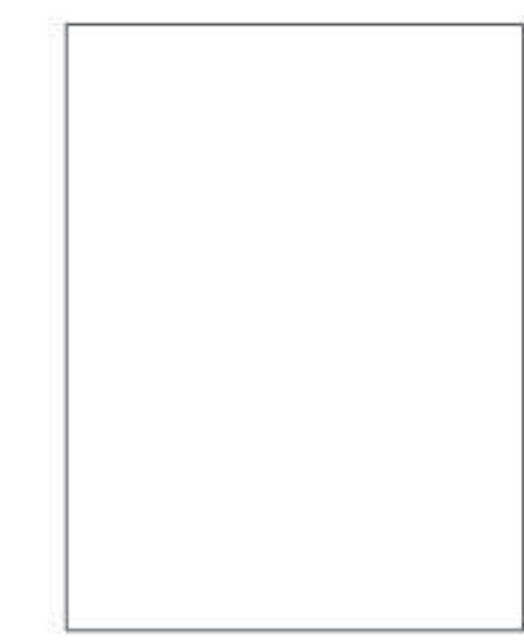

安装手册 (1)

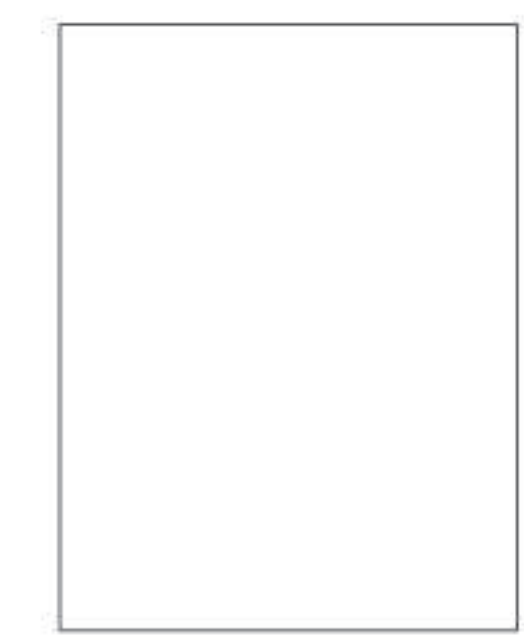

保修卡 (1)



快速指南 (1)

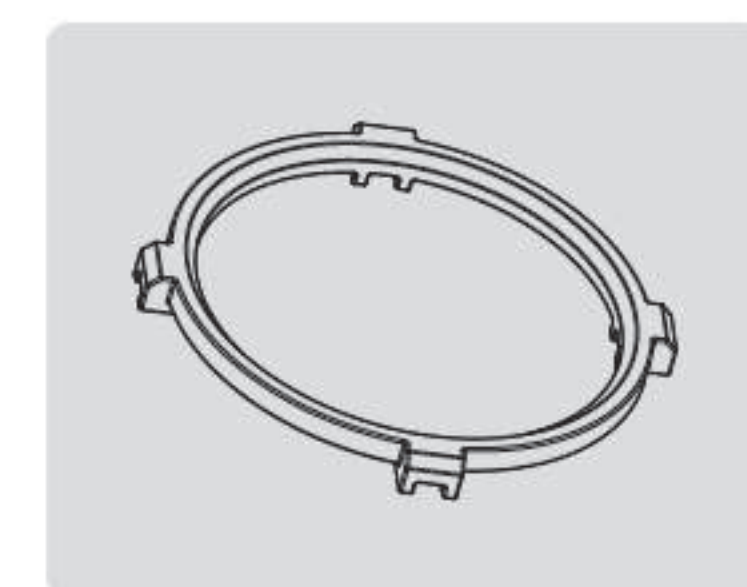

炒锅支架 (1)

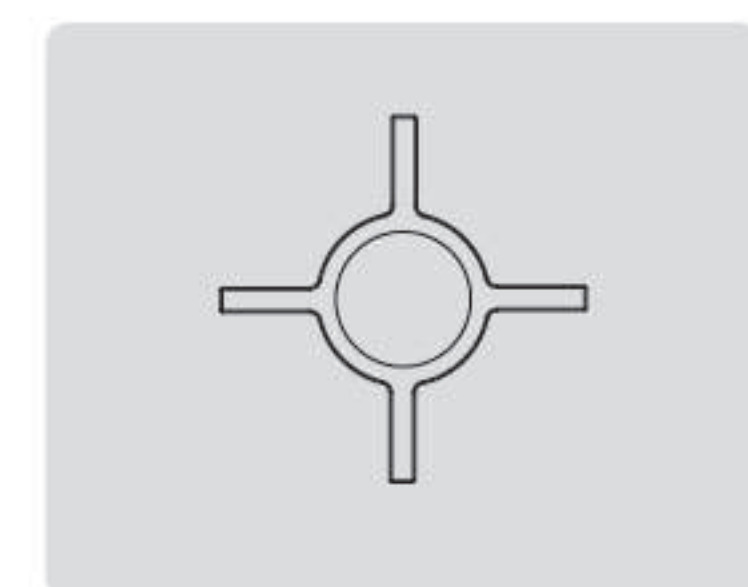

奶锅支架 (1)

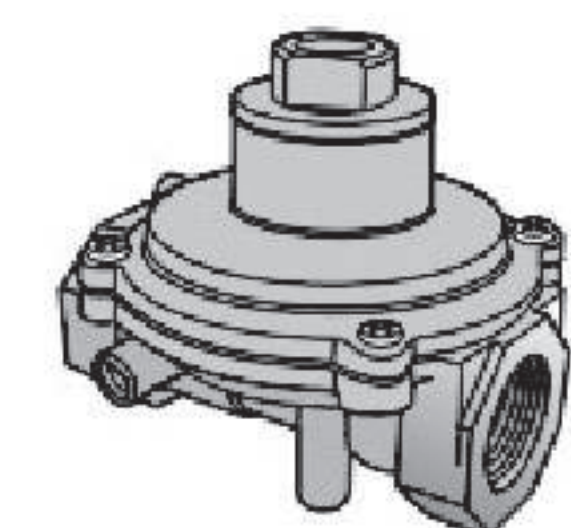

稳压阀 (1)

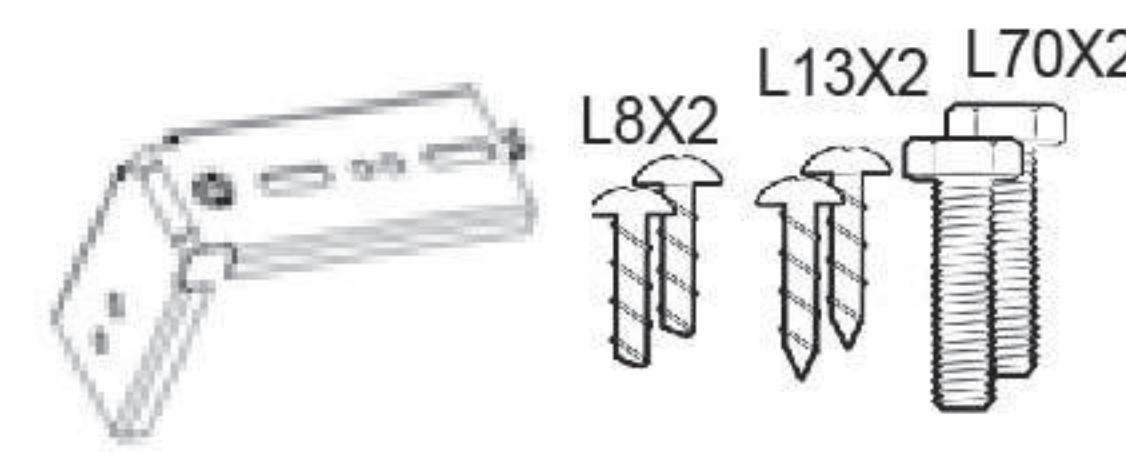

面板安装支架 (2)
螺丝 (6)

■ 炉头安装指南

在本文件中，我们以GLG30401-Y/GLG30401型号的图像为例。与它相比，GLG30301型没有辅助炉头及其控制旋钮，而且中锅支架略有不同。



外环火盖 三环喷火器 内环火盖

左：18000BTU三环燃烧器

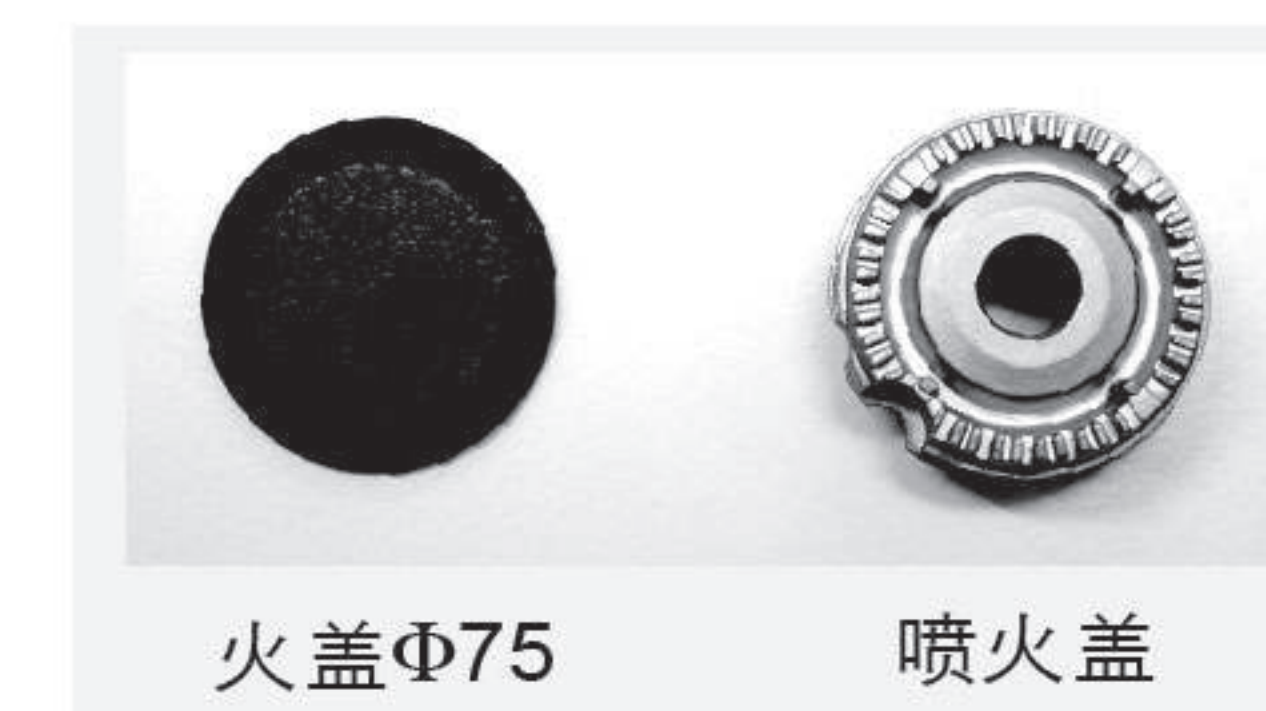
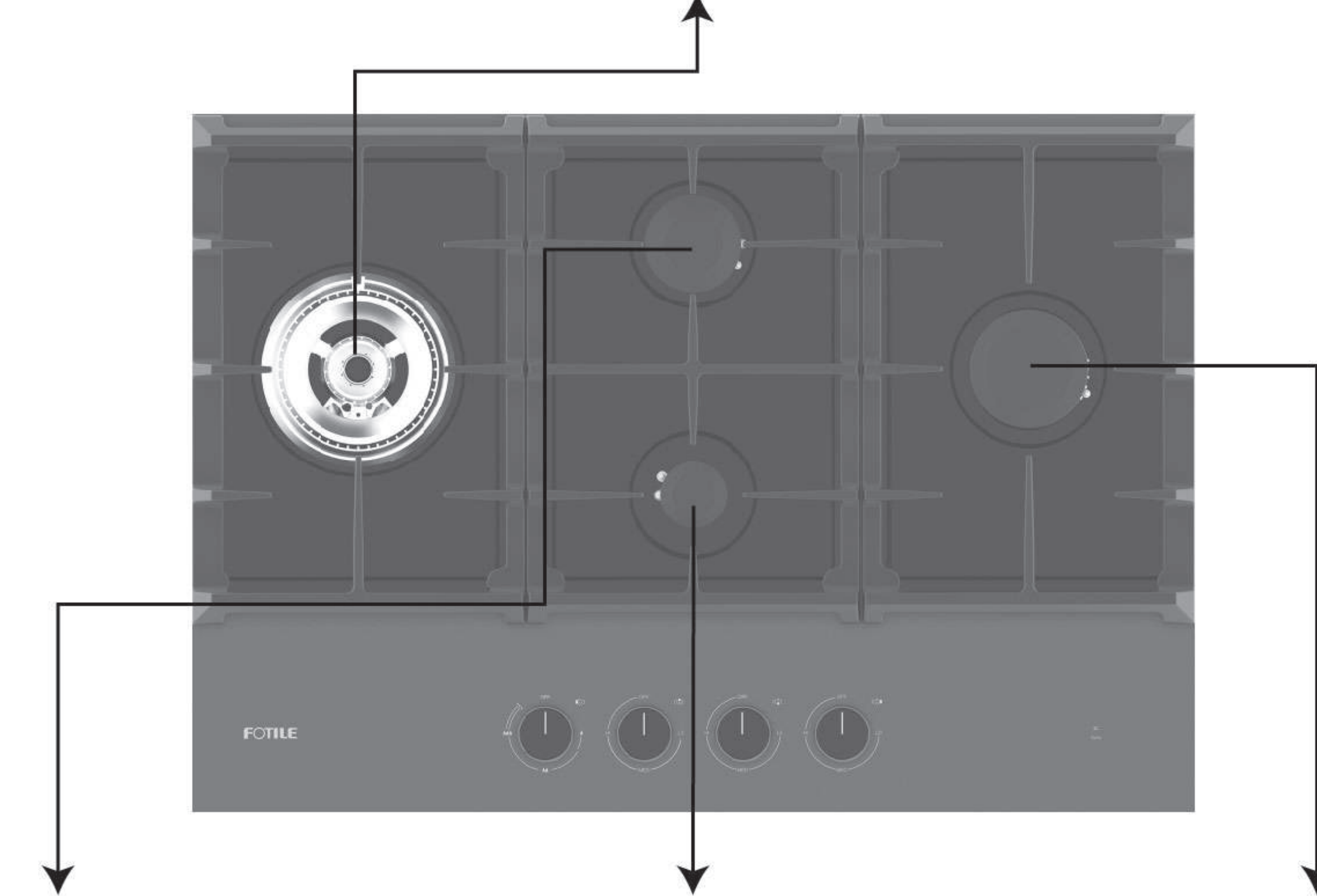

火盖Φ75 喷火盖
中后：5800BTU中速燃烧器

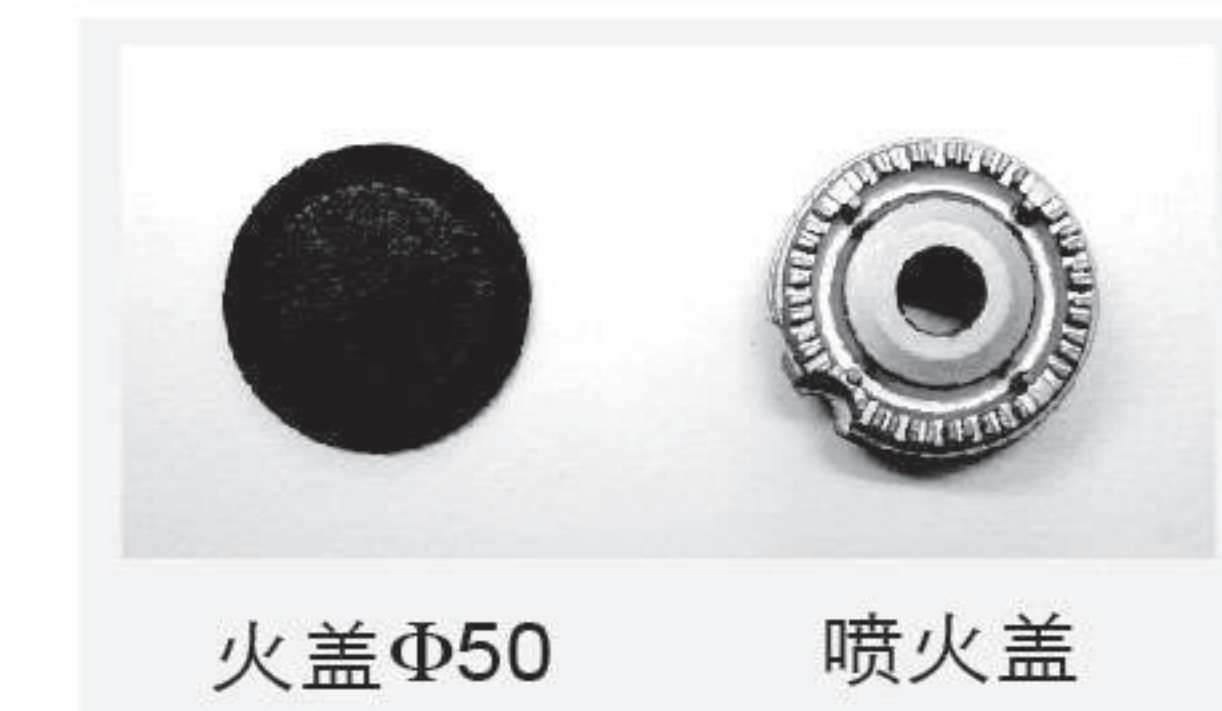

火盖Φ50 喷火盖
中前：3000BTU辅助燃烧器

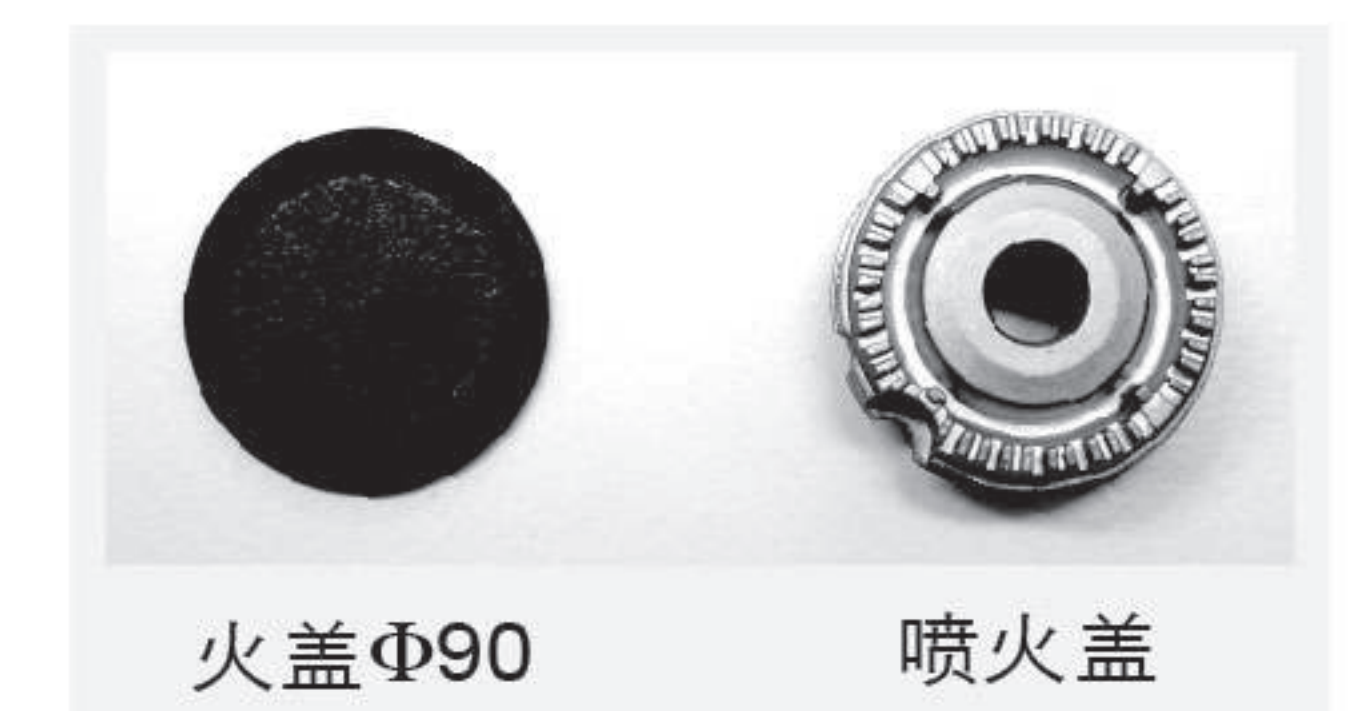

火盖Φ90 喷火盖
右：13200BTU快速燃烧器

三环主燃烧器组件安装：

1. 拿出三环喷火器，银色面朝下，找到小孔“A”。



2. 将小孔“A”跟底杯上的定位针“B”对齐，把三环喷火器放置在面板上，左右滑动，确保三环喷火器不会晃动。



3. 把外环火盖放置在三环喷火器上，放置后可轻轻转动，确保外环火盖放置到位。外环火盖可任意转动。



4. 把内环火盖放置在三环喷火器上，确保缺口对齐。内环火盖放置后不可转动。

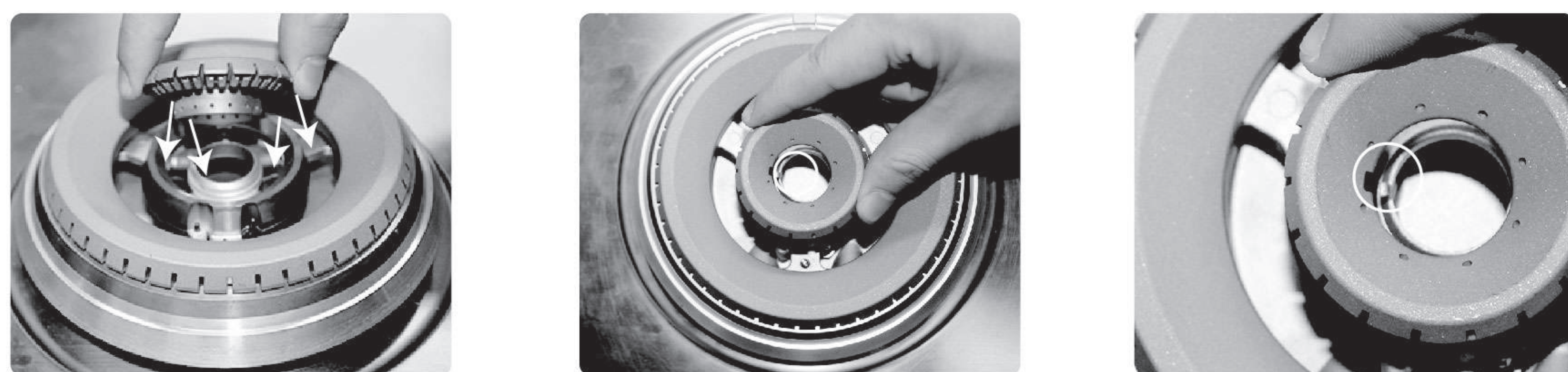

5. 检查三环燃烧器/火盖是否放置到位，如果喷火器/火盖放置不平或不稳，必须将其取下并重新放置。

其他炉头安装指南：

1. 通过大小辨别快速/中速/辅助喷火器和火盖。
2. 拿出喷火器，找到缺口“C”，使它与点火针“D”处于同一边。



3. 把喷火器中的缺口和点火针对齐，把喷火器放置在面板上，左右滑动，确保喷火器不会晃动。

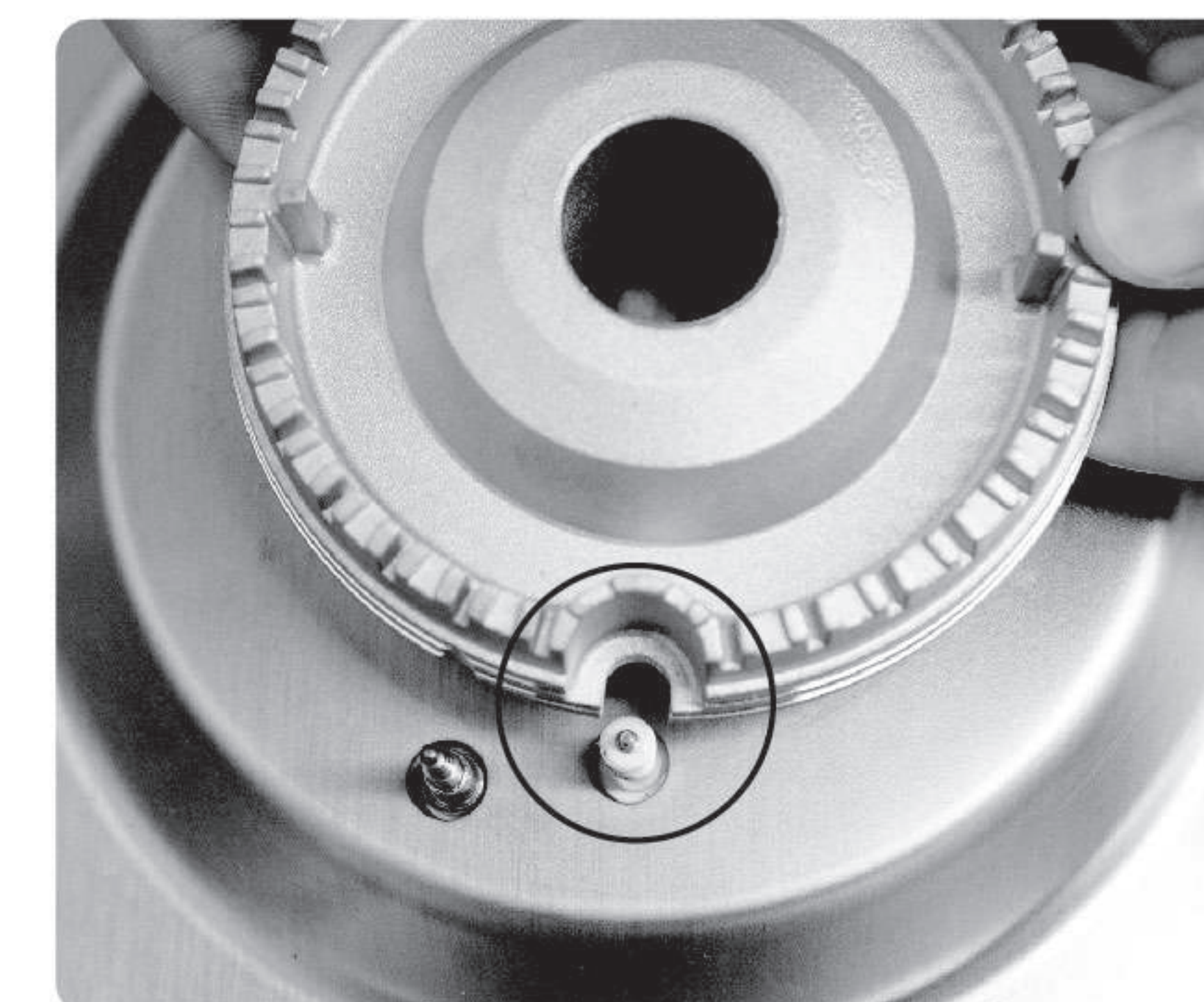

4. 把火盖放置在喷火器上，放置后轻轻转动，确保火盖放置到位。



5. 检查燃烧器/火盖是否放置到位，如果喷火器/火盖放置不平或不稳，必须将其取下并重新放置。

■ 锅支架安装

⚠ WARNING 在灶具面板和锅支架完全冷却前请不要移动他们，以免烫伤。

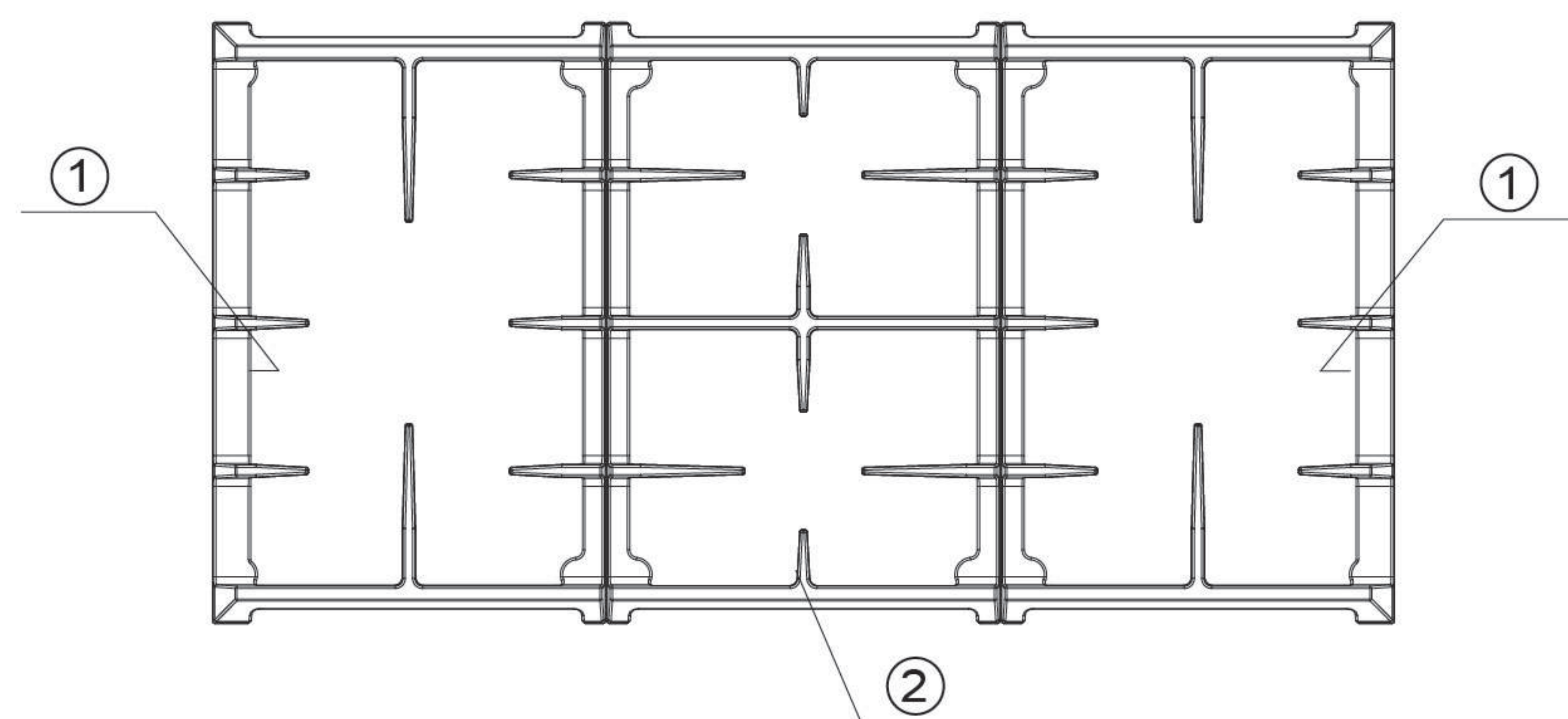

① 左/右锅支架(相同, 可左右调换) ② 中心锅支架

锅支架分为左/中/右三个，为了获得更好的稳定性，请确保3个锅支架放置在正确的位置。

请按照以下步骤安装锅支架：

1. 取出三个锅支架，找出中心锅支架。(左右锅支架相同，可调换)
2. 轻轻放下中心锅支架，使中心锅支架的支撑腿放置在面板上的凸台中。
3. 取出另外两个锅支架中的一个，将较厚的一侧与灶具的外侧对齐。
4. 轻轻放下，使锅支架的支撑腿放置在面板上的凸台中。
5. 对另外一个锅支架做相同的操作。

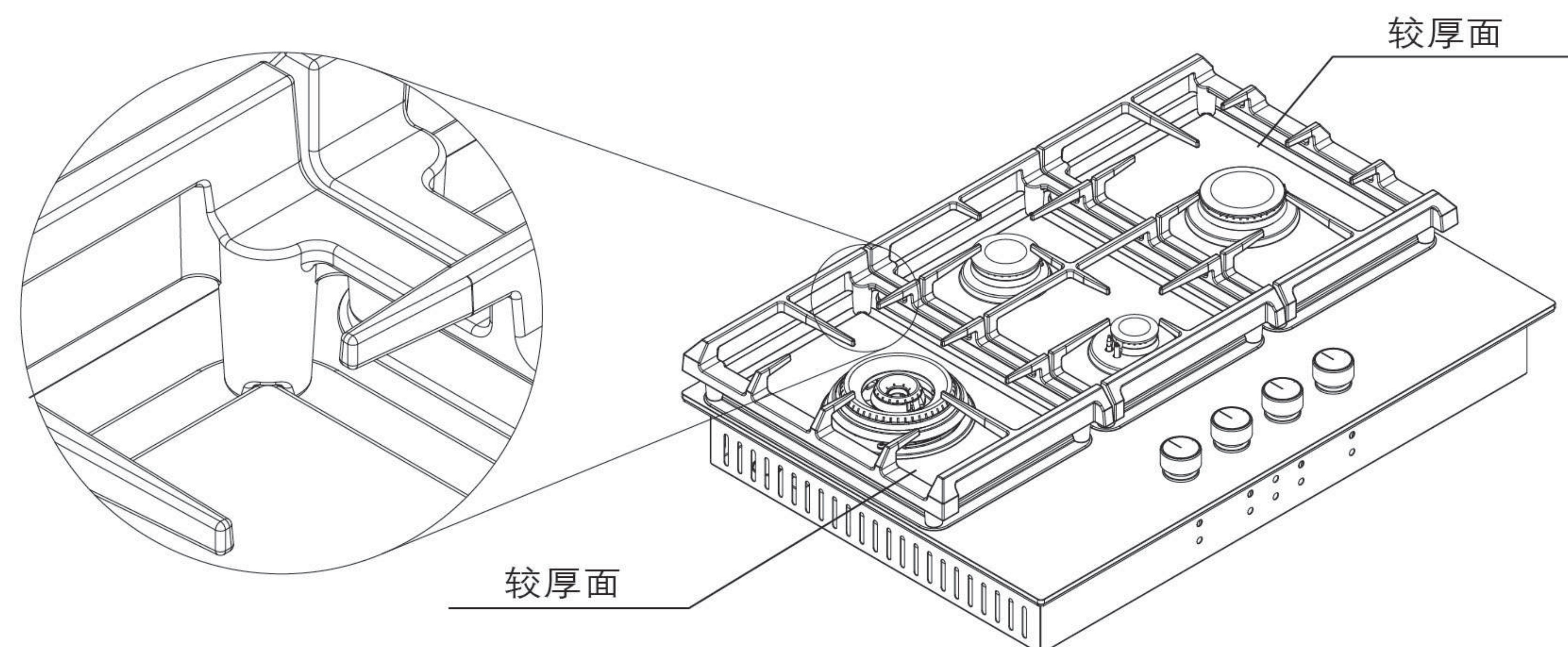

■ 炒锅支架和奶锅支架

炒锅通常用来爆炒。确保炒锅放置在炒锅支架上使用。奶锅支架通常用来放小于6in的小锅。

1. 炒锅支架和奶锅支架只能在主炉头或快速炉头上使用；
2. 不要在同一个炉头上同时使用炒锅支架和奶锅支架。

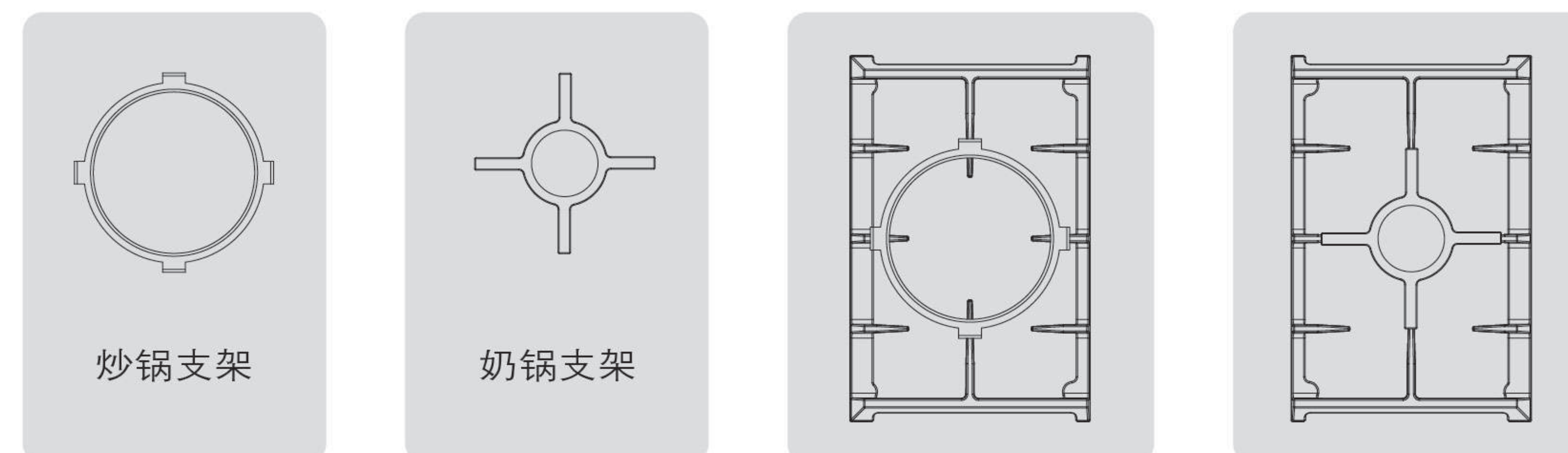

■ 极速点火

使用旋钮来控制燃烧器。本灶具配有电子点火装置，仅需将旋钮按压到底并逆时针旋转90°，直到燃烧器点着火后松手。如果在前15秒内没有点着火，则将旋钮旋转至OFF并等待至少60秒，然后再次尝试点火。

本灶具点火装置为极速点火装置，当旋钮松开后，阀体上的电磁阀不会立即断电，仍会保持1-3秒的微动持续电流，给点火针提供能量，因此，点火器仍会继续保持点火状态1-3秒，更好地提高点火成功率。

■ 停电时的使用

如果发生电源故障，可以手动点燃表面燃烧器。操作时应谨慎。将点燃的火柴放在表面燃烧器盖下方的火孔附近，然后将旋钮推入并逆时针缓慢转动。一旦点燃，燃烧器将继续正常运行。

■ 熄火保护装置

如果火焰意外熄灭，大约60秒后安全装置就会自动切断燃气通道，即使燃气旋钮仍处于打开状态，也会自动切断燃气供应。如果发生此情况，将燃烧器旋转到OFF位置，并等待至少60秒，然后再尝试重新点燃燃烧器。

■ 锅具尺寸选择

为确保最佳烹饪效果，请选择合适的锅：

1. 确保所有锅的直径大于或等于烹调直径，您可参考以下表格；
2. 避免表面摩擦，请使用干净且底部光滑的锅；
3. 主炉头或快速炉头上可以使用炒锅，使用时请使用炒锅支架；
4. 选择合适的锅的材质，确保锅具是可在燃气灶上使用的。

对应的炉头	最小尺寸	最大尺寸
三环燃烧器	6in(152mm)	12in(305mm)
中速燃烧器	4in(102mm)	8in(203mm)
辅助燃烧器	4in(102mm)	6in(152mm)
快速燃烧器	6in(152mm)	10in(254mm)

■ 旋钮控制

GLG30301

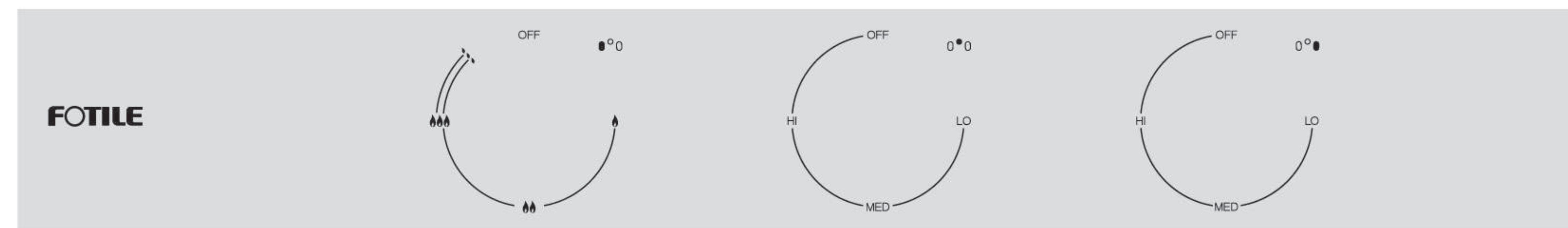

GLG30401-Y/GLG30401

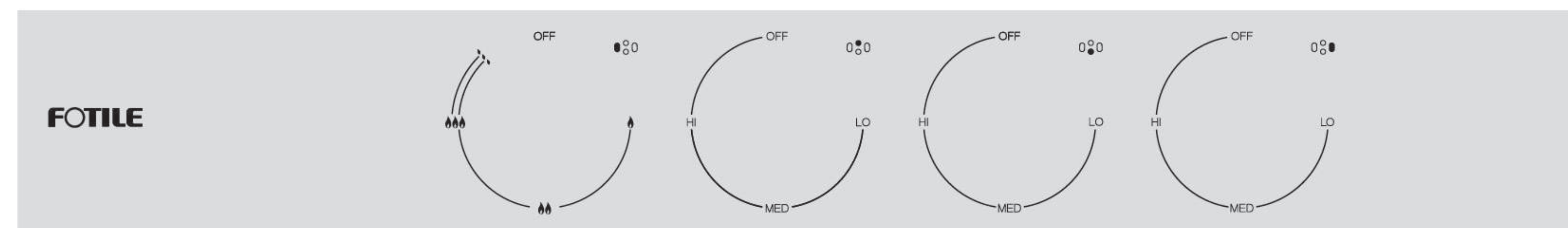

通过逆时针转动旋钮来调节火焰大小。90°大火，180°中火，270°小火。

三环燃烧器在点火后有三个火环，外环和内圈两环是分别控制的。当旋钮在 🔥 和 🔥🔥 之间旋转时，三环火的大小可以同时调节；当旋钮在 🔥🔥 和 🔥 之间旋转时，外环火的大小可以调节，内环火保持不变；当旋钮在 🔥 和 🔥 之间旋转时，外环不出现火焰，内环火的大小可以调节。

燃烧器	目的	特征	适合的食物类型
快速燃烧器	快速加热、常规烹饪	良好的中高热源，通用燃烧器	适合各种食物
三环燃烧器	煮沸、翻炒、烧灼、煎炸、水煮、煲炖	多功能三环燃烧器，从 18,000BTU 至 2,500BTU，大火到小火全面覆盖	快炒、肉、蔬菜、鸡蛋、煎饼、薄饼、汤、调味汁
	炒锅	快速加热	快炒、煎炒
辅助燃烧器	炖煮、保温和加热	需要长时间小火烹饪的食物	酱汁、巧克力黄油、砂锅菜
中速燃烧器	常规烹饪	低/中热至炖煮	通用烹饪

警告：应调整燃烧器火焰大小，使其不超出炊具边缘。这是基于安全考虑。

■ 使用烟灶联动功能

注意：面板带有 Sync 标识，表示此款灶具具有烟灶联动功能，可以与同样具有该功能的特定型号油烟机连接，实现对油烟机的开关控制。

使用方法如下：

- 1、配对到油烟机：配对方法参照特定型号的油烟机说明书
- 2、关于控制功能：
 - (1) 当打开任意灶具旋钮时，联机状态的油烟机则会自动开机；
 - (2) 当关闭所有灶具旋钮时，联机状态的油烟机则会自动关机。

备注：本设备经测试符合 FCC 规则第 15 部分规定的 B 类数字设备限制。本设备会产生、使用和辐射无线电频率能量，如果不按照说明安装和使用，可能会对无线电通信造成有害干扰。但是，不能保证在特定安装环境中不会产生干扰。如果本设备确实对无线电或电视接收造成有害干扰（可通过关闭和打开设备来确定），建议用户尝试采取以下一项或多项措施来消除干扰：

调整接收天线的方向或位置。

增大设备与接收器之间的距离。

将设备连接到与接收器连接电路不同的插座上。

向经销商或有经验的无线电/电视技术人员寻求帮助。

本设备符合加拿大工业部许可豁免的 RSS 标准。

操作须符合以下两个条件：(1) 本设备不得造成干扰；(2) 本设备必须接受任何干扰，包括可能导致设备意外运行的干扰。

经评估，本设备符合一般射频暴露要求。本设备可在便携式暴露条件下使用，不受任何限制。

■ LPG气源转换

方太燃气灶出厂适用气源为天然气，如需使用液化石油气，请在使用前根据安装说明书的相关内容转换。

清洁和保养

故障排除

警告

警告：在清洁和保养灶具前，请关闭总气阀并等待其彻底冷却。

1. 清洁前，请取下锅支架和火盖
2. 经常使用温水和中性清洁剂清洗灶具。
3. 请勿使用颗粒状清洁剂、刀、清洁球等尖锐物品清洁燃烧器、锅支架、面板的残留顽固污渍，否则会使产品产生故障或磨损装配面，进而影响灶具寿命。
4. 请使用温和无腐蚀性的中性清洁剂清洗燃烧器的可拆卸部件。清洁后请立即擦干，否则容易有白斑产生。即使有白斑产生，燃烧器仍然可正常使用。
5. 检查燃烧器上的火孔，用软毛巾或抹布轻轻擦拭，清除所有积碳。
6. 清洁燃气灶后，将其充分干燥再进行正确安装。
7. 请勿将燃烧器组件、锅支架放入洗碗机，否则可能会造成产品损坏。
8. 溢锅后请及时清理溢液，请勿让溢液流入燃烧器底杯内部。

问题	原因	解决方案
闻到煤气味	漏气	不要使用灶具，关闭燃气开关，打开窗户通风，不要触碰任何屋里开关。请立即离开厨房并打电话给专业人员进行维修。
打不着火	忘记打开总阀体	先关闭旋钮，再打开总阀门
	空气混入燃气管	反复打火，直到空气完全排掉
	火盖、喷火器没有安装到位	请参考快速安装指南，将火盖、喷火器放置到位。
	点火装置及绝缘点脏污潮湿	用干布擦干净
	安全阀未开	确保燃烧器点着火并持续按压3-4秒。
	热电偶头部脏污	用干布擦干净
	燃烧器火孔、喷嘴堵住	将燃烧器取下用清水冲洗干净并用干布擦干净。拿细长的针通一通喷嘴孔，确保喷嘴口畅通不堵塞。
	点火装置有问题	请专业维修人员维修
火焰变小	燃烧器喷嘴堵住	拿细长的针通一通喷嘴孔，确保喷嘴口畅通不堵塞。
火焰长度不均匀	燃烧器脏污，火孔堵住	将燃烧器取下用清水冲洗干净并用干布擦干净。
	火盖、喷火器没有安装到位	请参考快速安装指南，将火盖、喷火器放置到位。
火焰异常	锅具溢液后，汤水大量溢出，流入燃烧器底杯腔体内部，造成出气不均。	溢锅后请及时清理溢液。用干净的抹布清理溢液，拿开喷火器和火盖，查看燃烧器底杯腔体有无液体，若有请及时清理。