



APLICACIONES



SISTEMAS DE IRRIGACIÓN



SISTEMAS DE BOMBEO



SISTEMAS DE VENTILACIÓN



SISTEMAS DE REFRIGERACIÓN



Arrancador suave en gabinete trifásico 60Hp | 45Kw
VKS-8000-045-T4PRO, 380 - 480 VAC, 90 AMP

Incluye: Seccionador - portafusible con fusibles, panel de control, botones, selector modo manual y automático, e indicación piloto, paro de emergencia, y supresor de sobrevoltaje.

DATOS TÉCNICOS GENERALES

DESCRIPCIÓN DEL GABINETE

-Gabinete metálico (montaje en pared y autosoportado) de aleación de acero, con acabado de pintura de alta duración (RAL 7035). Este cuenta con tapas desmontables para realizar la debida conexión del equipo, panel de control montado en el panel exterior.

-Cuenta con 2 rejillas de aire selladas herméticamente. Estas están estratégicamente colocadas para un flujo de aire más eficiente. (la posición de las rejillas varía según el modelo) Campana de extracción (tamaño 3 y 4) y ventilador (tamaño 2).

-Botonera con: Botón de Encendido, Botón de Apagado, Botón de Reset, paro de emergencia, selector modo manual y automático, e indicación piloto y lámparas indicadoras.

-Seguros resistentes, juego de llaves de acceso y amperímetro y voltímetro digital de gama alta (este último aplica únicamente para el tamaño 3 y 4 de los gabinetes).

TAMAÑOS

MODELO	Hp	A	TAMAÑO
	380 - 480 VAC / 50 - 60 Hz		
VKS-8000-011-T4	15	30	Tamaño 1 Montaje en pared
VKS-8000-015-T4	20	43	
VKS-8000-18.5-T4	25	37	
VKS-8000-022-T4	30	45	
VKS-8000-030-T4	40	60	
VKS-8000-037-T4	50	75	
VKS-8000-045-T4	60	90	
VKS-8000-055-T4	75	110	Tamaño 2 Montaje en pared
VKS-8000-075-T4	100	150	
VKS-8000-090-T4	125	180	
VKS-8000-115-T4	150	230	Tamaño 3 Autosoportado
VKS-8000-132-T4	175	260	
VKS-8000-160-T4	200	320	
VKS-8000-185-T4	250	370	Tamaño 4 Autosoportado
VKS-8000-220-T4	300	450	

DATOS TÉCNICOS DEL EQUIPO

Dependiente	Rango de parámetros	Valor por defecto
Parámetros de arranque		
Selección de aplicaciones	0: Carga general 1: Ventilador 2: Bomba de agua 3: Trituradora 4: Molino de bolas	Carga general
Método de arranque	0: Inicio del bucle cerrado de tensión 1: Inicio del bucle abierto de tensión 2: Inicio de bucle cerrado de corriente 3: Inicio del bucle abierto de corriente 4: Inicio de par 5: Arranque directo	Inicio del bucle cerrado de tensión
Nivel de protección		
Sobrecarga de arranque Sobrecarga de funcionamiento Sobretensión Baja tensión Desequilibrio trifásico Sobrecalentamiento del arranque suave Cortocircuito entre fases Fallo a tierra Avería del tiristor Fallo externo Protección de frecuencias	0: Corta el flujo eléctrico para detener 1: Alarma y no se apaga 2: Ignorar	Corta el flujo eléctrico para detener
Sobrecorriente de arranque Sobrecorriente de funcionamiento Tiempo de espera de inicio Tiempo de espera de jog Subcarga Motor sobrecalentado Protección de secuencia de fases		Ignorar
Función de calibrado		
Valor de calibración de la corriente de fase A Valor de calibración de la corriente de fase B Valor de calibración de la corriente de fase C Valor de calibración del Voltaje de entrada Valor de calibración del Voltaje de salida	10% ~ 1000%	100%
Calibración del límite inferior de 4-20mA Calibración del límite superior de 4-20mA	0% ~ 150%	20.0% 100.0%

ESQUEMA ELÉCTRICO DE CONEXIÓN DEL EQUIPO

Convencional

Alcance actual 22A-1600A (nominal)
 Conexión Tipo estrella
 Bypass Integrada, empotrada o externa

Fuente de alimentación

Tensión de alimentación (L1, L2, L3)
 VKS-8xxx-V2 220VAC ($\pm 10\%$)
 VKS-8xxx-V4 480VAC ($\pm 10\%$)
 VKS-8xxx-V7 690VAC ($\pm 10\%$)
 Control de voltaje(L,N) 110-220VAC (+10%/-15%)
 o 230-440VAC (+10%/-15%)
 Rango de frecuencia 45-66Hz

Entrada

Entrada Activa 24VDC, 8mA
 Arranque Normalmente abierto
 Paro Normalmente cerrado
 Set Normalmente abierto
 Fallo externo Normalmente cerrado
 Reset Normalmente cerrado
 Termistor de motor (PT100)

Salida de relé Circuito resistivo 10A
 @250VAC 5A @250VAC
 Relé de programación (16) Normalmente abierto o normalmente cerrado

Relé de programación (19, 20, 21) Normalmente abierto o normalmente cerrado

El relé de derivación (22, 23, 24) Normalmente abierto o normalmente cerrado

Salida programable 0-20mA o 4-20mA
 Salida programable (11,12) 24 VDC (1,2)
 24 VDC (13, 14) Salida de comunicación

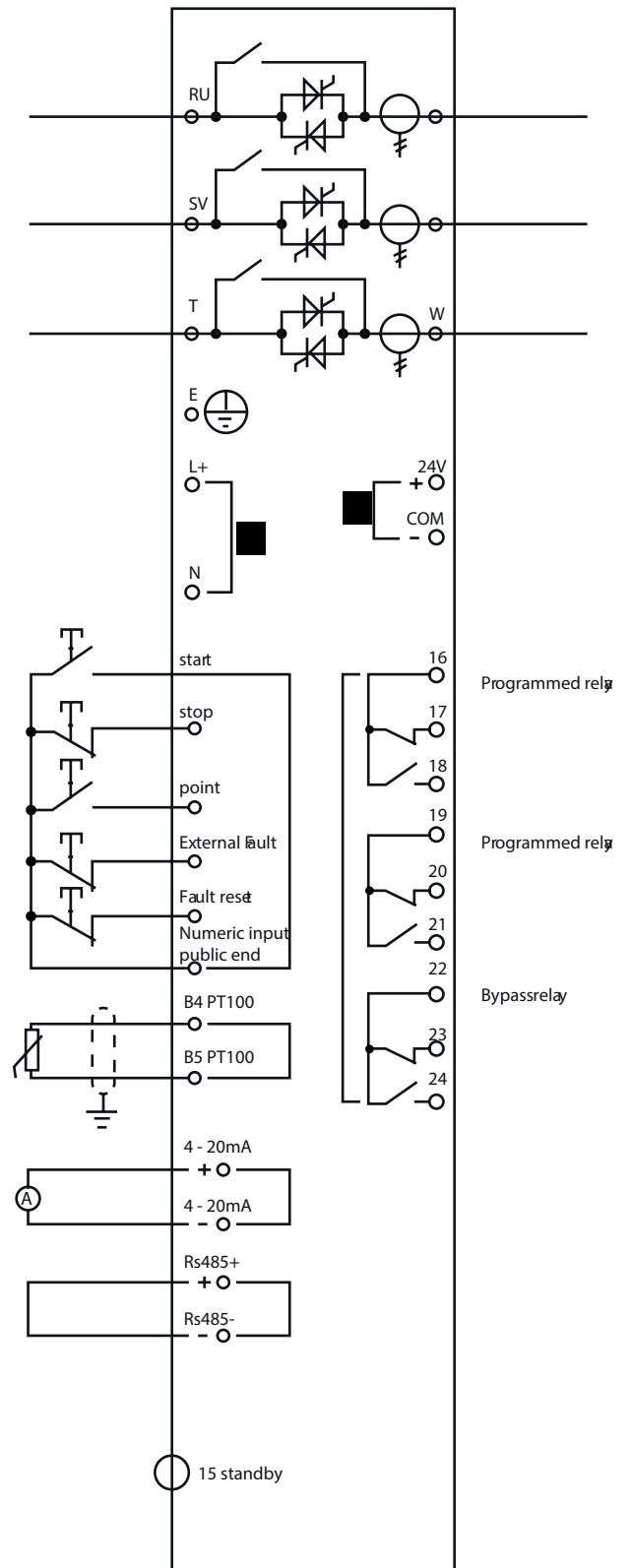

DIMENSIONES

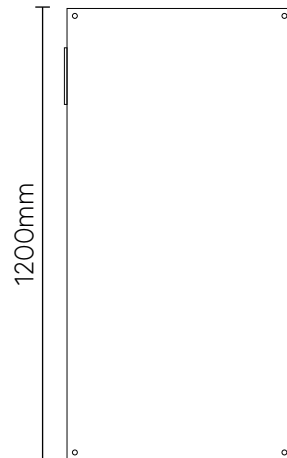
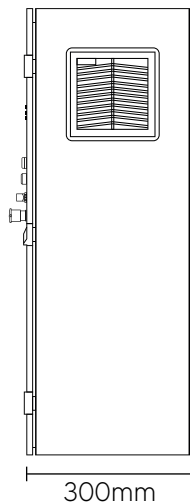
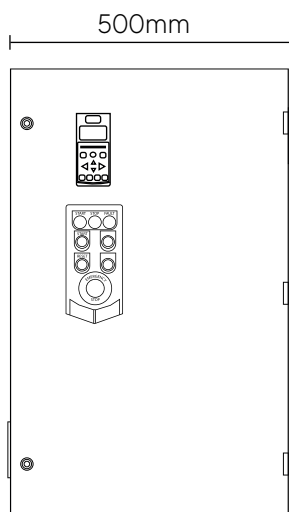

Tamaño 1 (Montaje en pared)

DIMENSIONES

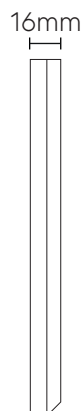
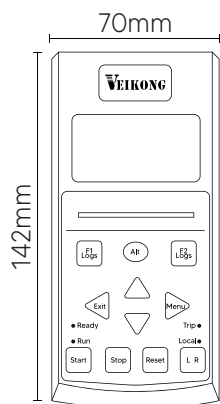

DIMENSIONES

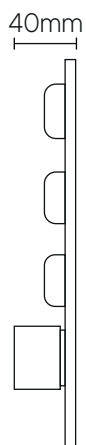
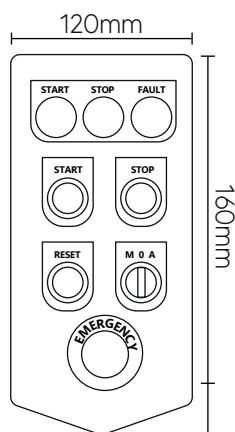



Nota:

Nos reservamos el derecho de realizar cambios técnicos o modificar el contenido de este documento sin previo aviso.

VEIKONG México no acepta ninguna responsabilidad por cualquier posible error u omisión de información en este documento. Nos reservamos todos los derechos sobre este documento y sobre el asunto y las ilustraciones que contiene.

Cualquier reproducción, comunicación a terceros o utilización -total o parcial- de su contenido, está prohibida sin el consentimiento previo por escrito de VEIKONG México.

