

Ficha de datos | Código: 231-123/027-000

Conector hembra para 1 conductor; CAGE CLAMP®; 2,5 mm²; Paso 5 mm; 23 polos;

Brida de sujeción; 2,50 mm²; gris

<https://www.wago.com/231-123/027-000>



Color: ■ gris

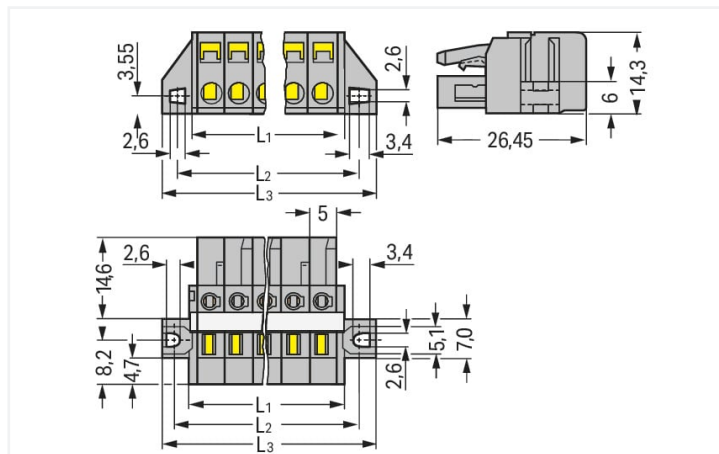

Dimensiones en mm

L1 = (pole no. x pin spacing) + 3 mm

L2 = (pole no. x pin spacing) + 8.8 mm

L3 = (pole no. x pin spacing) + 14.8 mm

2- to 3-pole female connectors – one latch only

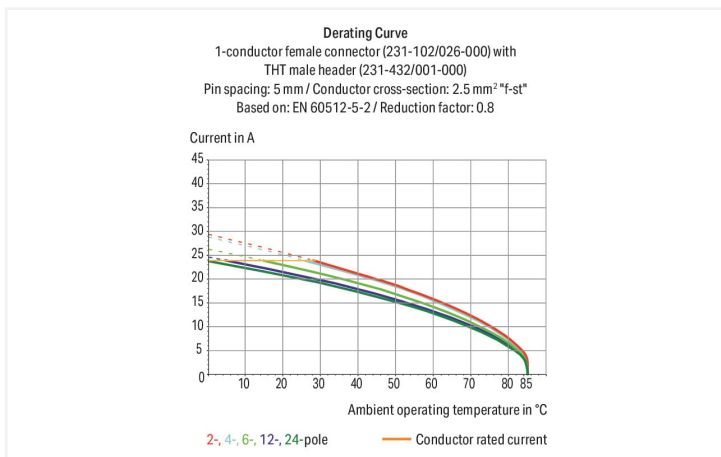

- Conexión universal para cualquier tipo de cable
- Sencillo premontaje de cables y conexión directamente en la unidad a través del accionamiento vertical y horizontal de la conexión CAGE CLAMP®
- Puntos de prueba integrados
- Con tetones codificadores

Notas

Información sobre seguridad

El SISTEMA MULTICONEXIÓN (MCS) incluye bornas sin capacidad de ruptura de conformidad con DIN EN 61984. Cuando se usan del modo previsto, estas bornas no deben conectarse ni desconectarse estando sometidas a tensión o carga. El diseño del circuito debe garantizar que los conectores macho, que se pueden tocar, no estén sometidos a tensión a la hora de desconectarlos.

Variantes:

Superficies de contacto doradas o parcialmente doradas
Other versions (or variants) can be requested from WAGO Sales or configured at <https://configurator.wago.com/>.

Datos eléctricos

| Datos asignados según | IEC/EN 60664-1 | | |
|----------------------------|----------------|-------|-------|
| Overvoltage category | III | III | II |
| Pollution degree | 3 | 2 | 2 |
| Tensión asignada | 320 V | 320 V | 630 V |
| Tensión de choque asignada | 4 kV | 4 kV | 4 kV |
| Corriente asignada | 16 A | 16 A | 16 A |

| Datos de aprobación según | UL 1059 | | |
|---------------------------|---------|---|-------|
| Use group | B | C | D |
| Tensión asignada | 300 V | - | 300 V |
| Corriente asignada según | 15 A | - | 10 A |

| Datos de aprobación según | UL 1977 |
|---------------------------|---------|
| Tensión asignada | 600 V |
| Corriente asignada según | 15 A |

| Datos de aprobación según | CSA | | |
|---------------------------|-------|---|-------|
| Use group | B | C | D |
| Tensión asignada | 300 V | - | 300 V |
| Corriente asignada según | 15 A | - | 10 A |

Datos de conexión

| | |
|------------------------------------|----|
| Número total de puntos de conexión | 23 |
| Número total de potenciales | 23 |
| Número de tipos de conexión | 1 |
| Número de niveles | 1 |

| Conexión 1 | |
|--|---|
| Tecnología de conexión | CAGE CLAMP® |
| Tipo de accionamiento | Herramienta de accionamiento |
| Dirección de apertura 1 | Accionamiento en paralelo al punto de conexión |
| Dirección de apertura 2 | Accionamiento en perpendicular al punto de conexión |
| Conductor rígido | 0,08 ... 2,5 mm ² / 28 ... 12 AWG |
| Conductor flexible | 0,08 ... 2,5 mm ² / 28 ... 12 AWG |
| Conductor flexible; con puntera aislada | 0,25 ... 1,5 mm ² |
| Conductor flexible; con puntera no aislada | 0,25 ... 2,5 mm ² |
| Longitud de pelado | 8 ... 9 mm / 0.31 ... 0.35 pulgadas |
| N.º de polos | 23 |
| Ángulo de entrada del conductor con respecto al ángulo de conexión | 0° |

Datos geométricos

| | |
|-------------|---------------------------|
| Paso | 5 mm / 0.197 pulgadas |
| Anchura | 129,8 mm / 5.11 pulgadas |
| Altura | 14,3 mm / 0.563 pulgadas |
| Profundidad | 26,45 mm / 1.041 pulgadas |

Datos mecánicos

| | |
|------------------------|--|
| Codificación variable | Sí |
| Tipo de montaje | Brida de fijación Montaje pasamuros Montaje en panel |
| Con tiras de refuerzo | 1 |
| Protección contra giro | Sí |

Conexión Plug-In

| | |
|--|-----------------|
| Tipo de contacto (conector enchufable) | Conector hembra |
| Conector (tipo de conexión) | para conductor |
| Protección contra error al conectar | No |

Datos de material

| | |
|-------------------------------------|--|
| Nota sobre datos de material | Information on material specifications can be found here |
| Color | gris |
| Grupo de materiales | I |
| Material de aislamiento | Poliamida (PA 66) |
| Clase de inflamabilidad según UL 94 | V0 |
| Material del resorte de presión | Acero de clema de cromo-níquel (CrNi) |
| Material de contacto | Aleación de cobre |
| Revestimiento de contacto | Estañado |
| Carga de fuego | 0,9 MJ |
| Peso | 41,5 g |

Requisitos medioambientales

| | |
|------------------------------|----------------|
| Rango de temperatura límite | -60 ... +85 °C |
| Temperatura de procesamiento | -35 ... +60 °C |

Datos comerciales

| | |
|----------------------------|---------------|
| eCl@ss 10.0 | 27-44-03-09 |
| eCl@ss 9.0 | 27-44-03-09 |
| ETIM 8.0 | EC002638 |
| ETIM 7.0 | EC002638 |
| PU (SPU) | 10 UDS |
| Tipo de embalaje | Box |
| País de origen | DE |
| GTIN | 4044918343145 |
| Número de arancel aduanero | 85366990990 |

Environmental Product Compliance

| | |
|------------------------|-------------------------|
| RoHS Compliance Status | Compliant, No Exemption |
|------------------------|-------------------------|

Homologaciones / Certificados

General approvals



| Homologación | Norma | Nombre de certificado |
|---------------------------------------|-----------|-----------------------|
| CB DEKRA Certification B.V. | IEC 61984 | NL-39756/A1 |
| CSA DEKRA Certification B.V. | C22.2 | LR 18677-25 |
| KEMA/KEUR DEKRA Certification B.V. | EN 61984 | 71-121453 |
| UL Underwriters Laboratories Inc. | UL 1059 | E45172 |

General approvals

| | | |
|--------------------------------------|---------|--------|
| UR Underwriters Laboratories Inc. | UL 1977 | E45171 |
|--------------------------------------|---------|--------|

Declarations of conformity and manufacturer's declarations



| Homologación | Norma | Nombre de certificado |
|-------------------------------|-------|-----------------------|
| Railway WAGO GmbH & Co. KG | - | Railway Ready |

Approvals for marine applications



| Homologación | Norma | Nombre de certificado |
|------------------------------------|-----------|-----------------------|
| ABS American Bureau of Shipping | - | 19-HG1869876-PDA |
| BV Bureau Veritas S.A. | IEC 60998 | 11915/D0 BV |

Descargas

Environmental Product Compliance

| Compliance Search |
|---|
| Environmental Product Compliance 231-123/027-000 |

Documentation

| Additional Information |
|---|
| Technical Section 03.04.2019 pdf 2010.85 KB |

CAD/CAE-Data

| CAD data |
|---------------------------------|
| 2D/3D Models 231-123/027-000 |

| CAE data |
|--------------------------------------|
| EPLAN Data Portal 231-123/027-000 |
| ZUKEN Portal 231-123/027-000 |

1 Productos apropiados

1.1 Contrapieza

1.1.1 Conector macho



Código: 231-453/001-000
Conector macho THT; Pin soldable de 1,0 x 1,0 mm; acodada; Paso 5 mm; 23 polos; gris



Código: 231-153/001-000
Conector macho THT; Pin soldable de 1,0 x 1,0 mm; recta; Paso 5 mm; 23 polos; gris



Código: 231-623
Conector macho, 1 conductor; CAGE CLAMP®; 2,5 mm²; Paso 5 mm; 23 polos; 2,50 mm²; gris

1.2 Accesorios opcionales

1.2.1 Embudo aislante

1.2.1.1 Embudo aislante



Código: 231-670

Embudos aislantes; 0,08-0,2 mm² / 0,2 mm² "r"; blanco



Código: 231-671

Embudos aislantes; 0,25 - 0,5 mm²; gris claro



Código: 231-672

Embudos aislantes; 0,75 - 1 mm²; gris oscuro

1.2.2 Herramienta

1.2.2.1 Herramienta de accionamiento



Código: 231-231

Herramienta de accionamiento combinada; rojo



Código: 209-130

Herramienta de accionamiento; de material aislante; 1 polo; p/serie 264 (1/2 polos), serie 280, 281 (hasta 3 polos); natural



Código: 231-131

Herramienta de accionamiento; de material aislante; 1 polo; suelto; blanco



Código: 231-291

Herramienta de accionamiento; de material aislante; 1 polo; suelto; rojo



Código: 280-440

Herramienta de accionamiento; de material aislante; 10 polos



Código: 280-432

Herramienta de accionamiento; de material aislante; 2 polos; blanco



Código: 280-433

Herramienta de accionamiento; de material aislante; 3 polos



Código: 280-434

Herramienta de accionamiento; de material aislante; 4 polos



Código: 280-435

Herramienta de accionamiento; de material aislante; 5 polos; gris



Código: 280-436

Herramienta de accionamiento; de material aislante; 6 polos



Código: 280-437

Herramienta de accionamiento; de material aislante; 7 polos



Código: 280-438

Herramienta de accionamiento; de material aislante; 8 polos



Código: 231-159

Herramienta de accionamiento; natural



Código: 209-132

Herramienta de accionamiento; para conectar el puente enchufable; de material aislante; 2 polos; natural

1.2.3 Marcaje

1.2.3.1 Tira de marcadores



Código: 210-331/500-103

Tiras de marcadores; en forma de hoja DIN A4; con impresión; 1-12 (300x); Altura de la tira 2,3 mm; Longitud de la tira 182 mm; Impresión horizontal; autoadhesivo; blanco



Código: 210-332/500-202

Tiras de marcadores; en forma de hoja DIN A4; con impresión; 1-16 (160x); Altura de la tira 3 mm; Longitud de la tira 182 mm; Impresión horizontal; autoadhesivo; blanco



Código: 210-332/500-205

Tiras de marcadores; en forma de hoja DIN A4; con impresión; 1-32 (80x); Altura de la tira 3 mm; Longitud de la tira 182 mm; Impresión horizontal; autoadhesivo; blanco



Código: 210-331/500-104

Tiras de marcadores; en forma de hoja DIN A4; con impresión; 13-24 (300x); Altura de la tira 2,3 mm; Longitud de la tira 182 mm; Impresión horizontal; autoadhesivo; blanco



Código: 210-332/500-204

Tiras de marcadores; en forma de hoja DIN A4; con impresión; 17-32 (160x); Altura de la tira 3 mm; Longitud de la tira 182 mm; Impresión horizontal; autoadhesivo; blanco



Código: 210-332/500-206

Tiras de marcadores; en forma de hoja DIN A4; con impresión; 33-48 (160x); Altura de la tira 3 mm; Longitud de la tira 182 mm; Impresión horizontal; autoadhesivo; blanco

1.2.4 Medida y medición

1.2.4.1 Accesorios de medida



Código: 231-661

Toma de prueba para conectores hembra; para paso de 5 mm y 5,08 mm; 2,50 mm²; gris claro



Código: 210-136

Toma de prueba; Ø 2 mm; con cable de 500mm; rojo

1.2.5 Puente

1.2.5.1 Puente



Código: 231-910

Puente; con entrada del conductor; 10 polos; aislado; gris



Código: 231-902

Puente; con entrada del conductor; 2 polos; aislado; gris



Código: 231-903

Puente; con entrada del conductor; 3 polos; aislado; gris



Código: 231-905

Puente; con entrada del conductor; 5 polos; aislado; gris



Código: 231-907

Puente; con entrada del conductor; 7 polos; aislado; gris

1.2.6 Puntera

1.2.6.1 Puntera



Código: 216-301

con terminales; Hembra para 0,25 mm² / AWG 24; con camisa de plástico; cincado galvanizado; amarillo



Código: 216-321

con terminales; Hembra para 0,25 mm² / AWG 24; con camisa de plástico; cincado galvanizado; amarillo



Código: 216-151

con terminales; Hembra para 0,25 mm² / AWG 24; sin camisa de plástico; cincado galvanizado



Código: 216-131

con terminales; Hembra para 0,25 mm² / AWG 24; sin camisa de plástico; cincado galvanizado; colores plateados



Código: 216-132

con terminales; Hembra para 0,34 mm² / AWG 24; sin camisa de plástico; cincado galvanizado



Código: 216-152

con terminales; Hembra para 0,34 mm² / AWG 24; sin camisa de plástico; cincado galvanizado



Código: 216-101

con terminales; Hembra para 0,5 mm² / AWG 22; sin camisa de plástico; cincado galvanizado; colores plateados



Código: 216-121

con terminales; Hembra para 0,5 mm² / AWG 22; sin camisa de plástico; cincado galvanizado; colores plateados



Código: 216-102

con terminales; Hembra para 0,75 mm² / AWG 20; sin camisa de plástico; cincado galvanizado; colores plateados



Código: 216-122

con terminales; Hembra para 0,75 mm² / AWG 20; sin camisa de plástico; cincado galvanizado; colores plateados



Código: 216-243

con terminales; Hembra para 1 mm² / AWG 18; con camisa de plástico; cincado galvanizado; Cobre electrolítico; remachado de manera estanco al gas; según DIN 46228, parte 4/09.90; rojo



Código: 216-263

con terminales; Hembra para 1 mm² / AWG 18; con camisa de plástico; cincado galvanizado; Cobre electrolítico; remachado de manera estanco al gas; según DIN 46228, parte 4/09.90; rojo



Código: 216-203

con terminales; Hembra para 1 mm² / AWG 18; con camisa de plástico; cincado galvanizado; rojo



Código: 216-223

con terminales; Hembra para 1 mm² / AWG 18; con camisa de plástico; cincado galvanizado; rojo



Código: 216-103

con terminales; Hembra para 1 mm² / AWG 18; sin camisa de plástico; cincado galvanizado



Código: 216-143

con terminales; Hembra para 1 mm² / AWG 18; sin camisa de plástico; cincado galvanizado; Cobre electrolítico; remachado de manera estanco al gas; según DIN 46228, parte 1/08.92



Código: 216-123

con terminales; Hembra para 1 mm² / AWG 18; sin camisa de plástico; cincado galvanizado; colores plateados



Código: 216-244

con terminales; Hembra para 1,5 mm² / AWG 16; con camisa de plástico; cincado galvanizado; Cobre electrolítico; remachado de manera estanco al gas; según DIN 46228, parte 4/09.90; negro



Código: 216-264

con terminales; Hembra para 1,5 mm² / AWG 16; con camisa de plástico; cincado galvanizado; Cobre electrolítico; remachado de manera estanco al gas; según DIN 46228, parte 4/09.90; negro



Código: 216-284

con terminales; Hembra para 1,5 mm² / AWG 16; con camisa de plástico; cincado galvanizado; Cobre electrolítico; remachado de manera estanco al gas; según DIN 46228, parte 4/09.90; negro

1.2.6.1 Puntera



Código: 216-204
con terminales; Hembra para 1,5 mm² / AWG 16; con camisa de plástico; cincado galvanizado; negro



Código: 216-224
con terminales; Hembra para 1,5 mm² / AWG 16; con camisa de plástico; cincado galvanizado; negro



Código: 216-124
con terminales; Hembra para 1,5 mm² / AWG 16; sin camisa de plástico; cincado galvanizado



Código: 216-144
con terminales; Hembra para 1,5 mm² / AWG 16; sin camisa de plástico; cincado galvanizado; Cobre electrolítico; remachado de manera estanco al gas; según DIN 46228, parte 1/08.92; colores plateados



Código: 216-104
con terminales; Hembra para 1,5 mm² / AWG 16; sin camisa de plástico; cincado galvanizado; colores plateados



Código: 216-106
con terminales; Hembra para 2,5 mm² / AWG 14; sin camisa de plástico; cincado galvanizado; colores plateados



Código: 216-302
con terminales; Manguito para 0,34 mm²; con camisa de plástico; cincado galvanizado; turquesa claro



Código: 216-322
con terminales; Manguito para 0,34 mm²; con camisa de plástico; cincado galvanizado; turquesa claro



Código: 216-201
con terminales; Manguito para 0,5 mm²; con camisa de plástico; cincado galvanizado; blanco



Código: 216-221
con terminales; Manguito para 0,5 mm²; con camisa de plástico; cincado galvanizado; blanco



Código: 216-241
con terminales; Manguito para 0,5 mm²; con camisa de plástico; cincado galvanizado; Cobre electrolítico; remachado de manera estanco al gas; según DIN 46228, parte 4/09.90; blanco



Código: 216-141
con terminales; Manguito para 0,5 mm²; sin camisa de plástico; cincado galvanizado; Cobre electrolítico; remachado de manera estanco al gas; según DIN 46228, parte 1/08.92



Código: 216-242
con terminales; Manguito para 0,75 mm²; con camisa de plástico; cincado galvanizado; Cobre electrolítico; remachado de manera estanco al gas; según DIN 46228, parte 4/09.90; gris



Código: 216-262
con terminales; Manguito para 0,75 mm²; con camisa de plástico; cincado galvanizado; Cobre electrolítico; remachado de manera estanco al gas; según DIN 46228, parte 4/09.90; gris



Código: 216-202
con terminales; Manguito para 0,75 mm²; con camisa de plástico; cincado galvanizado; gris



Código: 216-222
con terminales; Manguito para 0,75 mm²; con camisa de plástico; cincado galvanizado; gris



Código: 216-142
con terminales; Manguito para 0,75 mm²; sin camisa de plástico; cincado galvanizado; Cobre electrolítico; remachado de manera estanco al gas; según DIN 46228, parte 1/08.92

1.2.7 Tapa

1.2.7.1 Tapa



Código: 231-668
Pines obturadores; para cerrar puntos de conexión no precisados; gris

Instrucciones de manejo

Conexión del conductor

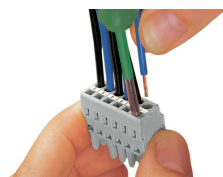

Inserción de conductor con destornillador de 3,5 mm; apertura de CAGE CLAMP® en paralelo al punto de conexión.

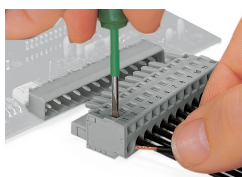

Inserción de conductor con destornillador de 3,5 mm; apertura de CAGE CLAMP® en perpendicular al punto de conexión.



Inserción de conductor en la unidad CAGE CLAMP® mediante palanca de accionamiento (231-291).

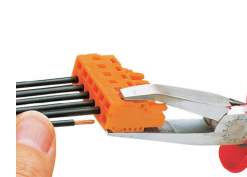

Inserción de conductor con herramienta de accionamiento.

Codificación



Codificación de un conector hembra extrayendo los tetones codificadores.

Test

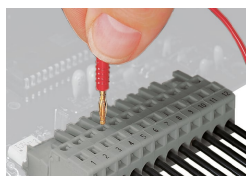

Prueba: conector hembra con CAGE CLAMP®
Puntos de prueba integrados para prueba en perpendicular al punto de conexión mediante toma de prueba de Ø 2 o 2,3 mm

Instalación

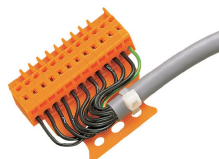

Conector macho con placa antitirón



En la imagen se muestra una carcasa anti-tirón con conector macho equipado con CAGE CLAMP®

Marcaje

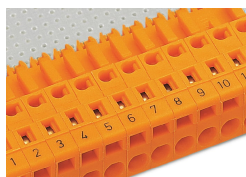

Etiquetado con marcación directa o tiras de marcadores autoadhesivas.