

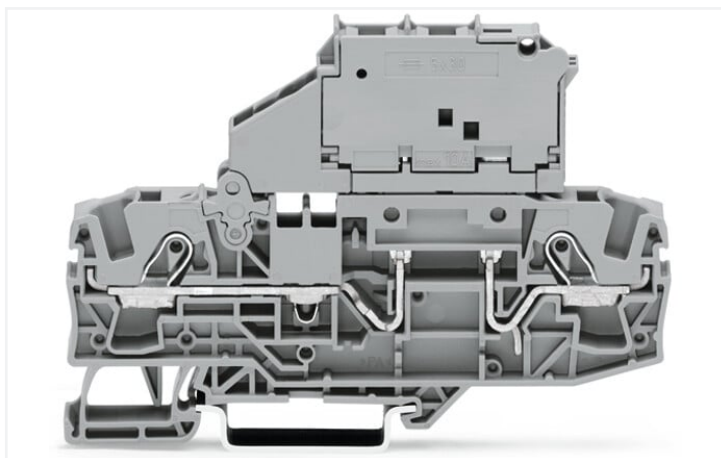

Ficha de datos | Código: 2006-1621/1000-836

Borna portafusibles para 2 conductores; con portafusible basculante; para fusible tipo G 5 x 30 mm; con indicación de defecto mediante LED; 230 V; para carril DIN 35 x 15 y 35 x 7,5; 6 mm²; Push-in CAGE CLAMP®; 6,00 mm²; gris



<https://www.wago.com/2006-1621/1000-836>



Color:  gris

Similar a ilustración

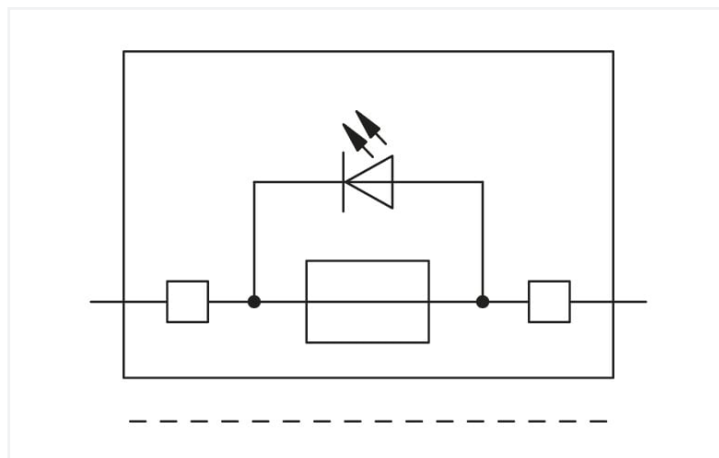

Datos eléctricos

Valores asignados según CEI/EN

Valores asignados según	IEC/EN 60947-7-3
Valores asignados (nota)	Electrical ratings are given by the fuse and blown fuse indication.
Tensión nominal (III/3)	800 V
Tensión de choque asignada (III/3)	8 kV
Corriente asignada	10 A
Nota sobre corriente asignada 1	Leakage current in case of a blown fuse: LED 2 mA
Indicador de estado de funcionamiento	230 V
Leyenda (valores asignados)	(III / 3) ≙ Protección contra sobretensión III / Grado de ensuciamiento 3

Valores asignados según CSA

Certificaciones según	CSA 22.2 No 158
Tensión asignada CSA (grupo de uso B)	600 V
Corriente asignada CSA (grupo de uso B)	15 A
Tensión asignada CSA (grupo de uso C)	600 V
Corriente asignada CSA (grupo de uso C)	15 A

Valores asignados según UL 1059

Certificaciones según	UL 1059
Tensión asignada UL (grupo de uso B)	230 V
Corriente asignada UL (grupo de uso B)	15 A
Tensión asignada UL (grupo de uso C)	230 V
Corriente asignada UL (grupo de uso C)	15 A

Power loss

Perdida de potencia (máx.) $P_{I\text{máx.}}$ (nota)	A la hora de elegir fusibles de tipo G, asegúrese de no sobrepasar la pérdida de potencia máxima indicada a continuación. La pérdida de potencia se determina conforme a CEI o EN 60947-7-3/VDE 0611-6 a 23 °C. Vigile que el aumento de temperatura de la borna se corresponda con su aplicación y montaje. Una temperatura ambiente elevada también afectará a los fusibles tipo G. Por tanto, en este tipo de aplicaciones, habrá que reducir la corriente asignada si es necesario. Consulte con el fabricante para obtener más información.
Power loss P_I max. overload and short-circuit protection (individual arrangement)	1.6 W
Power loss P_I max. overload and short-circuit protection (group arrangement)	1.6 W
Power loss P_I max. short-circuit protection (individual arrangement)	2.5 W
Power loss P_I max. short-circuit protection (group arrangement)	2.5 W

General

Receptáculo de fusible	pivotante
Tipo de fusible	Fusible cilíndrico 5 x 30 mm

Datos de conexión

Número total de puntos de conexión	2	Conexión 1	
Número total de potenciales	1	Tecnología de conexión	Push-in CAGE CLAMP®
Número de niveles	1	Tipo de accionamiento	Herramienta de accionamiento
Número de ranuras de puenteado	2	Materiales de conductor conectable	Cobre
		Sección nominal	6 mm ²
		Conductor rígido	0,5 ... 10 mm ² / 20 ... 8 AWG
		Conductor rígido; conexión enchufable	1 ... 10 mm ² / 14 ... 8 AWG
		Conductor flexible	0,5 ... 10 mm ² / 20 ... 8 AWG
		Conductor flexible; con puntera aislada	0,5 ... 6 mm ² / 20 ... 10 AWG
		Conductor flexible; con puntera; conexión enchufable	2,5 ... 6 mm ² / 16 ... 10 AWG
		Nota (sección de conductor)	Dependiendo de la característica del conductor, también se puede insertar un conductor con menos sección por medio de una conexión enchufable.
		Longitud de pelado	13 ... 15 mm / 0.51 ... 0.59 pulgadas
		Dirección del cableado	Conexión frontal

Datos geométricos

Anchura	7,5 mm / 0.295 pulgadas
Altura	96,3 mm / 3.791 pulgadas
Profundidad desde el borde superior del carril DIN	59 mm / 2.323 pulgadas

Datos mecánicos

Tipo de montaje	Carril DIN-35
Nivel de marcaje	Marcaje central/lateral

Datos de material

Nota sobre datos de material	Information on material specifications can be found here
Color	gris
Grupo de materiales	I
Material de aislamiento	Poliamida (PA 66)
Clase de inflamabilidad según UL 94	V0
Carga de fuego	0,457 MJ
Peso	25,2 g

Requisitos medioambientales

Temperatura de procesamiento	-35 ... +85 °C
Temperatura de servicio continuo	-60 ... +105 °C

Datos comerciales

eCl@ss 10.0	27-14-11-16
eCl@ss 9.0	27-14-11-16
ETIM 8.0	EC000899
ETIM 7.0	EC000899
PU (SPU)	25 UDS
Tipo de embalaje	Box
País de origen	DE
GTIN	4045454824037
Número de arancel aduanero	85369095000

Environmental Product Compliance

CAS-No.	7439-92-1
REACH Candidate List Substance	Lead
RoHS Compliance Status	Compliant,With Exemption
RoHS Exemption	7(a) 7(c)-I 7(c)-II
SCIP notification number (Austria)	a89e63f7-aaba-4dd3-9b2c-0610aff465a2
SCIP notification number (Belgium)	7423626b-0cb6-4c5b-b0c9-53a7d6dc3fbd
SCIP notification number (Bulgaria)	c0be90f5-f58f-4bc2-bc61-716f036cbc64
SCIP notification number (Czech Republic)	7fd454c6-eeae-48ed-983d-a6e3fb618d50
SCIP notification number (Denmark)	fa47d2cb-94dc-47e4-a773-e6e44a66c5d3
SCIP notification number (Finland)	fe9e7403-9bc7-431d-ab86-80783a3712f0
SCIP notification number (France)	f3c79cd3-41c1-4ca9-afc6-27e6bd0e35a2
SCIP notification number (Germany)	4d8c826a-61e1-46f4-a878-be2bad93c0f3
SCIP notification number (Hungary)	4cd0fce3-2b8f-4499-9039-de3f1987070c
SCIP notification number (Italy)	4fbfd762-6d22-47b6-8600-d9de240bdd05
SCIP notification number (Netherlands)	ab945769-e2ec-4d5d-ae14-a6156110dfac
SCIP notification number (Poland)	3f2d18a5-1be1-4659-a543-368697b41ded
SCIP notification number (Romania)	433f8eb8-355f-4b2a-aa8f-cae9cd2904b7
SCIP notification number (Sweden)	25c5bc25-ec41-4645-921e-cd1224034cb0

Homologaciones / Certificados

General approvals



Homologación	Norma	Nombre de certificado
CCA DEKRA Certification B.V.	IEC 60947	71-122840 REV.1
CCA DEKRA Certification B.V.	EN 60947	NTR NL 7925/1
CSA DEKRA Certification B.V.	C22.2 No. 158	1543858
UL UL International Germany GmbH	UL 1059	E45172

Declarations of conformity and manufacturer's declarations



Homologación	Norma	Nombre de certificado
EU-Declaration of Conformity WAGO GmbH & Co. KG	-	-
Railway WAGO GmbH & Co. KG	-	Railway Ready
UK-Declaration of Conformity WAGO GmbH & Co. KG	-	-

Approvals for marine applications



Homologación	Norma	Nombre de certificado
ABS American Bureau of Shipping	EN 60947	20-HG1941090-PDA
DNV GL Det Norske Veritas, Germanischer Lloyd	-	TAE00001V2

Descargas

Environmental Product Compliance

Compliance Search
Environmental Product Compliance 2006-1621/1000-836



Documentation

Additional Information
Technical Section

pdf
2142.18 KB



Bid Text			
2006-1621/1000-836	18.04.2019	xml 4.27 KB	
2006-1621/1000-836	17.04.2019	docx 15.88 KB	

CAD/CAE-Data

CAD data
2D/3D Models 2006-1621/1000-836



CAE data	
EPLAN Data Portal 2006-1621/1000-836	
WSCAD Universe 2006-1621/1000-836	
ZUKEN Portal 2006-1621/1000-836	

1 Productos apropiados

1.1 Accesorios necesarios

1.1.1 Placa final

1.1.1.1 Placa final



Código: 2006-1691

Placa final e intermedia; espesor 1 mm; gris

Código: 2006-1692

Placa final e intermedia; espesor 1 mm; naranja

1.2 Accesorios opcionales

1.2.1 Carril DIN

1.2.1.1 Accesorios de fijación



Código: 210-506

Carril de acero; 35 x 15 mm; espesor 1,5 mm; Longitud 2 m; no perforado; cincado por cinta; similar a la norma EN 60715; colores plateados



Código: 210-114

Carril de acero; 35 x 15 mm; espesor 1,5 mm; Longitud 2 m; no perforado; similar a la norma EN 60715; colores plateados



Código: 210-508

Carril de acero; 35 x 15 mm; espesor 1,5 mm; Longitud 2 m; perforado; cincado por cinta; similar a la norma EN 60715; colores plateados



Código: 210-197

Carril de acero; 35 x 15 mm; espesor 1,5 mm; Longitud 2 m; perforado; similar a la norma EN 60715; colores plateados



Código: 210-118

Carril de acero; 35 x 15 mm; espesor 2,3 mm; Longitud 2 m; no perforado; según EN 60715; colores plateados



Código: 210-505

Carril de acero; 35 x 7,5 mm; espesor 1 mm; Longitud 2 m; no perforado; cincado por cinta; según EN 60715; colores plateados



Código: 210-113

Carril de acero; 35 x 7,5 mm; espesor 1 mm; Longitud 2 m; no perforado; según EN 60715; colores plateados



Código: 210-504

Carril de acero; 35 x 7,5 mm; espesor 1 mm; Longitud 2 m; perforado; cincado por cinta; según EN 60715; colores plateados



Código: 210-115

Carril de acero; 35 x 7,5 mm; espesor 1 mm; Longitud 2 m; perforado; según EN 60715; Ancho de orificios 18 mm; distancia de orificios 25 mm; colores plateados



Código: 210-112

Carril de acero; 35 x 7,5 mm; espesor 1 mm; Longitud 2 m; perforado; según EN 60715; Ancho de orificios 25 mm; distancia de orificios 36 mm; colores plateados



Código: 210-196

Carril de aluminio; 35 x 8,2 mm; espesor 1,6 mm; Longitud 2 m; no perforado; similar a la norma EN 60715; colores plateados



Código: 210-198

Carril de cobre; 35 x 15 mm; espesor 2,3 mm; Longitud 2 m; no perforado; según EN 60715; colores cobrizos

1.2.2 Herramienta

1.2.2.1 Herramienta de accionamiento



Código: 210-721

Herramienta de accionamiento; Hoja 5,5 x 0,8mm; con vástago parcialmente aislado; multicolor

1.2.3 Marcaje

1.2.3.1 Adaptador de marcaje



Código: 2009-198

Adaptador; gris

1.2.3.2 Etiqueta

Código: 2009-145/000-002

Mini-WSB Inline; para Smart Printer; 1700 unidades en rollo; extensible 5 - 5,2 mm; sin impresión; enclavable; amarillo

Código: 2009-145/000-006

Mini-WSB Inline; para Smart Printer; 1700 unidades en rollo; extensible 5 - 5,2 mm; sin impresión; enclavable; azul

Código: 2009-145

Mini-WSB Inline; para Smart Printer; 1700 unidades en rollo; extensible 5 - 5,2 mm; sin impresión; enclavable; blanco

Código: 2009-145/000-007

Mini-WSB Inline; para Smart Printer; 1700 unidades en rollo; extensible 5 - 5,2 mm; sin impresión; enclavable; gris

Código: 2009-145/000-012

Mini-WSB Inline; para Smart Printer; 1700 unidades en rollo; extensible 5 - 5,2 mm; sin impresión; enclavable; naranja

Código: 2009-145/000-005

Mini-WSB Inline; para Smart Printer; 1700 unidades en rollo; extensible 5 - 5,2 mm; sin impresión; enclavable; rojo

Código: 2009-145/000-023

Mini-WSB Inline; para Smart Printer; 1700 unidades en rollo; extensible 5 - 5,2 mm; sin impresión; enclavable; verde

Código: 2009-145/000-024

Mini-WSB Inline; para Smart Printer; 1700 unidades en rollo; extensible 5 - 5,2 mm; sin impresión; enclavable; violeta



Código: 248-501/000-002

Tarjeta de marcaje Mini-WSB; en forma de tarjeta; no extensible; sin impresión; enclavable; amarillo

Código: 248-501/000-006

Tarjeta de marcaje Mini-WSB; en forma de tarjeta; no extensible; sin impresión; enclavable; azul

Código: 248-501

Tarjeta de marcaje Mini-WSB; en forma de tarjeta; no extensible; sin impresión; enclavable; blanco

Código: 248-501/000-007

Tarjeta de marcaje Mini-WSB; en forma de tarjeta; no extensible; sin impresión; enclavable; gris



Código: 248-501/000-012

Tarjeta de marcaje Mini-WSB; en forma de tarjeta; no extensible; sin impresión; enclavable; naranja

Código: 248-501/000-005

Tarjeta de marcaje Mini-WSB; en forma de tarjeta; no extensible; sin impresión; enclavable; rojo

Código: 248-501/000-023

Tarjeta de marcaje Mini-WSB; en forma de tarjeta; no extensible; sin impresión; enclavable; verde

Código: 248-501/000-017

Tarjeta de marcaje Mini-WSB; en forma de tarjeta; no extensible; sin impresión; enclavable; verde claro



Código: 248-501/000-024

Tarjeta de marcaje Mini-WSB; en forma de tarjeta; no extensible; sin impresión; enclavable; violeta

Código: 793-501/000-002

Tarjeta de marcaje WMB; en forma de tarjeta; no extensible; sin impresión; enclavable; amarillo

Código: 793-501/000-006

Tarjeta de marcaje WMB; en forma de tarjeta; no extensible; sin impresión; enclavable; azul

Código: 793-501

Tarjeta de marcaje WMB; en forma de tarjeta; no extensible; sin impresión; enclavable; blanco



Código: 793-501/000-007

Tarjeta de marcaje WMB; en forma de tarjeta; no extensible; sin impresión; enclavable; gris

Código: 793-501/000-012

Tarjeta de marcaje WMB; en forma de tarjeta; no extensible; sin impresión; enclavable; naranja

Código: 793-501/000-005

Tarjeta de marcaje WMB; en forma de tarjeta; no extensible; sin impresión; enclavable; rojo

Código: 793-501/000-023

Tarjeta de marcaje WMB; en forma de tarjeta; no extensible; sin impresión; enclavable; verde



Código: 793-501/000-017

Tarjeta de marcaje WMB; en forma de tarjeta; no extensible; sin impresión; enclavable; verde claro

Código: 793-501/000-024

Tarjeta de marcaje WMB; en forma de tarjeta; no extensible; sin impresión; enclavable; violeta

Código: 793-5501/000-002

Tarjeta de marcaje WMB; en forma de tarjeta; para anchura de borna 5 - 17,5 mm; extensible 5 - 5,2 mm; sin impresión; enclavable; amarillo

Código: 793-5501/000-006

Tarjeta de marcaje WMB; en forma de tarjeta; para anchura de borna 5 - 17,5 mm; extensible 5 - 5,2 mm; sin impresión; enclavable; azul



Código: 793-5501

Tarjeta de marcaje WMB; en forma de tarjeta; para anchura de borna 5 - 17,5 mm; extensible 5 - 5,2 mm; sin impresión; enclavable; blanco

Código: 793-5501/000-007

Tarjeta de marcaje WMB; en forma de tarjeta; para anchura de borna 5 - 17,5 mm; extensible 5 - 5,2 mm; sin impresión; enclavable; gris

Código: 793-5501/000-014

Tarjeta de marcaje WMB; en forma de tarjeta; para anchura de borna 5 - 17,5 mm; extensible 5 - 5,2 mm; sin impresión; enclavable; marrón

Código: 793-5501/000-012

Tarjeta de marcaje WMB; en forma de tarjeta; para anchura de borna 5 - 17,5 mm; extensible 5 - 5,2 mm; sin impresión; enclavable; naranja



Código: 793-5501/000-005

Tarjeta de marcaje WMB; en forma de tarjeta; para anchura de borna 5 - 17,5 mm; extensible 5 - 5,2 mm; sin impresión; enclavable; rojo

Código: 793-5501/000-023

Tarjeta de marcaje WMB; en forma de tarjeta; para anchura de borna 5 - 17,5 mm; extensible 5 - 5,2 mm; sin impresión; enclavable; verde

Código: 793-5501/000-017

Tarjeta de marcaje WMB; en forma de tarjeta; para anchura de borna 5 - 17,5 mm; extensible 5 - 5,2 mm; sin impresión; enclavable; verde claro

Código: 793-5501/000-024

Tarjeta de marcaje WMB; en forma de tarjeta; para anchura de borna 5 - 17,5 mm; extensible 5 - 5,2 mm; sin impresión; enclavable; violeta



Código: 2009-115/000-002

WMB-Inline; para Smart Printer; 1500 unidades en rollo; extensible 5 - 5,2 mm; sin impresión; enclavable; amarillo

Código: 2009-115/000-006

WMB-Inline; para Smart Printer; 1500 unidades en rollo; extensible 5 - 5,2 mm; sin impresión; enclavable; azul

Código: 2009-115

WMB-Inline; para Smart Printer; 1500 unidades en rollo; extensible 5 - 5,2 mm; sin impresión; enclavable; blanco

Código: 2009-115/000-007

WMB-Inline; para Smart Printer; 1500 unidades en rollo; extensible 5 - 5,2 mm; sin impresión; enclavable; gris



Código: 2009-115/000-012

WMB-Inline; para Smart Printer; 1500 unidades en rollo; extensible 5 - 5,2 mm; sin impresión; enclavable; naranja

Código: 2009-115/000-005

WMB-Inline; para Smart Printer; 1500 unidades en rollo; extensible 5 - 5,2 mm; sin impresión; enclavable; rojo

Código: 2009-115/000-023

WMB-Inline; para Smart Printer; 1500 unidades en rollo; extensible 5 - 5,2 mm; sin impresión; enclavable; verde

Código: 2009-115/000-017

WMB-Inline; para Smart Printer; 1500 unidades en rollo; extensible 5 - 5,2 mm; sin impresión; enclavable; verde claro

1.2.3.2 Etiqueta

**Código: 2009-115/000-024**

WMB-Inline; para Smart Printer; 1500 unidades en rollo; extensible 5 - 5,2 mm; sin impresión; enclavable; violeta

1.2.3.3 Tira de marcadores

**Código: 2009-110**

Tiras de marcadores; para Smart Printer; en rollo; no extensible; sin impresión; enclavable; blanco

1.2.4 Medida y medición

1.2.4.1 Accesorios de medida

**Código: 210-136**

Toma de prueba; Ø 2 mm; con cable de 500mm; rojo

1.2.5 Montaje

1.2.5.1 Cover

**Código: 709-156**

Perfil de protección; Tipo 3; aprop. p/sopor.de perfil de prot. tip.3; Longitud 1 m; transparente

1.2.5.2 Cover carrier

**Código: 709-169**

Soporte de perfil de cobertura; Tipo 3; gris

1.2.6 Placa final

1.2.6.1 Placa final

**Código: 2006-991**

Placa final para bornas con portafusibles; espesor 2 mm; gris

**Código: 2006-992**

Placa final para bornas con portafusibles; espesor 2 mm; naranja

1.2.7 Puente

1.2.7.1 Puente



Código: 2006-405/011-000

Puente en estrella; 3 polos; aislado; gris claro



Código: 2006-402

Puente; 2 polos; aislado; gris claro



Código: 2006-403

Puente; 3 polos; aislado; gris claro



Código: 2006-404

Puente; 4 polos; aislado; gris claro



Código: 2006-405

Puente; 5 polos; aislado; gris claro



Código: 2006-433

Puente; de 1 a 3; aislado; gris claro



Código: 2006-434

Puente; de 1 a 4; aislado; gris claro



Código: 2006-435

Puente; de 1 a 5; aislado; gris claro

1.2.8 Puntera

1.2.8.1 Puntera



Código: 216-263

con terminales; Hembra para 1 mm² / AWG 18; con camisa de plástico; cincado galvanizado; Cobre electrolítico; remachado de manera estanco al gas; según DIN 46228, parte 4/09.90; rojo



Código: 216-264

con terminales; Hembra para 1,5 mm² / AWG 16; con camisa de plástico; cincado galvanizado; Cobre electrolítico; remachado de manera estanco al gas; según DIN 46228, parte 4/09.90; negro



Código: 216-266

con terminales; Hembra para 2,5 mm² / AWG 14; con camisa de plástico; cincado galvanizado; Cobre electrolítico; remachado de manera estanco al gas; según DIN 46228, parte 4/09.90; azul



Código: 216-267

con terminales; Hembra para 4 mm² / AWG 12; con camisa de plástico; cincado galvanizado; Cobre electrolítico; remachado de manera estanco al gas; según DIN 46228, parte 4/09.90; gris



Código: 216-208

con terminales; Hembra para 6 mm² / AWG 10; con camisa de plástico; cincado galvanizado; Cobre electrolítico; remachado de manera estanco al gas; según DIN 46228, parte 4/09.90; amarillo



Código: 216-262

con terminales; Manguito para 0,75 mm²; con camisa de plástico; cincado galvanizado; Cobre electrolítico; remachado de manera estanco al gas; según DIN 46228, parte 4/09.90; gris

1.2.9 Sistema de bloqueo

1.2.9.1 Elemento de fijación



Código: 210-254

Perfil de anclaje; para acoplar varias teclas seccionadoras; Longitud 1 m; transparente

1.2.10 Tapa

1.2.10.1 Tapa



Código: 2006-191

Tapón de cierre; Distribuidor de señales; gris

1.2.11 Tapón de protección

1.2.11.1 Tapa



Código: 2006-115

Tapones de protección; para 5 bornas; con flecha de advertencia en negro; amarillo

Instrucciones de manejo

Conexión del conductor

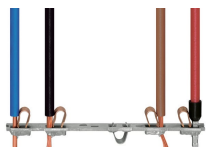

Todos los tipos de conductor de un vistazo

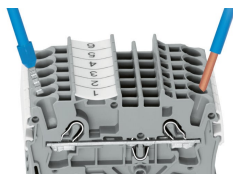

Conexión enchufable de conductores rígidos y con puntera

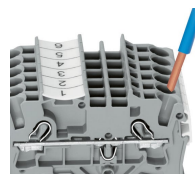

Inserción de un conductor a través de la conexión enchufable:
Se pueden enchufar conductores rígidos de una sección por encima y hasta dos secciones por debajo de la sección nominal fácilmente sin necesidad de utilizar herramientas.

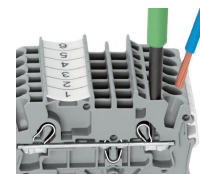

Inserción de conductor con herramienta de accionamiento:
La conexión de conductores flexibles sin punteras, o conductores de secciones pequeñas que no se pueden insertar, se realiza de forma similar a la CLEMA CEPO (CAGE CLAMP®) original, solo requiere el uso de una herramienta de accionamiento.
Ventaja:
Para abrir el punto de conexión, inserte la herramienta de accionamiento en vertical. La entrada de conductor tiene menos de 15 grados de inclinación para facilitar el cableado.

Puenteadado

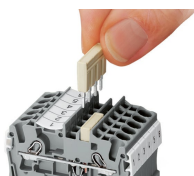

El sistema de peine de puentes se basa en el principio común de conector hembra y conector macho. Cada borna incorpora un resorte con un zócalo enchufable doble y un resorte de acero de CrNi resiliente. El material de contacto del puente es cobre electrolítico puro, que hace posible que un diseño extraordinariamente pequeño pueda transportar la corriente asignada total de la borna. Las bornas de tierra también se pueden puentear utilizando el mismo sistema de puente. Puede crear puentes personalizados partiendo y retirando los contactos del puente (series 2000, 2001, 2002, 2004).

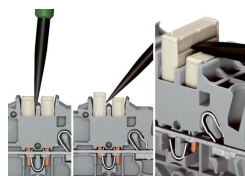

Extracción de un peine de puentes:
Inserte la herramienta de accionamiento entre el puente y la pared divisora de las ranuras de puenteadado duales y, a continuación, levante el puente. Coloque la herramienta de accionamiento en el centro de puentes de hasta cinco contactos (ver arriba), o de manera alterna en ambos lados con puentes de más de cinco contactos.

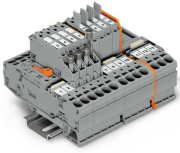

Portafusible basculante con unidad de re-cambio

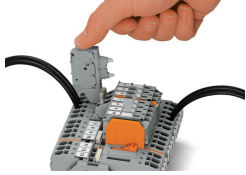

Borna seccionable con portafusible basculante
Gire el portafusible hacia la posición final (en abierto).

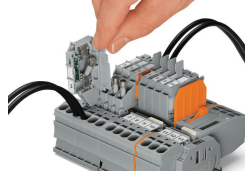

Borna seccionable con portafusible basculante
Sustitución del fusible:
Abra la tapa para cambiar el fusible.

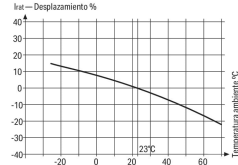
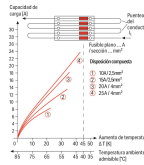
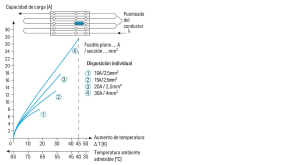

Información de los fabricantes de fusibles

Desplazamiento T _{amb} [°C]	%	I _{adm}
-20	14	0,877
-15	13	0,885
-10	12	0,893
-5	11	0,901
0	10	0,909
5	9	0,917
10	8	0,925
15	7	0,933
20	6	0,941
23	5	0,949
25	4	0,957
30	3	0,965
35	2	0,973
40	1	0,981
45	0	0,989
50	-1	0,997
55	-2	1,005
60	-3	1,013
65	-4	1,021
70	-5	1,029
75	-6	1,037
80	-7	1,045
85	-8	1,053
90	-9	1,061
95	-10	1,069
100	-11	1,077
105	-12	1,085
110	-13	1,093
115	-14	1,101
120	-15	1,109
125	-16	1,117
130	-17	1,125
135	-18	1,133
140	-19	1,141
145	-20	1,149
150	-21	1,157
155	-22	1,165

Notas de aplicación sobre bornas con fusibles de tipo G
Diagrama: «Disposición individual»

Notas de aplicación sobre bornas con fusibles de tipo G
Diagrama: «Disposición en bloque»

Notas de aplicación sobre bornas con fusibles de tipo G
Las corrientes nominales de los fusibles se definen de forma distinta en las normas internacionales. Por eso, la intensidad de corriente admisible recomendada de los fusibles se limita al 80 % de su corriente nominal, según DIN 72581/parte 3 (para una temperatura del aire circulante de 23°C).
La selección del fusible correcto no solo es importante por la seguridad del producto en las aplicaciones, sino también por la vida útil y fiabilidad del fusible. Los fusibles solo podrán utilizarse como medios de protección (punto de desconexión) si se eligen y utilizan del modo previsto (esto es, de acuerdo con las especificaciones más modernas y válidas, y también con las características de la hoja de datos) y conforme a los requisitos de seguridad básicos (p. ej., la protección de personas, animales e inmuebles de cualquier peligro).

En cuanto a la seguridad del producto, los fusibles se deben probar por lo general en condiciones tanto normales como de fallo en la aplicación.

Marcaje

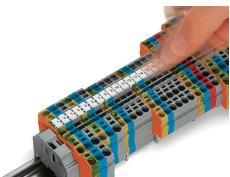

Instalación de etiquetas WMB Inline en soportes de marcaje.

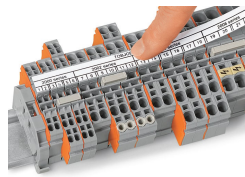

Sujeto a cambios. Por favor, observe también la documentación adicional de productos.

Las direcciones actuales figuran en : www.wago.com