

Ficha de datos | Código: 2002-1811

Borna portafusibles para 4 conductores; con portafusible basculante; y placa final; para fusible tipo G 5 x 20 mm; sin indicación de defecto; para carril DIN 35 x 15 y 35 x 7,5; 2,5 mm²; Push-in CAGE CLAMP®; 2,50 mm²; gris

<https://www.wago.com/2002-1811>

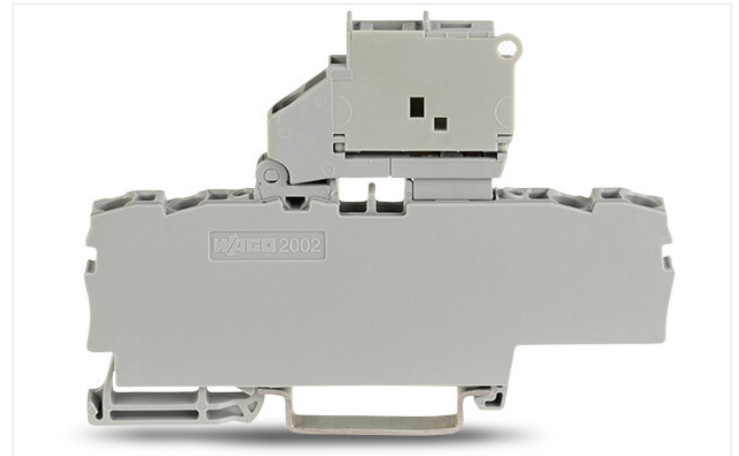
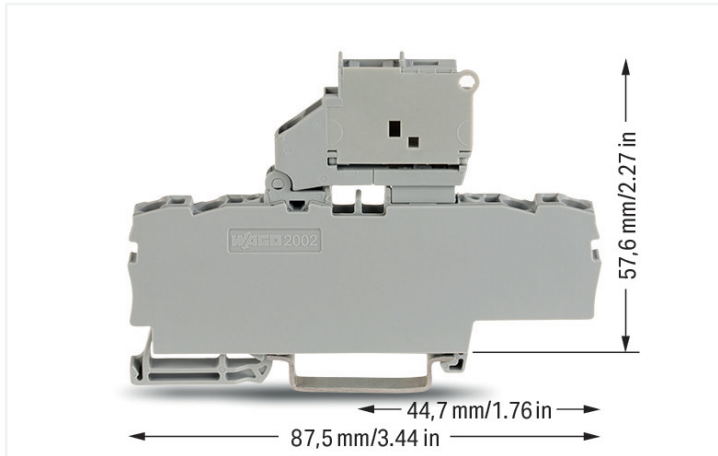

Color:  gris

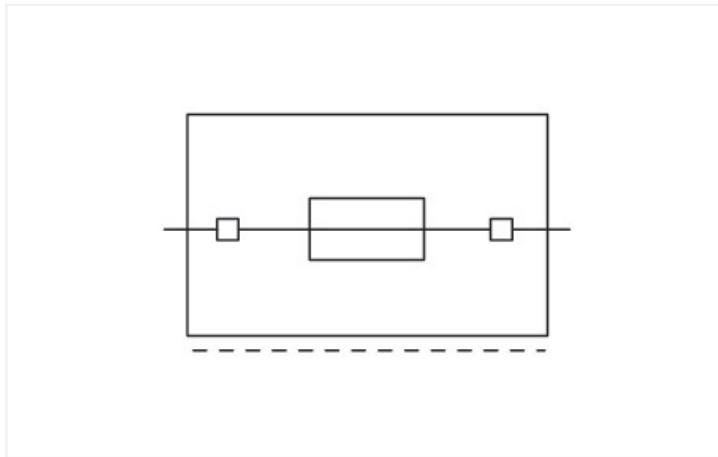

Datos eléctricos

Valores asignados según CEI/EN

Valores asignados según	IEC/EN 60947-7-3
Valores asignados (nota)	Electrical ratings are given by the fuse.
Tensión nominal (III/3)	250 V
Tensión de choque asignada (III/3)	6 kV
Corriente asignada	6,3 A
Indicador de estado de funcionamiento	sin
Leyenda (valores asignados)	(III / 3) ⚡ Protección contra sobretensión III / Grado de ensuciamiento 3

Valores asignados según UL 1059

Certificaciones según	UL 1059
Tensión asignada UL (grupo de uso B)	250 V
Corriente asignada UL (grupo de uso B)	10 A
Tensión asignada UL (grupo de uso C)	250 V
Corriente asignada UL (grupo de uso C)	10 A
Tensión asignada UL (grupo de uso D)	250 V
Corriente asignada UL (grupo de uso D)	10 A

Valores asignados según CSA

Certificaciones según	CSA 22.2 No 158
Tensión asignada CSA (grupo de uso B)	250 V
Corriente asignada CSA (grupo de uso B)	6,3 A
Tensión asignada CSA (grupo de uso C)	250 V
Corriente asignada CSA (grupo de uso C)	6,3 A

Información sobre características Ex

Reference hazardous areas	See "Downloads – Documentation – Additional Information: Technical Section; Technical Explications"
Valores asignados según	ATEX: KIWA 17 ATEX 0030 U / IECEx: KIWA 17.0014U (Ex ec IIC Gc)
Tensión asignada EN (Ex e II)	275 V
Corriente asignada (Ex e II)	6,3 A

Power loss

Perdida de potencia (máx.) $P_{I\text{máx.}}$ (nota)	A la hora de elegir fusibles de tipo G, asegúrese de no sobrepasar la pérdida de potencia máxima indicada a continuación. La pérdida de potencia se determina conforme a CEI o EN 60947-7-3/VDE 0611-6 a 23 °C. Vigile que el aumento de temperatura de la borna se corresponda con su aplicación y montaje. Una temperatura ambiente elevada también afectará a los fusibles tipo G. Por tanto, en este tipo de aplicaciones, habrá que reducir la corriente asignada si es necesario. Consulte con el fabricante para obtener más información.
--	--

Power loss P_I max. overload and short-circuit protection (individual arrangement)	1.6 W
--	-------

Power loss P_I max. overload and short-circuit protection (group arrangement)	1.6 W
---	-------

Power loss P_I max. short-circuit protection (individual arrangement)	2.5 W
---	-------

Power loss P_I max. short-circuit protection (group arrangement)	2.5 W
--	-------

General

Receptáculo de fusible	pivotante
------------------------	-----------

Tipo de fusible	Fusible cilíndrico 5 x 20 mm
-----------------	------------------------------

Datos de conexión

Número total de puntos de conexión	4
Número total de potenciales	1
Número de niveles	1
Número de ranuras de puentado	2

Conexión 1

Tecnología de conexión	Push-in CAGE CLAMP®
------------------------	---------------------

Tipo de accionamiento	Herramienta de accionamiento
-----------------------	------------------------------

Materiales de conductor conectable	Cobre
------------------------------------	-------

Sección nominal	2,5 mm ²
-----------------	---------------------

Conductor rígido	0,25 ... 4 mm ² / 22 ... 12 AWG
------------------	--

Conductor rígido; conexión enchufable	0,75 ... 4 mm ² / 18 ... 12 AWG
---------------------------------------	--

Conductor flexible	0,25 ... 4 mm ² / 22 ... 12 AWG
--------------------	--

Conductor flexible; con puntera aislada	0,25 ... 2,5 mm ² / 22 ... 14 AWG
---	--

Conductor flexible; con puntera; conexión enchufable	1 ... 2,5 mm ² / 18 ... 14 AWG
--	---

Nota (sección de conductor)	Dependiendo de la característica del conductor, también se puede insertar un conductor con menos sección por medio de una conexión enchufable.
-----------------------------	--

Longitud de pelado	10 ... 12 mm / 0.39 ... 0.47 pulgadas
--------------------	---------------------------------------

Dirección del cableado	Conexión frontal
------------------------	------------------

Datos geométricos

Anchura	6,2 mm / 0.244 pulgadas
Altura	87,5 mm / 3.445 pulgadas
Profundidad desde el borde superior del carril DIN	57,6 mm / 2.268 pulgadas

Datos mecánicos

Tipo de montaje	Carril DIN-35
-----------------	---------------

Nivel de marcaje	Marcaje central/lateral
------------------	-------------------------

Datos de material

Nota sobre datos de material

[Information on material specifications can be found here](#)

Color	gris
Grupo de materiales	I
Material de aislamiento	Poliamida (PA 66)
Clase de inflamabilidad según UL 94	V0
Carga de fuego	0,352 MJ
Peso	16,1 g

Requisitos medioambientales

Temperatura de procesamiento	-35 ... +85 °C
Temperatura de servicio continuo	-60 ... +105 °C

Datos comerciales

eCl@ss 10.0	27-14-11-16
eCl@ss 9.0	27-14-11-16
ETIM 8.0	EC000899
ETIM 7.0	EC000899
PU (SPU)	50 UDS
Tipo de embalaje	Box
País de origen	CN
GTIN	4045454974763
Número de arancel aduanero	85369095000

Homologaciones / Certificados

General approvals



Homologación	Norma	Nombre de certificado
CCA DEKRA Certification B.V.	EN 60947	NTR NL 7892
CSA DEKRA Certification B.V.	C22.2 No. 158	1536069
KEMA/KEUR DEKRA Certification B.V.	EN 60947	71-120369
UL Underwriters Laboratories Inc.	UL 1059	E45172

Declarations of conformity and manufacturer's declarations



Homologación	Norma	Nombre de certificado
Railway WAGO GmbH & Co. KG	-	Railway Ready

Approvals for marine applications



Homologación	Norma	Nombre de certificado
ABS American Bureau of Shipping	EN 60947	20-HG1941090-PDA
DNV GL Det Norske Veritas, Germanischer Lloyd	-	TAE00001V2

Approvals for hazardous areas

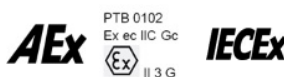

Homologación	Norma	Nombre de certificado
AEx Underwriters Laboratories Inc.	UL 60079	E185892 (AEx eb IIC resp. Ex eb IIC)
ATEX KIWA Netherlands B.V.	EN 60079	KIWA 17ATEX0030 U
CCC CNEX	GB/T 3836.3	2020312313000180 (Ex ec IIC Gc)

Approvals for hazardous areas

IECEX KIWA Netherlands B.V.	EN 60079	IECEX KIWA 17.0014U (Ex ec IIC Gc)
--------------------------------	----------	------------------------------------

Descargas

Environmental Product Compliance

Compliance Search

Environmental Product Compliance 2002-1811



Documentation

Additional Information

Technical Section

pdf
2142.18 KB



Bid Text

2002-1811

24.04.2019

xml
4.11 KB



2002-1811

23.04.2019

docx
15.47 KB



CAD/CAE-Data

CAD data

2D/3D Models
2002-1811



CAE data

EPLAN Data Portal
2002-1811



WSCAD Universe
2002-1811



ZUKEN Portal
2002-1811



1 Productos apropiados

1.1 Accesorios opcionales

1.1.1 Carril DIN

1.1.1.1 Accesorios de fijación



Código: 210-506

Carril de acero; 35 x 15 mm; espesor 1,5 mm; Longitud 2 m; no perforado; cincado por cinta; similar a la norma EN 60715; colores plateados



Código: 210-114

Carril de acero; 35 x 15 mm; espesor 1,5 mm; Longitud 2 m; no perforado; similar a la norma EN 60715; colores plateados



Código: 210-508

Carril de acero; 35 x 15 mm; espesor 1,5 mm; Longitud 2 m; perforado; cincado por cinta; similar a la norma EN 60715; colores plateados



Código: 210-197

Carril de acero; 35 x 15 mm; espesor 1,5 mm; Longitud 2 m; perforado; similar a la norma EN 60715; colores plateados



Código: 210-118

Carril de acero; 35 x 15 mm; espesor 2,3 mm; Longitud 2 m; no perforado; según EN 60715; colores plateados



Código: 210-505

Carril de acero; 35 x 7,5 mm; espesor 1 mm; Longitud 2 m; no perforado; cincado por cinta; según EN 60715; colores plateados



Código: 210-113

Carril de acero; 35 x 7,5 mm; espesor 1 mm; Longitud 2 m; no perforado; según EN 60715; colores plateados



Código: 210-504

Carril de acero; 35 x 7,5 mm; espesor 1 mm; Longitud 2 m; perforado; cincado por cinta; según EN 60715; colores plateados

1.1.1.1 Accesorios de fijación



Código: 210-115

Carril de acero; 35 x 7,5 mm; espesor 1 mm; Longitud 2 m; perforado; según EN 60715; Ancho de orificios 18 mm; distancia de orificios 25 mm; colores plateados



Código: 210-112

Carril de acero; 35 x 7,5 mm; espesor 1 mm; Longitud 2 m; perforado; según EN 60715; Ancho de orificios 25 mm; distancia de orificios 36 mm; colores plateados



Código: 210-196

Carril de aluminio; 35 x 8,2 mm; espesor 1,6 mm; Longitud 2 m; no perforado; similar a la norma EN 60715; colores plateados



Código: 210-198

Carril de cobre; 35 x 15 mm; espesor 2,3 mm; Longitud 2 m; no perforado; según EN 60715; colores cobrizos

1.1.2 Embudo aislante

1.1.2.1 Embudo aislante



Código: 2002-171

Embudos aislantes; 0,25 - 0,5 mm²; 5 unidades / tira; gris claro



Código: 2002-172

Embudos aislantes; 0,75 - 1 mm²; 5 unidades / tira; gris oscuro

1.1.3 Herramienta

1.1.3.1 Herramienta de accionamiento



Código: 210-658

Herramienta de accionamiento; Hoja 3,5 x 0,5mm; con vástago parcialmente aislado; acodada; corto; multicolor



Código: 210-720

Herramienta de accionamiento; Hoja 3,5 x 0,5mm; con vástago parcialmente aislado; multicolor

1.1.4 Marcaje

1.1.4.1 Etiqueta



Código: 2009-145/000-002

Mini-WSB Inline; para Smart Printer; 1700 unidades en rollo; extensible 5 - 5,2 mm; sin impresión; enclavable; amarillo



Código: 2009-145/000-006

Mini-WSB Inline; para Smart Printer; 1700 unidades en rollo; extensible 5 - 5,2 mm; sin impresión; enclavable; azul



Código: 2009-145

Mini-WSB Inline; para Smart Printer; 1700 unidades en rollo; extensible 5 - 5,2 mm; sin impresión; enclavable; blanco



Código: 2009-145/000-007

Mini-WSB Inline; para Smart Printer; 1700 unidades en rollo; extensible 5 - 5,2 mm; sin impresión; enclavable; gris



Código: 2009-145/000-012

Mini-WSB Inline; para Smart Printer; 1700 unidades en rollo; extensible 5 - 5,2 mm; sin impresión; enclavable; naranja



Código: 2009-145/000-005

Mini-WSB Inline; para Smart Printer; 1700 unidades en rollo; extensible 5 - 5,2 mm; sin impresión; enclavable; rojo



Código: 2009-145/000-023

Mini-WSB Inline; para Smart Printer; 1700 unidades en rollo; extensible 5 - 5,2 mm; sin impresión; enclavable; verde



Código: 2009-145/000-024

Mini-WSB Inline; para Smart Printer; 1700 unidades en rollo; extensible 5 - 5,2 mm; sin impresión; enclavable; violeta



Código: 248-501/000-002

Tarjeta de marcaje Mini-WSB; en forma de tarjeta; no extensible; sin impresión; enclavable; amarillo



Código: 248-501/000-006

Tarjeta de marcaje Mini-WSB; en forma de tarjeta; no extensible; sin impresión; enclavable; azul



Código: 248-501

Tarjeta de marcaje Mini-WSB; en forma de tarjeta; no extensible; sin impresión; enclavable; blanco



Código: 248-501/000-007

Tarjeta de marcaje Mini-WSB; en forma de tarjeta; no extensible; sin impresión; enclavable; gris



Código: 248-501/000-012

Tarjeta de marcaje Mini-WSB; en forma de tarjeta; no extensible; sin impresión; enclavable; naranja



Código: 248-501/000-005

Tarjeta de marcaje Mini-WSB; en forma de tarjeta; no extensible; sin impresión; enclavable; rojo



Código: 248-501/000-023

Tarjeta de marcaje Mini-WSB; en forma de tarjeta; no extensible; sin impresión; enclavable; verde



Código: 248-501/000-017

Tarjeta de marcaje Mini-WSB; en forma de tarjeta; no extensible; sin impresión; enclavable; verde claro



Código: 248-501/000-024

Tarjeta de marcaje Mini-WSB; en forma de tarjeta; no extensible; sin impresión; enclavable; violeta



Código: 793-5501/000-002

Tarjeta de marcaje WMB; en forma de tarjeta; para anchura de borna 5 - 17,5 mm; extensible 5 - 5,2 mm; sin impresión; enclavable; amarillo



Código: 793-5501/000-006

Tarjeta de marcaje WMB; en forma de tarjeta; para anchura de borna 5 - 17,5 mm; extensible 5 - 5,2 mm; sin impresión; enclavable; azul



Código: 793-5501

Tarjeta de marcaje WMB; en forma de tarjeta; para anchura de borna 5 - 17,5 mm; extensible 5 - 5,2 mm; sin impresión; enclavable; blanco

1.1.4.1 Etiqueta



Código: 793-5501/000-007

Tarjeta de marcaje WMB; en forma de tarjeta; para anchura de borna 5 - 17,5 mm; extensible 5 - 5,2 mm; sin impresión; enclavable; gris



Código: 793-5501/000-014

Tarjeta de marcaje WMB; en forma de tarjeta; para anchura de borna 5 - 17,5 mm; extensible 5 - 5,2 mm; sin impresión; enclavable; marrón



Código: 793-5501/000-012

Tarjeta de marcaje WMB; en forma de tarjeta; para anchura de borna 5 - 17,5 mm; extensible 5 - 5,2 mm; sin impresión; enclavable; naranja



Código: 793-5501/000-005

Tarjeta de marcaje WMB; en forma de tarjeta; para anchura de borna 5 - 17,5 mm; extensible 5 - 5,2 mm; sin impresión; enclavable; rojo



Código: 793-5501/000-023

Tarjeta de marcaje WMB; en forma de tarjeta; para anchura de borna 5 - 17,5 mm; extensible 5 - 5,2 mm; sin impresión; enclavable; verde



Código: 793-5501/000-017

Tarjeta de marcaje WMB; en forma de tarjeta; para anchura de borna 5 - 17,5 mm; extensible 5 - 5,2 mm; sin impresión; enclavable; verde claro



Código: 793-5501/000-024

Tarjeta de marcaje WMB; en forma de tarjeta; para anchura de borna 5 - 17,5 mm; extensible 5 - 5,2 mm; sin impresión; enclavable; violeta



Código: 2009-115/000-002

WMB-Inline; para Smart Printer; 1500 unidades en rollo; extensible 5 - 5,2 mm; sin impresión; enclavable; amarillo



Código: 2009-115/000-006

WMB-Inline; para Smart Printer; 1500 unidades en rollo; extensible 5 - 5,2 mm; sin impresión; enclavable; azul



Código: 2009-115

WMB-Inline; para Smart Printer; 1500 unidades en rollo; extensible 5 - 5,2 mm; sin impresión; enclavable; blanco



Código: 2009-115/000-007

WMB-Inline; para Smart Printer; 1500 unidades en rollo; extensible 5 - 5,2 mm; sin impresión; enclavable; gris



Código: 2009-115/000-012

WMB-Inline; para Smart Printer; 1500 unidades en rollo; extensible 5 - 5,2 mm; sin impresión; enclavable; naranja



Código: 2009-115/000-005

WMB-Inline; para Smart Printer; 1500 unidades en rollo; extensible 5 - 5,2 mm; sin impresión; enclavable; rojo



Código: 2009-115/000-023

WMB-Inline; para Smart Printer; 1500 unidades en rollo; extensible 5 - 5,2 mm; sin impresión; enclavable; verde



Código: 2009-115/000-017

WMB-Inline; para Smart Printer; 1500 unidades en rollo; extensible 5 - 5,2 mm; sin impresión; enclavable; verde claro



Código: 2009-115/000-024

WMB-Inline; para Smart Printer; 1500 unidades en rollo; extensible 5 - 5,2 mm; sin impresión; enclavable; violeta

1.1.4.2 Tira de marcadores



Código: 2009-110

Tiras de marcadores; para Smart Printer; en rollo; no extensible; sin impresión; enclavable; blanco

1.1.5 Medida y medición

1.1.5.1 Accesorios de medida



Código: 210-136

Toma de prueba; Ø 2 mm; con cable de 500mm; rojo

1.1.6 Montaje

1.1.6.1 Cover



Código: 709-156

Perfil de protección; Tipo 3; aprop. p/sopor.de perfil de prot. tip.3; Longitud 1 m; transparente

1.1.6.2 Cover carrier



Código: 709-169

Soporte de perfil de cobertura; Tipo 3; gris

1.1.7 Placa final

1.1.7.1 Placa final



Código: 2002-991

Placa final para bornas con portafusibles; espesor 2 mm; gris



Código: 2002-992

Placa final para bornas con portafusibles; espesor 2 mm; naranja

1.1.8 Puente

1.1.8.1 Puente



Código: 210-123

Puente de cadenas de alambre; aislado; azul



Código: 210-103

Puente de cadenas de alambre; aislado; negro



Código: 2004-405/011-000

Puente en estrella; 3 polos; aislado; gris claro



Código: 2004-406/020-000

Puente triángulo; aislado; gris claro



Código: 2004-410

Puente; 10 polos; aislado; gris claro



Código: 2004-402

Puente; 2 polos; aislado; gris claro



Código: 2004-403

Puente; 3 polos; aislado; gris claro



Código: 2004-404

Puente; 4 polos; aislado; gris claro



Código: 2004-405

Puente; 5 polos; aislado; gris claro



Código: 2004-406

Puente; 6 polos; aislado; gris claro



Código: 2004-407

Puente; 7 polos; aislado; gris claro



Código: 2004-408

Puente; 8 polos; aislado; gris claro



Código: 2004-409

Puente; 9 polos; aislado; gris claro



Código: 2004-440

Puente; de 1 a 10; aislado; gris claro



Código: 2004-433

Puente; de 1 a 3; aislado; gris claro



Código: 2004-434

Puente; de 1 a 4; aislado; gris claro



Código: 2004-436

Puente; de 1 a 6; aislado; gris claro



Código: 2004-437

Puente; de 1 a 7; aislado; gris claro



Código: 2004-438

Puente; de 1 a 8; aislado; gris claro



Código: 2004-439

Puente; de 1 a 9; aislado; gris claro



Código: 2004-435

Puente; de 1 a 5; aislado; gris claro

1.1.9 Puntera

1.1.9.1 Puntera



Código: 216-243

con terminales; Hembra para 1 mm² / AWG 18; con camisa de plástico; cincado galvanizado; Cobre electrolítico; remachado de manera estanco al gas; según DIN 46228, parte 4/09.90; rojo



Código: 216-263

con terminales; Hembra para 1 mm² / AWG 18; con camisa de plástico; cincado galvanizado; Cobre electrolítico; remachado de manera estanco al gas; según DIN 46228, parte 4/09.90; rojo



Código: 216-244

con terminales; Hembra para 1,5 mm² / AWG 16; con camisa de plástico; cincado galvanizado; Cobre electrolítico; remachado de manera estanco al gas; según DIN 46228, parte 4/09.90; negro



Código: 216-264

con terminales; Hembra para 1,5 mm² / AWG 16; con camisa de plástico; cincado galvanizado; Cobre electrolítico; remachado de manera estanco al gas; según DIN 46228, parte 4/09.90; negro

1.1.9.1 Puntera



Código: 216-246

con terminales; Hembra para 2,5 mm² / AWG 14; con camisa de plástico; cincado galvanizado; Cobre electrolítico; remachado de manera estanco al gas; según DIN 46228, parte 4/09.90; azul

Código: 216-266

con terminales; Hembra para 2,5 mm² / AWG 14; con camisa de plástico; cincado galvanizado; Cobre electrolítico; remachado de manera estanco al gas; según DIN 46228, parte 4/09.90; azul

Código: 216-241

con terminales; Manguito para 0,5 mm²; con camisa de plástico; cincado galvanizado; Cobre electrolítico; remachado de manera estanco al gas; según DIN 46228, parte 4/09.90; blanco

Código: 216-242

con terminales; Manguito para 0,75 mm²; con camisa de plástico; cincado galvanizado; Cobre electrolítico; remachado de manera estanco al gas; según DIN 46228, parte 4/09.90; gris



Código: 216-262

con terminales; Manguito para 0,75 mm²; con camisa de plástico; cincado galvanizado; Cobre electrolítico; remachado de manera estanco al gas; según DIN 46228, parte 4/09.90; gris

1.1.10 Sistema de bloqueo

1.1.10.1 Elemento de fijación



Código: 210-254

Perfil de anclaje; para acoplar varias teclas seccionadoras; Longitud 1 m; transparente

1.1.11 Tapón de protección

1.1.11.1 Tapa



Código: 2002-115

Tapones de protección; para 5 bornas; con flecha de advertencia en negro; amarillo

Instrucciones de manejo

Conexión del conductor

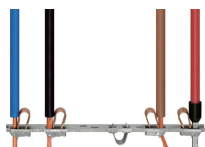

Todos los tipos de conductor de un vistazo

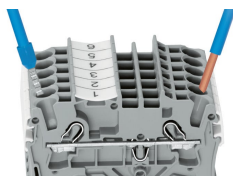

Conexión enchufable de conductores rígidos y con puntera

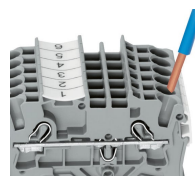

Inserción de un conductor a través de la conexión enchufable:
Se pueden enchufar conductores rígidos de una sección por encima y hasta dos secciones por debajo de la sección nominal fácilmente sin necesidad de utilizar herramientas.

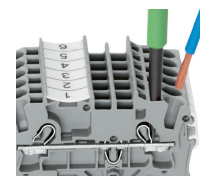

Inserción de conductor con herramienta de accionamiento:
La conexión de conductores flexibles sin punteras, o conductores de secciones pequeñas que no se pueden insertar, se realiza de forma similar a la CLEMA CEPO (CAGE CLAMP®) original, solo requiere el uso de una herramienta de accionamiento.
Ventaja:
Para abrir el punto de conexión, inserte la herramienta de accionamiento en vertical. La entrada de conductor tiene menos de 15 grados de inclinación para facilitar el cableado.

Conexión del conductor

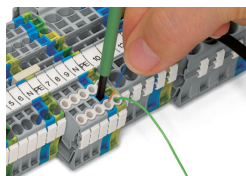

Conexión de conductor: embudo aislante

Puenteadado

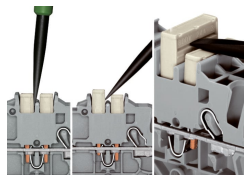
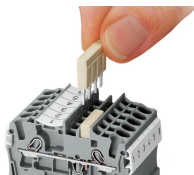

El sistema de peine de puentes se basa en el principio común de conector hembra y conector macho. Cada borna incorpora un resorte con un zócalo enchufable doble y un resorte de acero de CrNi resiliente. El material de contacto del puente es cobre electrolítico puro, que hace posible que un diseño extraordinariamente pequeño pueda transportar la corriente asignada total de la borna. Las bornas de tierra también se pueden puentear utilizando el mismo sistema de puente. Puede crear puentes personalizados partiendo y retirando los contactos del puente (series 2000, 2001, 2002, 2004).

Extracción de un peine de puentes: Inserte la herramienta de accionamiento entre el puente y la pared divisora de las ranuras de puenteadado duales y, a continuación, levante el puente. Coloque la herramienta de accionamiento en el centro de puentes de hasta cinco contactos (ver arriba), o de manera alterna en ambos lados con puentes de más de cinco contactos.



Las bornas con portafusible con ancho de borna de 6,2 mm pueden colocarse directamente sin tapa intermedia. Cuando no haya borna con portafusible al final del carril, se utilizará una placa final.

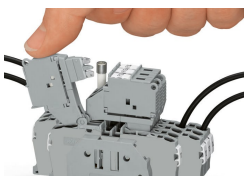

Borna seccionable con portafusible basculante
Gire el portafusible hacia la posición final (en abierto).



Borna seccionable con portafusible basculante
Recambio del fusible

