

## Ficha de datos | Código: 2002-1761

Bornas base para 3 conductores; para carril DIN 35 x 15 y 35 x 7,5; 2,5 mm<sup>2</sup>; Push-in CAGE CLAMP®; 2,50 mm<sup>2</sup>; gris

<https://www.wago.com/2002-1761>

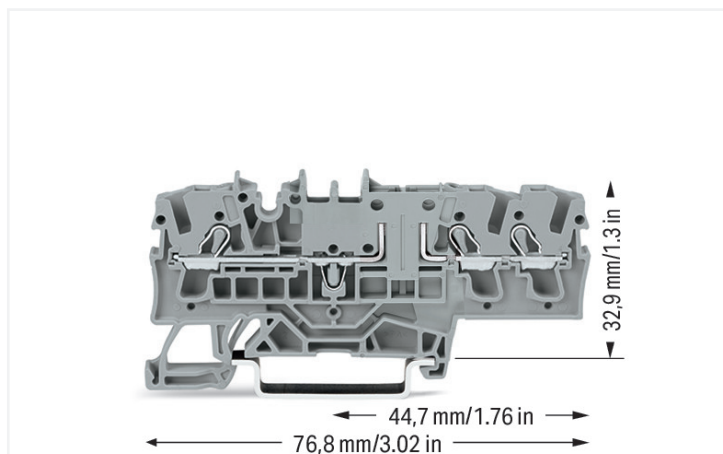

Color: gris

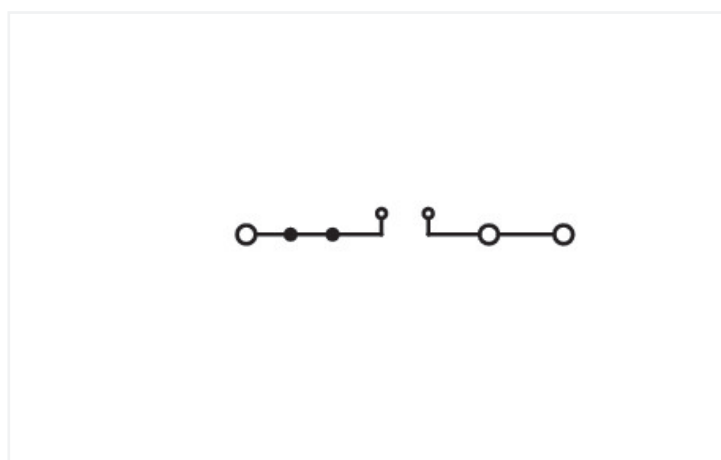
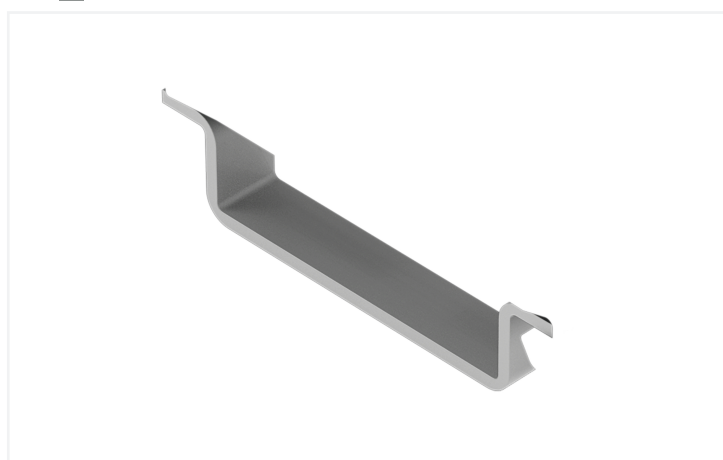

Similar a ilustración

### Datos eléctricos

#### Valores asignados según CEI/EN

Valores asignados según	IEC/EN 60947-7-1
Tensión nominal (III/3)	400 V
Tensión de choque asignada (III/3)	6 kV
Corriente asignada	16 A
Leyenda (valores asignados)	(III / 3) ≙ Protección contra sobretensión III / Grado de ensuciamiento 3

#### Valores asignados según UL 1059

Certificaciones según	UL 1059
Tensión asignada UL (grupo de uso B)	300 V
Corriente asignada UL (grupo de uso B)	15 A
Tensión asignada UL (grupo de uso C)	300 V
Corriente asignada UL (grupo de uso C)	15 A

#### Valores asignados según CSA

Certificaciones según	CSA 22.2 No 158
Tensión asignada CSA (grupo de uso B)	300 V
Corriente asignada CSA (grupo de uso B)	15 A
Tensión asignada CSA (grupo de uso C)	300 V
Corriente asignada CSA (grupo de uso C)	15 A

#### Información sobre características Ex

Reference hazardous areas	See "Downloads – Documentation – Additional Information: Technical Section; Technical Explanations"
Valores asignados según	ATEX: KIWA 17 ATEX 0030 U / IECEx: KIWA 17.0014U (Ex ec IIC Gc)
Tensión asignada EN (Ex e II)	440 V
Corriente asignada (Ex e II)	17 A

### Power loss

Power loss, per pole (potential)	0.3405 W
Rated current $I_N$ for specified power loss	16 A
Resistance value for specified, current-dependent power loss	0.00133 $\Omega$

### Datos de conexión

Número total de puntos de conexión	3
Número total de potenciales	2
Número de niveles	1
Número de ranuras de puentado	2

### Conexión 1

Tecnología de conexión	Push-in CAGE CLAMP®
Tipo de accionamiento	Herramienta de accionamiento
Materiales de conductor conectable	Cobre
Sección nominal	2,5 mm <sup>2</sup>
Conductor rígido	0,25 ... 4 mm <sup>2</sup> / 22 ... 12 AWG
Conductor rígido; conexión enchufable	0,75 ... 4 mm <sup>2</sup> / 18 ... 12 AWG
Conductor flexible	0,25 ... 4 mm <sup>2</sup> / 22 ... 12 AWG
Conductor flexible; con puntera aislada	0,25 ... 2,5 mm <sup>2</sup> / 22 ... 14 AWG
Conductor flexible; con puntera; conexión enchufable	1 ... 2,5 mm <sup>2</sup> / 18 ... 14 AWG
Nota (sección de conductor)	Dependiendo de la característica del conductor, también se puede insertar un conductor con menos sección por medio de una conexión enchufable.
Longitud de pelado	10 ... 12 mm / 0.39 ... 0.47 pulgadas
Dirección del cableado	Conexión frontal

### Datos geométricos

Anchura	5,2 mm / 0.205 pulgadas
Altura	76,8 mm / 3.024 pulgadas
Profundidad desde el borde superior del carril DIN	32,9 mm / 1.295 pulgadas

### Datos mecánicos

Tipo de montaje	Carril DIN-35
Nivel de marcaje	Marcaje central/lateral

### Datos de material

Nota sobre datos de material

[Information on material specifications can be found here](#)

Color	gris
Grupo de materiales	I
Material de aislamiento	Poliamida (PA 66)
Clase de inflamabilidad según UL 94	V0
Carga de fuego	0,219 MJ
Peso	8,2 g

### Requisitos medioambientales

Temperatura de procesamiento	-35 ... +85 °C
Temperatura de servicio continuo	-60 ... +105 °C

### Datos comerciales

eCl@ss 10.0	27-14-11-20
eCl@ss 9.0	27-14-11-20
ETIM 8.0	EC000897
ETIM 7.0	EC000897
PU (SPU)	50 UDS
Tipo de embalaje	Box
País de origen	CN
GTIN	4050821707523
Número de arancel aduanero	85369010000

### Homologaciones / Certificados

#### General approvals



Homologación	Norma	Nombre de certificado
CCA DEKRA Certification B.V.	EN 60947	71-120369
CCA DEKRA Certification B.V.	EN 60947	NTR NL 7892
CSA DEKRA Certification B.V.	C22.2 No. 158	1536069

#### Declarations of conformity and manufacturer's declarations



Homologación	Norma	Nombre de certificado
Railway WAGO GmbH & Co. KG	-	Railway Ready

#### Approvals for marine applications



Homologación	Norma	Nombre de certificado
ABS American Bureau of Shipping	EN 60947	20-HG1941090-PDA
DNV GL Det Norske Veritas, Germanischer Lloyd	-	TAE00001V2

#### Approvals for hazardous areas

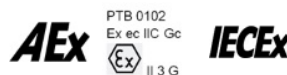

Homologación	Norma	Nombre de certificado
AEx Underwriters Laboratories Inc.	UL 60079	E185892 (AEx eb IIC resp. Ex eb IIC)
ATEX KIWA Netherlands B.V.	EN 60079	KIWA 17ATEX0030 U
CCC CNEX	GB/T 3836.3	2020312313000180 (Ex ec IIC Gc)
IECEX KIWA Netherlands B.V.	EN 60079	IECEX KIWA 17.0014U (Ex ec IIC Gc)

### Descargas

#### Environmental Product Compliance

Compliance Search

Environmental Product  
Compliance 2002-1761



Documentation

Additional Information

Technical Section

pdf  
2142.18 KB



Bid Text

2002-1761

24.04.2019

xml  
3.88 KB



2002-1761

23.04.2019

docx  
15.52 KB



CAD/CAE-Data

CAD data

2D/3D Models  
2002-1761



CAE data

EPLAN Data Portal  
2002-1761



WSCAD Universe  
2002-1761



ZUKEN Portal  
2002-1761



1 Productos apropiados

1.1 Accesorios necesarios

1.1.1 Placa final

1.1.1.1 Placa final



**Código: 2002-1791**

Placa final e intermedia; espesor 1 mm; gris



**Código: 2002-1792**

Placa final e intermedia; espesor 1 mm; naranja



**Código: 209-191**

Separador Ex e/Ex i; espesor 3 mm; Ancho 120 mm; naranja

1.2 Accesorios opcionales

1.2.1 Carril DIN

1.2.1.1 Accesorios de fijación



**Código: 210-506**

Carril de acero; 35 x 15 mm; espesor 1,5 mm; Longitud 2 m; no perforado; cincado por cinta; similar a la norma EN 60715; colores plateados



**Código: 210-114**

Carril de acero; 35 x 15 mm; espesor 1,5 mm; Longitud 2 m; no perforado; similar a la norma EN 60715; colores plateados



**Código: 210-508**

Carril de acero; 35 x 15 mm; espesor 1,5 mm; Longitud 2 m; perforado; cincado por cinta; similar a la norma EN 60715; colores plateados



**Código: 210-197**

Carril de acero; 35 x 15 mm; espesor 1,5 mm; Longitud 2 m; perforado; similar a la norma EN 60715; colores plateados

### 1.2.1.1 Accesorios de fijación



**Código: 210-118**

Carril de acero; 35 x 15 mm; espesor 2,3 mm; Longitud 2 m; no perforado; según EN 60715; colores plateados



**Código: 210-505**

Carril de acero; 35 x 7,5 mm; espesor 1 mm; Longitud 2 m; no perforado; cincado por cinta; según EN 60715; colores plateados



**Código: 210-113**

Carril de acero; 35 x 7,5 mm; espesor 1 mm; Longitud 2 m; no perforado; según EN 60715; colores plateados



**Código: 210-504**

Carril de acero; 35 x 7,5 mm; espesor 1 mm; Longitud 2 m; perforado; cincado por cinta; según EN 60715; colores plateados



**Código: 210-115**

Carril de acero; 35 x 7,5 mm; espesor 1 mm; Longitud 2 m; perforado; según EN 60715; Ancho de orificios 18 mm; distancia de orificios 25 mm; colores plateados



**Código: 210-112**

Carril de acero; 35 x 7,5 mm; espesor 1 mm; Longitud 2 m; perforado; según EN 60715; Ancho de orificios 25 mm; distancia de orificios 36 mm; colores plateados



**Código: 210-196**

Carril de aluminio; 35 x 8,2 mm; espesor 1,6 mm; Longitud 2 m; no perforado; similar a la norma EN 60715; colores plateados



**Código: 210-198**

Carril de cobre; 35 x 15 mm; espesor 2,3 mm; Longitud 2 m; no perforado; según EN 60715; colores cobrizos

### 1.2.2 Conector macho

#### 1.2.2.1 Carcasa electrónica vacía



**Código: 2002-810**

Conector vacío; Ancho 10,4 mm; 2 polos; Tipo 2; gris



**Código: 2002-820**

Conector vacío; Ancho 10,4 mm; 4 polos; Tipo 3; gris



**Código: 2002-800**

Conector vacío; Ancho 5,2 mm; 2 polos; Tipo 1; gris

#### 1.2.2.2 Conector macho con diodo



**Código: 2002-800/1000-411**

Módulo enchufable; para bornas base; 2 polos; con diodo 1N4007; Ancho 5,2 mm; Temperatura de servicio máx. 85 °C; gris



**Código: 2002-800/1000-410**

Módulo enchufable; para bornas base; 2 polos; con diodo 1N4007; Ánodo a la izquierda; Ancho 5,2 mm; Temperatura de servicio máx. 85 °C; gris

#### 1.2.2.3 Conector macho con LED



**Código: 2002-800/1000-541**

Módulo enchufable; para bornas base; 1 polo; LED rojo; Ancho 5,2 mm; Temperatura de servicio máx. 85 °C; gris



**Código: 2002-800/1000-542**

Módulo enchufable; para bornas base; 1 polo; LED rojo; Ancho 5,2 mm; Temperatura de servicio máx. 85 °C; gris



**Código: 2002-800/1000-836**

Módulo enchufable; para bornas base; 1 polo; LED rojo; Ancho 5,2 mm; Temperatura de servicio máx. 85 °C; gris

#### 1.2.2.4 Conector seccionable



**Código: 2002-401**

Seccionador enchufable para bornas base; para utilizar la borna base como borna seccionable; naranja

### 1.2.2.5 Portafusible enchufable



**Código: 2003-911/1000-923**

Doble conector de seguridad; para fusible tipo G 5 x 20 mm; con indicación; 230 V; Ancho 10,4 mm; gris



**Código: 2003-911**

Doble conector de seguridad; para fusible tipo G 5 x 20 mm; sin indicación de defecto; Ancho 10,4 mm; gris



**Código: 2004-911/1000-541**

portafusibles; con lengüeta; para fusible tipo G 5 x 20 mm; con indicación; 12 - 30 V; Ancho 6,1 mm; gris



**Código: 2004-911/1000-867**

portafusibles; con lengüeta; para fusible tipo G 5 x 20 mm; con indicación; 120 V; Ancho 6,1 mm; gris



**Código: 2004-911/1000-836**

portafusibles; con lengüeta; para fusible tipo G 5 x 20 mm; con indicación; 230 V; Ancho 6,1 mm; gris



**Código: 2004-911/1000-542**

portafusibles; con lengüeta; para fusible tipo G 5 x 20 mm; con indicación; 30 - 65 V; Ancho 6,1 mm; gris



**Código: 2004-911**

portafusibles; con lengüeta; para fusibles tipo G 5 x 20 mm y 5 x 25 mm; sin indicación de defecto; Ancho 6,1 mm; gris

### 1.2.3 Embudo aislante

#### 1.2.3.1 Embudo aislante



**Código: 2002-171**

Embudos aislantes; 0,25 - 0,5 mm<sup>2</sup>; 5 unidades / tira; gris claro



**Código: 2002-172**

Embudos aislantes; 0,75 - 1 mm<sup>2</sup>; 5 unidades / tira; gris oscuro

### 1.2.4 Herramienta

#### 1.2.4.1 Herramienta de accionamiento



**Código: 210-658**

Herramienta de accionamiento; Hoja 3,5 x 0,5mm; con vástago parcialmente aislado; acodada; corto; multicolor



**Código: 210-720**

Herramienta de accionamiento; Hoja 3,5 x 0,5mm; con vástago parcialmente aislado; multicolor

### 1.2.5 Marcaje

#### 1.2.5.1 Etiqueta



**Código: 2009-145/000-002**

Mini-WSB Inline; para Smart Printer; 1700 unidades en rollo; extensible 5 - 5,2 mm; sin impresión; enclavable; amarillo



**Código: 2009-145/000-006**

Mini-WSB Inline; para Smart Printer; 1700 unidades en rollo; extensible 5 - 5,2 mm; sin impresión; enclavable; azul



**Código: 2009-145**

Mini-WSB Inline; para Smart Printer; 1700 unidades en rollo; extensible 5 - 5,2 mm; sin impresión; enclavable; blanco



**Código: 2009-145/000-007**

Mini-WSB Inline; para Smart Printer; 1700 unidades en rollo; extensible 5 - 5,2 mm; sin impresión; enclavable; gris



**Código: 2009-145/000-012**

Mini-WSB Inline; para Smart Printer; 1700 unidades en rollo; extensible 5 - 5,2 mm; sin impresión; enclavable; naranja



**Código: 2009-145/000-005**

Mini-WSB Inline; para Smart Printer; 1700 unidades en rollo; extensible 5 - 5,2 mm; sin impresión; enclavable; rojo



**Código: 2009-145/000-023**

Mini-WSB Inline; para Smart Printer; 1700 unidades en rollo; extensible 5 - 5,2 mm; sin impresión; enclavable; verde



**Código: 2009-145/000-024**

Mini-WSB Inline; para Smart Printer; 1700 unidades en rollo; extensible 5 - 5,2 mm; sin impresión; enclavable; violeta



**Código: 248-501/000-002**

Tarjeta de marcaje Mini-WSB; en forma de tarjeta; no extensible; sin impresión; enclavable; amarillo



**Código: 248-501/000-006**

Tarjeta de marcaje Mini-WSB; en forma de tarjeta; no extensible; sin impresión; enclavable; azul



**Código: 248-501**

Tarjeta de marcaje Mini-WSB; en forma de tarjeta; no extensible; sin impresión; enclavable; blanco



**Código: 248-501/000-007**

Tarjeta de marcaje Mini-WSB; en forma de tarjeta; no extensible; sin impresión; enclavable; gris



**Código: 248-501/000-012**

Tarjeta de marcaje Mini-WSB; en forma de tarjeta; no extensible; sin impresión; enclavable; naranja



**Código: 248-501/000-005**

Tarjeta de marcaje Mini-WSB; en forma de tarjeta; no extensible; sin impresión; enclavable; rojo



**Código: 248-501/000-023**

Tarjeta de marcaje Mini-WSB; en forma de tarjeta; no extensible; sin impresión; enclavable; verde



**Código: 248-501/000-017**

Tarjeta de marcaje Mini-WSB; en forma de tarjeta; no extensible; sin impresión; enclavable; verde claro

### 1.2.5.1 Etiqueta



**Código: 248-501/000-024**

Tarjeta de marcaje Mini-WSB; en forma de tarjeta; no extensible; sin impresión; enclavable; violeta



**Código: 793-5501/000-002**

Tarjeta de marcaje WMB; en forma de tarjeta; para anchura de borna 5 - 17,5 mm; extensible 5 - 5,2 mm; sin impresión; enclavable; amarillo



**Código: 793-5501/000-006**

Tarjeta de marcaje WMB; en forma de tarjeta; para anchura de borna 5 - 17,5 mm; extensible 5 - 5,2 mm; sin impresión; enclavable; azul



**Código: 793-5501**

Tarjeta de marcaje WMB; en forma de tarjeta; para anchura de borna 5 - 17,5 mm; extensible 5 - 5,2 mm; sin impresión; enclavable; blanco



**Código: 793-5501/000-007**

Tarjeta de marcaje WMB; en forma de tarjeta; para anchura de borna 5 - 17,5 mm; extensible 5 - 5,2 mm; sin impresión; enclavable; gris



**Código: 793-5501/000-014**

Tarjeta de marcaje WMB; en forma de tarjeta; para anchura de borna 5 - 17,5 mm; extensible 5 - 5,2 mm; sin impresión; enclavable; marrón



**Código: 793-5501/000-012**

Tarjeta de marcaje WMB; en forma de tarjeta; para anchura de borna 5 - 17,5 mm; extensible 5 - 5,2 mm; sin impresión; enclavable; naranja



**Código: 793-5501/000-005**

Tarjeta de marcaje WMB; en forma de tarjeta; para anchura de borna 5 - 17,5 mm; extensible 5 - 5,2 mm; sin impresión; enclavable; rojo



**Código: 793-5501/000-023**

Tarjeta de marcaje WMB; en forma de tarjeta; para anchura de borna 5 - 17,5 mm; extensible 5 - 5,2 mm; sin impresión; enclavable; verde



**Código: 793-5501/000-017**

Tarjeta de marcaje WMB; en forma de tarjeta; para anchura de borna 5 - 17,5 mm; extensible 5 - 5,2 mm; sin impresión; enclavable; verde claro



**Código: 793-5501/000-024**

Tarjeta de marcaje WMB; en forma de tarjeta; para anchura de borna 5 - 17,5 mm; extensible 5 - 5,2 mm; sin impresión; enclavable; violeta



**Código: 2009-115/000-002**

WMB-Inline; para Smart Printer; 1500 unidades en rollo; extensible 5 - 5,2 mm; sin impresión; enclavable; amarillo



**Código: 2009-115/000-006**

WMB-Inline; para Smart Printer; 1500 unidades en rollo; extensible 5 - 5,2 mm; sin impresión; enclavable; azul



**Código: 2009-115**

WMB-Inline; para Smart Printer; 1500 unidades en rollo; extensible 5 - 5,2 mm; sin impresión; enclavable; blanco



**Código: 2009-115/000-007**

WMB-Inline; para Smart Printer; 1500 unidades en rollo; extensible 5 - 5,2 mm; sin impresión; enclavable; gris



**Código: 2009-115/000-012**

WMB-Inline; para Smart Printer; 1500 unidades en rollo; extensible 5 - 5,2 mm; sin impresión; enclavable; naranja



**Código: 2009-115/000-005**

WMB-Inline; para Smart Printer; 1500 unidades en rollo; extensible 5 - 5,2 mm; sin impresión; enclavable; rojo



**Código: 2009-115/000-023**

WMB-Inline; para Smart Printer; 1500 unidades en rollo; extensible 5 - 5,2 mm; sin impresión; enclavable; verde



**Código: 2009-115/000-017**

WMB-Inline; para Smart Printer; 1500 unidades en rollo; extensible 5 - 5,2 mm; sin impresión; enclavable; verde claro



**Código: 2009-115/000-024**

WMB-Inline; para Smart Printer; 1500 unidades en rollo; extensible 5 - 5,2 mm; sin impresión; enclavable; violeta

### 1.2.5.2 Tira de marcadores



**Código: 2009-110**

Tiras de marcadores; para Smart Printer; en rollo; no extensible; sin impresión; enclavable; blanco

## 1.2.6 Medida y medición

### 1.2.6.1 Accesorios de medida



**Código: 210-136**

Toma de prueba; Ø 2 mm; con cable de 500mm; rojo

## 1.2.7 Montaje

1.2.7.1 Cover



**Código: 709-156**

Perfil de protección; Tipo 3; aprop. p/so-  
por.de perfil de prot. tip.3; Longitud 1 m;  
transparente

1.2.7.2 Cover carrier



**Código: 709-169**

SopORTE de perfil de cobertura; Tipo 3; gris

1.2.8 Puente

1.2.8.1 Puente



**Código: 210-123**

Puente de cadenas de alambre; aislado; azul



**Código: 210-103**

Puente de cadenas de alambre; aislado; negro



**Código: 2002-405/011-000**

Puente en estrella; 3 polos; aislado; gris claro



**Código: 2002-480**

Puente escalonado; 10 polos; aislado; gris claro



**Código: 2002-481**

Puente escalonado; 11 polos; aislado; gris claro



**Código: 2002-482**

Puente escalonado; 12 polos; aislado; gris claro



**Código: 2002-472**

Puente escalonado; 2 polos; aislado; gris claro



**Código: 2002-473/011-000**

Puente escalonado; 2 polos; de 1 a 3; aislado; gris claro



**Código: 2002-473**

Puente escalonado; 3 polos; aislado; gris claro



**Código: 2002-475/011-000**

Puente escalonado; 3 polos; aislado; gris claro



**Código: 2002-474**

Puente escalonado; 4 polos; aislado; gris claro



**Código: 2002-475**

Puente escalonado; 5 polos; aislado; gris claro



**Código: 2002-476**

Puente escalonado; 6 polos; aislado; gris claro



**Código: 2002-477**

Puente escalonado; 7 polos; aislado; gris claro



**Código: 2002-478**

Puente escalonado; 8 polos; aislado; gris claro



**Código: 2002-479**

Puente escalonado; 9 polos; aislado; gris claro



**Código: 2002-477/011-000**

Puente escalonado; aislado; gris claro



**Código: 2002-479/011-000**

Puente escalonado; aislado; gris claro



**Código: 2002-481/011-000**

Puente escalonado; aislado; gris claro



**Código: 2002-400**

Puente sinfín; 2 polos; aislado; gris claro



**Código: 2002-423/000-006**

Puente sinfín; de 1 a 3; aislado; azul



**Código: 2002-423**

Puente sinfín; de 1 a 3; aislado; gris claro



**Código: 2002-423/000-005**

Puente sinfín; de 1 a 3; aislado; rojo



**Código: 2002-424/000-006**

Puente sinfín; de 1 a 4; aislado; azul



**Código: 2002-424**

Puente sinfín; de 1 a 4; aislado; gris claro



**Código: 2002-424/000-005**

Puente sinfín; de 1 a 4; aislado; rojo



**Código: 2002-406/020-000**

Puente triángulo; aislado; gris claro



**Código: 2002-410/000-006**

Puente; 10 polos; aislado; azul



**Código: 2002-410**

Puente; 10 polos; aislado; gris claro



**Código: 2002-410/000-005**

Puente; 10 polos; aislado; rojo



**Código: 2002-402/000-006**

Puente; 2 polos; aislado; azul



**Código: 2002-402**

Puente; 2 polos; aislado; gris claro



**Código: 2002-402/000-005**

Puente; 2 polos; aislado; rojo



**Código: 2002-403/000-006**

Puente; 3 polos; aislado; azul



**Código: 2002-403**

Puente; 3 polos; aislado; gris claro



**Código: 2002-403/000-005**

Puente; 3 polos; aislado; rojo



**Código: 2002-404/000-006**

Puente; 4 polos; aislado; azul



**Código: 2002-404**

Puente; 4 polos; aislado; gris claro



**Código: 2002-404/000-005**

Puente; 4 polos; aislado; rojo



**Código: 2002-405/000-006**

Puente; 5 polos; aislado; azul



### 1.2.8.1 Puente



**Código: 2002-405**  
Puente; 5 polos; aislado; gris claro



**Código: 2002-405/000-005**  
Puente; 5 polos; aislado; rojo



**Código: 2002-406/000-006**  
Puente; 6 polos; aislado; azul



**Código: 2002-406**  
Puente; 6 polos; aislado; gris claro



**Código: 2002-406/000-005**  
Puente; 6 polos; aislado; rojo



**Código: 2002-407/000-006**  
Puente; 7 polos; aislado; azul



**Código: 2002-407**  
Puente; 7 polos; aislado; gris claro



**Código: 2002-407/000-005**  
Puente; 7 polos; aislado; rojo



**Código: 2002-408/000-006**  
Puente; 8 polos; aislado; azul



**Código: 2002-408**  
Puente; 8 polos; aislado; gris claro



**Código: 2002-408/000-005**  
Puente; 8 polos; aislado; rojo



**Código: 2002-409/000-006**  
Puente; 9 polos; aislado; azul



**Código: 2002-409**  
Puente; 9 polos; aislado; gris claro



**Código: 2002-409/000-005**  
Puente; 9 polos; aislado; rojo



**Código: 2002-440**  
Puente; de 1 a 10; aislado; gris claro



**Código: 2002-433**  
Puente; de 1 a 3; aislado; gris claro



**Código: 2002-434**  
Puente; de 1 a 4; aislado; gris claro



**Código: 2002-436**  
Puente; de 1 a 6; aislado; gris claro



**Código: 2002-437**  
Puente; de 1 a 7; aislado; gris claro



**Código: 2002-438**  
Puente; de 1 a 8; aislado; gris claro



**Código: 2002-439**  
Puente; de 1 a 9; aislado; gris claro



**Código: 2002-435**  
Puente; de 1 a 5; aislado; gris claro

### 1.2.9 Puente en hilo enchufable

#### 1.2.9.1 Puente



**Código: 2009-414**  
Puente enchufable; 1,5 mm<sup>2</sup>; aislado; 110 mm de longitud; negro



**Código: 2009-414/000-005**  
Puente enchufable; 1,5 mm<sup>2</sup>; aislado; 110 mm de longitud; negro



**Código: 2009-416**  
Puente enchufable; 1,5 mm<sup>2</sup>; aislado; 250 mm de longitud; negro



**Código: 2009-414/000-006**  
Puente enchufable; aislado; 110 mm de longitud; negro



**Código: 2009-412**  
Puente enchufable; aislado; 60mm de longitud; negro

### 1.2.10 Puntera

#### 1.2.10.1 Puntera



**Código: 216-243**  
con terminales; Hembra para 1 mm<sup>2</sup> / AWG 18; con camisa de plástico; cincado galvanizado; Cobre electrolítico; remachado de manera estanco al gas; según DIN 46228, parte 4/09.90; rojo



**Código: 216-263**  
con terminales; Hembra para 1 mm<sup>2</sup> / AWG 18; con camisa de plástico; cincado galvanizado; Cobre electrolítico; remachado de manera estanco al gas; según DIN 46228, parte 4/09.90; rojo



**Código: 216-244**  
con terminales; Hembra para 1,5 mm<sup>2</sup> / AWG 16; con camisa de plástico; cincado galvanizado; Cobre electrolítico; remachado de manera estanco al gas; según DIN 46228, parte 4/09.90; negro



**Código: 216-264**  
con terminales; Hembra para 1,5 mm<sup>2</sup> / AWG 16; con camisa de plástico; cincado galvanizado; Cobre electrolítico; remachado de manera estanco al gas; según DIN 46228, parte 4/09.90; negro



**Código: 216-246**  
con terminales; Hembra para 2,5 mm<sup>2</sup> / AWG 14; con camisa de plástico; cincado galvanizado; Cobre electrolítico; remachado de manera estanco al gas; según DIN 46228, parte 4/09.90; azul



**Código: 216-266**  
con terminales; Hembra para 2,5 mm<sup>2</sup> / AWG 14; con camisa de plástico; cincado galvanizado; Cobre electrolítico; remachado de manera estanco al gas; según DIN 46228, parte 4/09.90; azul



**Código: 216-241**  
con terminales; Manguito para 0,5 mm<sup>2</sup>; con camisa de plástico; cincado galvanizado; Cobre electrolítico; remachado de manera estanco al gas; según DIN 46228, parte 4/09.90; blanco



**Código: 216-242**  
con terminales; Manguito para 0,75 mm<sup>2</sup>; con camisa de plástico; cincado galvanizado; Cobre electrolítico; remachado de manera estanco al gas; según DIN 46228, parte 4/09.90; gris

### 1.2.10.1 Puntera



**Código: 216-262**

con terminales; Manguito para 0,75 mm<sup>2</sup>; con camisa de plástico; cincado galvanizado; Cobre electrolítico; remachado de manera estanco al gas; según DIN 46228, parte 4/09.90; gris

### 1.2.11 Tapón de protección

#### 1.2.11.1 Tapa



**Código: 2002-115**

Tapones de protección; para 5 bornas; con flecha de advertencia en negro; amarillo

## Instrucciones de manejo

### Conexión del conductor



Todos los tipos de conductor de un vistazo

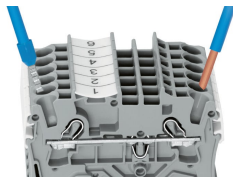

Conexión enchufable de conductores rígidos y con puntera

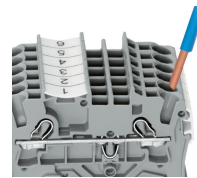

Inserción de un conductor a través de la conexión enchufable:  
Se pueden enchufar conductores rígidos de una sección por encima y hasta dos secciones por debajo de la sección nominal fácilmente sin necesidad de utilizar herramientas.

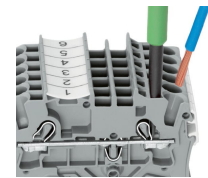

Inserción de conductor con herramienta de accionamiento:  
La conexión de conductores flexibles sin punteras, o conductores de secciones pequeñas que no se pueden insertar, se realiza de forma similar a la CLEMA CEPO (CAGE CLAMP®) original, solo requiere el uso de una herramienta de accionamiento.  
Ventaja:  
Para abrir el punto de conexión, inserte la herramienta de accionamiento en vertical. La entrada de conductor tiene menos de 15 grados de inclinación para facilitar el cableado.

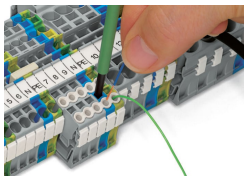

Conexión de conductor: embudo aislante

## Puenteado

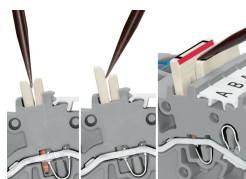
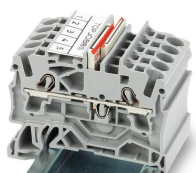

Monte los puentes escalonados con las rayas rojas mirando hacia dentro. Inserte el puente escalonado y presione hasta el fondo.

Extracción de un puente escalonado: Inserte la herramienta de accionamiento entre los puentes escalonados y, a continuación, levante el puente.

## Puenteado

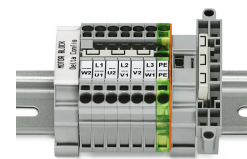
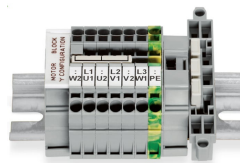
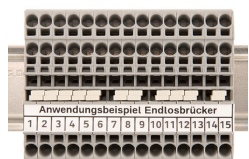

Los puentes sinfín (serie 2002) permiten conectar fácilmente una cantidad ilimitada de bornas entre sí a través de una ranura de puenteado individual. Utilice la segunda ranura de puenteado para realizar más puentes o pruebas.

El puente contiguo de 1 a 3 permite puenteado todas las demás bornas. Por ejemplo, los potenciales positivo y negativo se pueden colocar uno al lado del otro.

Este puente-estrella se ha desarrollado especialmente para crear un «punto de estrella» y se usa en placas de bornes de motor equipados con bornas TOPJOB® S.

Este puente triángulo se ha desarrollado especialmente para crear una configuración de triángulo y se usa en placas de bornes de motor equipados con bornas TOPJOB® S.

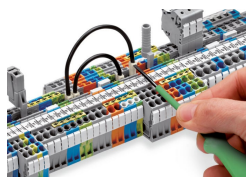

Presione el puente en hilo enchufable hasta que esté completamente insertado. Levante el puente con una herramienta de accionamiento para modificar el cableado.

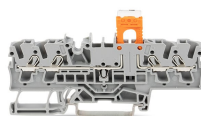
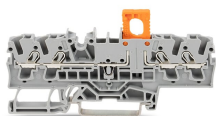

Borna base (2002-1661) con conector seccionable (2002-401) en posición de servicio

Borna base (2002-1661) con conector seccionable (2002-401) en posición de estacionamiento

Marcaje

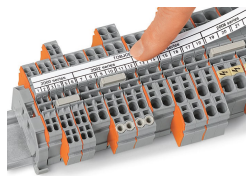
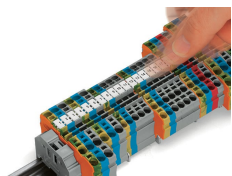

Instalación de etiquetas WMB Inline en soportes de marcaje.