

## Ficha de datos | Código: 2002-1674/401-000

Borna seccionable y de medida, 2 conductores; con anclaje mecánico; con posibilidad de prueba; Seccionador de cuchillas, naranja; Apropriado para aplicaciones Ex i; para carril DIN 35 x 15 y 35 x 7,5; 2,5 mm<sup>2</sup>; Push-in CAGE CLAMP®; 2,50 mm<sup>2</sup>; azul

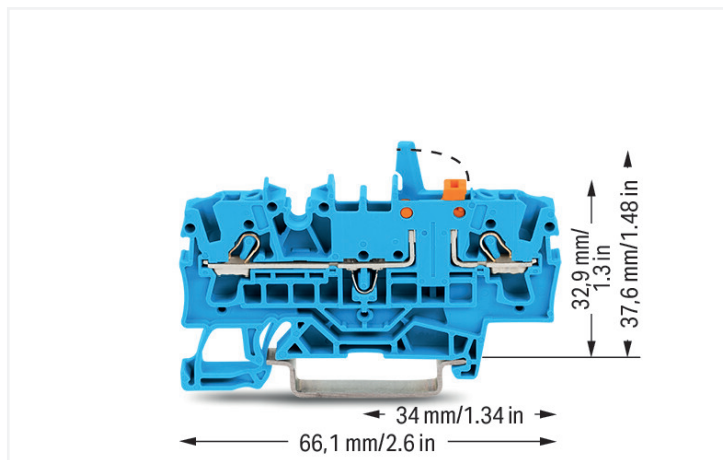

<https://www.wago.com/2002-1674/401-000>



Color: ■ azul

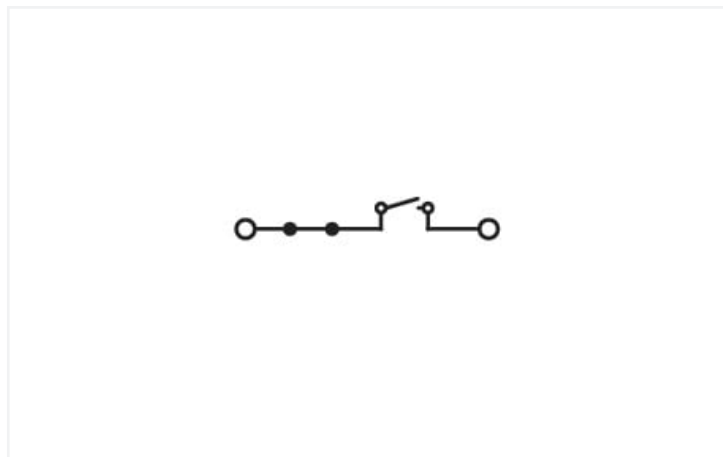
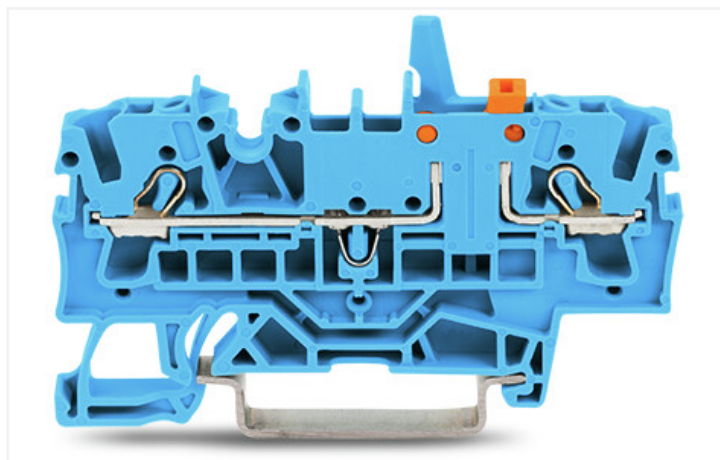

Similar a ilustración

### Datos eléctricos

#### Valores asignados según CEI/EN

Valores asignados según	IEC/EN 60947-7-1
Tensión nominal (III/3)	400 V
Tensión de choque asignada (III/3)	6 kV
Corriente asignada	16 A
Leyenda (valores asignados)	(III / 3) ≙ Protección contra sobretensión III / Grado de ensuciamiento 3

#### Valores asignados según UL 1059

Certificaciones según	UL 1059
Tensión asignada UL (grupo de uso B)	300 V
Corriente asignada UL (grupo de uso B)	15 A
Tensión asignada UL (grupo de uso C)	300 V
Corriente asignada UL (grupo de uso C)	15 A

#### Valores asignados según CSA

Certificaciones según	CSA 22.2 No 158
Tensión asignada CSA (grupo de uso B)	300 V
Corriente asignada CSA (grupo de uso B)	10 A
Tensión asignada CSA (grupo de uso C)	300 V
Corriente asignada CSA (grupo de uso C)	10 A

#### Información sobre características Ex

Reference hazardous areas	See "Downloads – Documentation – Additional Information: Technical Section; Technical Explications"
Valores asignados según	ATEX: KIWA 17 ATEX 0030 U / IECEx: KIWA 17.0014U (Ex ec IIC Gc)
Tensión asignada EN (Ex e II)	440 V
Corriente asignada (Ex e II)	17 A

### Power loss

Power loss, per pole (potential)	0.3405 W
Rated current $I_N$ for specified power loss	16 A
Resistance value for specified, current-dependent power loss	0.00133 $\Omega$

### Datos de conexión

Número total de puntos de conexión	2
Número total de potenciales	2
Número de niveles	1
Número de ranuras de puentado	2

### Conexión 1

Tecnología de conexión	Push-in CAGE CLAMP®
Tipo de accionamiento	Herramienta de accionamiento
Materiales de conductor conectable	Cobre
Sección nominal	2,5 mm <sup>2</sup>
Conductor rígido	0,25 ... 4 mm <sup>2</sup> / 22 ... 12 AWG
Conductor rígido; conexión enchufable	0,75 ... 4 mm <sup>2</sup> / 18 ... 12 AWG
Conductor flexible	0,25 ... 4 mm <sup>2</sup> / 22 ... 12 AWG
Conductor flexible; con puntera aislada	0,25 ... 2,5 mm <sup>2</sup> / 22 ... 14 AWG
Conductor flexible; con puntera; conexión enchufable	1 ... 2,5 mm <sup>2</sup> / 18 ... 14 AWG
Nota (sección de conductor)	Dependiendo de la característica del conductor, también se puede insertar un conductor con menos sección por medio de una conexión enchufable.
Longitud de pelado	10 ... 12 mm / 0.39 ... 0.47 pulgadas
Dirección del cableado	Conexión frontal

### Datos geométricos

Anchura	5,2 mm / 0.205 pulgadas
Altura	66,1 mm / 2.602 pulgadas
Profundidad desde el borde superior del carril DIN	32,9 mm / 1.295 pulgadas

### Datos mecánicos

Tipo de montaje	Carril DIN-35
Nivel de marcaje	Marcaje central/lateral

### Datos de material

Nota sobre datos de material

[Information on material specifications can be found here](#)

Color	azul
Grupo de materiales	I
Material de aislamiento	Poliamida (PA 66)
Clase de inflamabilidad según UL 94	V0
Carga de fuego	0,157 MJ
Peso	7,5 g

### Requisitos medioambientales

Temperatura de procesamiento	-35 ... +85 °C
Temperatura de servicio continuo	-60 ... +105 °C

### Datos comerciales

eCl@ss 10.0	27-14-11-26
eCl@ss 9.0	27-14-11-26
ETIM 8.0	EC000902
ETIM 7.0	EC000902
PU (SPU)	50 UDS
Tipo de embalaje	Box
País de origen	CN
GTIN	4055143874526
Número de arancel aduanero	85365080900

### Homologaciones / Certificados

#### General approvals



Homologación	Norma	Nombre de certificado
CCA DEKRA Certification B.V.	EN 60947	71-120369
CCA DEKRA Certification B.V.	EN 60947	NTR NL 7892
UL Underwriters Laboratories Inc.	UL 1059	E45172

#### Declarations of conformity and manufacturer's declarations



Homologación	Norma	Nombre de certificado
Railway WAGO GmbH & Co. KG	-	Railway Ready

#### Approvals for marine applications



Homologación	Norma	Nombre de certificado
ABS American Bureau of Shipping	EN 60947	20-HG1941090-PDA
DNV GL Det Norske Veritas, Germanischer Lloyd	-	TAE00001V2

#### Approvals for hazardous areas

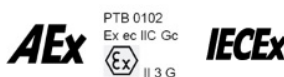

Homologación	Norma	Nombre de certificado
AEx Underwriters Laboratories Inc.	UL 60079	E185892 (AEx eb IIC resp. Ex eb IIC)
ATEX KIWA Netherlands B.V.	EN 60079	KIWA 17ATEX0030 U
CCC CNEX	GB/T 3836.3	2020312313000180 (Ex ec IIC Gc)
IECEx KIWA Netherlands B.V.	EN 60079	IECEx KIWA 17.0014U (Ex ec IIC Gc)

### Descargas

#### Environmental Product Compliance

Compliance Search

Environmental Product Compliance  
2002-1674/401-000



Documentation

Additional Information

Technical Section

pdf  
2142.18 KB



Bid Text

2002-1674/401-000

29.04.2019

xml  
4.04 KB



2002-1674/401-000

23.04.2019

docx  
15.44 KB



CAD/CAE-Data

CAD data

2D/3D Models  
2002-1674/401-000



CAE data

EPLAN Data Portal  
2002-1674/401-000



WSCAD Universe  
2002-1674/401-000



ZUKEN Portal  
2002-1674/401-000



1 Productos apropiados

1.1 Accesorios necesarios

1.1.1 Placa final

1.1.1.1 Placa final



[Código: 2002-1691](#)

Placa final e intermedia; espesor 1 mm; gris



[Código: 2002-1692](#)

Placa final e intermedia; espesor 1 mm; naranja



[Código: 209-191](#)

Separador Ex e/Ex i; espesor 3 mm; Ancho 120 mm; naranja

1.2 Accesorios opcionales

1.2.1 Carril DIN

1.2.1.1 Accesorios de fijación



[Código: 210-506](#)

Carril de acero; 35 x 15 mm; espesor 1,5 mm; Longitud 2 m; no perforado; cincado por cinta; similar a la norma EN 60715; colores plateados



[Código: 210-114](#)

Carril de acero; 35 x 15 mm; espesor 1,5 mm; Longitud 2 m; no perforado; similar a la norma EN 60715; colores plateados



[Código: 210-508](#)

Carril de acero; 35 x 15 mm; espesor 1,5 mm; Longitud 2 m; perforado; cincado por cinta; similar a la norma EN 60715; colores plateados



[Código: 210-197](#)

Carril de acero; 35 x 15 mm; espesor 1,5 mm; Longitud 2 m; perforado; similar a la norma EN 60715; colores plateados

### 1.2.1.1 Accesorios de fijación



**Código: 210-118**

Carril de acero; 35 x 15 mm; espesor 2,3 mm; Longitud 2 m; no perforado; según EN 60715; colores plateados



**Código: 210-505**

Carril de acero; 35 x 7,5 mm; espesor 1 mm; Longitud 2 m; no perforado; cincado por cinta; según EN 60715; colores plateados



**Código: 210-113**

Carril de acero; 35 x 7,5 mm; espesor 1 mm; Longitud 2 m; no perforado; según EN 60715; colores plateados



**Código: 210-504**

Carril de acero; 35 x 7,5 mm; espesor 1 mm; Longitud 2 m; perforado; cincado por cinta; según EN 60715; colores plateados



**Código: 210-115**

Carril de acero; 35 x 7,5 mm; espesor 1 mm; Longitud 2 m; perforado; según EN 60715; Ancho de orificios 18 mm; distancia de orificios 25 mm; colores plateados



**Código: 210-112**

Carril de acero; 35 x 7,5 mm; espesor 1 mm; Longitud 2 m; perforado; según EN 60715; Ancho de orificios 25 mm; distancia de orificios 36 mm; colores plateados



**Código: 210-196**

Carril de aluminio; 35 x 8,2 mm; espesor 1,6 mm; Longitud 2 m; no perforado; similar a la norma EN 60715; colores plateados



**Código: 210-198**

Carril de cobre; 35 x 15 mm; espesor 2,3 mm; Longitud 2 m; no perforado; según EN 60715; colores cobrizos

### 1.2.2 Embudo aislante

#### 1.2.2.1 Embudo aislante



**Código: 2002-171**

Embudos aislantes; 0,25 - 0,5 mm<sup>2</sup>; 5 unidades / tira; gris claro



**Código: 2002-172**

Embudos aislantes; 0,75 - 1 mm<sup>2</sup>; 5 unidades / tira; gris oscuro

### 1.2.3 Herramienta

#### 1.2.3.1 Herramienta de accionamiento



**Código: 210-658**

Herramienta de accionamiento; Hoja 3,5 x 0,5mm; con vástago parcialmente aislado; acodada; corto; multicolor



**Código: 210-720**

Herramienta de accionamiento; Hoja 3,5 x 0,5mm; con vástago parcialmente aislado; multicolor

### 1.2.4 Marcaje

#### 1.2.4.1 Adaptador de marcaje



**Código: 2002-121**

Adaptador; gris



**Código: 2002-161**

Adaptador; gris



**Código: 2009-198**

Adaptador; gris

#### 1.2.4.2 Etiqueta



**Código: 2009-145/000-002**

Mini-WSB Inline; para Smart Printer; 1700 unidades en rollo; extensible 5 - 5,2 mm; sin impresión; enclavable; amarillo



**Código: 2009-145/000-006**

Mini-WSB Inline; para Smart Printer; 1700 unidades en rollo; extensible 5 - 5,2 mm; sin impresión; enclavable; azul



**Código: 2009-145**

Mini-WSB Inline; para Smart Printer; 1700 unidades en rollo; extensible 5 - 5,2 mm; sin impresión; enclavable; blanco



**Código: 2009-145/000-007**

Mini-WSB Inline; para Smart Printer; 1700 unidades en rollo; extensible 5 - 5,2 mm; sin impresión; enclavable; gris



**Código: 2009-145/000-012**

Mini-WSB Inline; para Smart Printer; 1700 unidades en rollo; extensible 5 - 5,2 mm; sin impresión; enclavable; naranja



**Código: 2009-145/000-005**

Mini-WSB Inline; para Smart Printer; 1700 unidades en rollo; extensible 5 - 5,2 mm; sin impresión; enclavable; rojo



**Código: 2009-145/000-023**

Mini-WSB Inline; para Smart Printer; 1700 unidades en rollo; extensible 5 - 5,2 mm; sin impresión; enclavable; verde



**Código: 2009-145/000-024**

Mini-WSB Inline; para Smart Printer; 1700 unidades en rollo; extensible 5 - 5,2 mm; sin impresión; enclavable; violeta

### 1.2.4.2 Etiqueta



**Código: 248-501/000-002**

Tarjeta de marcaje Mini-WSB; en forma de tarjeta; no extensible; sin impresión; enclavable; amarillo



**Código: 248-501/000-006**

Tarjeta de marcaje Mini-WSB; en forma de tarjeta; no extensible; sin impresión; enclavable; azul



**Código: 248-501**

Tarjeta de marcaje Mini-WSB; en forma de tarjeta; no extensible; sin impresión; enclavable; blanco



**Código: 248-501/000-007**

Tarjeta de marcaje Mini-WSB; en forma de tarjeta; no extensible; sin impresión; enclavable; gris



**Código: 248-501/000-012**

Tarjeta de marcaje Mini-WSB; en forma de tarjeta; no extensible; sin impresión; enclavable; naranja



**Código: 248-501/000-005**

Tarjeta de marcaje Mini-WSB; en forma de tarjeta; no extensible; sin impresión; enclavable; rojo



**Código: 248-501/000-023**

Tarjeta de marcaje Mini-WSB; en forma de tarjeta; no extensible; sin impresión; enclavable; verde



**Código: 248-501/000-017**

Tarjeta de marcaje Mini-WSB; en forma de tarjeta; no extensible; sin impresión; enclavable; verde claro



**Código: 248-501/000-024**

Tarjeta de marcaje Mini-WSB; en forma de tarjeta; no extensible; sin impresión; enclavable; violeta



**Código: 793-5501/000-002**

Tarjeta de marcaje WMB; en forma de tarjeta; para anchura de borna 5 - 17,5 mm; extensible 5 - 5,2 mm; sin impresión; enclavable; amarillo



**Código: 793-5501/000-006**

Tarjeta de marcaje WMB; en forma de tarjeta; para anchura de borna 5 - 17,5 mm; extensible 5 - 5,2 mm; sin impresión; enclavable; azul



**Código: 793-5501**

Tarjeta de marcaje WMB; en forma de tarjeta; para anchura de borna 5 - 17,5 mm; extensible 5 - 5,2 mm; sin impresión; enclavable; blanco



**Código: 793-5501/000-007**

Tarjeta de marcaje WMB; en forma de tarjeta; para anchura de borna 5 - 17,5 mm; extensible 5 - 5,2 mm; sin impresión; enclavable; gris



**Código: 793-5501/000-014**

Tarjeta de marcaje WMB; en forma de tarjeta; para anchura de borna 5 - 17,5 mm; extensible 5 - 5,2 mm; sin impresión; enclavable; marrón



**Código: 793-5501/000-012**

Tarjeta de marcaje WMB; en forma de tarjeta; para anchura de borna 5 - 17,5 mm; extensible 5 - 5,2 mm; sin impresión; enclavable; naranja



**Código: 793-5501/000-005**

Tarjeta de marcaje WMB; en forma de tarjeta; para anchura de borna 5 - 17,5 mm; extensible 5 - 5,2 mm; sin impresión; enclavable; rojo



**Código: 793-5501/000-023**

Tarjeta de marcaje WMB; en forma de tarjeta; para anchura de borna 5 - 17,5 mm; extensible 5 - 5,2 mm; sin impresión; enclavable; verde



**Código: 793-5501/000-017**

Tarjeta de marcaje WMB; en forma de tarjeta; para anchura de borna 5 - 17,5 mm; extensible 5 - 5,2 mm; sin impresión; enclavable; verde claro



**Código: 793-5501/000-024**

Tarjeta de marcaje WMB; en forma de tarjeta; para anchura de borna 5 - 17,5 mm; extensible 5 - 5,2 mm; sin impresión; enclavable; violeta



**Código: 2009-115/000-002**

WMB-Inline; para Smart Printer; 1500 unidades en rollo; extensible 5 - 5,2 mm; sin impresión; enclavable; amarillo



**Código: 2009-115/000-006**

WMB-Inline; para Smart Printer; 1500 unidades en rollo; extensible 5 - 5,2 mm; sin impresión; enclavable; azul



**Código: 2009-115**

WMB-Inline; para Smart Printer; 1500 unidades en rollo; extensible 5 - 5,2 mm; sin impresión; enclavable; blanco



**Código: 2009-115/000-007**

WMB-Inline; para Smart Printer; 1500 unidades en rollo; extensible 5 - 5,2 mm; sin impresión; enclavable; gris



**Código: 2009-115/000-012**

WMB-Inline; para Smart Printer; 1500 unidades en rollo; extensible 5 - 5,2 mm; sin impresión; enclavable; naranja



**Código: 2009-115/000-005**

WMB-Inline; para Smart Printer; 1500 unidades en rollo; extensible 5 - 5,2 mm; sin impresión; enclavable; rojo



**Código: 2009-115/000-023**

WMB-Inline; para Smart Printer; 1500 unidades en rollo; extensible 5 - 5,2 mm; sin impresión; enclavable; verde



**Código: 2009-115/000-017**

WMB-Inline; para Smart Printer; 1500 unidades en rollo; extensible 5 - 5,2 mm; sin impresión; enclavable; verde claro



**Código: 2009-115/000-024**

WMB-Inline; para Smart Printer; 1500 unidades en rollo; extensible 5 - 5,2 mm; sin impresión; enclavable; violeta

### 1.2.4.3 Portaetiquetas de grupos



**Código: 2009-191**

Portaetiquetas de grupos; gris



**Código: 2009-192**

Portaetiquetas de grupos; gris



**Código: 2009-193**

Portaetiquetas de grupos; gris

### 1.2.4.4 Tira de marcadores



**Código: 2009-110**

Tiras de marcadores; para Smart Printer; en rollo; no extensible; sin impresión; enclavable; blanco

### 1.2.5 Medida y medición

### 1.2.5.1 Accesorios de medida



**Código: 2009-174**

Adaptador de prueba; con toma de prueba Ø 4 mm; para controlar bornas de carril TOPJOB®S; gris



**Código: 2009-182**

Adaptador de prueba; para máx. 2,5 mm<sup>2</sup>; para la conexión de conductores de prueba de 0,08 mm<sup>2</sup> - 2,5 mm<sup>2</sup> sin útiles; gris



**Código: 2002-511**

Conector modular TOPJOB®S; apilable; para alojamientos de puenteo; 1 polo; 2,50 mm<sup>2</sup>; gris



**Código: 2002-560**

Conector modular TOPJOB®S; apilable; para alojamientos de puenteo; 10 polos; 2,50 mm<sup>2</sup>; gris



**Código: 2002-552**

Conector modular TOPJOB®S; apilable; para alojamientos de puenteo; 2 polos; 2,50 mm<sup>2</sup>; gris



**Código: 2002-553**

Conector modular TOPJOB®S; apilable; para alojamientos de puenteo; 3 polos; 2,50 mm<sup>2</sup>; gris



**Código: 2002-554**

Conector modular TOPJOB®S; apilable; para alojamientos de puenteo; 4 polos; 2,50 mm<sup>2</sup>; gris



**Código: 2002-555**

Conector modular TOPJOB®S; apilable; para alojamientos de puenteo; 5 polos; 2,50 mm<sup>2</sup>; gris



**Código: 2002-556**

Conector modular TOPJOB®S; apilable; para alojamientos de puenteo; 6 polos; 2,50 mm<sup>2</sup>; gris



**Código: 2002-557**

Conector modular TOPJOB®S; apilable; para alojamientos de puenteo; 7 polos; 2,50 mm<sup>2</sup>; gris



**Código: 2002-558**

Conector modular TOPJOB®S; apilable; para alojamientos de puenteo; 8 polos; 2,50 mm<sup>2</sup>; gris



**Código: 2002-559**

Conector modular TOPJOB®S; apilable; para alojamientos de puenteo; 9 polos; 2,50 mm<sup>2</sup>; gris



**Código: 2002-649**

Módulo ciego TOPJOB®S-L; apilable; para salvar p.ej. bornas puenteadas; gris



**Código: 2002-549**

Módulo ciego; apilable; para salvar p.ej. bornas puenteadas; gris



**Código: 2002-611**

Módulo de toma de prueba TOPJOB®S-L; apilable; 1 polo; 2,50 mm<sup>2</sup>; gris



**Código: 210-136**

Toma de prueba; Ø 2 mm; con cable de 500mm; rojo

### 1.2.6 Montaje

#### 1.2.6.1 Cover



**Código: 709-156**

Perfil de protección; Tipo 3; aprop. p/sopor.de perfil de prot. tip.3; Longitud 1 m; transparente

#### 1.2.6.2 Cover carrier



**Código: 709-169**

SopORTE de perfil de cobertura; Tipo 3; gris

### 1.2.7 Puente

#### 1.2.7.1 Puente



**Código: 210-123**

Puente de cadenas de alambre; aislado; azul



**Código: 210-103**

Puente de cadenas de alambre; aislado; negro



**Código: 2002-405/011-000**

Puente en estrella; 3 polos; aislado; gris claro



**Código: 2002-480**

Puente escalonado; 10 polos; aislado; gris claro



**Código: 2002-481**

Puente escalonado; 11 polos; aislado; gris claro



**Código: 2002-482**

Puente escalonado; 12 polos; aislado; gris claro



**Código: 2002-472**

Puente escalonado; 2 polos; aislado; gris claro



**Código: 2002-473/011-000**

Puente escalonado; 2 polos; de 1 a 3; aislado; gris claro



**Código: 2002-473**

Puente escalonado; 3 polos; aislado; gris claro



**Código: 2002-475/011-000**

Puente escalonado; 3 polos; aislado; gris claro



**Código: 2002-474**

Puente escalonado; 4 polos; aislado; gris claro



**Código: 2002-475**

Puente escalonado; 5 polos; aislado; gris claro

1.2.7.1 Puente



**Código: 2002-476**  
Puente escalonado; 6 polos; aislado; gris claro



**Código: 2002-477**  
Puente escalonado; 7 polos; aislado; gris claro



**Código: 2002-478**  
Puente escalonado; 8 polos; aislado; gris claro



**Código: 2002-479**  
Puente escalonado; 9 polos; aislado; gris claro



**Código: 2002-477/011-000**  
Puente escalonado; aislado; gris claro



**Código: 2002-479/011-000**  
Puente escalonado; aislado; gris claro



**Código: 2002-481/011-000**  
Puente escalonado; aislado; gris claro



**Código: 2002-400**  
Puente sinfín; 2 polos; aislado; gris claro



**Código: 2002-423/000-006**  
Puente sinfín; de 1 a 3; aislado; azul



**Código: 2002-423**  
Puente sinfín; de 1 a 3; aislado; gris claro



**Código: 2002-423/000-005**  
Puente sinfín; de 1 a 3; aislado; rojo



**Código: 2002-424/000-006**  
Puente sinfín; de 1 a 4; aislado; azul



**Código: 2002-424**  
Puente sinfín; de 1 a 4; aislado; gris claro



**Código: 2002-424/000-005**  
Puente sinfín; de 1 a 4; aislado; rojo



**Código: 2002-406/020-000**  
Puente triángulo; aislado; gris claro



**Código: 2002-410/000-006**  
Puente; 10 polos; aislado; azul



**Código: 2002-410**  
Puente; 10 polos; aislado; gris claro



**Código: 2002-410/000-005**  
Puente; 10 polos; aislado; rojo



**Código: 2002-402/000-006**  
Puente; 2 polos; aislado; azul



**Código: 2002-402**  
Puente; 2 polos; aislado; gris claro



**Código: 2002-402/000-005**  
Puente; 2 polos; aislado; rojo



**Código: 2002-403/000-006**  
Puente; 3 polos; aislado; azul



**Código: 2002-403**  
Puente; 3 polos; aislado; gris claro



**Código: 2002-403/000-005**  
Puente; 3 polos; aislado; rojo



**Código: 2002-404/000-006**  
Puente; 4 polos; aislado; azul



**Código: 2002-404**  
Puente; 4 polos; aislado; gris claro



**Código: 2002-404/000-005**  
Puente; 4 polos; aislado; rojo



**Código: 2002-405/000-006**  
Puente; 5 polos; aislado; azul



**Código: 2002-405**  
Puente; 5 polos; aislado; gris claro



**Código: 2002-405/000-005**  
Puente; 5 polos; aislado; rojo



**Código: 2002-406/000-006**  
Puente; 6 polos; aislado; azul



**Código: 2002-406**  
Puente; 6 polos; aislado; gris claro



**Código: 2002-406/000-005**  
Puente; 6 polos; aislado; rojo



**Código: 2002-407/000-006**  
Puente; 7 polos; aislado; azul



**Código: 2002-407**  
Puente; 7 polos; aislado; gris claro



**Código: 2002-407/000-005**  
Puente; 7 polos; aislado; rojo



**Código: 2002-408/000-006**  
Puente; 8 polos; aislado; azul



**Código: 2002-408**  
Puente; 8 polos; aislado; gris claro



**Código: 2002-408/000-005**  
Puente; 8 polos; aislado; rojo



**Código: 2002-409/000-006**  
Puente; 9 polos; aislado; azul



**Código: 2002-409**  
Puente; 9 polos; aislado; gris claro



**Código: 2002-409/000-005**  
Puente; 9 polos; aislado; rojo



**Código: 2002-440**  
Puente; de 1 a 10; aislado; gris claro



**Código: 2002-433**  
Puente; de 1 a 3; aislado; gris claro



**Código: 2002-434**  
Puente; de 1 a 4; aislado; gris claro



**Código: 2002-436**  
Puente; de 1 a 6; aislado; gris claro



**Código: 2002-437**  
Puente; de 1 a 7; aislado; gris claro



**Código: 2002-438**  
Puente; de 1 a 8; aislado; gris claro



**Código: 2002-439**  
Puente; de 1 a 9; aislado; gris claro



**Código: 2002-435**  
Puente; de 1 a 5; aislado; gris claro

1.2.8 Puente en hilo enchufable



### 1.2.8.1 Puente



**Código: 2009-414**

Puente enchufable; 1,5 mm<sup>2</sup>; aislado; 110 mm de longitud; negro



**Código: 2009-414/000-005**

Puente enchufable; 1,5 mm<sup>2</sup>; aislado; 110 mm de longitud; negro



**Código: 2009-416**

Puente enchufable; 1,5 mm<sup>2</sup>; aislado; 250 mm de longitud; negro



**Código: 2009-414/000-006**

Puente enchufable; aislado; 110 mm de longitud; negro



**Código: 2009-412**

Puente enchufable; aislado; 60mm de longitud; negro

### 1.2.9 Puntera

#### 1.2.9.1 Puntera



**Código: 216-243**

con terminales; Hembra para 1 mm<sup>2</sup> / AWG 18; con camisa de plástico; cincado galvanizado; Cobre electrolítico; remachado de manera estanco al gas; según DIN 46228, parte 4/09.90; rojo



**Código: 216-263**

con terminales; Hembra para 1 mm<sup>2</sup> / AWG 18; con camisa de plástico; cincado galvanizado; Cobre electrolítico; remachado de manera estanco al gas; según DIN 46228, parte 4/09.90; rojo



**Código: 216-244**

con terminales; Hembra para 1,5 mm<sup>2</sup> / AWG 16; con camisa de plástico; cincado galvanizado; Cobre electrolítico; remachado de manera estanco al gas; según DIN 46228, parte 4/09.90; negro



**Código: 216-264**

con terminales; Hembra para 1,5 mm<sup>2</sup> / AWG 16; con camisa de plástico; cincado galvanizado; Cobre electrolítico; remachado de manera estanco al gas; según DIN 46228, parte 4/09.90; negro



**Código: 216-246**

con terminales; Hembra para 2,5 mm<sup>2</sup> / AWG 14; con camisa de plástico; cincado galvanizado; Cobre electrolítico; remachado de manera estanco al gas; según DIN 46228, parte 4/09.90; azul



**Código: 216-266**

con terminales; Hembra para 2,5 mm<sup>2</sup> / AWG 14; con camisa de plástico; cincado galvanizado; Cobre electrolítico; remachado de manera estanco al gas; según DIN 46228, parte 4/09.90; azul



**Código: 216-241**

con terminales; Manguito para 0,5 mm<sup>2</sup>; con camisa de plástico; cincado galvanizado; Cobre electrolítico; remachado de manera estanco al gas; según DIN 46228, parte 4/09.90; blanco



**Código: 216-242**

con terminales; Manguito para 0,75 mm<sup>2</sup>; con camisa de plástico; cincado galvanizado; Cobre electrolítico; remachado de manera estanco al gas; según DIN 46228, parte 4/09.90; gris



**Código: 216-262**

con terminales; Manguito para 0,75 mm<sup>2</sup>; con camisa de plástico; cincado galvanizado; Cobre electrolítico; remachado de manera estanco al gas; según DIN 46228, parte 4/09.90; gris

### 1.2.10 Tapón de protección

#### 1.2.10.1 Tapa



**Código: 2002-115**

Tapones de protección; para 5 bornas; con flecha de advertencia en negro; amarillo

### Instrucciones de manejo

## Conexión del conductor

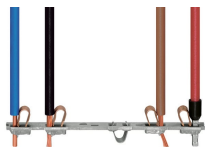

Todos los tipos de conductor de un vistazo

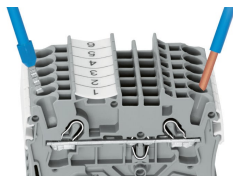

Conexión enchufable de conductores rígidos y con puntera

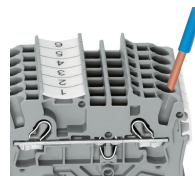

Inserción de un conductor a través de la conexión enchufable:  
Se pueden enchufar conductores rígidos de una sección por encima y hasta dos secciones por debajo de la sección nominal fácilmente sin necesidad de utilizar herramientas.

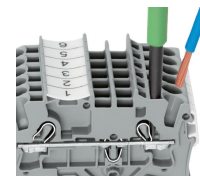

Inserción de conductor con herramienta de accionamiento:  
La conexión de conductores flexibles sin punteras, o conductores de secciones pequeñas que no se pueden insertar, se realiza de forma similar a la CLEMA CEPO (CAGE CLAMP®) original, solo requiere el uso de una herramienta de accionamiento.  
Ventaja:  
Para abrir el punto de conexión, inserte la herramienta de accionamiento en vertical. La entrada de conductor tiene menos de 15 grados de inclinación para facilitar el cableado.

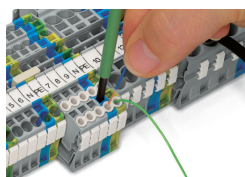

Conexión de conductor: embudo aislante

## Puentado

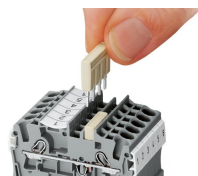

El sistema de peine de puentes se basa en el principio común de conector hembra y conector macho. Cada borna incorpora un resorte con un zócalo enchufable doble y un resorte de acero de CrNi resiliente. El material de contacto del puente es cobre electrolítico puro, que hace posible que un diseño extraordinariamente pequeño pueda transportar la corriente asignada total de la borna. Las bornas de tierra también se pueden puentear utilizando el mismo sistema de puente. Puede crear puentes personalizados partiendo y retirando los contactos del puente (series 2000, 2001, 2002, 2004).

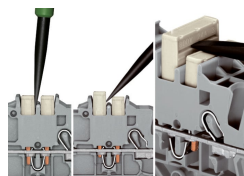

Extracción de un peine de puentes:  
Inserte la herramienta de accionamiento entre el puente y la pared divisora de las ranuras de puentado duales y, a continuación, levante el puente.  
Coloque la herramienta de accionamiento en el centro de puentes de hasta cinco contactos (ver arriba), o de manera alterna en ambos lados con puentes de más de cinco contactos.

## Puentado



Monte los puentes escalonados con las rayas rojas mirando hacia dentro. Inserte el puente escalonado y presione hasta el fondo.

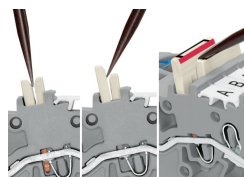

Extracción de un puente escalonado:  
Inserte la herramienta de accionamiento entre los puentes escalonados y, a continuación, levante el puente.

## Punteado

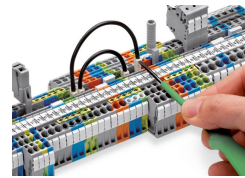
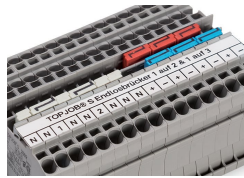
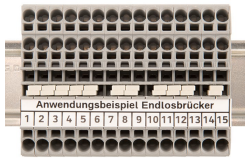

Los puentes sinfin (serie 2002) permiten conectar fácilmente una cantidad ilimitada de bornas entre sí a través de una ranura de punteado individual. Utilice la segunda ranura de punteado para realizar más puentes o pruebas.

El puente contiguo de 1 a 3 permite puentear todas las demás bornas. Por ejemplo, los potenciales positivo y negativo se pueden colocar uno al lado del otro.

Presione el puente en hilo enchufable hasta que esté completamente insertado. Levante el puente con una herramienta de accionamiento para modificar el cableado.

## Test

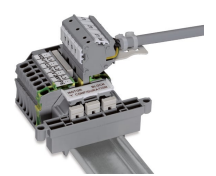
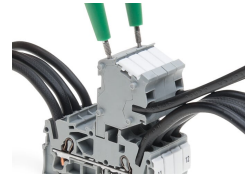
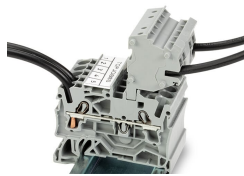
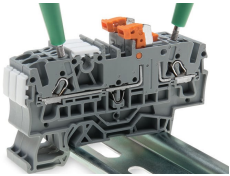

Test con voltímetro.

Los conectores modulares TOPJOB® S también permiten conectar conductores del mismo tamaño que las bornas utilizadas.

Conectores TOPJOB® S con punta hembra de prueba de Ø 2 mm para medir la tensión con un voltímetro de 2 polos

Conjunto de bornas para cableado de motor eléctrico



Adaptador de prueba (2009-174, CAT I) para tomas de Ø 4 mm: compatible con las series 2000 a 2016.

Toma de prueba (2009-182) para la conexión sin herramientas de cables de prueba de hasta 2,5 mm<sup>2</sup>; compatible con las series 2000 a 2016

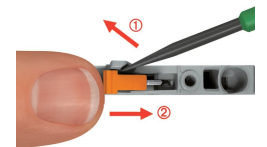
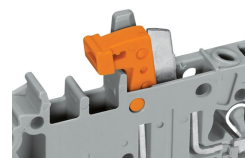
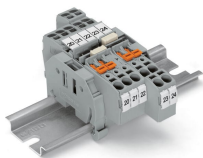

Un soporte de marcate centro y dos laterales para etiquetas de inserción o tiras de marcadores WMBRanuras de punteado duales en el mismo lugar que otras bornas de la serie 2002Opciones de punteado en la parte frontal o detrás del seccionador de cuchilla, dependiendo de la dirección de la fuente de alimentación

Borna de medida/seccionable con seccionador basculante y anclaje mecánico Vista superior

Borna de medida/seccionable con seccionador basculante y anclaje mecánico Seccionador de cuchilla en posición abierta

Borna de medida/seccionable con seccionador basculante y anclaje mecánico cierre del seccionador de cuchilla.

## Marcaje

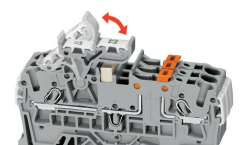
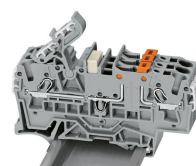
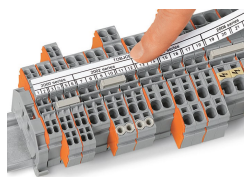
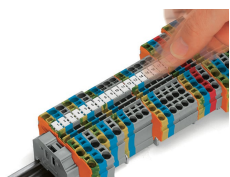

Instalación de etiquetas WMB Inline en soportes de marcaje.

Adaptador de marcaje basculante de doble piso (2002-121) y borna de medida/seccionable de 2 conductores (2002-1671)

Adaptador de marcaje basculante de doble piso (2002-121) y borna de medida/seccionable de 2 conductores (2002-1671)

Marcaje

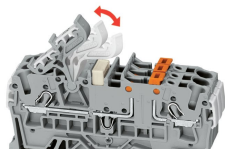

Adaptador de marcaje basculante de doble piso (2002-121) y borna de medida/seccionable de 2 conductores (2002-1671)