

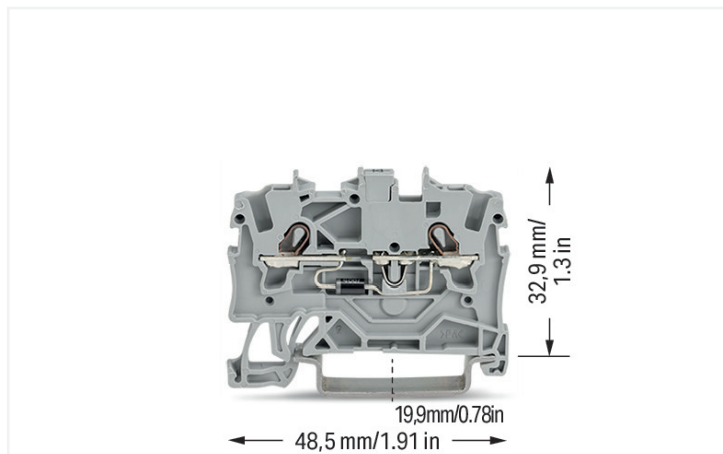

Ficha de datos | Código: 2001-1211/1000-411

Borna para componentes; 2 conductores; con diodo 1N4007; Ánodo a la derecha; para carril DIN 35 x 15 y 35 x 7,5; 1,5 mm²; Push-in CAGE CLAMP®; 1,50 mm²; gris



<https://www.wago.com/2001-1211/1000-411>



Color:  gris

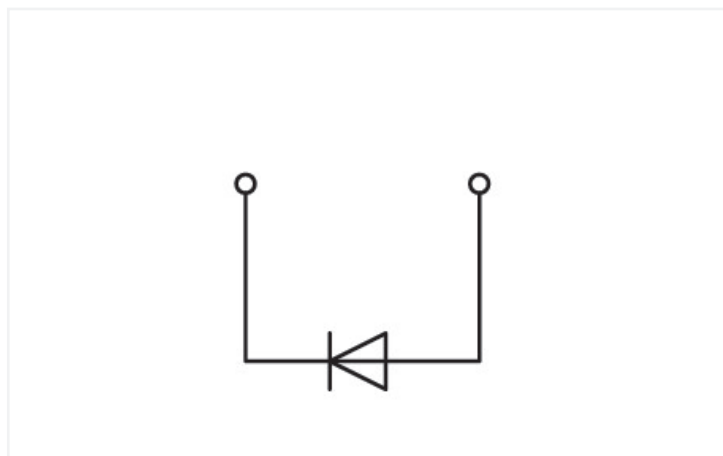
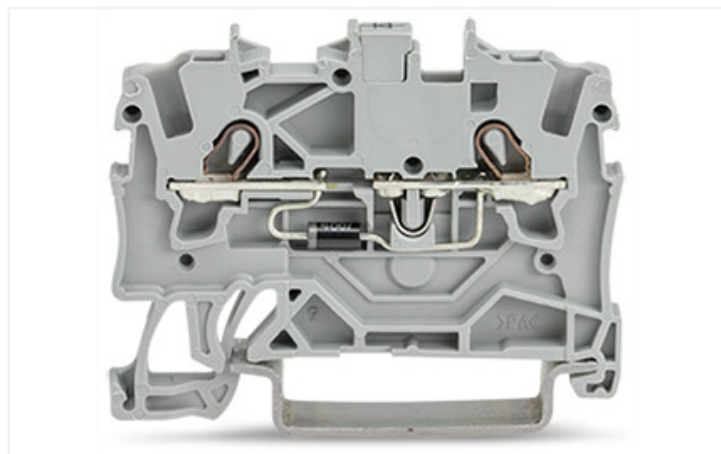

2001-1211/1000-411

Datos eléctricos

Valores asignados según CEI/EN

Valores asignados según	IEC/EN 60947-7-1
Corriente asignada	0,5 A

Valores asignados según UL 1059

Certificaciones según	UL 1059
-----------------------	---------

General

Tensión nominal	250 V
Polarización inversa	1000 V

Datos de conexión

Número total de puntos de conexión	2
Número total de potenciales	1
Número de niveles	1
Número de ranuras de puentado	1

Conexión 1	
Tecnología de conexión	Push-in CAGE CLAMP®
Tipo de accionamiento	Herramienta de accionamiento
Materiales de conductor conectable	Cobre
Sección nominal	1,5 mm ²
Conductor rígido	0,25 ... 2,5 mm ² / 22 ... 14 AWG
Conductor rígido; conexión enchufable	0,75 ... 2,5 mm ² / 18 ... 14 AWG
Conductor flexible	0,25 ... 2,5 mm ² / 22 ... 14 AWG
Conductor flexible; con puntera aislada	0,25 ... 1,5 mm ² / 22 ... 16 AWG
Conductor flexible; con puntera; conexión enchufable	0,75 ... 1,5 mm ² / 18 ... 16 AWG
Nota (sección de conductor)	Dependiendo de la característica del conductor, también se puede insertar un conductor con menos sección por medio de una conexión enchufable.
Longitud de pelado	9 ... 11 mm / 0.35 ... 0.43 pulgadas
Dirección del cableado	Conexión frontal

Datos geométricos

Anchura	4,2 mm / 0.165 pulgadas
Altura	48,5 mm / 1.909 pulgadas
Profundidad desde el borde superior del carril DIN	32,9 mm / 1.295 pulgadas

Datos mecánicos

Tipo de montaje	Carril DIN-35
Nivel de marcaje	Marcaje central/lateral

Datos de material

Nota sobre datos de material	Information on material specifications can be found here
Color	gris
Grupo de materiales	I
Material de aislamiento	Poliamida (PA 66)
Clase de inflamabilidad según UL 94	V0
Carga de fuego	0,108 MJ
Peso	4,5 g

Requisitos medioambientales

Temperatura de procesamiento	-35 ... +85 °C
Temperatura de servicio continuo	-60 ... +105 °C

Datos comerciales

eCl@ss 10.0	27-14-11-27
eCl@ss 9.0	27-14-11-27
ETIM 8.0	EC000903
ETIM 7.0	EC000903
PU (SPU)	100 UDS
Tipo de embalaje	Box
País de origen	CN
GTIN	4045454537555
Número de arancel aduanero	85369010000

Homologaciones / Certificados

Declarations of conformity and manufacturer's declarations



Homologación	Norma	Nombre de certificado
Railway WAGO GmbH & Co. KG	-	Railway Ready

Descargas

Environmental Product Compliance

Compliance Search
Environmental Product Compliance 2001-1211/1000-411 ↓

Documentation

Additional Information
Technical Section pdf 2142.18 KB ↓

Bid Text				
2001-1211/1000-411	19.02.2019	xml	3.69 KB	↓
2001-1211/1000-411	02.08.2018	docx	14.89 KB	↓

CAD/CAE-Data

CAD data
2D/3D Models 2001-1211/1000-411 ↓

CAE data
EPLAN Data Portal 2001-1211/1000-411 ↓
WSCAD Universe 2001-1211/1000-411 ↓
ZUKEN Portal 2001-1211/1000-411 ↓

1 Productos apropiados

1.1 Accesorios necesarios

1.1.1 Placa final

1.1.1.1 Placa final



Código: 2002-1291

Placa final e intermedia; espesor 0,8 mm; gris



Código: 2002-1292

Placa final e intermedia; espesor 0,8 mm; naranja



Código: 2002-1293

Placa seccionadora; espesor 2 mm; sobresaliente; gris



Código: 2002-1294

Placa seccionadora; espesor 2 mm; sobresaliente; naranja

1.2 Accesorios opcionales

1.2.1 Carril DIN

1.2.1.1 Accesorios de fijación



Código: 210-114

Carril de acero; 35 x 15 mm; espesor 1,5 mm; Longitud 2 m; no perforado; similar a la norma EN 60715; colores plateados



Código: 210-197

Carril de acero; 35 x 15 mm; espesor 1,5 mm; Longitud 2 m; perforado; similar a la norma EN 60715; colores plateados



Código: 210-118

Carril de acero; 35 x 15 mm; espesor 2,3 mm; Longitud 2 m; no perforado; según EN 60715; colores plateados



Código: 210-113

Carril de acero; 35 x 7,5 mm; espesor 1 mm; Longitud 2 m; no perforado; según EN 60715; colores plateados



Código: 210-115

Carril de acero; 35 x 7,5 mm; espesor 1 mm; Longitud 2 m; perforado; según EN 60715; Ancho de orificios 18 mm; distancia de orificios 25 mm; colores plateados



Código: 210-112

Carril de acero; 35 x 7,5 mm; espesor 1 mm; Longitud 2 m; perforado; según EN 60715; Ancho de orificios 25 mm; distancia de orificios 36 mm; colores plateados



Código: 210-196

Carril de aluminio; 35 x 8,2 mm; espesor 1,6 mm; Longitud 2 m; no perforado; similar a la norma EN 60715; colores plateados



Código: 210-198

Carril de cobre; 35 x 15 mm; espesor 2,3 mm; Longitud 2 m; no perforado; según EN 60715; colores cobrizos

1.2.2 Embudo aislante

1.2.2.1 Embudo aislante



Código: 2001-171

Embudos aislantes; 0,25 - 0,5 mm²; 5 unidades / tira; gris claro

1.2.3 Herramienta

1.2.3.1 Herramienta de accionamiento



Código: 210-719

Herramienta de accionamiento; Hoja 2,5 x 0,4mm; con vástago parcialmente aislado



Código: 210-648

Herramienta de accionamiento; Hoja 2,5 x 0,4mm; con vástago parcialmente aislado; acodada; corto



Código: 210-647

Herramienta de accionamiento; Hoja 2,5 x 0,4mm; con vástago parcialmente aislado; multicolor

1.2.4 Marcaje

1.2.4.1 Etiqueta



Código: 793-4501/000-002

Tarjeta de marcaje WMB; en forma de tarjeta; extensible 4 - 4,2 mm; sin impresión; enclavable; amarillo



Código: 793-4501/000-006

Tarjeta de marcaje WMB; en forma de tarjeta; extensible 4 - 4,2 mm; sin impresión; enclavable; azul



Código: 793-4501

Tarjeta de marcaje WMB; en forma de tarjeta; extensible 4 - 4,2 mm; sin impresión; enclavable; blanco



Código: 793-4501/000-007

Tarjeta de marcaje WMB; en forma de tarjeta; extensible 4 - 4,2 mm; sin impresión; enclavable; gris



Código: 793-4501/000-012

Tarjeta de marcaje WMB; en forma de tarjeta; extensible 4 - 4,2 mm; sin impresión; enclavable; naranja



Código: 793-4501/000-005

Tarjeta de marcaje WMB; en forma de tarjeta; extensible 4 - 4,2 mm; sin impresión; enclavable; rojo



Código: 793-4501/000-023

Tarjeta de marcaje WMB; en forma de tarjeta; extensible 4 - 4,2 mm; sin impresión; enclavable; verde



Código: 793-4501/000-017

Tarjeta de marcaje WMB; en forma de tarjeta; extensible 4 - 4,2 mm; sin impresión; enclavable; verde claro



Código: 793-4501/000-024

Tarjeta de marcaje WMB; en forma de tarjeta; extensible 4 - 4,2 mm; sin impresión; enclavable; violeta



Código: 2009-114/000-002

WMB-Inline; para Smart Printer; 2000 unidades en rollo; extensible 4 - 4,2 mm; sin impresión; enclavable; amarillo



Código: 2009-114/000-006

WMB-Inline; para Smart Printer; 2000 unidades en rollo; extensible 4 - 4,2 mm; sin impresión; enclavable; azul



Código: 2009-114

WMB-Inline; para Smart Printer; 2000 unidades en rollo; extensible 4 - 4,2 mm; sin impresión; enclavable; blanco



Código: 2009-114/000-007

WMB-Inline; para Smart Printer; 2000 unidades en rollo; extensible 4 - 4,2 mm; sin impresión; enclavable; gris



Código: 2009-114/000-012

WMB-Inline; para Smart Printer; 2000 unidades en rollo; extensible 4 - 4,2 mm; sin impresión; enclavable; naranja



Código: 2009-114/000-005

WMB-Inline; para Smart Printer; 2000 unidades en rollo; extensible 4 - 4,2 mm; sin impresión; enclavable; rojo



Código: 2009-114/000-023

WMB-Inline; para Smart Printer; 2000 unidades en rollo; extensible 4 - 4,2 mm; sin impresión; enclavable; verde



Código: 2009-114/000-024

WMB-Inline; para Smart Printer; 2000 unidades en rollo; extensible 4 - 4,2 mm; sin impresión; enclavable; violeta

1.2.4.2 Tira de marcadores



Código: 2009-110

Tiras de marcadores; para Smart Printer; en rollo; no extensible; sin impresión; enclavable; blanco

1.2.5 Medida y medición

1.2.5.1 Accesorios de medida



Código: 2009-174

Adaptador de prueba; con toma de prueba Ø 4 mm; para controlar bornas de carril TOPJOB®S; gris



Código: 2009-182

Adaptador de prueba; para máx. 2,5 mm²; para la conexión de conductores de prueba de 0,08 mm² - 2,5 mm² sin útiles; gris



Código: 2001-511

Conector modular TOPJOB®S; apilable; para alojamientos de puenteo; 1 polo; 1,50 mm²; gris



Código: 2001-560

Conector modular TOPJOB®S; apilable; para alojamientos de puenteo; 10 polos; 1,50 mm²; gris



Código: 2001-552

Conector modular TOPJOB®S; apilable; para alojamientos de puenteo; 2 polos; 1,50 mm²; gris



Código: 2001-553

Conector modular TOPJOB®S; apilable; para alojamientos de puenteo; 3 polos; 1,50 mm²; gris



Código: 2001-554

Conector modular TOPJOB®S; apilable; para alojamientos de puenteo; 4 polos; 1,50 mm²; gris



Código: 2001-555

Conector modular TOPJOB®S; apilable; para alojamientos de puenteo; 5 polos; 1,50 mm²; gris



Código: 2001-556

Conector modular TOPJOB®S; apilable; para alojamientos de puenteo; 6 polos; 1,50 mm²; gris



Código: 2001-557

Conector modular TOPJOB®S; apilable; para alojamientos de puenteo; 7 polos; 1,50 mm²; gris



Código: 2001-558

Conector modular TOPJOB®S; apilable; para alojamientos de puenteo; 8 polos; 1,50 mm²; gris



Código: 2001-559

Conector modular TOPJOB®S; apilable; para alojamientos de puenteo; 9 polos; 1,50 mm²; gris

1.2.5.1 Accesorios de medida



Código: 2001-549

Módulo ciego; apilable; para salvar p.ej. bornas puenteadas; gris

1.2.6 Montaje

1.2.6.1 Cover



Código: 709-156

Perfil de protección; Tipo 3; aprop. p/sopor.de perfil de prot. tip.3; Longitud 1 m; transparente

1.2.6.2 Cover carrier



Código: 709-169

Soporte de perfil de cobertura; Tipo 3; gris

1.2.7 Puente

1.2.7.1 Puente



Código: 210-123

Puente de cadenas de alambre; aislado; azul



Código: 210-103

Puente de cadenas de alambre; aislado; negro



Código: 2001-405/011-000

Puente en estrella; 3 polos; aislado; gris claro



Código: 2001-406/020-000

Puente triángulo; aislado; gris claro



Código: 2001-410

Puente; 10 polos; aislado; gris claro



Código: 2001-402

Puente; 2 polos; aislado; gris claro



Código: 2001-403

Puente; 3 polos; aislado; gris claro



Código: 2001-404

Puente; 4 polos; aislado; gris claro



Código: 2001-405

Puente; 5 polos; aislado; gris claro



Código: 2001-406

Puente; 6 polos; aislado; gris claro



Código: 2001-407

Puente; 7 polos; aislado; gris claro



Código: 2001-408

Puente; 8 polos; aislado; gris claro



Código: 2001-409

Puente; 9 polos; aislado; gris claro



Código: 2001-440

Puente; de 1 a 10; aislado; gris claro



Código: 2001-433

Puente; de 1 a 3; aislado; gris claro



Código: 2001-434

Puente; de 1 a 4; aislado; gris claro



Código: 2001-436

Puente; de 1 a 6; aislado; gris claro



Código: 2001-437

Puente; de 1 a 7; aislado; gris claro



Código: 2001-438

Puente; de 1 a 8; aislado; gris claro



Código: 2001-439

Puente; de 1 a 9; aislado; gris claro



Código: 2001-435

Puente; de 1 a 5; aislado; gris claro

1.2.8 Puente en hilo enchufable

1.2.8.1 Puente



Código: 2009-414

Puente enchufable; 1,5 mm²; aislado; 110 mm de longitud; negro



Código: 2009-414/000-005

Puente enchufable; 1,5 mm²; aislado; 110 mm de longitud; negro



Código: 2009-416

Puente enchufable; 1,5 mm²; aislado; 250 mm de longitud; negro



Código: 2009-414/000-006

Puente enchufable; aislado; 110 mm de longitud; negro



Código: 2009-412

Puente enchufable; aislado; 60mm de longitud; negro

1.2.9 Puntera

1.2.9.1 Puntera



Código: 216-243

con terminales; Hembra para 1 mm² / AWG 18; con camisa de plástico; cincado galvanizado; Cobre electrolítico; remachado de manera estanco al gas; según DIN 46228, parte 4/09.90; rojo



Código: 216-244

con terminales; Hembra para 1,5 mm² / AWG 16; con camisa de plástico; cincado galvanizado; Cobre electrolítico; remachado de manera estanco al gas; según DIN 46228, parte 4/09.90; negro



Código: 216-241

con terminales; Manguito para 0,5 mm²; con camisa de plástico; cincado galvanizado; Cobre electrolítico; remachado de manera estanco al gas; según DIN 46228, parte 4/09.90; blanco



Código: 216-242

con terminales; Manguito para 0,75 mm²; con camisa de plástico; cincado galvanizado; Cobre electrolítico; remachado de manera estanco al gas; según DIN 46228, parte 4/09.90; gris

1.2.10 Tapón de protección

1.2.10.1 Tapa



Código: 2001-115

Tapones de protección; para 5 bornas; con flecha de advertencia en negro; amarillo

Instrucciones de manejo

Conexión del conductor

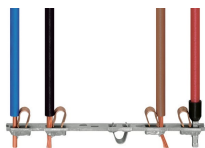

Todos los tipos de conductor de un vistazo

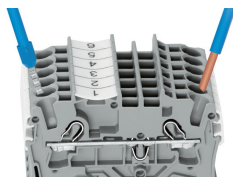

Conexión enchufable de conductores rígidos y con puntera

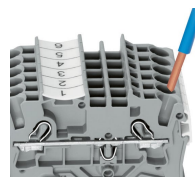

Inserción de un conductor a través de la conexión enchufable:
Se pueden enchufar conductores rígidos de una sección por encima y hasta dos secciones por debajo de la sección nominal fácilmente sin necesidad de utilizar herramientas.

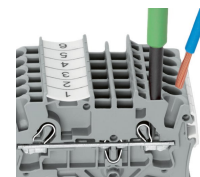

Inserción de conductor con herramienta de accionamiento:
La conexión de conductores flexibles sin punteras, o conductores de secciones pequeñas que no se pueden insertar, se realiza de forma similar a la CLEMA CEPO (CAGE CLAMP®) original, solo requiere el uso de una herramienta de accionamiento.
Ventaja:
Para abrir el punto de conexión, inserte la herramienta de accionamiento en vertical. La entrada de conductor tiene menos de 15 grados de inclinación para facilitar el cableado.

Conexión del conductor

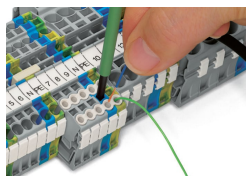

Conexión de conductor: embudo aislante

Puentado

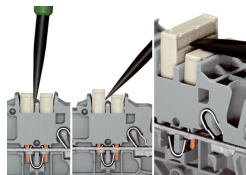
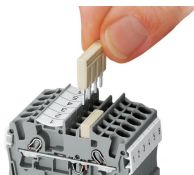

El sistema de peine de puentes se basa en el principio común de conector hembra y conector macho. Cada borna incorpora un resorte con un zócalo enchufable doble y un resorte de acero de CrNi resiliente. El material de contacto del puente es cobre electrolítico puro, que hace posible que un diseño extraordinariamente pequeño pueda transportar la corriente asignada total de la borna. Las bornas de tierra también se pueden puentear utilizando el mismo sistema de puente. Puede crear puentes personalizados partiendo y retirando los contactos del puente (series 2000, 2001, 2002, 2004).

Extracción de un peine de puentes: Inserte la herramienta de accionamiento entre el puente y la pared divisora de las ranuras de puentado duales y, a continuación, levante el puente. Coloque la herramienta de accionamiento en el centro de puentes de hasta cinco contactos (ver arriba), o de manera alterna en ambos lados con puentes de más de cinco contactos.

Puentado

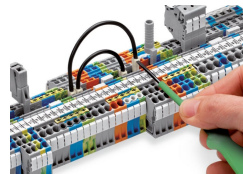
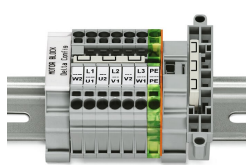
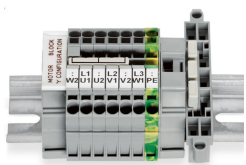

Este puente-estrella se ha desarrollado especialmente para crear un «punto de estrella» y se usa en placas de bornes de motor equipados con bornas TOPJOB® S.

Este puente triángulo se ha desarrollado especialmente para crear una configuración de triángulo y se usa en placas de bornes de motor equipados con bornas TOPJOB® S.

Presione el puente en hilo enchufable hasta que esté completamente insertado. Levante el puente con una herramienta de accionamiento para modificar el cableado.



Estas bornas con diodo de WAGO han sido especialmente diseñadas para circuitos de diodos personalizados, como las conexiones de control de lámparas y circuitos de aviso de fallo general.

Test

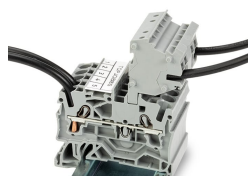

Los conectores modulares TOPJOB® S también permiten conectar conductores del mismo tamaño que las bornas utilizadas.

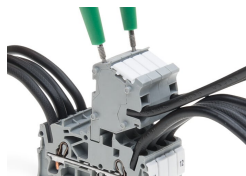

Conectores TOPJOB® S con punta hembra de prueba de Ø 2 mm para medir la tensión con un voltímetro de 2 polos

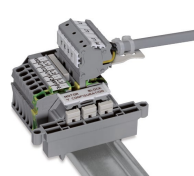

Conjunto de bornas para cableado de motor eléctrico



Adaptador de prueba (2009-174, CAT I) para tomas de Ø 4 mm: compatible con las series 2000 a 2016.



Toma de prueba (2009-182) para la conexión sin herramientas de cables de prueba de hasta 2,5 mm²; compatible con las series 2000 a 2016

Marcaje

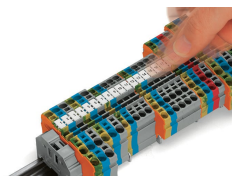

Instalación de etiquetas WMB Inline en soportes de marcaje.

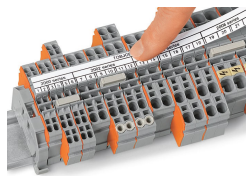

Utilizando las siguientes bornas se pueden crear parrillas de diodos abiertas:
2001-1211/1000-410 o
2001-1211/1000-411