

## Ficha de datos | Código: 2000-1404

Borna de paso para 4 conductores; 1 mm<sup>2</sup>; Apropiado p. aplicaciones Ex e II y Ex i; Marcaje lateral y central; para carril DIN 35 x 15 y 35 x 7,5; Push-in CAGE CLAMP®; 1,00 mm<sup>2</sup>; azul

<https://www.wago.com/2000-1404>

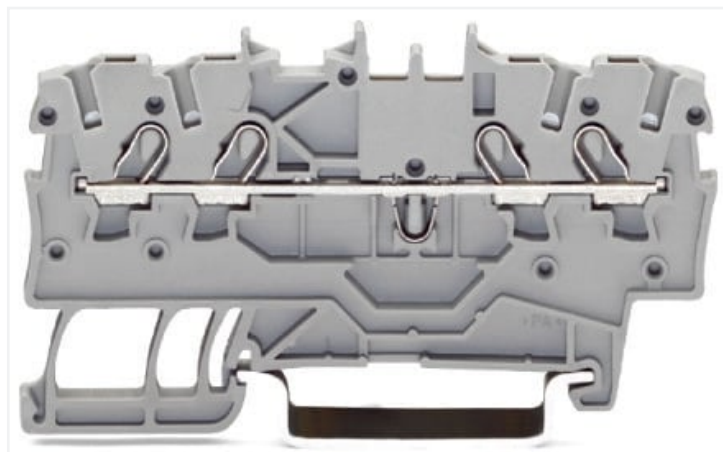

Color: ■ azul

Similar a ilustración

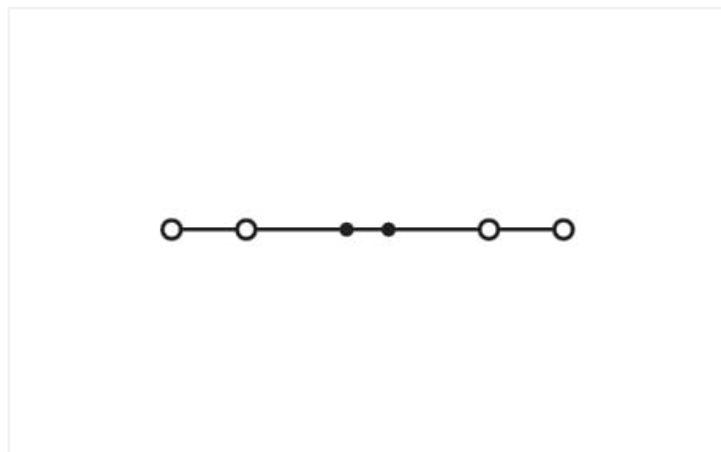

Similar a ilustración

### Datos eléctricos

#### Valores asignados según CEI/EN

Valores asignados según	IEC/EN 60947-7-1
Valores asignados (nota)	Datos eléctricos para placa de circuito impreso tipo FR4
Tensión nominal (III/3)	800 V
Tensión de choque asignada (III/3)	8 kV
Corriente asignada	13,5 A
Current at conductor cross-section (max.) mm <sup>2</sup>	17.5 A
Leyenda (valores asignados)	(III / 3) △ Protección contra sobretensión III / Grado de ensuciamiento 3

#### Valores asignados según UL 1059

Certificaciones según	UL 1059
Tensión asignada UL (grupo de uso B)	600 V
Corriente asignada UL (grupo de uso B)	15 A
Tensión asignada UL (grupo de uso C)	600 V
Corriente asignada UL (grupo de uso C)	15 A

#### Valores asignados según CSA

Certificaciones según	CSA 22.2 No 158
Tensión asignada CSA (grupo de uso B)	600 V
Corriente asignada CSA (grupo de uso B)	10 A
Tensión asignada CSA (grupo de uso C)	600 V
Corriente asignada CSA (grupo de uso C)	10 A

#### Información sobre características Ex

Reference hazardous areas	See application instructions in section "Knowledge and Downloads – Documentation – Additional Information: Technical Section; Technical Explications"
Valores asignados según	ATEX: PTB 11 ATEX 1041 U / IECEx: PTB 11.0093U (Ex eb IIC Gb)
Tensión asignada EN (Ex e II)	550 V
Corriente asignada (Ex e II)	13 A
Corriente asignada (Ex e II) con puente	12 A

### Power loss

Power loss, per pole (potential)	0.4338 W
Rated current I <sub>n</sub> for specified power loss	13.5 A
Resistance value for specified, current-dependent power loss	0.00238 Ω

### Datos de conexión

Número total de puntos de conexión	4
Número total de potenciales	1
Número de niveles	1
Número de ranuras de puentado	2

### Conexión 1

Tecnología de conexión	Push-in CAGE CLAMP®
Tipo de accionamiento	Herramienta de accionamiento
Materiales de conductor conectable	Cobre
Sección nominal	1 mm <sup>2</sup>
Conductor rígido	0,14 ... 1,5 mm <sup>2</sup> / 24 ... 16 AWG
Conductor rígido; conexión enchufable	0,5 ... 1,5 mm <sup>2</sup> / 20 ... 16 AWG
Conductor flexible	0,14 ... 1,5 mm <sup>2</sup> / 24 ... 16 AWG
Conductor flexible; con puntera aislada	0,14 ... 0,75 mm <sup>2</sup> / 24 ... 18 AWG
Conductor flexible; con puntera; conexión enchufable	0,5 ... 0,75 mm <sup>2</sup> / 20 ... 18 AWG
Nota (sección de conductor)	Dependiendo de la característica del conductor, también se puede insertar un conductor con menos sección por medio de una conexión enchufable.
Longitud de pelado	9 ... 11 mm / 0.35 ... 0.43 pulgadas
Dirección del cableado	Conexión frontal

### Datos geométricos

Anchura	3,5 mm / 0.138 pulgadas
Altura	67,9 mm / 2.673 pulgadas
Profundidad desde el borde superior del carril DIN	32,9 mm / 1.295 pulgadas

### Datos mecánicos

Tipo de montaje	Carril DIN-35
Nivel de marcaje	Marcaje central/lateral

### Datos de material

Nota sobre datos de material	<a href="#">Information on material specifications can be found here</a>
Color	azul
Grupo de materiales	I
Material de aislamiento	Poliamida (PA 66)
Clase de inflamabilidad según UL 94	V0
Carga de fuego	0,107 MJ
Peso	5,1 g

### Requisitos medioambientales

Temperatura de procesamiento	-35 ... +85 °C
Temperatura de servicio continuo	-60 ... +105 °C

### Datos comerciales

eCl@ss 10.0	27-14-11-20
eCl@ss 9.0	27-14-11-20
ETIM 8.0	EC000897
ETIM 7.0	EC000897
PU (SPU)	100 UDS
Tipo de embalaje	Box
País de origen	CN
GTIN	4045454966959
Número de arancel aduanero	85369010000

### Homologaciones / Certificados

General approvals



Homologación	Norma	Nombre de certificado
CCA DEKRA Certification B.V.	EN 60947	NTR NL 7962
CSA DEKRA Certification B.V.	C22.2	2130762
KEMA/KEUR DEKRA Certification B.V.	EN 60947	71-125928
UL Underwriters Laboratories Inc.	UL 1059	E45172

Declarations of conformity and manufacturer's declarations



Homologación	Norma	Nombre de certificado
EU-Declaration of Conformity WAGO GmbH & Co. KG	-	-
Railway WAGO GmbH & Co. KG	-	Railway Ready

Approvals for marine applications



Homologación	Norma	Nombre de certificado
ABS American Bureau of Shipping	EN 60947	20-HG1941090-PDA
BV Bureau Veritas S.A.	EN 60947	38586/B0 BV
DNV GL Det Norske Veritas, Germanischer Lloyd	-	TAE00001V2
LR Lloyds Register	EN 60947	91/20112(E10)

Approvals for hazardous areas



Homologación	Norma	Nombre de certificado
AEx Underwriters Laboratories Inc.	UL 60079	E185892 (AEx eb IIC resp. Ex eb IIC)
ATEX Physikalisch Technische Bundesanstalt	EN 60079	PTB 11 ATEX 1041 U (II 2 G Ex eb IIC Gb bzw. I M 2 Ex eb I Mb)
CCC CNEX	GB/T 3836.3	2020312313000182 (Ex eb IIC Gb, Ex eb I Mb)
EAC Brjansker Zertifizierungsstelle	TP TC 012/2011	RU C-DE.AM02. B.00127/19 (Ex e IIC Gb U)
IECEx Physikalisch Technische Bundesanstalt	IEC 60079	IECEx PTB 11.0093U (Ex e IIC Gb or Ex e I Mb)

Descargas

Environmental Product Compliance

Compliance Search	
Environmental Product Compliance 2000-1404	<a href="#">↓</a>

Documentation

Additional Information	
Technical Section	pdf 2142.18 KB <a href="#">↓</a>

Bid Text			
2000-1404	19.02.2019	xml 3.95 KB	<a href="#">↓</a>
2000-1404	07.08.2018	docx 14.62 KB	<a href="#">↓</a>

CAD/CAE-Data

<b>CAD data</b>
2D/3D Models 2000-1404 

<b>CAE data</b>
EPLAN Data Portal 2000-1404 
WSCAD Universe 2000-1404 
ZUKEN Portal 2000-1404 

## 1 Productos apropiados

### 1.1 Accesorios necesarios

#### 1.1.1 Placa final

##### 1.1.1.1 Placa final



**Código: 2000-1491**

Placa final e intermedia; espesor 0,7 mm; gris



**Código: 2000-1492**

Placa final e intermedia; espesor 0,7 mm; naranja



**Código: 209-191**

Separador Ex e/Ex i; espesor 3 mm; Ancho 120 mm; naranja

### 1.2 Accesorios opcionales

#### 1.2.1 Carril DIN

##### 1.2.1.1 Accesorios de fijación



**Código: 210-114**

Carril de acero; 35 x 15 mm; espesor 1,5 mm; Longitud 2 m; no perforado; similar a la norma EN 60715; colores plateados



**Código: 210-197**

Carril de acero; 35 x 15 mm; espesor 1,5 mm; Longitud 2 m; perforado; similar a la norma EN 60715; colores plateados



**Código: 210-118**

Carril de acero; 35 x 15 mm; espesor 2,3 mm; Longitud 2 m; no perforado; según EN 60715; colores plateados



**Código: 210-113**

Carril de acero; 35 x 7,5 mm; espesor 1 mm; Longitud 2 m; no perforado; según EN 60715; colores plateados



**Código: 210-115**

Carril de acero; 35 x 7,5 mm; espesor 1 mm; Longitud 2 m; perforado; según EN 60715; Ancho de orificios 18 mm; distancia de orificios 25 mm; colores plateados



**Código: 210-112**

Carril de acero; 35 x 7,5 mm; espesor 1 mm; Longitud 2 m; perforado; según EN 60715; Ancho de orificios 25 mm; distancia de orificios 36 mm; colores plateados



**Código: 210-196**

Carril de aluminio; 35 x 8,2 mm; espesor 1,6 mm; Longitud 2 m; no perforado; similar a la norma EN 60715; colores plateados



**Código: 210-198**

Carril de cobre; 35 x 15 mm; espesor 2,3 mm; Longitud 2 m; no perforado; según EN 60715; colores cobrizos

#### 1.2.2 Herramienta

##### 1.2.2.1 Herramienta de accionamiento



**Código: 210-719**

Herramienta de accionamiento; Hoja 2,5 x 0,4mm; con vástago parcialmente aislado



**Código: 210-648**

Herramienta de accionamiento; Hoja 2,5 x 0,4mm; con vástago parcialmente aislado; acodada; corto



**Código: 210-647**

Herramienta de accionamiento; Hoja 2,5 x 0,4mm; con vástago parcialmente aislado; multicolor

#### 1.2.3 Marcaje

### 1.2.3.1 Etiqueta



**Código: 793-3501**

Tarjeta de marcaje WMB; en forma de tarjeta; sin impresión; enclavable; blanco



**Código: 2009-113/000-002**

WMB-Inline; para Smart Printer; 2300 unidades en rollo; sin impresión; enclavable; amarillo



**Código: 2009-113/000-006**

WMB-Inline; para Smart Printer; 2300 unidades en rollo; sin impresión; enclavable; azul



**Código: 2009-113**

WMB-Inline; para Smart Printer; 2300 unidades en rollo; sin impresión; enclavable; blanco



**Código: 2009-113/000-007**

WMB-Inline; para Smart Printer; 2300 unidades en rollo; sin impresión; enclavable; gris



**Código: 2009-113/000-012**

WMB-Inline; para Smart Printer; 2300 unidades en rollo; sin impresión; enclavable; naranja



**Código: 2009-113/000-005**

WMB-Inline; para Smart Printer; 2300 unidades en rollo; sin impresión; enclavable; rojo



**Código: 2009-113/000-023**

WMB-Inline; para Smart Printer; 2300 unidades en rollo; sin impresión; enclavable; verde



**Código: 2009-113/000-017**

WMB-Inline; para Smart Printer; 2300 unidades en rollo; sin impresión; enclavable; verde claro



**Código: 2009-113/000-024**

WMB-Inline; para Smart Printer; 2300 unidades en rollo; sin impresión; enclavable; violeta

### 1.2.3.2 Portaetiquetas de grupos



**Código: 2009-191**

Portaetiquetas de grupos; gris

### 1.2.3.3 Tira de marcadores



**Código: 2009-110**

Tiras de marcadores; para Smart Printer; en rollo; no extensible; sin impresión; enclavable; blanco

## 1.2.4 Medida y medición

### 1.2.4.1 Accesorios de medida



**Código: 2009-174**

Adaptador de prueba; con toma de prueba Ø 4 mm; para controlar bornas de carril TOPJOB®S; gris



**Código: 2009-182**

Adaptador de prueba; para máx. 2,5 mm<sup>2</sup>; para la conexión de conductores de prueba de 0,08 mm<sup>2</sup> - 2,5 mm<sup>2</sup> sin útiles; gris



**Código: 2000-560**

Conector modular TOPJOB®S; apilable; para alojamientos de puenteo; 10 polos; 1,00 mm<sup>2</sup>; gris



**Código: 2000-552**

Conector modular TOPJOB®S; apilable; para alojamientos de puenteo; 2 polos; 1,00 mm<sup>2</sup>; gris



**Código: 2000-553**

Conector modular TOPJOB®S; apilable; para alojamientos de puenteo; 3 polos; 1,00 mm<sup>2</sup>; gris



**Código: 2000-554**

Conector modular TOPJOB®S; apilable; para alojamientos de puenteo; 4 polos; 1,00 mm<sup>2</sup>; gris



**Código: 2000-555**

Conector modular TOPJOB®S; apilable; para alojamientos de puenteo; 5 polos; 1,00 mm<sup>2</sup>; gris



**Código: 2000-556**

Conector modular TOPJOB®S; apilable; para alojamientos de puenteo; 6 polos; 1,00 mm<sup>2</sup>; gris



**Código: 2000-557**

Conector modular TOPJOB®S; apilable; para alojamientos de puenteo; 7 polos; 1,00 mm<sup>2</sup>; gris



**Código: 2000-558**

Conector modular TOPJOB®S; apilable; para alojamientos de puenteo; 8 polos; 1,00 mm<sup>2</sup>; gris



**Código: 2000-559**

Conector modular TOPJOB®S; apilable; para alojamientos de puenteo; 9 polos; 1,00 mm<sup>2</sup>; gris



**Código: 2000-549**

Módulo ciego; apilable; para salvar p.ej. bornas puenteadas; gris



**Código: 2000-511**

Módulo de toma de prueba TOPJOB®S-L; apilable; para alojamientos de puenteo; 1 polo; 1,00 mm<sup>2</sup>; gris



**Código: 2000-510**

Módulo de toma de prueba TOPJOB®S-L; apilable; para alojamientos de puenteo; 1,00 mm<sup>2</sup>; gris



**Código: 210-136**

Toma de prueba; Ø 2 mm; con cable de 500mm; rojo

## 1.2.5 Montaje

### 1.2.5.1 Cover



**Código: 709-156**

Perfil de protección; Tipo 3; aprop. p/so-por.de perfil de prot. tip.3; Longitud 1 m; transparente

### 1.2.5.2 Cover carrier



**Código: 709-169**

Soporte de perfil de cobertura; Tipo 3; gris

## 1.2.6 Puente

### 1.2.6.1 Puente



**Código: 210-123**

Puente de cadenas de alambre; aislado; azul



**Código: 210-103**

Puente de cadenas de alambre; aislado; negro



**Código: 2000-405/011-000**

Puente en estrella; 3 polos; aislado; gris claro



**Código: 2000-406/020-000**

Puente triángulo; aislado; gris claro



**Código: 2000-410/000-006**

Puente; 10 polos; aislado; azul



**Código: 2000-410**

Puente; 10 polos; aislado; gris claro



**Código: 2000-410/000-005**

Puente; 10 polos; aislado; rojo



**Código: 2000-402/000-018**

Puente; 2 polos; aislado; amarillo-verde



**Código: 2000-402/000-006**

Puente; 2 polos; aislado; azul



**Código: 2000-402**

Puente; 2 polos; aislado; gris claro



**Código: 2000-402/000-005**

Puente; 2 polos; aislado; rojo



**Código: 2000-403/000-006**

Puente; 3 polos; aislado; azul



**Código: 2000-403**

Puente; 3 polos; aislado; gris claro



**Código: 2000-403/000-005**

Puente; 3 polos; aislado; rojo



**Código: 2000-404/000-006**

Puente; 4 polos; aislado; azul



**Código: 2000-404**

Puente; 4 polos; aislado; gris claro



**Código: 2000-404/000-005**

Puente; 4 polos; aislado; rojo



**Código: 2000-405/000-006**

Puente; 5 polos; aislado; azul



**Código: 2000-405**

Puente; 5 polos; aislado; gris claro



**Código: 2000-405/000-005**

Puente; 5 polos; aislado; rojo



**Código: 2000-406/000-006**

Puente; 6 polos; aislado; azul



**Código: 2000-406**

Puente; 6 polos; aislado; gris claro



**Código: 2000-406/000-005**

Puente; 6 polos; aislado; rojo



**Código: 2000-407/000-006**

Puente; 7 polos; aislado; azul



**Código: 2000-407**

Puente; 7 polos; aislado; gris claro



**Código: 2000-407/000-005**

Puente; 7 polos; aislado; rojo



**Código: 2000-408/000-006**

Puente; 8 polos; aislado; azul



**Código: 2000-408**

Puente; 8 polos; aislado; gris claro



**Código: 2000-408/000-005**

Puente; 8 polos; aislado; rojo



**Código: 2000-409/000-006**

Puente; 9 polos; aislado; azul



**Código: 2000-409**

Puente; 9 polos; aislado; gris claro



**Código: 2000-409/000-005**

Puente; 9 polos; aislado; rojo



**Código: 2000-440**

Puente; de 1 a 10; aislado; gris claro



**Código: 2000-433/000-006**

Puente; de 1 a 3; aislado; azul



**Código: 2000-433**

Puente; de 1 a 3; aislado; gris claro



**Código: 2000-433/000-005**

Puente; de 1 a 3; aislado; rojo



**Código: 2000-434**

Puente; de 1 a 4; aislado; gris claro



**Código: 2000-436**

Puente; de 1 a 6; aislado; gris claro



**Código: 2000-437**

Puente; de 1 a 7; aislado; gris claro



**Código: 2000-438**

Puente; de 1 a 8; aislado; gris claro

### 1.2.6.1 Puente



**Código: 2000-439**

Puente; de 1 a 9; aislado; gris claro

**Código: 2000-435**

Puente; de 1 a 5; aislado; gris claro

### 1.2.7 Puente en hilo enchufable

#### 1.2.7.1 Puente



**Código: 2009-404**

Puente enchufable; 0,75 mm<sup>2</sup>; aislado; 110 mm de longitud; gris

**Código: 2009-406**

Puente enchufable; 0,75 mm<sup>2</sup>; aislado; 250 mm de longitud; gris

**Código: 2009-402**

Puente enchufable; 0,75 mm<sup>2</sup>; aislado; 60mm de longitud; gris

### 1.2.8 Puntera

#### 1.2.8.1 Puntera



**Código: 216-243**

con terminales; Hembra para 1 mm<sup>2</sup> / AWG 18; con camisa de plástico; cincado galvanizado; Cobre electrolítico; remachado de manera estanco al gas; según DIN 46228, parte 4/09.90; rojo

**Código: 216-241**

con terminales; Manguito para 0,5 mm<sup>2</sup>; con camisa de plástico; cincado galvanizado; Cobre electrolítico; remachado de manera estanco al gas; según DIN 46228, parte 4/09.90; blanco

**Código: 216-242**

con terminales; Manguito para 0,75 mm<sup>2</sup>; con camisa de plástico; cincado galvanizado; Cobre electrolítico; remachado de manera estanco al gas; según DIN 46228, parte 4/09.90; gris

### 1.2.9 Tapón de protección

#### 1.2.9.1 Tapa



**Código: 2000-115**

Tapones de protección; para 5 bornas; con flecha de advertencia en negro; amarillo

## Instrucciones de manejo

### Conexión del conductor

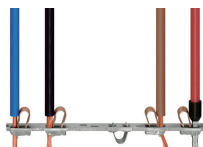

Todos los tipos de conductor de un vistazo

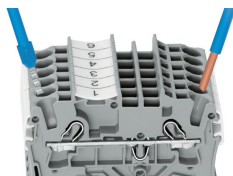

Conexión enchufable de conductores rígidos y con puntera

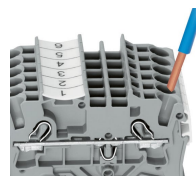

Inserción de un conductor a través de la conexión enchufable:  
Se pueden enchufar conductores rígidos de una sección por encima y hasta dos secciones por debajo de la sección nominal fácilmente sin necesidad de utilizar herramientas.

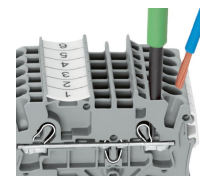

Inserción de conductor con herramienta de accionamiento:  
La conexión de conductores flexibles sin punteras, o conductores de secciones pequeñas que no se pueden insertar, se realiza de forma similar a la CLEMA CEPO (CAGE CLAMP®) original, solo requiere el uso de una herramienta de accionamiento.  
Ventaja:  
Para abrir el punto de conexión, inserte la herramienta de accionamiento en vertical. La entrada de conductor tiene menos de 15 grados de inclinación para facilitar el cableado.

Punteado

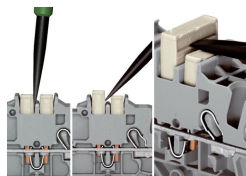
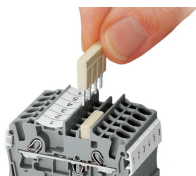

El sistema de peine de puentes se basa en el principio común de conector hembra y conector macho. Cada borna incorpora un resorte con un zócalo enchufable doble y un resorte de acero de CrNi resiliente. El material de contacto del puente es cobre electrolítico puro, que hace posible que un diseño extraordinariamente pequeño pueda transportar la corriente asignada total de la borna. Las bornas de tierra también se pueden puentear utilizando el mismo sistema de puente. Puede crear puentes personalizados partiendo y retirando los contactos del puente (series 2000, 2001, 2002, 2004).

Extracción de un peine de puentes: Inserte la herramienta de accionamiento entre el puente y la pared divisora de las ranuras de punteado duales y, a continuación, levante el puente. Coloque la herramienta de accionamiento en el centro de puentes de hasta cinco contactos (ver arriba), o de manera alterna en ambos lados con puentes de más de cinco contactos.

Punteado

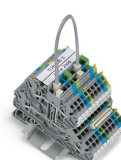
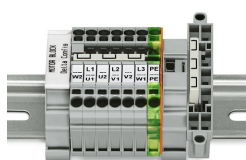
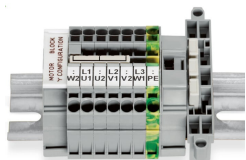

Este puente-estrella se ha desarrollado especialmente para crear un «punto de estrella» y se usa en placas de bornes de motor equipados con bornas TOPJOB® S.

Este puente triángulo se ha desarrollado especialmente para crear una configuración de triángulo y se usa en placas de bornes de motor equipados con bornas TOPJOB® S.

Presione el puente en hilo enchufable (2009-402) hasta que esté completamente insertado. Para modificar el cableado, levante el puente con una herramienta de accionamiento a través de la ranura prevista a tal fin en el puente.

Test

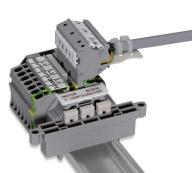
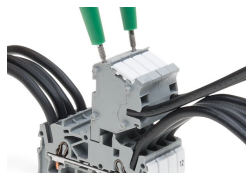

Los conectores modulares TOPJOB® S también permiten conectar conductores del mismo tamaño que las bornas utilizadas.

Conectores TOPJOB® S con punta hembra de prueba de Ø 2 mm para medir la tensión con un voltímetro de 2 polos

Conjunto de bornas para cableado de motor eléctrico

Adaptador de prueba (2009-174, CAT I) para tomas de Ø 4 mm: compatible con las series 2000 a 2016.



Toma de prueba (2009-182) para la conexión sin herramientas de cables de prueba de hasta 2,5 mm<sup>2</sup>; compatible con las series 2000 a 2016



Marcaje

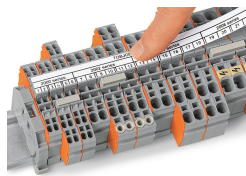
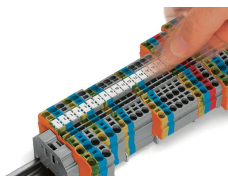

Instalación de etiquetas WMB Inline en soportes de marcaje.

Portaetiquetas de grupos TOPJOB® S 2009-193 (equipado con una tira de marcadores) para todas las bornas TOPJOB® S de las series 2001 a 2016 ¡No utilizar en una placa final!

Aplicación en zona Ex

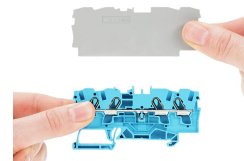
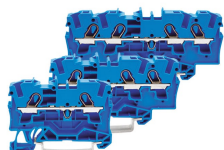
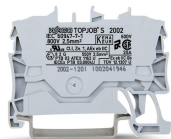

Las bornas de paso con carcasa aislada azul son adecuadas para las aplicaciones Ex i.

Todas las bornas de paso y de tierra pueden utilizarse en aplicaciones Ex e II.

Placa separadora para aplicaciones Ex e/Ex i  
En la borna situada directamente detrás de la placa separadora de Ex e/Ex i se debe fijar una placa final.

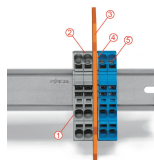

Regleta Ex e II/Ex i

Nota:  
Los tetones móviles de las bornas y de las placas separadoras deben mirar en la misma dirección.

La placa separadora se sitúa entre la regleta de Ex e II y Ex i.

Placa final  
Bornas de carril Ex e II  
Placa separadora para aplicaciones Ex e/Ex i

Placa final

Bornas de carril Ex i

De acuerdo con EN 50020, se debe dejar una distancia mínima de 50 mm entre los componentes con corriente de circuitos Ex e y Ex i. El uso de placas separadoras Ex e/Ex i permite ahorrar espacio cuando se montan bornas Ex e y Ex i en un mismo carril DIN.