

BALDERIA

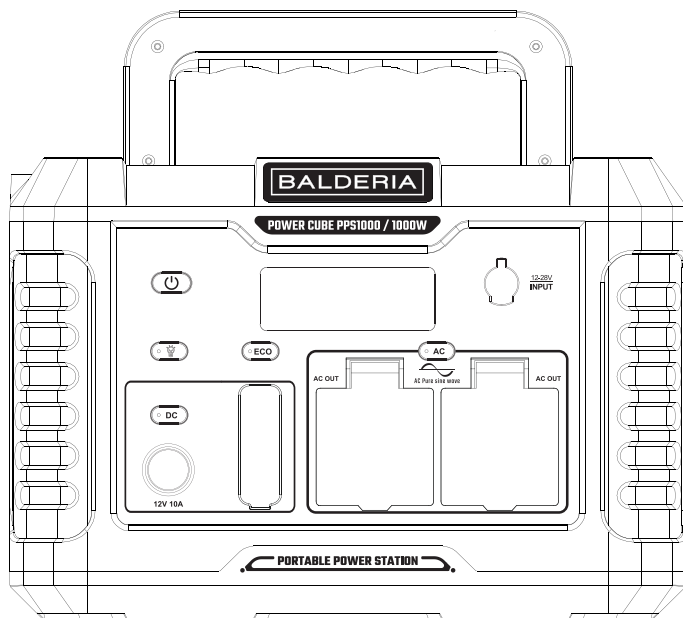

BALDERIA Power Cube

Model: PPS1000

Bedienungsanleitung

EN | BALDERIA Power Cube *Instruction manual*

IT | BALDERIA Power Cube *Istruzioni per l'uso*

FR | BALDERIA Power Cube *Instructions d'utilisation*

ES | BALDERIA Power Cube *Instrucciones de operación*

PL | BALDERIA Power Cube *Instrukcja obsługi*

EL | BALDERIA Power Cube *Οδηγίες χρήσης*

■ SICHERHEITSHINWEISE

WICHTIGE SICHERHEITSINFORMATIONEN

Um einen sicheren Betrieb der Power Station zu gewährleisten, lesen und verstehen Sie alle Anweisungen. Die Nichtbeachtung aller Anweisungen kann zu schweren Verletzungen oder Sachschäden führen.

Schäden, die durch eine falsche Verwendung der Power Station verursacht werden, sind nicht durch unsere Garantie abgedeckt.

JETZT AUFLADEN

Bitte laden Sie die Power Station vollständig auf, sobald Sie diese ausgepackt haben. Aufgrund der langen Transport- und Lagerzeit können die Batterien entladen sein oder sich im Schlafmodus befinden.

Schließen Sie die Power Station 10 Minuten lang an einer Steckdose an, um die Batterie zu reaktivieren. Sollte der Akku nach 10 Minuten nicht aufgeladen sein, wenden Sie sich bitte an den Kundendienst.

Anmerkung:

Wenn Sie die Wechselstromtaste betätigen, kann es sein, dass auf dem LCD-Display die Wattzahl angezeigt wird, bevor Sie den Stecker in die Steckdose gesteckt haben. Dies ist eine normale Reaktion, die durch die „Leerlauf“-Entladung verursacht wird. Es wird empfohlen, die Ausgangstaste(n) auszuschalten, wenn das Gerät nicht benutzt werden.

■ FUNKTIONSDetails

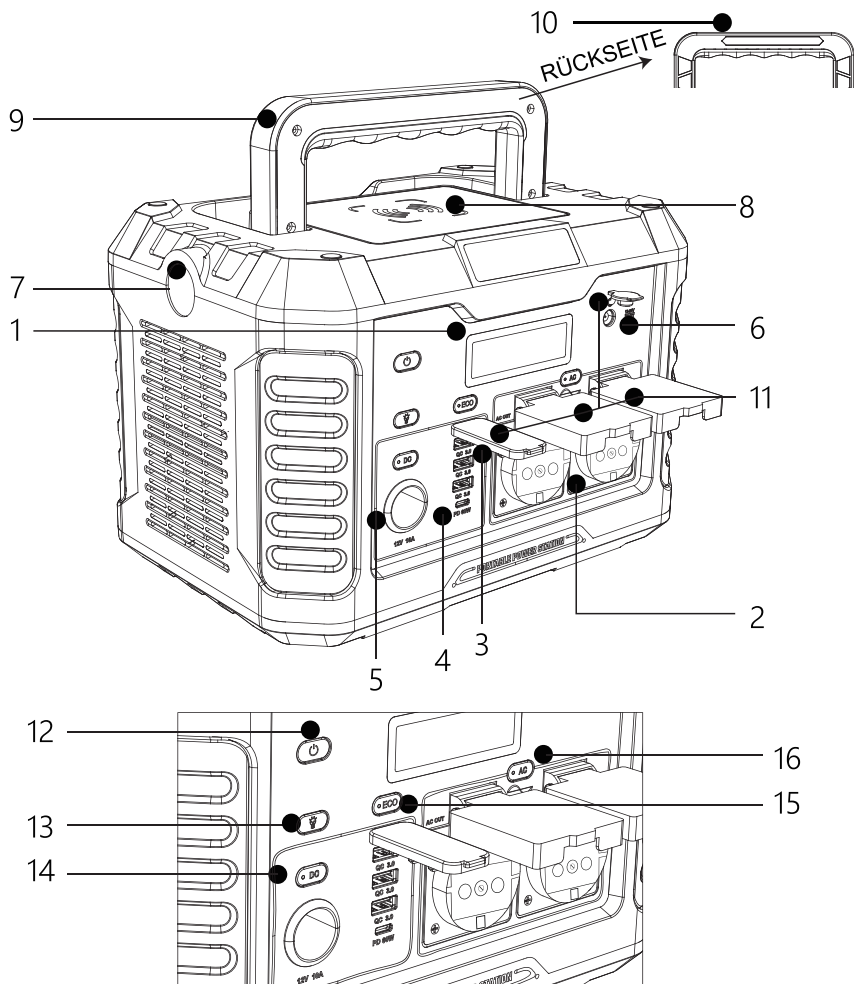

- | | | |
|---|------------------------------|------------------|
| 1. LCD-Display | 2. AC-Steckdose | 3. USB QC3.0 |
| 4. USB-PD | 5. Zigarettenanzünderausgang | 6. DC-Eingang |
| 7. Taschenlampe | 8. Kabelloses Ladegerät | 9. Handgriff |
| 10. LED-Licht | 11. Schutzhülle | 12. AN/AUS-Taste |
| 13. LED-Licht und Taschenlampe AN/AUS-Taste | | |
| 14. DC/USB-Ausgänge AN/AUS-Taste | | |
| 15. ECO-Funktion AN/AUS-Taste | | |
| 16. AC-Steckdose AN/AUS-Taste | | |

■ BEDIENUNGSANLEITUNG

FUNKTIONSTASTEN

12: 

AN/AUS Taste

13: 

LED-Beleuchtung und Taschenlampe
AN/AUS-Taste

14: 

DC/USB-Ausgänge AN/AUS-Taste

15: 

ECO-Funktion AN/AUS-Taste

16: 

AC-Steckdose AN/AUS-Taste

12: AN/AUS Taste

Die AN/AUS-Taste ist der Hauptschalter. Drücken Sie die AN/AUS-Taste, um die DC/AC/ECO-Tasten zu aktivieren.

13: LED-Beleuchtung und Taschenlampe AN/AUS-Taste

Drücken Sie die LED-Beleuchtung & Taschenlampe AN/AUS-Taste einmal, um die Taschenlampe einzuschalten, drücken Sie sie erneut, um das LED-Licht einzuschalten.

Drücken Sie die Taste LED-Beleuchtung & Taschenlampe AN/AUS-Taste über 3 Sekunden, um den SOS-Modus einzuschalten.

14: DC/USB-Ausgänge AN/AUS-Taste

Die DC/USB-Ausgänge funktionieren erst, wenn die DC OUTPUT AN/AUS-Taste zur Aktivierung gedrückt wird.

15: ECO-Funktion AN/AUS-Taste

ECO-Modus: Wenn die Ausgangsanschlüsse nicht verwendet werden, schaltet sich das Gerät nach 1 Stunde automatisch aus, um Strom zu sparen.

Drücken Sie die AN/AUS-Taste, der ECO-Modus wird standardmäßig aktiviert. Wenn Sie diese Funktion nicht benötigen, drücken Sie bitte die ECO AN/AUS-Taste, um sie zu deaktivieren. Der ECO-Modus wird NICHT aktiv sein, bis die ECO-Taste wieder aktiviert wird.

16: AC-Steckdose AN/AUS-Taste

Die AC-Steckdose funktioniert NICHT, bis die AC-Steckdose AN/AUS BUTTON zur Aktivierung gedrückt wird.

DRAHTLOSES LADEGERÄT

Drücken Sie vor dem Aufladen die AN/AUS-Taste. Drücken Sie die AN/AUS-Taste, um den Ausgang abzuschalten.

■ BEDIENUNGSANLEITUNG

LCD-DISPLAY

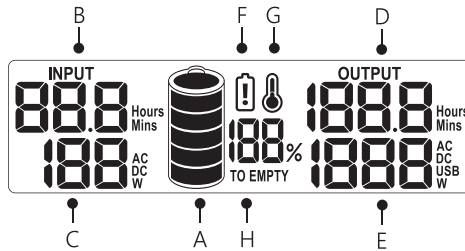

- | | | |
|-------------------------------------|-----------------------------------|----------------------------------|
| A: Batteriestand | B: Verbleibende Ladedzeit | C: Eingangsleistung |
| D: Verbleibende Nutzungszeit | E: Ausgangsleistung | F: Niederspannungswarnung |
| G: Temperatur-Warnung | H: Niedriger Batteriestand | |

DETAILANZEIGE AUF LCD-DISPLAY

Batteriestand: Der Batteriestand wird durch den Prozentsatz der Batterieladung angegeben, welcher wiederum durch die Anzahl an Balken und als Prozentzahl angezeigt wird.

BITTE BEACHTEN SIE, dass sich dieser Wert mehrfach ändern kann, wenn sich der Stromverbrauch der angeschlossenen Geräte ändert. Dies zeigt sich bei der ersten Aktivierung von Ports mit einem angeschlossenen Gerät.

Es wird empfohlen, die Power Station aufzuladen, wenn die Batterie weniger als 20 % anzeigt. Beachten Sie, dass Sie beim ersten Anschluss an eine Stromquelle, sei es ein Solarpanel oder ein

Wenn die Power Station mit einem Wandladegerät verbunden ist, kann es einige Minuten dauern, bis die Power Station den Ladeschaltkreis erkennt und anpasst, bevor sie mit der Stromaufnahme beginnt.

Verbleibende Ladedauer: Die Power Station kann die verbleibende Ladedzeit in Stunden und Minuten angeben.

Eingangsleistung: Die Power Station kann die eingespeiste Energie in Watt angeben.

Verbleibende Nutzungszeit: Die Power Station kann die verbleibende Nutzungszeit in Stunden und Minuten angeben.

Ausgangsleistung: Auf dem Display wird die Gesamtleistung des Zigarettenanzünderanschlusses, des USB-A, des USB-C und der AC-Steckdose(n) angezeigt.

Niederspannungswarnung: Wenn die Niederspannungswarnungsanzeige leuchtet, laden Sie das Gerät bitte wieder auf.

Temperaturanzeige: Die Temperaturanzeige leuchtet auf, wenn die Batterietemperatur die Power Station zu niedrig/hoch ist. Alle Funktionen der Ein- und Ausgänge werden angehalten, bis die Batterietemperatur auf ein Arbeitslevel zurückkehrt.

Alarm bei schwachem Akku: Wenn die Leuchte „TO EMPTY“ aufleuchtet, bedeutet dies, dass der Akku weniger als 20% geladen ist und Sie sie so bald wie möglich aufladen sollten, um die Lebensdauer des Akkus zu verlängern.

■ ALLGEMEINE ANGABEN

Modell	PPS1000
Akku	Lithium-Akku
Kapazität	933Wh (22,2V, 42Ah)
Abmessungen	L290 x B201 x H200 mm
Gewicht	18,9 lbs (8,6 kg)
Ladetemperatur	32 bis 104°F (0 bis 40°C)
Entladetemperatur	14 bis 104°F (-10 bis 40°C)
DC-Eingang	12-28V, 150W Max
AC-Steckdose	2x 1000W, 2000W Überspannung
Zigarettenanzünderanschluss	1x 12V/10A
USB-A-Anschlüsse	3x 5V/9V/12V, bis zu 3A, insgesamt 54W Max
USB-C-Anschluss	1x 5V/9V/12V/15V/20V, 3A, 60W Max
Kabelloses Ladegerät	1x 10W
LED-Beleuchtung	1x 1W
Taschenlampe (SOS-Modus)	1x 1W

ZUBEHÖR

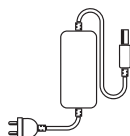

• AC-Netzstecker Netzadapter

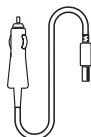

• Autoladekabel

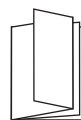

• Benutzerhandbuch













HINWEISE:

- Überprüfen Sie das Eingangsladekabel. Die Anschlüsse sind nur dann effizient, wenn das Eingangsladekabel den im Abschnitt ALLGEMEINE SPEZIFIKATIONEN aufgeführten Spezifikationen entspricht.
- Laden Sie die POWER STATION nur mit dem mitgelieferten Netzadapter.

■ ALLGEMEINE ANGABEN

HINWEIS:

Es gibt verschiedene Arten von Wechselstromsteckdosen, die für unterschiedliche Länder geeignet sind. Bitte prüfen Sie die nachstehende Liste der AC-Steckdosen für Ihre Referenzen.

Land	Voltage/Frequency		Land	Voltage/Frequency	
Universal			Israel	220V , 50Hz	
China	220V , 50Hz		Australien	240V, 50Hz	
Japan	100V, 50Hz/60Hz		UK	230V, 50Hz	
Philippinen	220V, 60Hz		Deutschland	230V, 50Hz	
Korea	220V , 50Hz		Frankreich	230V, 50Hz	
US	120V, 60Hz		Südafrika	220V, 50Hz	

■ BEDIENUNGSANLEITUNG

AUFLADEN

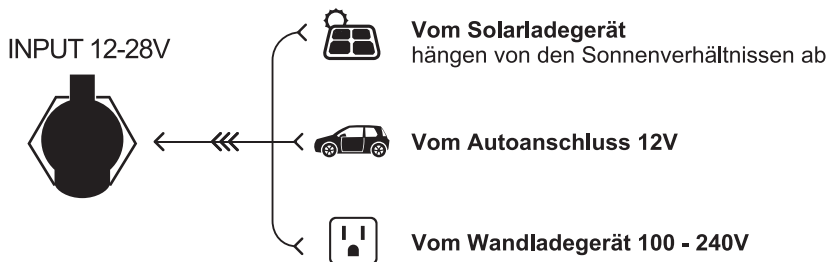

ES WIRD EMPFOHLEN, DAS GERÄT VOM STROMNETZ ZU TRENNEN, WENN ES VOLLSTÄNDIG AUFGELADEN IST.

GERÄTE MIT STROM VERSORGEN / AUFLADEN

Wählen Sie den gewünschten Ausgangstyp, indem Sie entweder die Taste DC (DC/USB-Ausgänge), AC oder ECO-Ausgang drücken. Die Anschlüsse funktionieren NICHT, bis die entsprechende(n) Taste(n) zur Aktivierung des Anschlusses gedrückt wird/werden. Wenn die Anschlüsse aktiviert sind, leuchtet die Anzeige auf der Taste grün und zeigt damit an, dass der Ausgang/die Ausgänge aktiv sind. Der LCD-Bildschirm schaltet sich ein und zeigt folgende Informationen an die Ladeleistung.

Drücken Sie die EIN/AUS-Taste(n), um den Ausgang/die Ausgänge abzuschalten, wenn er/sie nicht benutzt wird/werden.

DURCHGANGSLADUNG

Das fortschrittliche Batteriemanagementsystem die POWER STATION ermöglicht es, ein angeschlossenes Gerät über die DC-Ausgänge, USB-Ausgänge und den AC-Ausgang zu laden, während die POWER STATION.

ÜBERLASTZUSTAND

Wenn eine Überlast an den OUTPUT-Ports auftritt, wird die POWER STATION:

Den Strom an der Steckdose automatisch ausschalten.

- Die Anzeigeleuchte des LCD-Bildschirms leuchtet weiterhin.
- Der Status des DC-Ausgangs bleibt derselbe wie bisher.

BEDIENUNGSANLEITUNG

POWER STATION

Während des Ladevorgangs zeigt das LCD-Display den Batteriestand an. Die POWER STATION ist voll aufgeladen, wenn sie 100% anzeigt.

Es wird empfohlen, die POWER STATION alle 3 Monate VOLL aufzuladen, um den Zustand des Akkus zu erhalten.

BEDIENUNGSANLEITUNG

ANWENDUNGSREFERENZEN



Laptops
(41.4Wh)



32" TV
(60W)



CPAP ohne beheizten
Atemluftbefeuchter (15W)



Mini-Kühlschrank
(40W)



DJ Drohne
(89.2Wh)



Smartphone
(10Wh)



Gopro
(5.9Wh)



Flutlicht
(4W)



Controller
(16Wh)



Haartrockner
(600W)



Wasserkocher
(800W)



Elektrobackofen
(750W)



Heizgerät
(800W)



Elektroherd
(700W)



Mikrowellenherd
(1000W)



Bitte laden Sie die elektrischen Geräte innerhalb der Nennleistung der Powerstation auf. Die Wattstunden dieser aufgelisteten Geräte sind lediglich eine Schätzung und gelten nicht für alle Geräte.

Die tatsächliche Wattzahl entnehmen Sie bitte dem Benutzerhandbuch des Geräts.

■ WARTUNG

WARTUNG

Bei Bedarf nachladen. Solange die POWER STATION regelmäßig genutzt wird, gibt es keine festgelegten Intervalle für das Aufladen. Vermeiden Sie es, den Akku bis auf 0% zu entladen, da dies die Qualität und Lebensdauer des Akkus beeinträchtigen kann. Überprüfen Sie regelmäßig alle Anschlüsse und Ladegeräte auf Ablagerungen, Schmutz, Schäden und Korrosion. Versuchen Sie NICHT, sie zu reparieren. Bedecken Sie die POWER STATION NICHT mit Handtüchern, Kleidung oder anderen Gegenständen. Überprüfen Sie regelmäßig die seitlichen Belüftungsöffnungen, um sicherzustellen, dass sie frei von Schmutz und Staub sind. Reinigen Sie das Gerät bei Verschmutzungen gemäß den im Handbuch beschriebenen Reinigungsverfahren.

REINIGUNG

Stellen Sie sicher, dass die POWER STATION von allen Eingangsstromquellen und Ausgangsgeräten getrennt ist. Wischen Sie sie mit einem sauberen, trockenen, weichen, fusselfreien Tuch ab. Entfernen Sie Ablagerungen, Schmutz oder andere Verstopfungen an beiden seitlichen Entlüftungen. Achten Sie beim Reinigen der seitlichen Lüftungsöffnungen darauf, dass weder Schmutz noch andere Verunreinigungen in das Gehäuse der POWER STATION gelangen.

Verwenden Sie KEINE Scheuermittel oder Lösungsmittel.

Verwenden Sie KEINE Druckluft zur Reinigung der seitlichen Kühlluftöffnungen.

Um die Gefahr eines Stromschlags zu vermeiden, verwenden Sie KEINE Metallgegenstände zum Reinigen der Anschlüsse.

LAGERUNG

Wenn Sie sie länger als 1 Monat aufbewahren, laden Sie sie vor der Lagerung vollständig auf. Laden Sie das Gerät etwa alle 3 Monate auf, um eine vollständige Entladung und mögliche Schäden zu vermeiden. In Innenräumen bei kühlen Temperaturen mit geringer Luftfeuchtigkeit und vor direkter Sonneneinstrahlung geschützt lagern (siehe Abschnitt ALLGEMEINE SPEZIFIKATIONEN). Wenn Sie das Gerät in einem Fahrzeug oder in anderen geschlossenen Räumen bei extrem hohen Temperaturen aufbewahren, kann dies zu einer Verkürzung der Lebensdauer, zu Überhitzung und sogar zu Bränden führen.

Extrem kalte Temperaturen können die Leistung und Lebensdauer der POWER STATION beeinträchtigen. Von ätzenden Chemikalien und Gasen fernhalten. Überprüfen Sie das Gerät nach der Auslagerung und stellen Sie sicher, dass alle Zubehörteile in Ordnung sind. Überprüfen Sie die seitlichen Ansaug- und Auslassöffnungen um sicherzustellen, dass sie frei von Verunreinigungen sind. Lassen Sie die POWER STATION auf sichere Umgebungsbedingungen zurückkehren, bevor Sie sie wieder aufladen oder andere Geräte aufladen.

ENTSORGUNG/RECYCLING

Werfen Sie das Gerät und sein Zubehör nicht in den Müll. Diese Gegenstände müssen in Übereinstimmung mit den örtlichen Vorschriften ordnungsgemäß entsorgt werden. Weitere Informationen finden Sie in den Gesetzen Ihrer Gemeinde.

■ FEHLERSUCHE

Indikator	Phänomen	Lösungen
E1	AC-Ausgang Überlastwarnung	Bitte laden/versorgen Sie die Geräte innerhalb der Nennleistung. Andernfalls schaltet sich die AC-Taste automatisch aus.
E2	AC-Ausgang ausgeschaltet	Bitte laden/versorgen Sie die Geräte innerhalb der Nennleistung. Drücken Sie dann die AC-Taste, um das Gerät neu zu starten.
E3	DC-Ausgang Überspannung / Unterspannung	Bitte laden Sie die Geräte innerhalb der DC-Nennspannung und drücken Sie dann die ON/OFF-Taste, um die Funktion wiederherzustellen.
E7	DC-Ausgang Überlastungsschutz	Bitte laden/versorgen Sie die Geräte innerhalb der DC-Nennleistung und drücken Sie dann die ON/OFF-Taste, um die Funktion wiederherzustellen.
E8	USB-Ausgang Überlastungsschutz	Bitte laden Sie die Geräte im Rahmen der USB-Nennleistung auf und drücken Sie dann die EIN/AUS-Taste, um die Funktionen wieder wiederherzustellen.
E4/E5/E6/E9	Ausgang- Überlastungsschutz	Wenn E1/E7/E8 auftritt, wird E4/E5/E6/E9 angezeigt, um das Problem genauer zu bestimmen. Bitte laden Sie die Geräte innerhalb der Nennleistung auf und drücken Sie dann die entsprechende Taste zum Neustart.
E62	Erinnerung bei zu langem Aufladen	Beenden Sie den Ladevorgang bei 100%.
E72	Sicherheitsschutz beim Aufladen	Ziehen Sie das Ladekabel ab, schalten Sie das Gerät aus und schließen Sie es nach kurzer Zeit wieder an.

HINWEIS:

Wenn keine dieser Lösungen funktioniert oder wenn Sie einen anderen Warn-Code als die oben aufgeführten Codes sehen, verwenden Sie die POWER STATION nicht mehr. Notieren Sie sich die Warn-Codes und wenden Sie sich für weitere Anweisungen an den Kundendienst.

■ FEHLERSUCHE

Problem	Lösungen	Bemerkung
Kann nicht aufgeladen werden	Prüfen Sie, ob das Kabel des Netzadapters vollständig in den DC-Eingang und den Netzstecker eingesteckt ist.	Überprüfen Sie, ob es sich um ein Verbindungsproblem handelt.
	Prüfen Sie, ob die Adapteranzeige bei ordnungsgemäßigem Anschluss leuchtet.	Wenn die Leuchte immer noch aus ist, wenden Sie sich bitte an den Kundendienst.
	Die Ladeanzeige leuchtet, aber das Gerät lässt sich immer noch nicht aufladen.	Wenden Sie sich für Hilfe an den Kundendienst.
Keine Strom-Output	Stellen Sie sicher, dass die DC/USB/AC-Ausgänge aktiviert sind, indem Sie die DC/USB/AC Ausgang AN/AUS-Taste(N) für den/die verwendeten Anschluss/Anschlüsse.	Sobald die entsprechende(n) Taste(n) gedrückt wird/werden, werden die Ausgang-Watts auf dem LCD-Bildschirm angezeigt.
	Überprüfen Sie, ob die angeschlossenen Kabel ordnungsgemäßig in die Geräte und die Stromversorgungseinheit eingesteckt sind.	Bestätigen Sie den Zustand der Verbindung.
	Vergewissern Sie sich, dass die Tragbare Stromversorgung aufgeladen ist, indem Sie den Batteriestand überprüfen.	Ein schwacher Akku hat Auswirkungen auf die Ausgänge.
	Überprüfen Sie die auf dem LCD-Bildschirm angezeigten Wattdaten auf eine Überlastbedingung.	Bei Überlast werden die Ausgänge abgeschaltet (weitere Informationen finden Sie im Abschnitt Fehlercodes).
Plötzliche Unterbrechung, während der Ausgang/ die Ausgänge verwendet werden	Der Stromverbrauch des elektronischen Geräts übersteigt die Nennleistung dieses Produkts. Prüfen Sie, ob das angeschlossene Gerät/ die angeschlossenen Geräte geeignet für die POWER STATION geeignet ist, indem Sie die Output-Spezifikationen in dem ALLGEMEINE SPEZIFIKATIONEN Abschnitt überprüfen.	Schließen Sie nur Geräte an, die die Wattzahl NICHT überschreiten. Wenn Sie ein Gerät mit einer größeren Watt/Stunde-Kapazität benötigen, können Sie entweder auf unserer Website nachsehen oder sich an den Kundendienst wenden, um über ein Gerät informiert zu werden, das für Sie geeignet ist.
	Prüfen Sie, ob die Ausgangsleistung niedrig ist. Wenn sie für einige Stunden zu niedrig ist, schaltet sich die POWER STATION automatisch ab. Bitte drücken Sie die AN/AUS-Taste, um das Gerät zu einschalten.	Automatische Abschaltung zum Stromsparen. Wenn Sie die Funktion nicht wollen, drücken Sie die ECO-Taste, um sie zu deaktivieren.
	Prüfen Sie, ob es sich automatisch ausschaltet, im Fall von Schutzstrom, Überstrom ableiten, Über-/Untertemperatur, Überlastung, usw. Wenn ja, drücken Sie einfach die AN/AUS-Taste, um fortzufahren, nachdem die POWER STATION zum Normalzustand zurückkehrt.	Mehrere Schutzmaßnahmen zur Gewährleistung der sicheren Nutzung der Tragbare Stromversorgung.

Wenn andere Probleme auftreten, die oben nicht aufgeführt sind, wenden Sie sich bitte für Hilfe an den Kundendienst.

■ WARNUNGEN

Die Warnhinweise in diesem Handbuch können nicht alle möglichen Bedingungen oder Situationen abdecken, die auftreten können.

Bitte benutzen Sie die POWER STATION mit gesundem Menschenverstand und Vorsicht. Achten Sie immer auf Ihre Umgebung, während Sie das Gerät benutzen und stellen Sie sicher, dass die POWER STATION sicher und verantwortungsvoll benutzt wird.

- **Benutzen Sie die POWER STATION NICHT über ihre Nennleistung hinaus.** Bei Überlastung besteht trotz des eingebauten Überlastungsschutzes Brand- und Verletzungsgefahr.
- **Verwenden Sie die POWER STATION oder den Netzadapter NICHT, wenn sie/er beschädigt oder modifiziert ist.** Beschädigte oder modifizierte Akkus können sich unvorhersehbares Verhalten, was zu Feuer, Explosion oder Verletzungsgefahr führen kann.
- **Setzen Sie sie NICHT Vibrationen, Stößen oder Stürzen aus.** Sichern Sie die POWER STATION beim Transport. Auch wenn das Gehäuse möglicherweise keine Anzeichen von Beschädigungen aufweist, können die internen Komponenten möglicherweise trotzdem beschädigt worden sein. Es ist ratsam, sie zu ersetzen, wenn solche schwerwiegenden Ereignisse auftreten.
- **Setzen Sie die POWER STATION NICHT Feuchtigkeit, Regen oder Schnee aus.**
- **Benutzen oder lagern Sie die POWER STATION NICHT in einem Badezimmer oder in einem Bereich, der Wasser, Regen oder Feuchtigkeit ausgesetzt ist. Laden Sie sie dort auch NICHT auf.**
- **Lassen Sie Kinder oder Personen mit eingeschränkten körperlichen, sensorischen oder geistigen Fähigkeiten bzw. mangelnder Erfahrung und Kenntnissen NICHT mit der POWER STATION allein, es sei denn, sie werden von einer für ihre Sicherheit verantwortlichen Person beaufsichtigt oder in die Benutzung der Station eingewiesen.**
- **Versuchen Sie NICHT, die POWER STATION oder den AC-Netzstecker zu reparieren.** Im Inneren befinden sich keine vom Benutzer zu wartenden Komponenten.
- **Fassen Sie die POWER STATION NICHT mit nassen Händen an.**
- **Legen Sie die POWER STATION während des Gebrauchs oder der Lagerung NICHT auf die Seite oder auf den Kopf.** Wenn Sie Rost, Geruch, Überhitzung oder andere abnormale Umstände beobachten, stellen Sie den Betrieb ein und wenden Sie sich an den Kundendienst.
- Kinder sollten beaufsichtigt werden, um sicherzustellen, dass sie NICHT alleine mit der POWER STATION spielen.
- Die POWER STATION wird nur als Notstromaggregat verwendet. Es kann nicht immer die normale Wechsel- oder Gleichstromversorgung von Haushaltsgeräten ersetzen.
- Halten Sie sich von elektrischen Hochspannungsfeldern fern.
- Gefahr von Feuer und Verbrennungen. NICHT öffnen, zerdrücken, über 104°F (40°C) erhitzen oder verbrennen.
- Bei Verwendung von Netzteilen, Ladegeräten oder Kabeln, die nicht vom Hersteller des tragbaren Akkus empfohlen oder verkauft werden, besteht Brand- und Verletzungsgefahr.
- Sollte Flüssigkeit aus dem Inneren der POWER STATION mit Ihrer Haut oder Kleidung in Berührung kommen, waschen Sie die betroffenen Stellen mit Wasser ab.
- Das im Karton enthaltene Zubehör darf nur mit der POWER STATION verwendet werden.
- HALTEN SIE DIE POWER STATION VON HAUSTIEREN FERN.

■ VORSICHT

Transport: Die POWER STATION erfüllt alle gesetzlichen Vorschriften für den Transport von Gefahrgut. Die Kapazität des Lithium-Akkupacks beträgt mehr als 100Wh. Wenn die POWER STATION mit dem Flugzeug transportiert wird, muss sie gemäß den internationalen Standards in einer IATA-Standardverpackung transportiert werden. Die IATA-Anweisungen und Kennzeichnungsvorschriften sowie die entsprechenden Erklärungen müssen ausgefüllt werden.



In Flugzeugen nicht erlaubt.



Fallenlassen vermeiden.



Um die Lebensdauer des Akkus zu verlängern, sollten Sie ihn mindestens alle drei Monate verwenden und aufladen.



Nicht demontieren.



Verwenden Sie originale oder zertifizierte Ladegeräte und Kabel.



Es ist nicht wasserdicht, setzen Sie es keinen Flüssigkeiten aus.



Vermeiden Sie extreme Temperaturen.



Bitte entsorgen Sie Batterien und elektronische Geräte gemäß den örtlichen Vorschriften..

■ SAFETY INSTRUCTIONS

IMPORTANT SAFETY INFORMATION

To ensure safe operation and service of the power station, read and understand all instructions. Failure to follow all instructions may result in severe injury or property damage. The loss caused by wrong use of POWER STATION is not covered by our Warranty.

CHARGE NOW

Please FULLY charge the POWER STATION as soon as possible once you have it in possession.

Due to the length of time spent in transit and storage, the batteries may be reduced or in sleep mode.

Plug in the POWER STATION into a wall outlet for 10 minutes to reactivate the battery. If it doesn't charge after 10 minutes, please contact customer servicet team.

Note:

When turning on the AC Button, the LCD Display may show watts being drawn before you have plugged into a wall outlet. This is normal response caused by the "no-load" discharge. It is recommended that you turn off the output button(s) when not in use.

■ FEATURE DETAILS

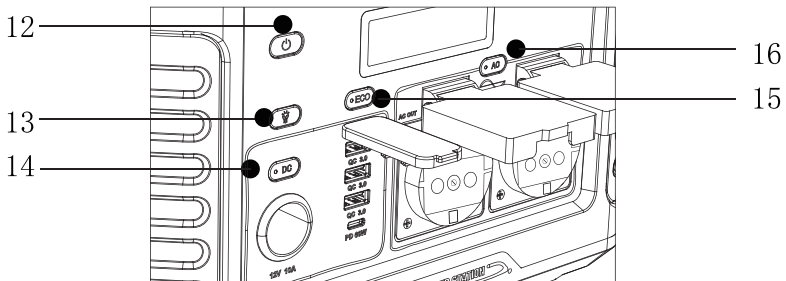
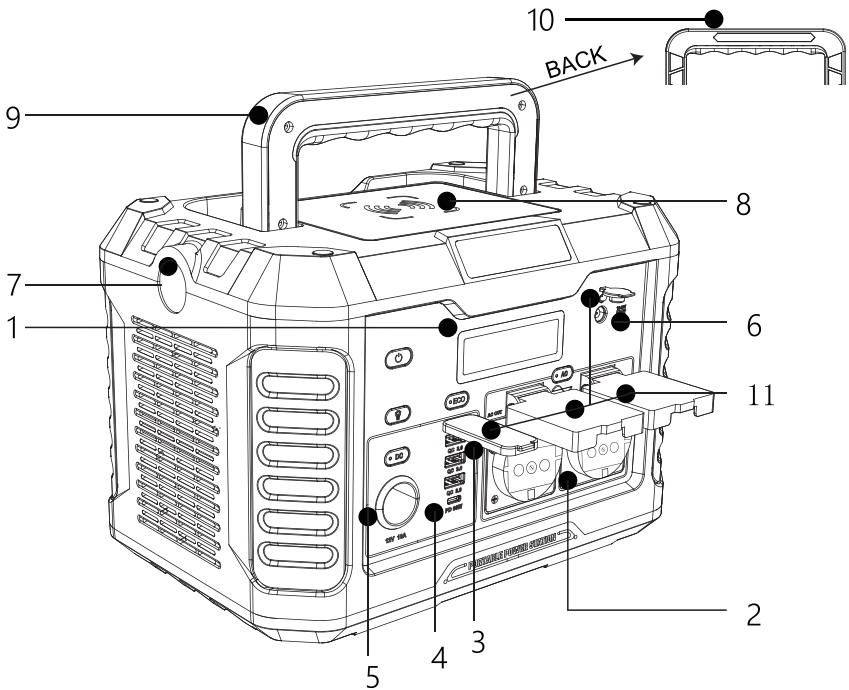

- | | | |
|--|--|-------------------------|
| 1. LCD Screen Display | 2. AC Outlet | 3. USB QC3.0 |
| 4. USB-PD | 5. Cigarette Lighter Output | 6. DC Input |
| 7. Flashlight | 8. Wireless Charger | 9. Handle |
| 10. LED Light | 11. Protective Cover | 12. Power ON/OFF Button |
| 13. LED Light & Flashlight ON/OFF Button | 14. DC/USB Outputs Power ON/OFF Button | |
| 15. ECO Function ON/OFF Button | 16. AC Outlet Power ON/OFF Button | |

■ OPERATION GUIDE

FUNCTION BUTTONS



Power ON/OFF Button



ECO Function ON/OFF Button



LED Lighting & Flashlight ON/OFF Button



AC Outlet Power ON/OFF Button



DC/USB Outputs Power ON/OFF Button

12: Power ON/OFF Button

POWER ON/OFF BUTTON is the master switch. Press POWER ON/OFF BUTTON to activate the DC/AC/ECO BUTTONS.

13: LED Lighting & Flashlight ON/OFF Button

Press LED Lighting & Flashlight ON/OFF Button once to turn on the flashlight, press it again to turn on the LED LIGHT.

Press LED Lighting & Flashlight ON/OFF Button over 3 seconds to turn on the SOS mode.

14: DC/USB Outputs Power ON/OFF Button

The DC/USB output ports will Not Function until the DC OUTPUT POWER ON/OFF BUTTON is pressed to activate.

15: ECO Function ON/OFF Button

ECO Mode: If the output ports are not in use, the power station will automatically turn off after 1 hour for power saving.

Press the POWER ON/OFF Button, ECO Mode will be activated by default. If you do not need this function, please press the ECO ON/OFF Button to turn it off. The ECO mode will NOT Function until the ECO Button is on to activate again.

16: AC Outlet Power ON/OFF Button

The AC Outlet will NOT function until the AC OUTLET POWER ON/OFF BUTTON is pressed to activate.

WIRELESS CHARGER

Press ON/OFF Button before charging. Press the NO/OFF Button to shut down the output.

■ OPERATION GUIDE

LCD FEATURES

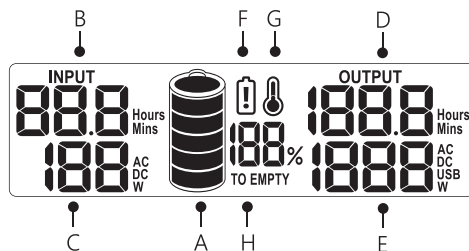

- A:** Battery Level **B:** Remaining Charging Time **C:** Input Power
D: Remaining Usage Time **E:** Output Power **F:** Low Voltage Warning
G: Temperature Warning **H:** Low Battery Alarm

DETAILS DISPLAYED ON LCD

Battery Level: The battery level is provided by the percentage of battery charge corresponding to the number of bars and percentage displayed.

PLEASE BE AWARE that this value can adjust multiple times as the energy draw changes from the connected devices. This is evident during the initial activation of ports with a connected device.

RECOMMENDED charge the POWER STATION when battery indicates less than 20%. Note that when you first plug into a power source, whether a solar panel or a wall charger, the POWER STATION may take a couple of minutes to detect and adjust its charge circuitry before it starts to draw power.

Remaining Charging Time: The POWER STATION can provide remaining charging time in hours and minutes.

Input Power: The POWER STATION can provide input energy in watts.

Remaining Usage Time: The POWER STATION can provide remaining usage time in hours and minutes.

Output Power: The display will provide the total output watts of the Cigarette Lighter Port, USB-A, USB-C and AC Outlet(s).

Low Voltage Warning: If the Low Voltage Warning indicator is on, please recharge the power station.

Temperature Indicator: The Temperature Indicator lights on means the battery temperature of POWER STATION is too low/high. All functions of input and output will be stopped until the battery temperature returns to the working range.

Low Battery Alarm: The "TO EMPTY" Light on means the battery is lower than 20% and you should charge it as soon as possible to make the battery lifetime service longer.

■ GENERAL SPECIFICATIONS

Model	PPS1000
Battery	Lithium Battery
Capacity	933Wh(22.2V, 42Ah)
Dimensions	L290xW201xH200mm
Weight	18.9lbs(8.6kg)
Charging Temperature	32 to 104°F (0 to 40°C)
Discharging Temperature	14 to 104°F (-10 to 40°C)
DC Input	12-28V, 150W Max
AC Outlet	2x1000W,2000W surge
Cigarette Lighter Port	1x 12V/10A
USB-A Ports	3x 5V/9V/12V, up to 3A, total 54W Max
USB-C Port	1x 5V/9V/12V/15V/20V, 3A, 60W Max
Wireless Charger	1x 10W
LED Lighting	1x 1W
Flashlight (SOS Mode)	1x 1W

ACCESSORIES

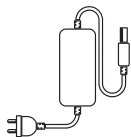

- AC Wall Plug Power Adapter

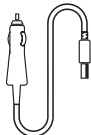

- Car Charger Cable

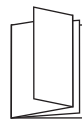

- User Manual













NOTICES:

- Check the input charge cable. The ports will be efficient when the input charge cable meets the specification outlined in the GENERAL SPECIFICATIONS section.
- Only charge POWER STATION with provided AC wall adapter.

■ GENERAL SPECIFICATIONS

NOTICE:

Power stations are available in different types of AC outlets, which are suitable for different countries. Please check the below AC Outlet list for your references.

Country		Voltage/Frequency	Country		Voltage/Frequency
Universal			Israel	220V , 50Hz	
China	220V , 50Hz		Australia	240V, 50Hz	
Japan	100V, 50Hz/60Hz		UK	230V, 50Hz	
Philippines	220V, 60Hz		Germany	230V, 50Hz	
Korea	220V , 50Hz		France	230V, 50Hz	
US	120V, 60Hz		South Africa	220V, 50Hz	

■ OPERATION GUIDE

HOW TO CHARGE

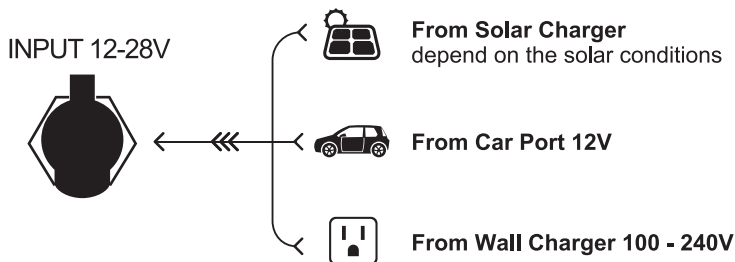

RECOMMEND TO DISCONNECT THE POWER STATION WHEN IT FULLY CHARGED.

POWERING / CHARGING DEVICES

Select the type of output required by pressing either the DC (DC/USB outputs), AC, or ECO outlet button. The ports will NOT function until the appropriate button(s) are pressed to activate the port. When the ports are activated, the indicator on the button will illuminate green, indicating that the output(s) are active. The LCD screen will turn on and provide details on the charging output.

Press the ON/OFF BUTTON(s) to shut down the output(s) when not in use.

PASS-THROUGH CHARGING

The advanced battery management system of the POWER STATION allows it to charge a connected device via DC outputs & USB outputs & AC output while charging the POWER STATION.

OVERLOAD CONDITION

If an overload condition occurs on the OUTPUT ports, POWER STATION will:

Automatically turn off the outlet's power.

- The indicator light of the LCD Screen will still be illuminated.
- The DC Output's status will still be the same status as usual.

OPERATING INSTRUCTIONS

CHARGING POWER STATION

When charging, the LCD will show battery level. POWER STATION is fully charged when it shows 100%.

It is recommended to FULLY charge POWER STATION every 3 months to maintain the health of the battery pack.

■ OPERATION GUIDE

APPLIANCE WATTS REFERENCE



Laptops
(41.4Wh)



32" TV
(60Wh)



CPAP without heated
humidifier (15W)



Mini Fridge
(40W)



DJ Drone
(89.2Wh)



Smartphone
(10Wh)



Gopro
(5.9Wh)



Floodlight
(4W)



Switch
(16Wh)



Hair Dryer
(600W)



Tea Kettle
(800W)



Electric Oven
(750W)



Heater
(800W)



Electric Cooker
(700W)



Microwave Oven
(1000W)



Please power/charge the electric devices within the rated power of power station.

The Watts/Watt Hours of these listed devices are simply an estimation and not applicable to all appliances.

Please check the device's user manual for the actual power Watts.

■ MAINTENANCE

MAINTENANCE

Recharge as needed. There are no pre-designated intervals at which to recharge as long as the POWER STATION is being used regularly. Avoid fully draining the battery to 0%, as this can impact the quality and life span of the battery. Periodically inspect all ports and wall chargers for any debris, dirt, damage, and corrosion. DO NOT attempt to fix it. DO NOT cover the POWER STATION with towels, clothing, or other items. Regularly inspect the side vents to make sure there is no dirt or dust. If there is debris, clean the unit following the cleaning procedures noted in the manual.

CLEANING

Be sure that POWER STATION is disconnected from all input power sources and output devices. Use a clean, dry, soft lint-free cloth to wipe it down. Remove any debris, dirt, or other blockages on both side vents. When cleaning debris from the side vents, do not allow the debris, dirt, or other blockages to enter the body of POWER STATION.

DO NOT use abrasive cleaners or solvents.

DO NOT use compressed air to clean side cooling vents.

To avoid the risk of electrical shock, DO NOT use metal objects to clean the ports.

STORAGE

If storing for more than 1 month, charge it completely before storing it. Recharge the unit approximately every 3 months to avoid full discharge and possible damage. Store indoors in cool temperatures with only mild humidity, and away from direct sunlight (See GENERAL SPECIFICATIONS section). Leaving the unit in a vehicle or other confined spaces in extremely hot temperatures would lead to decrease the service life, cause overheating, and even fires. Extreme cold temperatures can harm the POWER STATION performance and service life. Keep away from corrosive chemicals and gases. After taking the unit out of storage, inspect the unit and make sure all the accessories look satisfactory. Review the intake and the exhaust side vents to ensure they are clear of debris. Allow the POWER STATION to return to safe ambient conditions before recharging or charging other devices.

DISPOSAL/RECYCLE

Do not place the unit or its accessories in the trash. These items must be appropriately disposed of in accordance with local regulations. See your local government's laws for additional information.

■ TROUBLESHOOTING

Indicator	Phenomenon	Solutions
E1	AC Output Overload Warning	Please charge/power the devices within the rated power. Otherwise, the AC button will automatically turn off.
E2	AC Output Off	Please charge/power the devices within the rated power. And then push the AC button to restart.
E3	DC Output Overvoltage / Undervoltage	Please charge/power the devices within the rated Voltage of DC and then press the ON/OFF Button to resume the functions.
E7	DC Output Overload Protection	Please charge/power the devices within the rated power of DC and then press the ON/OFF Button to resume the functions.
E8	USB Output Overload Protection	Please charge/power the devices within the rated power of USB and then press the ON/OFF Button to resume the functions.
E4/E5/E6/E9	Output Overload Protection	When E1/E7/E8 occurs, E4/E5/E6/E9 will be displayed to determine the problem more accurately. Please charge/power the devices within the rated powers and then push the corresponding button to restart.
E62	Over-long Charging Reminder	Stop charging after 100%.
E72	Charging Safety Protection	Unplug the charging cable and turn off the device, plug again after a period of time.

NOTICE:

If none of these solutions works, or if you see a different warning code than the listed codes above, please stop using the power station, make note of the warning codes, and contact customer service for further instruction.

■ TROUBLESHOOTING

Problem	Solutions	Remark
Unable to Charge	Check if the power adapter's cord is inserted fully into the DC input and wall plug.	Confirm whether it is a connecting problem.
	Check if the adapter indicator is on if connected well.	If the light is still off, please contact customer service for help.
	The charging indicator is on, still can't charge.	Contact customer service for help.
No Output	Ensure that the DC/USB/AC output ports are activated by pressing the DC/USB/AC OUTPUT ON/OFF BUTTON(S) for the port(s) in use.	Once the corresponding button (s) is pressed, the output Watts will show on the LCD screen.
	Check the connected cables are appropriately inserted into the devices and power station.	Confirm the connection condition.
	Confirm the power station is charged by reviewing the battery level.	Low battery will affect the outputs.
	Verify the watt data displayed on the LCD screen for an overload condition.	Overload will shut off the outputs (For more information, please see the error codes section).
Suddenly Interrupted When Using Output (s)	The power used by the electronic device exceeds the rated power of this product. Check if the connected device (s) is suitable for the power station by reviewing the output specifications in the GENERAL SPECIFICATIONS section.	Only plug in devices that DO NOT exceed the rated Watts. If you need a unit with a larger watt/hour capacity, you can either go to our website or contact customer service to see which unit is right for you.
	Check to see if the output power is low. If it is too low for some hours, the power station will automatically shut down. Please press the ON/OFF button to start the product.	Automatic shutdown for saving power. If you do not want the function, press the ECO button to turn it off.
	Check if it turns off automatically in case of the protection, like overcurrent, over/under temperature, overloading, etc. If so, just press the power ON/OFF button to resume after the power station turns normal.	Several protections to ensure the safety use of power station.

If you are experiencing any other problems not listed above, please contact customer service for help.

■ WARNINGS

The warnings in this manual cannot cover all possible conditions or situations that could occur.

Please use the POWER STATION with common sense and caution. Always be aware of the environment around you while using the device and ensure the POWER STATION is being used safely and responsibly.

- **DO NOT** use the POWER STATION over its output rating. Overloading may risk instances of fire or personal injury, even though we have built-in overload protection.
 - **DO NOT** use the POWER STATION or AC Wall plug power adapter if it is damaged or modified. Damaged or modified batteries may exhibit unpredictable behavior resulting in fire, explosion, or risk of injury.
 - **DO NOT** subject to vibration, impacts, or drops. Secure the POWER STATION during transport. The housing may not show signs of damage, but internal components may have been compromised. It is advisable to replace it if any such severe events occur.
 - **DO NOT** expose the POWER STATION to moisture, rain, or snow.
 - **DO NOT** charge, use or store the POWER STATION in a bathroom or an area exposed to water, rain, or moisture.
 - **DO NOT** leave children or persons with reduced physical/sensory or mental capabilities/or lack of experience and knowledge, along with the POWER STATION, unless they have been given supervision or instruction concerning use of it by a person responsible for their safety.
 - **DO NOT** attempt to repair the POWER STATION or AC Wall plug power adapter. There are no user-serviceable components inside.
 - **DO NOT** handle the POWER STATION with wet hands.
 - **DO NOT** place the POWER STATION on its side or upside down while in use or storage. If rust, odor, overheating, or other abnormal circumstances are observed, stop using and contact customer service.
 - Children should be supervised to ensure that they DO NOT play with the POWER STATION alone.
 - The POWER STATION is only used for the emergency power station. It cannot always replace the standard AC or DC power of household appliances.
 - Keep away from high voltage electrical fields.
 - Risk of fire and burns. DO NOT open, crush, or heat above 104°F (40°C) or incinerate.
 - Use of a power supply, charger, or cable not recommended or sold by portable battery manufacturers may risk fire or injury to persons.
 - Should fluid from the inside of the POWER STATION come in contact with your skin or clothing, wash the affected areas with water.
 - The accessories included in the box should only be used with the POWER STATION.
 - KEEP POWER STATION AWAY FROM PETS.
-

■ CAUTIONS

Transportation: POWER STATION complies with all legal requirements for the transport of dangerous goods. The capacity of the lithium battery pack exceeds 100Wh. Based on international standards, if POWER STATION is transported by airplane, it must be transported by IATA standard packaging. IATA instructions and labeling requirements and the relevant declarations must be completed.



Not permitted on aircrafts.



Avoid dropping.



To preserve the battery lifespans, please use and recharge at least once every three months.



Do not disassemble.



Use original or certified charger and cables.



It's not waterproof, do not expose to liquids.



Avoid extreme temperature.



Please dispose of batteries and electronic goods by local regulations.

■ ISTRUZIONI SULLA SICUREZZA

IMPORTANTI INFORMAZIONI SULLA SICUREZZA

Leggere e capire tutte le istruzioni per assicurare un funzionamento ed un servizio sicuri.

La mancata osservanza di tutte le istruzioni può causare gravi lesioni o danni materiali.

La nostra Garanzia non copre le perdite causate da un uso improprio della CENTRALE DI ALIMENTAZIONE.

CARICA ORA

Si prega di caricare **COMPLETAMENTE** la CENTRALE DI ALIMENTAZIONE il prima possibile una volta che in proprio possesso.

Le batterie potrebbero essere ridotte o in modalità di sospensione per via del tempo trascorso in transito e conservazione.

Collegare la CENTRALE DI ALIMENTAZIONE a una presa a muro per 10 minuti per riattivare la batteria. Se non si carica dopo 10 minuti, contattare il servizio clienti.

Nota:

Quando si attiva il bottone AC, il display LCD potrebbe mostrare i watt che vengono assorbiti prima che sia stato collegato a una presa a muro.

Questa è una risposta normale causata dalla scarica "a vuoto". Si consiglia di disattivare i pulsanti di uscita quando non sono in uso.

■ DETTAGLI DEL PRODOTTO

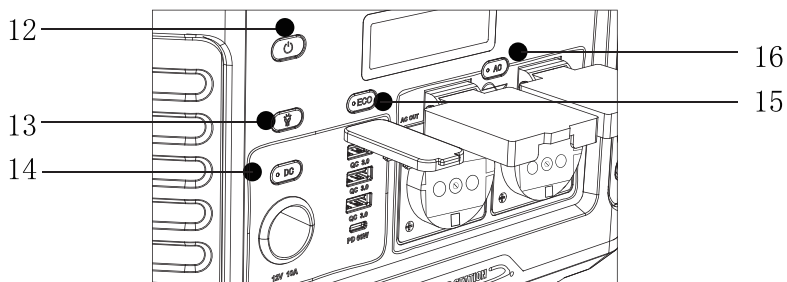
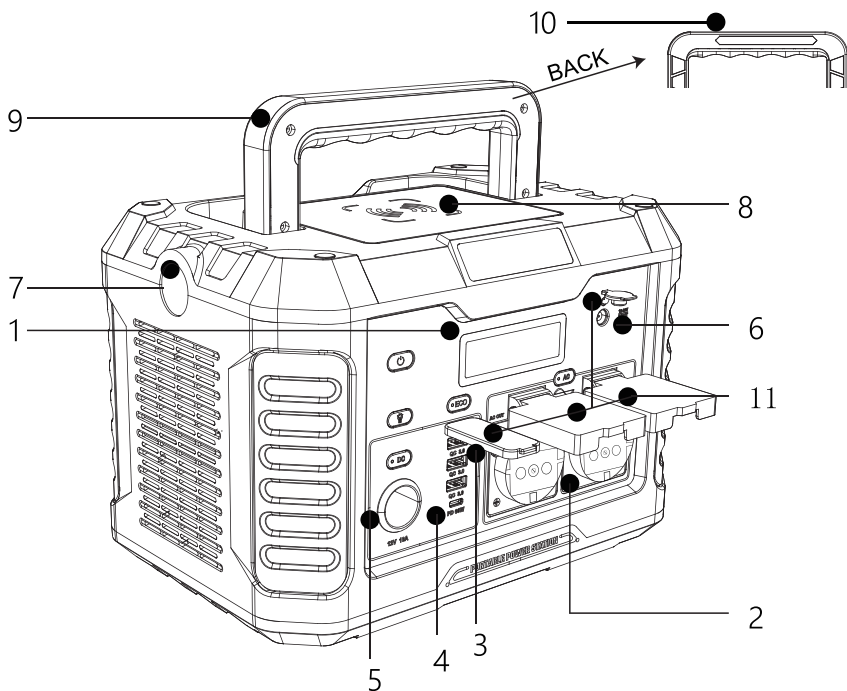

- | | | |
|----------------|------------------------------|---|
| 1. Display LCD | 2. Presa AC | 3. USB QC3.0 |
| 4. USB-PD | 5. Uscita Accendisigari | 6. Ingresso DC |
| 7. Torcia | 8. Caricabatterie Senza Fili | 9. Maniglia |
| 10. Luce LED | 11. Copertura Protettiva | 12. Bottone di ACCENSIONE/SPEGNIMENTO |
| | | 13. Bottone di ACCENSIONE/SPEGNIMENTO della luce a LED e della torcia |
| | | 14. Bottone di ACCENSIONE/SPEGNIMENTO delle uscite DC/USB |
| | | 15. Bottone ACCENSIONE/SPEGNIMENTO della funzione ECO |
| | | 16. Bottone di ACCENSIONE/SPEGNIMENTO della presa AC |

■ GUIDA OPERATIVA

BOTTONI FUNZIONE

12: 

Bottone di ACCENSIONE/SPEGNIMENTO

13: 

Bottone di ACCENSIONE/SPEGNIMENTO dell'illuminazione a LED e della torcia

14: 

Bottone di ACCENSIONE/SPEGNIMENTO delle uscite DC/USB

15: 

Bottone di ACCENSIONE/SPEGNIMENTO della funzione ECO

16: 

Bottone di ACCENSIONE/SPEGNIMENTO della presa AC

12: Bottone di ACCENSIONE/SPEGNIMENTO

IL BOTTONE DI ACCENSIONE/SPEGNIMENTO è l'interruttore principale. Premere il BOTTONE ACCENSIONE/SPEGNIMENTO per attivare i BOTTONE DC/AC/ECO.

13: Illuminazione a LED e bottone di ACCENSIONE/SPEGNIMENTO della torcia

Premere una volta il bottone di ACCENSIONE/SPEGNIMENTO dell'illuminazione a LED e della torcia per accendere la torcia, premerlo di nuovo per accendere la LUCE LED.

Premere il bottone di ACCENSIONE/SPEGNIMENTO dell'illuminazione a LED e della torcia per oltre 3 secondi per attivare la modalità SOS.

14: Uscite CC/USB Pulsante di accensione/spegnimento

Le porte di uscita DC/USB non funzioneranno finché non si preme il BOTTONE ACCENSIONE/SPEGNIMENTO USCITA DC per l'attivazione.

15: Bottone ACCENSIONE/SPEGNIMENTO della funzione ECO

Modalità ECO: Se le porte di uscita non sono in uso, la centrale si spegne automaticamente dopo 1 ora per risparmiare energia.

Premere il bottone ACCENSIONE/SPEGNIMENTO, la modalità ECO verrà attivata per impostazione predefinita. Se non hai bisogno di questa funzione, premi il pulsante ACCENSIONE/SPEGNIMENTO ECO per disattivarla. La modalità ECO NON funzionerà fino a quando il pulsante ECO non sarà attivato di nuovo.

16: Bottone di ACCENSIONE/SPEGNIMENTO della presa AC

La presa CA NON funzionerà finché non si preme il BOTTONE ACCENSIONE/SPEGNIMENTO DELLA PRESA CA per attivarla.

CARICATORE SENZA FILI

Premere il bottone ACCENSIONE/SPEGNIMENTO prima di caricare. Premere il bottone ACCENSIONE/SPEGNIMENTO per spegnere l'uscita.

■ PRZEWODNIK OPERACYJNY

CARATTERISTICHE LCD

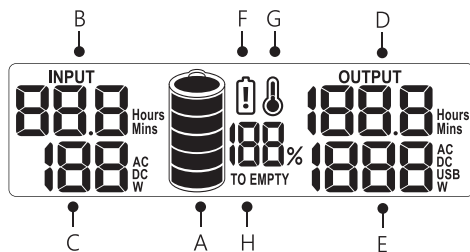

- A:** Livello della batteria **B:** Tempo di ricarica rimanente **C:** Potenza di ingresso
D: Tempo di utilizzo rimanente **E:** Potenza di uscita **F:** Avviso di bassa tensione
G: Avviso di temperatura **H:** Allarme batteria scarica

DETTAGLI VISUALIZZATI SU LCD

Livello della batteria: Il livello della batteria è dato dalla percentuale di carica della batteria corrispondente al numero di barre e alla percentuale visualizzata.

SI PREGA DI NOTARE che questo dato può variare più volte al variare dell'assorbimento di energia dai dispositivi collegati. Ciò è evidente durante l'attivazione iniziale delle porte con un dispositivo collegato.

SI RACCOMANDA di caricare la CENTRALE DI ALIMENTAZIONE quando la batteria scende sotto al 20%. Notare che quando si collega per la prima volta a una fonte di alimentazione, sia essa un pannello solare o un

caricatore a muro, la CENTRALE DI ALIMENTAZIONE potrebbe impiegare un paio di minuti per rilevare e regolare i suoi circuiti di carica prima che inizi ad assorbire energia.

Tempo di Ricarica Rimanente: La CENTRALE DI ALIMENTAZIONE può indicare il tempo di ricarica residuo in ore e minuti.

Potenza di Ingresso: La CENTRALE DI ALIMENTAZIONE può indicare l'energia in ingresso in watt.

Tempo di Utilizzo Rimanente: La CENTRALE DI ALIMENTAZIONE può indicare il tempo di utilizzo rimanente in ore e minuti.

Potenza di Uscita: Il display indicherà i watt di uscita totali della porta accendisigari, USB-A, USB-C e presa/i AC.

Avviso di Bassa Tensione: Se l'indicatore di Avviso di Bassa Tensione è acceso, ricaricare la centrale di alimentazione.

Indicatore di temperatura: L'indicatore di Temperatura acceso indica che la temperatura della batteria della CENTRALE DI ALIMENTAZIONE è troppo bassa/alta. Tutte le funzioni di input e output verranno interrotte fino a quando la temperatura della batteria non tornerà nel range di lavoro.

Allarme Batteria Scarica: La spia "VUOTO" accesa significa che la batteria è inferiore al 20% e dovresti caricarla il prima possibile per prolungare la durata della batteria.

■ SPECIFICHE GENERALI

Modello	PPS1000
Batteria	Batteria al Litio
Capacità	933Wh (22.2V, 42Ah)
Dimensioni	L290 x W201 x H200 mm
Peso	18.9 lbs (8.6 kg)
Temperatura di Carica	Da 32 a 104°F (da 0 a 40°C)
Temperatura di Scarico	da 14 a 104°F (da -10 a 40°C)
Ingresso DC	12-28 V, 150W max
Presa AC	2x picco di 1000W, 2000W
Porta Accendisigari	1x 12V/10A
Porte USB-A	3x 5V/9V/12V, fino a 3A, totale 54W max
Porta USB-C	1x 5V/9V/12V/15V/20V, 3A, 60W max
Caricabatterie Senza Fili	1x 10W
Luce LED	1x 1W
Torcia (modalità SOS)	1x 1W

ACCESSORI

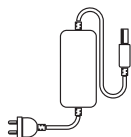

- Adattatore di Alimentazione con Presa a Muro AC

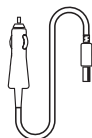

- Cavo di Ricarica per Auto

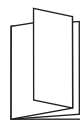

- Manuale d'Uso













AVVISI:

- Controllare il cavo di carica in ingresso. Le porte saranno efficienti quando il cavo di carica in ingresso soddisfa le specifiche descritte nella sezione SPECIFICHE GENERALI.
- Caricare la CENTRALE DI ALIMENTAZIONE solo con l'adattatore a muro CA in dotazione.

■ SPECIFICHE GENERALI

AVVISO:

Le centrali elettriche sono disponibili in diversi tipi di prese AC, adatte a diversi paesi. Si prega di controllare l'elenco di prese AC qui sotto per i vostri riferimenti.

Paese	Voltage/Frequency		Paese	Voltage/Frequency	
Universale			Israele	220V , 50Hz	
Cina	220V , 50Hz		Australia	240V, 50Hz	
Giappone	100V, 50Hz/60Hz		UK	230V, 50Hz	
Filippine	220V, 60Hz		Germania	230V, 50Hz	
Corea	220V , 50Hz		Francia	230V, 50Hz	
NOI	120V, 60Hz		Sud Africa	220V, 50Hz	

■ GUIDA OPERATIVA

COME CARICARE

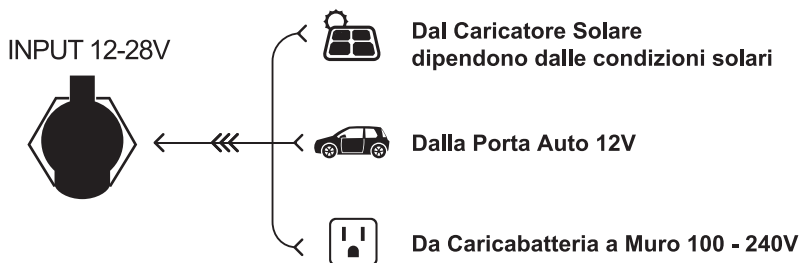

SI CONSIGLIA DI SCOLLEGARE LA CENTRALE DI ALIMENTAZIONE QUANDO È TOTALMENTE CARICA.

DISPOSITIVI DI ALIMENTAZIONE / RICARICA

Selezionare il tipo di uscita richiesto premendo il bottone di bottone DC (uscite DC/USB), AC o ECO. Le porte NON funzioneranno finché non vengono premuti i bottoni giusti per attivare la porta. Quando le porte sono attive, l'indicatore sul bottone si illumina di verde, indicando che la/e uscita/e è/sono attive. Lo schermo LCD si accende e fornisce i dettagli l'uscita di carica.

Premere il/i BOTTONE/I DI ACCENSIONE/SPEGNIMENTO per spegnere le uscite quando non sono in uso. RICARICA PASS-THROUGH

L'avanzato sistema di gestione della batteria della CENTRALE DI ALIMENTAZIONE consente di caricare un dispositivo collegato tramite uscite DC e uscite USB e uscite AC durante la ricarica della CENTRALE DI ALIMENTAZIONE.

CONDIZIONE DI SOVRACCARICO

Se si verifica una condizione di sovraccarico su PRESE, CENTRALE DI ALIMENTAZIONE: Spegnere automaticamente l'alimentazione della presa.

- La spia dello schermo LCD sarà ancora accesa.
- Lo stato dell'uscita DC sarà sempre lo stesso come al solito.

ISTRUZIONI PER L'USO

RICARICA DELLA CENTRALE DI ALIMENTAZIONE

Durante la ricarica, il display LCD indicherà il livello della batteria. La CENTRALE DI ALIMENTAZIONE è totalmente carica quando indica 100%.

Si consiglia di caricare TOTALMENTE la CENTRALE DI ALIMENTAZIONE ogni 3 mesi per mantenere la salute del pacco batteria.

■ GUIDA OPERATIVA

APPLICAZIONE WATT DI RIFERIMENTO



Laptop
(41,4 Wh)



TV 32"
(60Wh)



CPAP senza umidificatore
riscaldato (15W)



Minifrigo
(40W)



DJ Drone
(89.2Wh)



Smartphone
(10Wh)



GoPro
(5.9Wh)



Proiettore
(4W)



Interruttore
(16Wh)



Asciugacapelli
(600W)



Bollitore per il tè
(800W)



Forno Elettrico
(750W)



Riscaldatore
(800W)



Cucina Elettrica
(700W)



Forno a microonde
(1000W)



Si prega di alimentare/caricare i dispositivi elettrici entro la potenza nominale della CENTRALE DI ALIMENTAZIONE. I Watt/Watt Ore di questi dispositivi elencati sono semplicemente una stima e non sono applicabili a tutti gli apparecchi. Si prega di controllare il manuale utente del dispositivo per la potenza effettiva in Watt.

■ MANUTENZION

MANUTENZIONE

Ricarica quando necessario. Non ci sono intervalli prestabiliti in cui ricaricare fintanto che la CENTRALE DI ALIMENTAZIONE viene utilizzata regolarmente. Evitare di scaricare completamente la batteria fino allo 0%, in quanto potrebbe influire sulla qualità e sulla durata della batteria. Ispezionare regolarmente tutte le porte e i caricatori a muro per rilevare eventuali detriti, sporco, danni e corrosione. **NON** tentare di risolverlo. **NON** coprire

la CENTRALE DI ALIMENTAZIONE con asciugamani, vestiti o altri oggetti. Ispezionare regolarmente le prese d'aria laterali per assicurarsi che non ci sia sporco o polvere. In caso siano presenti detriti, pulire l'unità seguendo le procedure di pulizia annotate nel manuale.

PULIZIA

Assicurarsi che la CENTRALE DI ALIMENTAZIONE sia scollegata da tutte le fonti di alimentazione in ingresso e dai dispositivi di uscita. Utilizzare un panno pulito, asciutto e morbido che non lasci pelucchi per spolverare. Rimuovere eventuali detriti, sporco o altri blocchi su entrambe le prese d'aria laterali. Durante la pulizia dei detriti dalle prese d'aria laterali, evitare che detriti, sporco o altri corpi ostruenti entrino nel corpo della CENTRALE DI ALIMENTAZIONE.

NON utilizzare detergenti abrasivi o solventi.

NON utilizzare aria compressa per pulire le prese d'aria laterali di raffreddamento.

NON utilizzare oggetti metallici per pulire le porte per evitare il rischio di scosse elettriche.

MAGAZZINAGGIO

Se conservato per più di 1 mese, caricarlo totalmente prima di conservarlo. Ricaricare l'unità ogni 3 mesi circa per evitare la scarica totale e possibili danni. Conservare al chiuso a temperature fresche con solo un'umidità moderata e al riparo dalla luce solare diretta (vedere la sezione CARATTERISTICHE GENERALI). Lasciare l'unità in un veicolo o in altri spazi ristretti a temperature estremamente elevate potrebbe ridurne la durata, causare surriscaldamento e persino incendi.

Temperature estremamente basse possono danneggiare le prestazioni e la durata della CENTRALE DI ALIMENTAZIONE. Tenere lontano da sostanze chimiche e gas corrosivi. Dopo aver tolto l'unità dal magazzino, ispezionare l'unità e assicurarsi che tutti gli accessori siano soddisfacenti. Rivedere le prese d'aria laterali di aspirazione e scarico

per assicurarsi che siano prive di detriti. Consentire alla POWER STATION di tornare in condizioni ambientali sicure prima di ricaricare o caricare altri dispositivi.

SMALTIMENTO/RICICLO

Non gettare l'unità o i suoi accessori nella spazzatura. Questi componenti devono essere smaltiti in modo appropriato in conformità con le normative locali. Consulta le leggi del tuo governo locale per ulteriori informazioni.

■ RISOLUZIONE DEI

Indicatore	Fenomeno	Soluzioni
E1	Avviso di Sovraccarico delle Prese AC	Si prega di caricare/alimentare i dispositivi entro la potenza nominale. Diversamente, il bottone AC si spegnerà automaticamente.
E2	Uscita AC disattivata	Si prega di caricare/alimentare i dispositivi entro la potenza nominale. Quindi premere il bottone AC per riavviare.
E3	Sovratensione/Sottotensione in Uscita DC	Si prega di caricare/alimentare i dispositivi entro la tensione nominale di DC e quindi premere il bottone di ACCENSIONE/SPEGNIMENTO per riprendere le funzioni.
E7	Protezione da Sovraccarico delle Prese DC	Si prega di caricare/alimentare i dispositivi entro la potenza nominale di DC e quindi premere ACCENSIONE/SPEGNIMENTO Il bottone per riprendere le funzioni.
E8	Protezione da Sovraccarico delle Prese USB	Si prega di caricare/alimentare i dispositivi entro la potenza nominale di USB e quindi premere il bottone di ACCENSIONE/SPEGNIMENTO per riprendere le funzioni.
E4/E5/E6/E9	Protezione da Sovraccarico in Uscita	Al verificarsi di E1/E7/E8, verranno indicati E4/E5/E6/E9 per determinare il problema in modo più accurato. Si prega di caricare/alimentare i dispositivi entro le potenze nominali, quindi premere il bottone corrispondente per riavviare.
E62	Promemoria di Carica Prolungata	Interrompere la ricarica dopo il 100%.
E72	Protezione di Sicurezza in Carica	Scollegare il cavo di ricarica e spegnere il dispositivo, quindi ricollegarlo dopo un pò.

AVVISO:

Se nessuna di queste soluzioni funziona o se viene visualizzato un codice di avviso diverso dai codici sopra elencati, interrompere l'utilizzo della CENTRALE DI ALIMENTAZIONE, prendere nota dei codici di avviso e contattare il servizio clienti per ulteriori istruzioni.

■ RISOLUZIONE DEI

Problema	Soluzioni	Nota
Impossibile Caricare	Controllare se il cavo dell'adattatore di alimentazione è completamente inserito nell'ingresso DC e nella presa a muro.	Confermare se si tratta di un problema di connessione.
	Controllare se l'indicatore dell'adattatore è acceso se collegato correttamente.	Se la spia è ancora spenta, contattare il servizio clienti per assistenza.
	Quando l'indicatore di carica è acceso, non è ancora possibile caricare.	Contattare il servizio clienti per assistenza.
Nessuna Uscita	Assicurarsi che le porte di uscita DC/USB/AC siano attivate premendo ACCESIONE/SPEGNIMENTO USCITA DC/USB/AC IL BOTTONE per la(e) porta(e) in uso.	Una volta premuto il/i bottone/i corrispondente/i, i Watt in uscita verranno indicati sullo schermo LCD.
	Verificare che i cavi collegati siano inseriti correttamente nei dispositivi e nella CENTRALE DI ALIMENTAZIONE.	Confermare la condizione di connessione.
	Verificare che la CENTRALE DI ALIMENTAZIONE sia carica rivedendo il livello della batteria.	La batteria scarica influirà sulle prese.
	Verificare i dati in watt indicati sullo schermo LCD per una condizione di sovraccarico.	Il sovraccarico interromperà le uscite (per ulteriori informazioni, vedere la sezione sui codici di errore).
Interruzione Improvvisa Durante l'utilizzo di Output (s)	La potenza utilizzata dall'elettronica dispositivo supera la potenza nominale di questo prodotto. Verificare se il/i dispositivo/i collegato/i sono idonei per la CENTRALE DI ALIMENTAZIONE rivedendo le specifiche di output nelle SPECIFICHE GENERALI sezione	Collegare solo dispositivi che NONsuperino i Watt nominali. Se occorre un'unità con una capacità di watt/ora maggiore, visitare il nostro sito Web o contattare il servizio clienti per vedere quale unità è giusta per te.
	Verificare se la potenza di uscita è bassa. Se è troppo basso per alcune ore, la CENTRALE DI ALIMENTAZIONE si spegnerà automaticamente. Si prega di premere il bottone ACCENSIONE/SPEGNIMENTO per avviare il prodotto.	Spegnimento automatico per risparmiare energia. Se non si desidera la funzione, premere il pulsante ECO per disattivarla.
	Controllare se si spegne automaticamente in caso della protezione, picchi sovracorrente, sopra/sotto temperatura, sovraccarico, eccetera. Se è così, basta premere il bottone di ACCENSIONE/SPEGNIMENTO per riprendere dopo che la CENTRALE DI ALIMENTAZIONE sia tornata normale.	Diverse protezioni per assicurare l'uso in sicurezza della CENTRALE DI ALIMENTAZIONE.

Se riscontri altri problemi non elencati sopra, contatta il servizio clienti per assistenza.

■ AVVERTEN

Le avvertenze in questo manuale non possono coprire tutte le possibili condizioni o situazioni che potrebbero verificarsi.

Si prega di utilizzare la CENTRALE DI ALIMENTAZIONE con buon senso e cautela. Prestare sempre attenzione all'ambiente circostante durante l'utilizzo del dispositivo e assicurarsi che la CENTRALE DI ALIMENTAZIONE venga utilizzata in modo sicuro e responsabile.

- **NON utilizzare la CENTRALE DI ALIMENTAZIONE sopra la sua potenza nominale.** Il sovraccarico può comportare il rischio di incendi o lesioni personali, anche se disponiamo di una protezione da sovraccarico integrata.
 - **NON utilizzare la CENTRALE DI ALIMENTAZIONE o l'adattatore di alimentazione AC a muro se questo è danneggiato o modificato.** Le batterie danneggiate o modificate possono produrre un comportamento imprevedibile con conseguente incendio, esplosione o rischio di lesioni.
 - **NON soggetto a vibrazioni, urti o cadute.** Mettere in sicurezza la CENTRALE DI ALIMENTAZIONE durante il trasporto. L'alloggiamento potrebbe non mostrare segni di danneggiamento, ma i componenti interni potrebbero essere stati compromessi. Si consiglia di rimpiazzarlo se si verificano eventi così gravi.
 - **NON esporre la CENTRALE DI ALIMENTAZIONE a umidità, pioggia o neve.**
 - **NON caricare, utilizzare o conservare la CENTRALE DI ALIMENTAZIONE in un bagno o in un'area esposta ad acqua, pioggia o umidità.**
 - **NON lasciare bambini o persone con ridotte capacità fisiche/sensoriali o mentali/o prive di esperienza e conoscenza, insieme alla CENTRALE DI ALIMENTAZIONE, a meno che non siano stati sorvegliati o istruiti sull'uso della stessa da una persona responsabile della loro sicurezza.**
 - **NON tentare di riparare la CENTRALE DI ALIMENTAZIONE o l'adattatore di alimentazione AC a muro.** Non ci sono componenti riparabili dall'utente all'interno.
 - **NON maneggiare la CENTRALE DI ALIMENTAZIONE con le mani bagnate.**
 - **NON collocare la CENTRALE DI ALIMENTAZIONE su un lato o capovolta durante l'uso o lo stoccaggio.** In caso di ruggine, odore, surriscaldamento o altre circostanze anomale, interrompere l'uso e contattare il servizio clienti.
 - I bambini devono essere sorvegliati per assicurarsi che NON giochino da soli con la CENTRALE DI ALIMENTAZIONE.
 - La CENTRALE DI ALIMENTAZIONE è utilizzata solo per la CENTRALE DI ALIMENTAZIONE di emergenza. Non può sempre sostituire l'alimentazione AC o DC standard degli elettrodomestici.
 - Tenere lontano da campi elettrici ad alta tensione.
 - Rischio di incendio e ustioni. NON aprire, frantumare o riscaldare oltre i 40°C (104°F) né incenerire.
 - L'uso di un alimentatore, di un caricatore o di un cavo non consigliato o venduto dai produttori di batterie portatili può provocare il rischio di incendi o lesioni alle persone.
 - Nel caso il fluido proveniente dall'interno della CENTRALE DI ALIMENTAZIONE venisse a contatto con la pelle o con gli indumenti, lavare le zone interessate con acqua.
 - Gli accessori inclusi nella confezione devono essere utilizzati esclusivamente con la CENTRALE DI ALIMENTAZIONE.
 - **TENERE LA CENTRALE DI ALIMENTAZIONE LONTANA DAGLI ANIMALI.**
-

■ PRECAUZIONI

Trasporto: La CENTRALE DI ALIMENTAZIONE è conforme a tutti i requisiti di legge per il trasporto di merci pericolose. La capacità della batteria al litio supera i 100 Wh. In base agli standard internazionali, se la CENTRALE DI ALIMENTAZIONE viene trasportata in aereo, deve essere trasportata con imballo standard IATA. Le istruzioni IATA e i requisiti di etichettatura e le relative dichiarazioni devono essere epletate.



Non autorizzato sugli aerei.



Evitare le cadute.



Per preservare la durata della batteria, utilizzare e ricaricare almeno una volta ogni tre mesi..



Non smontare.



Utilizzare caricabatteria e cavi originali o certificati.



Non è impermeabile, non esporre a liquidi..



Evitare temperature estreme.



Si prega di smaltire le batterie e gli articoli elettronici secondo le normative locali.

■ CONSIGNES DE SÉCURITÉ

IMPORTANTES CONSIGNES DE SÉCURITÉ

Pour garantir un fonctionnement et un entretien sûrs de la Power Station, lisez et comprenez toutes les instructions. Le non-respect de toutes les instructions peut entraîner des blessures graves ou des dommages matériels.

Notre garantie ne couvre pas les pertes qui seraient causées par une mauvaise utilisation de ALIMENTATION PORTATIVE.

CHARGER PLEINEMENT AVANT TOUTE UTILISATION

Veillez charger complètement la Power Station dès que vous l'avez déballée. Branchez la Power Station sur une prise électrique pendant 10 minutes pour réactiver la batterie.

Si la batterie n'est pas chargée après 10 minutes, veuillez contacter le service clientèle.

Note :

Si vous appuyez sur le bouton AC, l'écran LCD peut afficher la puissance en watts avant de brancher la prise. Il s'agit d'une réaction normale causée par la décharge "à vide". Il est recommandé d'éteindre la touche(s) de sortie lorsque l'appareil n'est pas utilisé.

■ SCHÉMA FONCTIONNEL DÉTAILLÉ

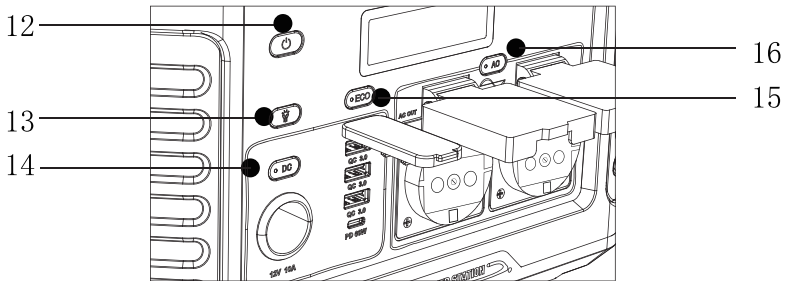
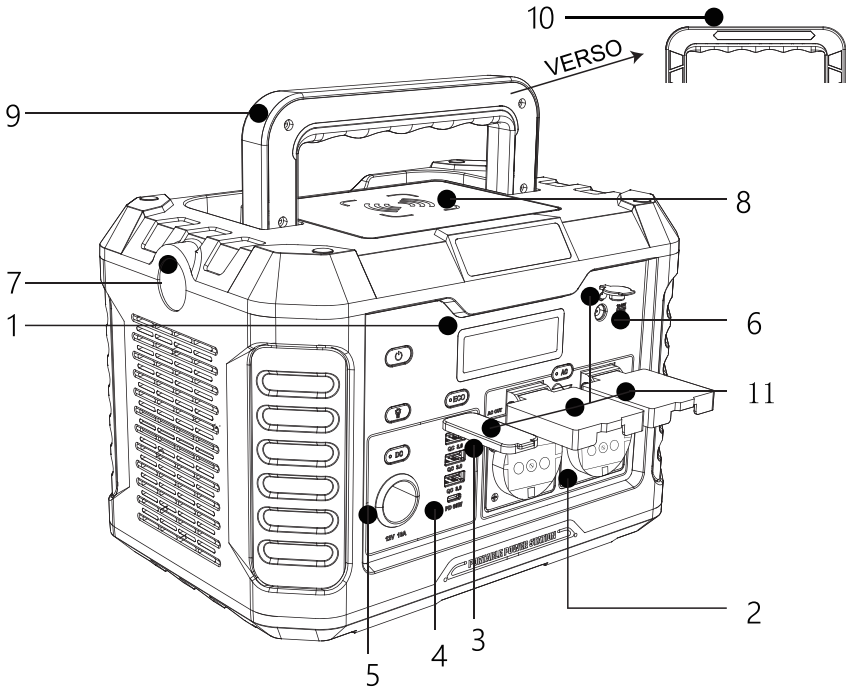

- | | | |
|--------------------------------------|------------------------------------|----------------------------|
| 1.Écran LCD | 2.Sortie AC | 3. Charge rapide USB QC3.0 |
| 4. Alimentation USB-PD | 5. Sortie allume-cigare | 6. Entrée DC |
| 7. Lampe de poche | 8.Chargeur sans fil | 9.Poignée |
| 10. Lampe LED | 11.Coque de protection | |
| 12.Interrupteur général | | |
| 13.Interrupteur LED & lampe de poche | 14. Interrupteur de sorties DC/USB | |
| 15. Interrupteur fonction ECO | 16. Interrupteur de sortie AC | |

■ GUIDE D'UTILISATION

Touches de fonction

12: 

Interrupteur général

15: 

Interrupteur fonction ECO

13: 

Interrupteur LED & lampe de poche

16: 

Interrupteur sortie AC

14: 

Interrupteur de sorties DC/USB

12: Interrupteur général

C'est l'interrupteur principal. Il commande MARCHÉ / ARRÊT pour les fonctions DC / AC / ECO.

13: Interrupteur LED & lampe de poche

Une pression rapide allume la lampe de poche.

La pression rapide suivante l'éteint.

Une pression prolongée 3 secondes met la lampe en mode SOS.

14: Interrupteur de sorties DC/USB

L'alimentation AC ne fonctionnera QUE SI l'interrupteur de sorties DC/USB a été activé.

15: Interrupteur fonction ECO

Mode ECO : Si les ports de sortie ne sont pas utilisés, la centrale s'éteindra automatiquement après 1 heure pour économiser de l'énergie.

Pressez l'interrupteur général, le mode ECO sera activé par défaut. Si vous n'avez pas besoin de cette fonction, veuillez appuyer sur le bouton ECO ON/OFF pour l'éteindre. Le mode ECO ne fonctionnera PAS tant que le bouton ECO ne sera pas ré-activé.

16: Interrupteur de sortie AC

L'alimentation AC ne fonctionnera QUE SI l'interrupteur de sorties DC/USB a été activé

CHARGEUR SANS FIL

L'interrupteur active et ferme le port d'alimentation sans fil.

■ GUIDE D'UTILISATION

AFFICHAGE ÉCRAN — LCD

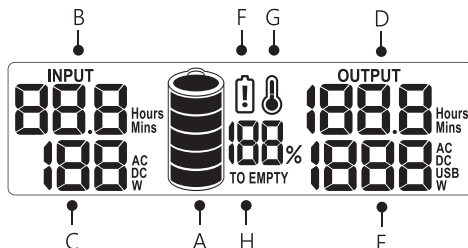

- A:** Niveau de batterie (%) **B:** Temps restant pour pleine charge (hh.m) **C:** Puissance à l'entrée (W)
D: Durée restante d'utilisation (hh.m) **E:** Puissance en sortie (W) **F:** Niederspannungswarnung
G: Alerte température excessive (!) **H:** Alerte de batterie déchargée Alerte basse tension (!)

DÉTAILS AFFICHÉS SUR L'ÉCRAN LCD

Niveau de batterie: Le niveau de batterie correspond au nombre de barres et au pourcentage affiché.

VEUILLEZ NOTER que cette valeur s'ajuste plusieurs fois en fonction de la consommation d'énergie des appareils connectés. On l'observe notamment lors de l'activation initiale des ports avec un appareil connecté.

Il est RECOMMANDÉ de charger la Power Station lorsque la batterie indique moins de 20 %. Veuillez noter que lorsque vous la branchez pour la première fois sur une source d'alimentation, qu'il s'agisse d'un panneau solaire ou d'un chargeur mural, la Power Station peut prendre quelques minutes pour détecter la situation et ajuster son circuit de charge avant de commencer à se charger.

Temps restant pour pleine charge: Le temps restant avant d'atteindre la pleine charge est affiché en heures et minutes.

Puissance à l'entrée: Cette puissance à l'entrée est affichée en watts.

Durée restante d'utilisation: La durée restante d'utilisation de la centrale est affichée en heures et minutes.

Puissance en sortie: L'écran LCD affichera la puissance de sortie pour l'allume-cigare, le port USB-A, le port USB-C et la ou les sorties AC.

Alerte basse tension: Si l'indicateur d'Alerte basse tension est allumé, veuillez recharger la Power Station.

Alerte température excessive: L'Alerte de température excessive indique une température trop basse ou trop élevée. Toutes les fonctions d'entrée et de sortie seront arrêtées jusqu'à ce que la température de la batterie revienne dans la plage de travail.

Alerte de batterie déchargée: Lorsque le bouton "TO EMPTY" est allumé, le niveau de charge est inférieur à 20 % et vous devez charger la batterie dès que possible pour prolonger sa durée de vie.

■ SPÉCIFICATIONS GÉNÉRALES

Modèle	PPS1000
Batterie	Batterie au Lithium
Capacité	933Wh (22.2V, 42 Ah)
Dimensions	L290 x W201 x H200 mm
Poids	18.9 lbs (8.6 kg)
Température de charge	32 à 104°F (0 à 40°C)
Température d'utilisation	14 à 104°F (-10 à 40°C)
Entrée DC	12-28V, 150W Max
Sortie AC	2x 1000W, 2000W en surtension
Port allume-cigare	1x 12V/10A
Ports USB-A	3x 5V/9V/12V, jusqu'à 3A, total 54W Max
Port USB-C	1x 5V/9V/12V/15V/20V, 3A, 60W Max
Chargeur sans fil	1x 10W
Lampe LED	1x 1W
Lampe de poche (SOS Mode)	1x 1W

ACCESSOIRES

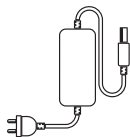

- Adaptateur secteur pour prise murale AC

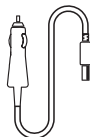

- Câble de chargeur de voiture

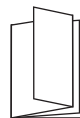

- Manuel d'utilisation

NOTICES:













- Vérifiez le câble de charge à l'entrée. Les ports fonctionnent bien lorsque le câble de charge à l'entrée répond aux spécifications décrites dans la section SPÉCIFICATIONS GÉNÉRALES.
- Chargez uniquement la Power Station avec l'adaptateur secteur fourni.

■ SPÉCIFICATIONS GÉNÉRALES

Remarque:

Il existe différents types de prises de courant alternatif qui conviennent à différents pays.

Veuillez consulter la liste des prises AC ci-dessous pour vos références.

Pays		Voltage/Fréquence		Pays		Voltage/Fréquence	
Universel				Israël	220V , 50Hz		
China	220V , 50Hz			Australie	240V, 50Hz		
Japon	100V, 50Hz/60Hz			Royaume-Uni	230V, 50Hz		
Philippines	220V, 60Hz			Allemagne	230V, 50Hz		
Corée	220V , 50Hz			France	230V, 50Hz		
US	120V, 60Hz			Afrique du Sud	220V, 50Hz		

■ GUIDE D'UTILISATION

MISE EN CHARGE

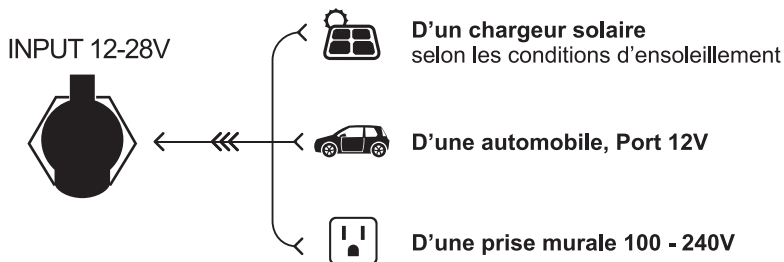

IL EST RECOMMANDÉ DE DÉBRANCHER la Power Station QUAND ON A ATTEINT LA CHARGE COMPLÈTE.

CHARGE ET ALIMENTATION

Appuyer sur le bouton DC (sorties DC/USB), AC ou ECO correspondant au type de sortie requis. Les ports ne sont activés qu'UNE FOIS le(s) bouton(s) correspondant(s) mis en marche. Le voyant s'allume alors en vert, indiquant que la ou les sorties sont actives. L'écran LCD s'allumera et fournira des détails sur la charge en sortie.

Appuyez sur le(s) BOUTON(S) MARCHE/ARRÊT pour éteindre la ou les sorties lorsqu'elles ne sont pas utilisées.

CHARGE DE LA BATTERIE ET ALIMENTATION D'APPAREILS EXTÉRIEURS SIMULTANÉES

Le système avancé de gestion de batterie de la Power Station lui permet de recharger un appareil connecté via les sorties DC & les sorties USB & la sortie AC tout en chargeant la Power Station.

SUREXPLOITATION

En cas de surexploitation des ports en sortie:

- Par protection, le port concerné sera alors automatiquement fermé.
- Veuillez noter, que l'écran LCD restera allumé.
- Il se peut que l'affichage de sortie DC reste à l'identique

MODE D'EMPLOI

CHARGE DE LA POWER STATION

Lors de la charge, l'écran LCD affiche le niveau de la batterie. la Power Station est complètement chargée lorsqu'il affiche 100 %.

Il est recommandé de charger COMPLÈTEMENT la Power Station tous les 3 mois pour maintenir la santé de la batterie.

■ GUIDE D'UTILISATION

RÉFÉRENCES DE PUISSANCES



Ordinateurs
(41.4Wh)



32" TV
(60W)



CPAP (Suppression d'Air
Continue) sans humidificateur
chauffant (15W)



Mini Réfrigérateur
(40W)



Dron DJI
(89.2Wh)



Smartphone
(10Wh)



Gopro
(5.9Wh)



Projecteur
(4W)



Console de jeu
(16Wh)



Sèche-cheveux
(600W)



Bouilloire
(800W)



Four électrique
(750W)



Radiateur
(800W)



Autocuiseur électrique
(700W)



Four à micro-ondes
(1000W)



Veuillez alimenter/charger les appareils électriques dans les limites de la puissance nominale de la Power Station. Les watts/wattheures de ces appareils répertoriés ne sont qu'une estimation et ne s'appliquent pas à tous les appareils. Veuillez consulter le manuel d'utilisation de l'appareil pour connaître la puissance réelle en watts.

■ MAINTENANCE

MAINTENANCE

Il n'y a pas d'intervalles prédéfinis pour recharger tant que la Power Station est utilisée régulièrement. Rechargez quand le besoin s'en fait sentir. Évitez de vider complètement la batterie. Cela impacterait sa qualité et sa durée de vie. Inspectez périodiquement tous les ports et chargeurs muraux pour détecter tout débris, saleté, dommage et corrosion. N'entreprenez PAS de le réparer. NE PAS couvrir la Power Station avec des serviettes, des vêtements ou d'autres articles. Inspectez régulièrement les événements latéraux pour vous assurer qu'il n'y a pas de saleté ou de poussière. S'il y a des débris, nettoyez l'appareil en suivant les procédures de nettoyage indiquées dans le manuel.

NETTOYAGE

Assurez-vous que la Power Station est déconnectée de toutes les sources d'alimentation d'entrée et des périphériques de sortie. Utilisez un chiffon propre, sec, doux et non pelucheux pour l'essuyer. Retirez tous les débris, saletés ou autres blocages sur les deux événements latéraux. Lors du nettoyage des débris des événements latéraux, ne laissez pas les débris, la saleté ou d'autres obstructions pénétrer dans le corps de la Power Station.

NE PAS utiliser de nettoyeurs abrasifs ou de solvants.

NE PAS utiliser d'air comprimé pour nettoyer les événements de refroidissement latéraux.

Pour éviter tout risque d'électrocution, N'UTILISEZ PAS d'objets métalliques pour nettoyer les ports.

ENTREPOSAGE

Si vous n'utilisez pas la Power Station pendant plus d'un mois, chargez-la complètement avant de l'entreposer. Une charge complète environ tous les 3 mois évitera une décharge complète et de possibles dommages. Entreposer à l'intérieur, à des températures fraîches, avec seulement une humidité faible et loin de la lumière directe du soleil (voir la section des spécifications générales). Garder l'unité dans un véhicule ou d'autres espaces confinés à des températures extrêmement chaudes entraînerait une diminution de la durée de vie, pourrait provoquer une surchauffe et même des incendies.

Les températures froides extrêmes peuvent nuire aux performances et à la durée de vie de la Power Station. Garder éloignée des produits chimiques et des gaz corrosifs. Pour remettre en service après un entreposage long, inspectez l'unité et assurez-vous de l'apparence correcte de tous les accessoires. Inspectez les événements d'entrée et de sortie et en retirer d'éventuels débris. Assurez-vous que la Power Station se trouve dans des conditions ambiantes normales avant de recharger ou de charger d'autres appareils.

MISE AU REBUT / RECYCLAGE

Ne jetez pas l'unité ou ses accessoires dans une poubelle. Ces articles doivent être mis au rebut de manière appropriée conformément aux réglementations locales. Consultez les lois de votre gouvernement local pour plus d'informations.

■ DÉPANNAGE

Indicateur	Phénomène	Solutions
E1	Sortie AC Alerte de surcharge	Veillez ne charger / n'alimenter que des appareils correspondants à la puissance nominale. Sinon, le port AC se fermera automatiquement.
E2	Sortie AC Off	Veillez ne charger / n'alimenter que des appareils correspondants à la puissance nominale. Puis appuyez sur le bouton AC pour redémarrer.
E3	Sortie DC Sur tension / Sous tension	Veillez charger / alimenter les appareils correspondants à la tension nominale en DC, puis appuyez sur le bouton ON / OFF pour mettre en marche.
E7	Sortie DC Bouclier de surcharge	Veillez charger / alimenter les appareils correspondants à la tension nominale en DC, puis appuyez sur le bouton ON / OFF pour mettre en marche.
E8	Sortie USB Bouclier de surcharge	Veillez charger / alimenter les appareils correspondants à la tension nominale en USB, puis appuyez sur le bouton ON / OFF pour mettre en marche.
E4/E5/E6/E9	Sortie Bouclier de surcharge	Lorsque E1 / E7 / E8 se produit, E4 / E5 / E6 / E9 s'affiche et précise le problème. Veillez charger / alimenter les appareils correspondants à la tension nominale, puis appuyer sur le bouton correspondant pour redémarrer.
E62	Rappel de temps de charge excessif	Une fois atteint les 100%, arrêtez la charge.
E72	Sécurité à la mise en charge	Débranchez le câble de charge et éteignez l'appareil. Branchez-le à nouveau après avoir laissé s'écouler quelque temps.

NOTICE :

Si aucune de ces solutions ne fonctionne, ou si vous voyez un code d'avertissement différent de celui des codes répertoriés ci-dessus, veuillez ne plus utiliser la centrale, notez les codes d'avertissement et contactez notre service client pour plus d'instructions.

■ DÉPANNAGE

Problème	Solutions	Remarques
Ne charge pas	Vérifiez si le cordon de l'adaptateur d'alimentation est bien branché dans l'entrée DC et dans la prise murale.	Identifier un possible problème de connection.
	Sinon, vérifiez si l'indicateur de l'adaptateur est allumé.	Si la lumière est toujours éteinte, veuillez contacter notre service client.
	Et s'il ne charge toujours pas	Veuillez contacter notre service client.
Pas de courant en sortie	Assurez-vous que les ports de sortie DC / USB / AC sont activés en appuyant sur les boutons DC / USB / AC correspondants.	Une fois le ou les bouton (s) correspondants pressés, l'écran LCD affichera la puissance de sortie en Watts.
	Vérifiez que les prises des câbles sont bien insérés dans les appareils et dans la Power Station.	Vérifiez les connexions.
	Vérifiez le niveau de la batterie et la bonne charge de la centrale.	Une charge faible ne permet pas de bonnes tensions en sortie.
	Détectez une éventuelle condition de surcharge à l'écran LCD.	La surcharge fermera le ports de sortie. Pour plus d'informations, veuillez consulter la section des codes d'erreur.
Courant de sortie soudainement interrompu	La puissance utilisée par l'appareil dépasse la puissance nominale de ce produit. Vérifiez si le ou les appareils peuvent être connectés en consultant les spécifications de sortie dans la section des spécifications générales	Branchez uniquement les appareils qui ne dépassent pas la puissance nominale en Watt/h. Si vous avez besoin d'une unité avec une plus grande capacité, veuillez consulter notre site Web ou contacter notre service client.
	Vérifiez si la puissance de sortie est faible. S'il est trop bas pendant quelques heures, la centrale s'arrête automatiquement. Veuillez appuyer sur le bouton ON / OFF pour re-démarrer le produit.	Cet arrêt automatique permet d'économiser l'énergie. Si vous ne voulez pas de cette fonction, appuyer sur le bouton ECO pour la désactiver.
	L'arrêt automatique peut intervenir par protection, par surtension due à une fuite de courant, par température excessive, par surcharge, etc. Si c'est le cas, appuyez simplement sur bouton marche / arrêt pour reprendre une utilisation normale.	Il existe plusieurs mécanismes de protections pour assurer l'utilisation en toute sécurité de la centrale.

En cas de problème non répertorié ci-dessus, veuillez contacter notre service client.

■ AVERTISSEMENTS

Les avertissements de ce manuel ne peuvent pas couvrir toutes les conditions ou situations possibles qui pourraient se produire.

Veillez utiliser la Power Station avec bon sens et prudence. Soyez toujours conscient de l'environnement autour de vous tout en utilisant l'appareil et assurez-vous que l'alimentation centrale est utilisée en toute sécurité et de manière responsable.

- N'utilisez **PAS** la Power Station au-delà de sa puissance de sortie nominale. Même avec la protection de surcharge intégrée, une surcharge peut causer des incendies ou des blessures corporelles.
 - N'utilisez **PAS** la Power Station ou l'adaptateur AC de la fiche murale s'il est endommagé ou a été modifié. Les batteries endommagées ou modifiées peuvent présenter un comportement imprévisible, et causer un incendie, une explosion ou un risque de blessure.
 - Évitez toute vibration, impacts, ou écoulement de liquides. Sécurisez l'alimentation centrale pendant tout transport. Il se peut que le boîtier ne montre pas de signes de dommages, mais que les composants internes aient été compromis. Il est conseillé de les remplacer si cela a été le cas.
 - N'exposez **PAS** l'alimentation centrale à l'humidité, à la pluie, ou à la neige.
 - Ne mettez **PAS** en charge, n'utilisez pas, et n'entreposez pas l'alimentation centrale dans une salle de bain ou toute autre zone exposée à l'eau, à la pluie ou à l'humidité.
 - Ne laissez **PAS** les enfants ou des personnes ayant des capacités physiques / sensorielles ou mentales réduites / ou un manque d'expérience et de connaissances, manipuler la centrale d'alimentation, à moins qu'ils n'aient été surveillés ou qu'ils n'aient reçu des instructions concernant l'utilisation par une personne responsable de sa sécurité.
 - N'essayez **PAS** de réparer L'alimentation CENTRALE ou la prise murale AC. La maintenance d'aucun de leurs composants ne peut être réalisée par un simple utilisateur.
 - Ne manipulez **PAS** la Power Station avec des mains humides.
 - Ne placez **PAS** l'alimentation Centrale sur le côté ou à l'envers pendant l'utilisation ou le stockage. En cas de rouille, d'odeur, de surchauffe, ou d'autres circonstances anormales, veuillez stopper son utilisation et contacter notre service client.
 - Les enfants devraient être supervisés pour s'assurer qu'ils ne sont pas laissés seuls à proximité de l'alimentation centrale.
 - la Power Station ne doit être utilisée que comme alimentation d'urgence. Elle ne peut pas se substituer à l'alimentation standard en AC ou DC des appareils ménagers.
 - Restez éloigné des champs électriques haute tension.
 - Risque de feu et de brûlures. Ne pas ouvrir, écraser, ou chauffer au-dessus de 104 ° F (40 ° C), ne pas incinérer.
 - L'utilisation d'une alimentation, d'un chargeur ou d'un câble différents de ceux recommandés, ou fournis par un fabricant de batteries portables peut provoquer des incendies ou des blessures corporelles.
 - Si le liquide de l'intérieur de l'alimentation centrale entre en contact avec votre peau ou vos vêtements, lavez les zones affectées avec de l'eau.
 - Les accessoires inclus dans la boîte ne doivent être utilisés qu'avec la centrale d'alimentation.
 - Éloignez les animaux de compagnie de la centrale d'alimentation.
-

■ PRÉCAUTIONS

Transport: La centrale d'alimentation est conforme à toutes les exigences légales pour le transport de marchandises dangereuses. La capacité de la batterie au lithium dépasse 100 W/H. Sur la base des normes internationales, si la centrale d'alimentation est transportée par avion, elle doit être transportée par IATA Standard Packaging. Instructions et exigences d'étiquetage de l'IATA et les déclarations correspondantes doivent être effectuées.



Interdit en avions.



Ne pas faire tomber.



Pour préserver la durée de vie de la batterie, veuillez utiliser et recharger au moins une fois tous les trois mois..



Ne pas démonter.



Utilisez un chargeur et des câbles originaux ou certifiés.



Non étanche, ne pas exposer aux liquides.



Éviter toutes températures extrêmes.



Veuillez vous débarrasser des batteries et des produits électroniques en respectant les réglementations locales..

■ INSTRUCCIONES DE SEGURIDAD

INFORMACIÓN IMPORTANTE DE SEGURIDAD

Para garantizar un funcionamiento y servicio seguros de la planta eléctrica, lea y comprenda todas las instrucciones. Si no se siguen todas las instrucciones, pueden producirse lesiones graves o daños materiales.

La pérdida causada por el uso incorrecto de la PLANTA ELÉCTRICA no está cubierta por nuestra garantía.

CARGAR AHORA

Por favor, cargue la PLANTA ELÉCTRICA COMPLETAMENTE lo antes posible una vez que la tenga en su poder.

Debido al tiempo de tránsito y almacenamiento, las baterías pueden estar reducidas o en modo de reposo.

Enchufe la PLANTA ELÉCTRICA en un toma de corriente durante 10 minutos para reactivar la batería. Si no se carga después de 10 minutos, póngase en contacto con el equipo de atención al cliente.

Nota :

Al encender el botón AC, la pantalla LCD puede mostrar los vatios que se consumen antes de que se haya enchufado a un toma de corriente. Se trata de una respuesta normal causada por la descarga "sin carga". Se recomienda apagar el o los botones de salida cuando no se utilicen.

■ DETALLES DE LAS CARACTERÍSTICAS

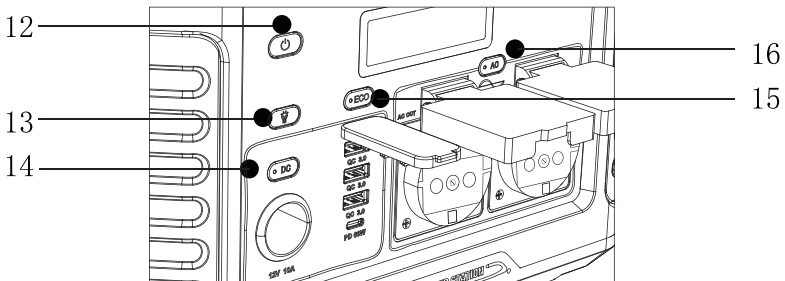
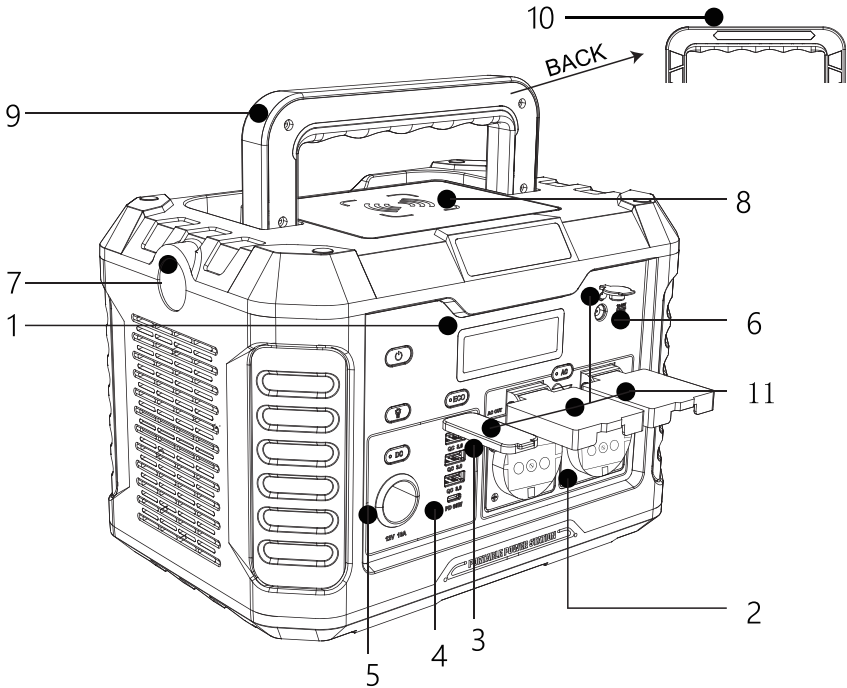

- | | | |
|--|--------------------------|--------------------------------|
| 1. Pantalla LCD | 2. Tomacorriente de CA | 3. USB QC3.0 |
| 4. USB-PD | 5. Salida del encendedor | 6. Entrada de CC |
| 7. Linterna | 8. Cargador inalámbrico | 9. Manillar |
| 10. Luz LED | 11. Cubierta protectora | 12. Botón de ENCENDIDO/APAGADO |
| 13. Botón de ENCENDIDO/APAGADO de la luz LED y la linterna | | |
| 14. Salidas DC/USB Botón de ENCENDIDO/APAGADO | | |
| 15. Botón ENCENDIDO/APAGADO de la función ECO | | |
| 16. Tomacorriente de CA Botón de ENCENDIDO/APAGADO | | |

■ GUÍA DE FUNCIONAMIENTO

BOTONES DE FUNCIÓN

12: 

Botón de ENCENDIDO/APAGADO

13: 

Botón de ENCENDIDO/APAGADO de la iluminación LED y la linterna

14: 

Salidas DC/USB Botón de ENCENDIDO/APAGADO

15: 

Botón ENCENDIDO/APAGADO de la función ECO

16: 

Tomacorriente de CA Botón de ENCENDIDO/APAGADO

12: Botón de ENCENDIDO/APAGADO

El BOTÓN DE ENCENDIDO/APAGADO es el interruptor principal. Pulse el BOTÓN DE ENCENDIDO/APAGADO para activar los BOTONES DC/AC/ECO.

13: Botón de ENCENDIDO/APAGADO de la iluminación LED y la linterna

Pulse el botón de ENCENDIDO/APAGADO de la iluminación LED y la linterna una vez para encender la linterna, vuelve a pulsarlo para encender la LUZ LED.

Pulse el botón de ENCENDIDO/APAGADO de la iluminación LED y la linterna durante 3 segundos para activar el modo SOS.

14: Salidas DC/USB Botón de ENCENDIDO/APAGADO

Los puertos de salida DC/USB no funcionarán hasta que se pulse el BOTÓN DE ENCENDIDO/APAGADO DE LA SALIDA DC para activarlos.

15: Botón ENCENDIDO/APAGADO de la función ECO

Modo ECO: Si los puertos de salida no están en uso, la central se apagará automáticamente después de 1 hora para ahorrar energía.

Pulse el botón de ENCENDIDO/APAGADO, el modo ECO se activará por defecto. Si no necesita esta función, pulse el botón ECO ENCENDIDO/APAGADO para desactivarla. El modo ECO NO funcionará hasta que el botón ECO esté encendido para activarse de nuevo.

16: Tomacorriente de CA Botón DE ENCENDIDO/APAGADO

El tomacorriente de CA NO funcionará hasta que se presione el BOTÓN DE ENCENDIDO/APAGADO DEL TOMACORRIENTE DE CA para activarlo

CARGADOR INALÁMBRICO

Pulse el botón ENCENDIDO/APAGADO antes de la carga. Pulse el botón ENCENDIDO/APAGADO para apagar la salida.

CARACTERÍSTICAS DEL LCD

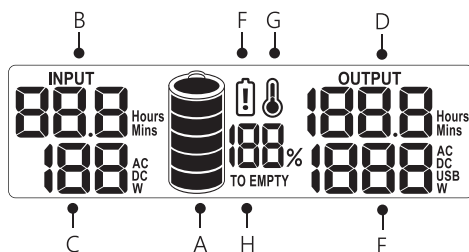

- | | | |
|----------------------------------|------------------------------------|---------------------------------|
| A: Nivel de la batería | B: Tiempo de carga restante | C: Potencia de entrada |
| D: Tiempo de uso restante | E: Potencia de salida | F: Aviso de baja tensión |
| G: Aviso de temperatura | H: Alarma de batería baja | |

DETALLES MOSTRADOS EN LA PANTALLA LCD

Nivel de batería: El nivel de la batería es proporcionado por el porcentaje de carga de la batería correspondiente al número de barras y al porcentaje mostrado.

TENGA EN CUENTA que este valor puede ajustarse varias veces a medida que cambia el consumo de energía de los dispositivos conectados. Esto es evidente durante la activación inicial de los puertos con un dispositivo conectado.

RECOMENDADO cargar la PLANTA ELECTRICA cuando la batería indica menos del 20%.Tenga en cuenta que cuando se conecta por primera vez a una fuente de energía, ya sea un panel solar o un

cargador de pared, la PLANTA ELECTRICA puede tardar un par de minutos en detectar y ajustar su circuito de carga antes de empezar a consumir energía.

Tiempo de carga restante: La PLANTA ELECTRICA puede proporcionar el tiempo de carga restante en horas y minutos.

Potencia de entrada: La PLANTA ELECTRICA puede proporcionar energía de entrada en vatios.

Tiempo de uso restante: La PLANTA ELECTRICA puede proporcionar el tiempo de uso restante en horas y minutos.

Potencia de salida: La pantalla mostrará el total de vatios de salida del puerto del encendedor, USB-A, USB-C y la(s) toma(s) de corriente.

Aviso de baja tensión: Si el indicador de advertencia de baja tensión está encendido, recargue la central.

Indicador de temperatura: El indicador de temperatura se enciende cuando la temperatura de la batería de la PLANTA ELECTRICA es demasiado baja/alta. Todas las funciones de entrada y salida se detendrán hasta que la temperatura de la batería vuelva al rango de trabajo.

Alarma de batería baja: La luz de "VACIO" encendida significa que la batería está por debajo del 20% y que debes cargarla lo antes posible para alargar su vida útil

■ ESPECIFICACIONES GENERALES

Modelo	PPS1000
Batería	Batería de litio
Capacidad	933Wh (22.2V, 42Ah)
Dimensiones	L290 x W201 x H200 mm
Peso	18.9 lbs (8.6 kg)
Temperatura de carga	De 0 a 40°C (32 a 104°F)
Temperatura de descarga	-10 a 40°C (14 a 104°F)
Entrada DC	12-28V, 150W máx.
Toma de corriente de CA	2x 1000W, 2000W de sobrecarga
Puerto para encendedor de cigarrillos	1x 12V/10A
Puertos USB-A	3x 5V/9V/12V, hasta 3A, total 54W máx
Puerto USB-C	1x 5V/9V/12V/15V/20V, 3A, 60W máx
Cargador inalámbrico	1x 10 W
Luz LED	1x 1W
Linterna (modo SOS)	1x 1W

ACCESORIOS

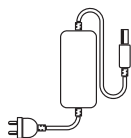

- Enchufe de pared AC
Adaptador de corriente

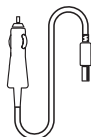

- Cable de carga
para el coche

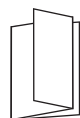

- Manual del usuario













NOTIFICACIONES:

- Compruebe el cable de carga de entrada. Los puertos serán eficientes cuando el cable de carga de entrada cumpla con las especificaciones señaladas en la sección de ESPECIFICACIONES GENERALES.
- Cargue la PLANTA ELECTRICA únicamente con el adaptador de pared de CA suministrado.

■ ESPECIFICACIONES GENERALES

AVISO:

Las plantas eléctricas están disponibles en diferentes tipos de tomas de corriente, que son adecuadas para diferentes países. Por favor, compruebe la siguiente lista de tomas de corriente para sus referencias.

País	Voltage/Frequency		País	Voltage/Frequency	
Universal			Israel	220V , 50Hz	
China	220V , 50Hz		Australia	240V, 50Hz	
Japón	100V, 50Hz/60Hz		REINO UNIDO	230V, 50Hz	
Filipinas	220V, 60Hz		Alemania	230V, 50Hz	
Corea	220V , 50Hz		Francia	230V, 50Hz	
EE.UU.	120V, 60Hz		Sudáfrica	220V, 50Hz	

■ GUÍA DE FUNCIONAMIENTO

CÓMO CARGAR



SE RECOMIENDA DESCONECTAR LA PLANTA ELECTRICA CUANDO ESTÉ COMPLETAMENTE CARGADA.

ALIMENTACIÓN/CARGA DE DISPOSITIVOS

Seleccione el tipo de salida que desee pulsando el botón de salida DC (salidas DC/USB), CA o ECO. Los puertos NO funcionarán hasta que se pulse el botón o los botones apropiados para activar el puerto. Cuando los puertos están activados, el indicador del botón se ilumina en verde, indicando que la(s) salida(s) está(n) activa(s). La pantalla LCD se encenderá y proporcionará detalles sobre la salida de carga.

Presione el BOTÓN DE ENCENDIDO/APAGADO para apagar la(s) salida(s) cuando no esté(n) en uso. COBRO POR TRANSFERENCIA

El avanzado sistema de gestión de la batería de la PLANTA ELECTRICA le permite cargar un dispositivo conectado a través de las salidas de CC y USB y la salida de CA mientras se carga la PLANTA ELECTRICA.

CONDICIÓN DE SOBRECARGA

Si se produce una condición de sobrecarga en los puertos de SALIDA, la PLANTA ELECTRICA lo hará:

Desconecta automáticamente la alimentación de la toma de corriente.

- El indicador luminoso de la pantalla LCD seguirá iluminado.
- El estado de la salida de CC seguirá siendo el mismo que el habitual.

INSTRUCCIONES DE USO

ESTACIÓN DE CARGA DE ENERGÍA

Durante la carga, la pantalla LCD mostrará el nivel de la batería. La estación de energía está completamente cargada cuando muestra el 100%.

Se recomienda cargar completamente la PLANTA ELECTRICA cada 3 meses para mantener la salud del paquete de baterías.

■ GUÍA DE FUNCIONAMIENTO

ERENCIA DE VATIOS DE APLICACIÓN



Portátiles
(41.4Wh)



TV DE 32"
(60W)



CPAP sin humidificador
térnico(15W)



Mini nevera
(40W)



DJ Drone
(89.2Wh)



Smartphone
(10Wh)



GoPro
(5.9Wh)



Proyector
(4W)



Interruptor
(16Wh)



Secador de pelo
(600W)



Tetera
(800W)



Horno eléctrico
(750W)



Calentador
(800W)



Cocina eléctrica
(700W)



Horno microondas
(1000W)



Por favor, alimente/cargue los dispositivos eléctricos dentro de la potencia nominal de la central eléctrica. Los vatios/vatios-hora de estos aparatos listados son simplemente una estimación y no son aplicables a todos los aparatos.

Consulta el manual de usuario del aparato para conocer la potencia real en vatios.

■ MANTENIMIENTO

MANTENIMIENTO

Recarga según sea necesario. No hay intervalos preestablecidos en los que se deba recargar mientras la PLANTA ELECTRICA se utilice con regularidad. Evite agotar la batería hasta el 0%, ya que esto puede afectar a la calidad y la vida útil de la batería. Inspeccione periódicamente todos los puertos y cargadores de pared en busca de residuos, suciedad, daños y corrosión. NO intente arreglarlo. NO cubra la

PLANTA ELECTRICA con toallas, ropa u otros artículos. Inspeccione regularmente las rejillas de ventilación laterales para asegurarse de que no hay suciedad ni polvo. Si hay residuos, limpie la unidad siguiendo los procedimientos de limpieza indicados en el manual.

LIMPIEZA

Asegúrese de que la PLANTA ELECTRICA está desconectada de todas las fuentes de alimentación de entrada y de los dispositivos de salida. Utilice un paño limpio, seco y suave que no suelte pelusa para limpiarlo. Elimine cualquier residuo, suciedad u otras obstrucciones en ambas ventilaciones laterales. Cuando limpie los residuos de las rejillas de ventilación laterales, no permita que los residuos, la suciedad u otras obstrucciones entren en el cuerpo de la PLANTA ELECTRICA.

NO utilice limpiadores abrasivos ni disolventes.

NO utilice aire comprimido para limpiar los respiraderos laterales de refrigeración.

Para evitar el riesgo de descarga eléctrica, NO utilice objetos metálicos para limpiar los puertos.

ALMACENAMIENTO

Si se almacena durante más de 1 mes, cárguelo completamente antes de guardarlo. Recargue la unidad aproximadamente cada 3 meses para evitar que se descargue por completo y se dañe. Almacenar en el interior, a temperaturas frescas y con una humedad leve, y alejado de la luz solar directa (Ver sección de ESPECIFICACIONES GENERALES). Dejar la unidad en un vehículo o en otros espacios cerrados a temperaturas extremadamente altas puede reducir la vida útil, provocar un sobrecalentamiento e incluso incendios.

Las temperaturas extremadamente frías pueden perjudicar el rendimiento y la vida útil de la PLANTA ELECTRICA. Mantener alejado de productos químicos y gases corrosivos. Después de sacar la unidad del almacén, inspeccione la unidad y asegúrese de que todos los accesorios tienen un aspecto satisfactorio. Revisar los respiraderos laterales de admisión y de escape para asegurarse de que están libres de residuos. Deje que la PLANTA ELECTRICA vuelva a las condiciones ambientales seguras antes de recargar o cargar otros dispositivos.

ELIMINACIÓN/RECICLAJE

No tire el aparato ni sus accesorios a la basura. Estos artículos deben ser eliminados adecuadamente de acuerdo con la normativa local. Consulte las leyes de su gobierno local para obtener información adicional.

■ SOLUCIÓN DE PROBLEMAS

Indicador	Fenómeno	Soluciones
E1	Aviso de sobrecarga de la salida de CA	Por favor, cargue/alimente los dispositivos dentro de la potencia nominal. De lo contrario, el botón AC se apagará automáticamente.
E2	Salida de CA apagada	Por favor, cargue/alimente los dispositivos dentro de la potencia nominal. Y luego presiona el botón AC para reiniciar.
E3	Sobretensión/subtensión de salida de CC	Por favor, cargue/alimente los dispositivos dentro de la tensión nominal de CC y luego pulse el botón ENCENDIDO/APAGADO para reanudar las funciones.
E7	Protección contra sobrecarga de la salida de CC	Por favor, cargue/alimente los dispositivos dentro de la potencia nominal de CC y luego pulse el botón ENCENDIDO/APAGADO Botón para reanudar las funciones.
E8	Protección contra sobrecarga de la salida USB	Por favor, cargue/alimente los dispositivos dentro de la potencia nominal del USB y luego pulse el botón ENCENDIDO/APAGADO para reanudar las funciones.
E4/E5/E6/E9	Protección contra sobrecargas de salida	Cuando se produzca E1/E7/E8, se mostrará E4/E5/E6/E9 para determinar el problema con mayor precisión. Por favor, cargue/alimente los dispositivos dentro de las potencias nominales y luego pulse el botón correspondiente para reiniciar.
E62	Recordatorio de carga excesiva	Deje de cargar después del 100%.
E72	Protección de seguridad de la carga	Desenchufa el cable de carga y apaga el dispositivo, vuelve a enchufarlo después de un tiempo.

AVISO:

Si ninguna de estas soluciones funciona, o si ve un código de advertencia diferente a los códigos enumerados anteriormente, deje de utilizar la planta eléctrica, anote los códigos de advertencia y póngase en contacto con el servicio de atención al cliente para recibir más instrucciones.

■ SOLUCIÓN DE PROBLEMAS

Problema	Soluciones	Nota:
No se puede cargar	Compruebe si el cable del adaptador de corriente está completamente insertado en la entrada de CC y en el enchufe de pared.	Confirme si se trata de un problema de conexión.
	Compruebe si el indicador del adaptador está encendido si está bien conectado.	Si la luz sigue apagada, póngase en contacto con el servicio de atención al cliente para obtener ayuda.
	El indicador de carga está encendido, todavía no puede cargar.	Póngase en contacto con el servicio de atención al cliente para obtener ayuda.
Sin salida	Asegúrese de que los puertos de salida DC/USB/AC están activados pulsando el botón DC/USB/AC OUTPUT ON/OFF BOTÓN(ES) del puerto(s) en uso.	Una vez pulsado el (los) botón(es) correspondiente(s), la salida Vatio se mostrará en la pantalla LCD.
	Compruebe que los cables conectados están correctamente insertados en los dispositivos y en la planta eléctrica.	Confirme el estado de la conexión.
	Confirma que la planta eléctrica está cargada revisando el nivel de la batería.	La batería baja afectará a las salidas.
	Verifique los datos de vatios mostrados en la pantalla LCD para una condición de sobrecarga.	La sobrecarga apagará las salidas (Para más información, consulte la sección de códigos de error).
Interrupción repentina al utilizar la salida (s)	La energía utilizada por la electrónica dispositivo supera la potencia nominal de este producto. Compruebe si el (los) dispositivo(s) conectado(s) es(son) adecuado para la central eléctrica por revisión de las especificaciones de salida en las ESPECIFICACIONES GENERALES sección.	Enchufe sólo dispositivos que NO superen los vatios nominales. Si necesita una unidad con mayor capacidad de vatios/hora, puede ir a nuestra página web o ponerse en contacto con el servicio de atención al cliente para ver qué unidad es la adecuada para usted.
	Compruebe si la potencia de salida es baja. Si es demasiado baja durante algunas horas, la central se apagará automáticamente. Pulse el botón de ENCENDIDO/APAGADO para poner en marcha el producto.	Cet arrêt automatique permet d'économiser l'énergie. Si vous ne voulez pas de cette fonction, appuyer sur le bouton ECO pour la désactiver.
	Compruebe si se apaga automáticamente en caso de la protección, lame sobrecorriente, sobre/baja temperatura, sobrecarga, etc. Si es así, basta con pulsar el botón de ENCENDIDO/APAGADO para reanudar después de la planta eléctrica se vuelve normal.	Varias protecciones para garantizar la uso seguro de la planta eléctrica.

Si tiene algún otro problema no mencionado anteriormente, póngase en contacto con el servicio de atención al cliente para obtener ayuda.

■ ADVERTENCIAS

Las advertencias de este manual no pueden abarcar todas las posibles condiciones o situaciones que podrían darse.

Por favor, utilice la PLANTA ELECTRICA con sentido común y precaución. Sea siempre consciente del entorno que le rodea mientras utiliza el dispositivo y asegúrese de que la PLANTA ELECTRICA se utiliza de forma segura y responsable.

• **NO utilice la PLANTA ELECTRICA por encima de su potencia nominal.** La sobrecarga puede suponer un riesgo de incendio o de lesiones personales, a pesar de contar con una protección contra sobrecargas integrada.

• **NO utilice la PLANTA ELECTRICA ni el adaptador de corriente de la pared de CA si está dañado o modificado.** Las baterías dañadas o modificadas pueden presentar un comportamiento imprevisible que provoque un incendio, una explosión o un riesgo de lesiones.

• **NO someter a vibraciones, impactos o caídas.** Asegure la PLANTA ELECTRICA durante el transporte. Es posible que la carcasa no muestre signos de daños, pero los componentes internos pueden haberse visto comprometidos. Es aconsejable sustituirlo si se producen estos hechos graves.

• **NO exponga la PLANTA ELECTRICA a la humedad, la lluvia o la nieve.**

• **NO cargue, utilice o guarde la PLANTA ELECTRICA en un baño o en una zona expuesta al agua, la lluvia o la humedad.**

• **NO deje a los niños o a las personas con capacidades físicas/sensoriales o mentales reducidas o con falta de experiencia y conocimiento, junto a la PLANTA ELECTRICA, a menos que hayan recibido supervisión o instrucciones sobre el uso de la misma por parte de una persona responsable de su seguridad.**

• **NO intente reparar la PLANTA ELECTRICA o el adaptador de corriente de la pared de CA.** En su interior no hay componentes que puedan ser reparados por el usuario.

• **NO manipule la PLANTA ELECTRICA con las manos mojadas.**

• **NO coloque la PLANTA ELECTRICA de lado o boca abajo mientras la utilice o la guarde.** Si se observa óxido, olor, sobrecalentamiento u otras circunstancias anormales, deje de utilizarlo y póngase en contacto con el servicio de atención al cliente.

• Los niños deben ser supervisados para asegurarse de que NO juegan solos con la PLANTA ELECTRICA.

• La PLANTA ELECTRICA sólo se utiliza para la estación de energía de emergencia. No siempre puede sustituir a la alimentación estándar de CA o CC de los electrodomésticos.

• Manténgase alejado de los campos eléctricos de alta tensión.

• Riesgo de incendio y quemaduras. NO abrir, aplastar o calentar a más de 40°C (104°F) o incinerar.

• El uso de una fuente de alimentación, un cargador o un cable no recomendados o vendidos por los fabricantes de baterías portátiles puede suponer un riesgo de incendio o de lesiones para las personas.

• En caso de que el líquido del interior de la PLANTA ELECTRICA entre en contacto con su piel o su ropa, lave las zonas afectadas con agua.

• Los accesorios incluidos en la caja sólo deben utilizarse con la PLANTA ELECTRICA.

• MANTENGA LA PLANTA ELÉCTRICA ALEJADA DE LOS ANIMALES DOMÉSTICOS.

■ PRECAUCIONES

El transporte: LA PLANTA ELECTRICA cumple con todos los requisitos legales para el transporte de mercancías peligrosas. La capacidad del paquete de baterías de litio supera los 100Wh. De acuerdo con las normas internacionales, si la PLANTA ELECTRICA se transporta en avión, debe hacerlo en un embalaje estándar de la IATA. Deben completarse las instrucciones y los requisitos de etiquetado de la IATA y las declaraciones correspondientes.



No se permite en los aviones.



Evite las caídas.



Para preservar la vida útil de la batería, utilicela y recarguela al menos una vez cada tres meses.



No desmontar.



Utilice cargadores y cables originales o certificados.



No es impermeable, no lo exponga a líquidos.



Evite temperaturas extremas.



Por favor, elimine las pilas y los artículos electrónicos según la normativa local.

■ INSTRUKCJE BEZPIECZEŃSTWA

WAŻNE INFORMACJE DOTYCZĄCE BEZPIECZTWA

Aby zapewnić bezpieczne korzystanie i obsługę stacji zasilania, należy przeczytać i zrozumieć wszystkie instrukcje. Nieprzestrzeganie jakiegokolwiek z instrukcji może spowodować poważne obrażenia ciała lub szkody materialne.

Straty spowodowane niewłaściwym użyciem STACJI ZASILANIA nie są objęte gwarancją naszej firmy.

NAŁADUJ TERAZ

Po nabyciu urządzenia należy jak najszybciej naładować STACJĘ ZASILANIA. Ze względu na długi czas transportu i składowania, baterie mogą być rozładowane lub znajdować się w trybie uśpienia.

Podłącz STACJĘ ZASILANIA do gniazdka ściennego na 10 minut, aby aktywować baterię. Jeśli urządzenie nie rozpocznie ładowania po 10 minutach, skontaktuj się z działem obsługi klienta.

Uwagi:

Po naciśnięciu przycisku AC, na wyświetlaczu LCD może pojawić się informacja o poborze mocy, zanim urządzenie podłączone zostanie do gniazdka elektrycznego. Jest to normalna sytuacja spowodowana rozładowaniem „bez obciążenia”. Rekomendowane jest wyłączenie przycisków wyjściowych, gdy nie są one używane.

■ SZCZEGÓŁY DOTYCZĄCE FUNKCJI

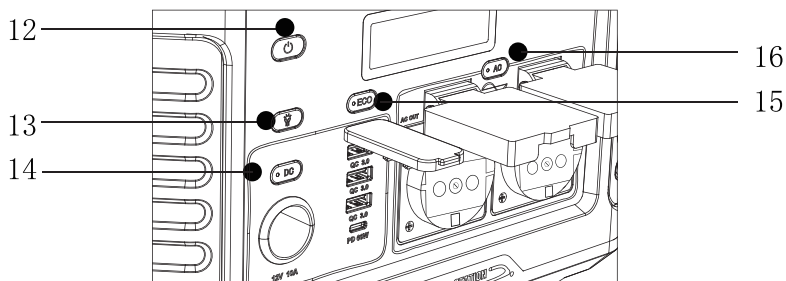
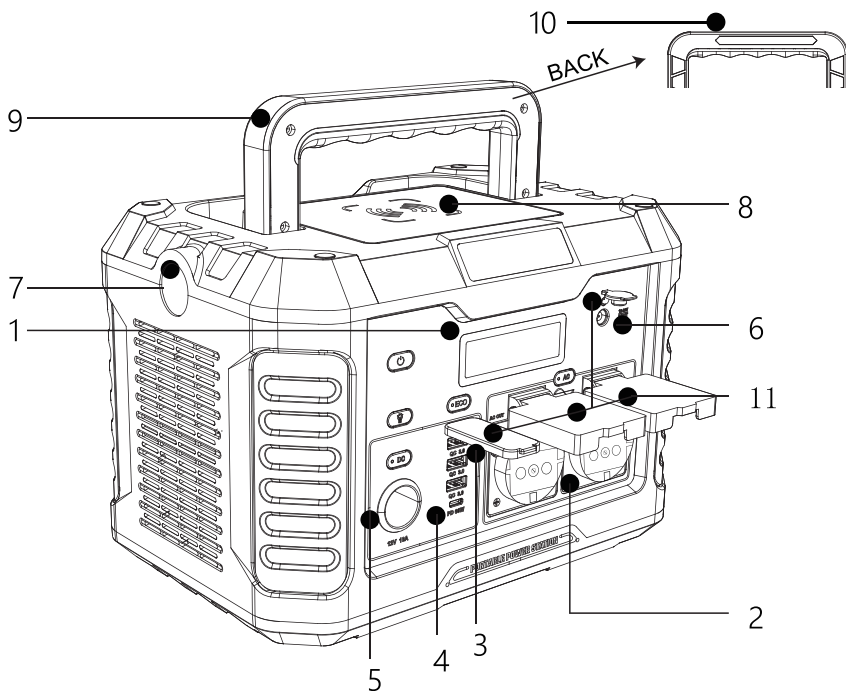

- | | | |
|--|-------------------------------------|-------------------------------------|
| 1. Wyświetlacz LCD | 2. Gniazdo AC | 3. USB QC3.0 |
| 4. USB-PD | 5. Wyjście zapalniczki samochodowej | 6. Wejście DC |
| 7. Latarka | 8. Ładowarka bezprzewodowa | 9. Uchwyt |
| 10. Lampka LED | 11. Pokrywa ochronna | 12. Przycisk WŁĄCZ/WYŁĄCZ zasilania |
| 13. Przycisk WŁĄCZ/WYŁĄCZ lampki LED i Latarki | | |
| 14. Przycisk WŁĄCZ/WYŁĄCZ zasilania wyjścia DC/USB | | |
| 15. Przycisk WŁĄCZ/WYŁĄCZ funkcji ECO | | |
| 16. Przycisk WŁĄCZ/WYŁĄCZ zasilania gniazda AC | | |

■ PRZEWODNIK OPERACYJNY

PRZYCISKI FUNKCYJNE

12: 

Przycisk WŁĄCZ/WYŁĄCZ zasilania

13: 

Przycisk WŁĄCZ/WYŁĄCZ Lampki LED i Latarki

14: 

Przycisk WŁĄCZ/WYŁĄCZ zasilania wyjścia DC/USB

15: 

Przycisk WŁĄCZ/WYŁĄCZ funkcji ECO

16: 

Przycisk WŁĄCZ/WYŁĄCZ gniazda AC

12: Przycisk WŁĄCZ/WYŁĄCZ zasilania

Przycisk WŁĄCZ/WYŁĄCZ zasilania to główny przełącznik. Naciśnij przycisk WŁĄCZ/WYŁĄCZ zasilania, aby aktywować przyciski DC/AC/ECO.

13: Przycisk WŁĄCZ/WYŁĄCZ Lampki LED i Latarki

Naciśnij przycisk WŁĄCZ/WYŁĄCZ Lampki LED i Latarki raz, aby włączyć latarkę, a następnie naciśnij go ponownie, aby włączyć lampkę LED.

Przyciśnij przycisk WŁĄCZ/WYŁĄCZ Lampki LED i Latarki przez 3 sekundy, aby włączyć tryb SOS.

14: Przycisk WŁĄCZ/WYŁĄCZ zasilania wyjścia DC/USB

Porty DC/USB nie będą pracować do czasu naciśnięcia PRZYCISKU WŁĄCZ/WYŁĄCZ ZASILANIA WYJŚCIA DC, w celu ich aktywacji.

15: Przycisk WŁĄCZ/WYŁĄCZ funkcji ECO

Tryb ECO: Jeśli porty wyjściowe nie są używane, stacja zasilania wyłączy się automatycznie po 1 godzinie w celu oszczędzania energii.

Naciśnij przycisk WŁĄCZ/WYŁĄCZ, a tryb ECO zostanie włączony domyślnie. Jeśli nie potrzebujesz tej funkcji, naciśnij przycisk WŁĄCZ/WYŁĄCZ ECO, aby ją wyłączyć. Tryb ECO NIE będzie działał dopóki przycisk ECO nie zostanie ponownie wciśnięty.

16: Przycisk WŁĄCZ/WYŁĄCZ gniazda AC

Gniazdo AC nie będzie pracować do czasu naciśnięcia PRZYCISKU WŁĄCZ/WYŁĄCZ ZASILANIA GNIAZDA AC, w celu jego aktywacji.

ŁADOWARKA BEZPRZEWODOWA

Przed rozpoczęciem ładowania naciśnij przycisk WŁĄCZ/WYŁĄCZ. Naciśnij przycisk WŁĄCZ/WYŁĄCZ, aby wyłączyć tryb wyjścia.

■ PRZEWODNIK OPERACYJNY

FUNKCJE LCD

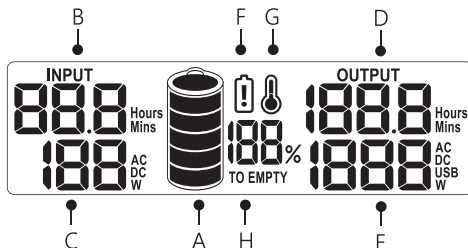

- A:** Poziom baterii **B:** Pozostały czas ładowania **C:** Moc wejściowa
D: Pozostały czas użytkowania **E:** Moc wyjściowa **F:** Ostrzeżenie o niskim napięciu
G: Ostrzeżenie temperaturowe **H:** Alarm niskiego poziomu baterii

SZCZEGÓŁY WYŚWIETLANE NA LCD

Poziom baterii: Poziom naładowania baterii podawany jest w procentach odpowiadających liczbie wyświetlanych pasków i wartościom procentowym.

NALEŻY PAMIĘTAĆ, że wartość ta może się wielokrotnie zmieniać w zależności od poboru energii przez podłączone urządzenia. Jest to widoczne podczas pierwszej aktywacji portów z podłączonym urządzeniem.

ZALECA SIĘ ładowanie STACJI ZASILANIA, gdy poziom naładowania baterii wynosić będzie mniej niż 20%. Należy pamiętać, że po pierwszym podłączeniu do źródła zasilania, czy to do panelu słonecznego, czy

do ładowarki ściennej, STACJA ZASILANIA może potrzebować kilku minut na wykrycie i dostosowanie obwodów ładowania, zanim zacznie ona pobierać energię.

Pozostały czas ładowania: STACJA ZASILANIA wyświetla pozostały czas ładowania w godzinach i minutach.

Moc wyjściowa: STACJA ZASILANIA wyświetla energię wyjściową w watach.

Pozostały czas użytkowania: STACJA ZASILANIA wyświetla pozostały czas użytkowania w godzinach i minutach.

Moc wyjściowa: Na wyświetlaczu pojawi się informacja o całkowitej mocy wyjściowej portu zapalniczki do papierosów, USB-A, USB-C i gniazda (gniazd) AC.

Ostrzeżenie o niskim napięciu: Jeśli zaświeci się wskaźnik ostrzeżenia o niskim napięciu, to należy naładować stację zasilania.

Wskaźnik temperaturowy: Jeśli zaświeci się wskaźnik temperaturowy oznacza to, że temperatura baterii STACJI ZASILANIA jest zbyt niska/wysoka. Wszystkie funkcje wejściowe i wyjściowe zostaną zatrzymane do czasu, aż temperatura baterii powróci do normalnego zakresu pracy.

Alarm niskiego poziomu baterii: Zapalenie się kontrolki „TO EMPTY” (NA WYCZERPANIU) oznacza, że poziom naładowania baterii jest niższy niż 20% i należy ją jak najszybciej naładować tak, aby nie wpłynąć na jej żywotność.

■ SPECYFIKACJE OGÓLNE

Model	PPS1000
Bateria	Bateria Litowa
Pojemność	933Wh(22.2V, 42Ah)
Wymiary	Dł.290 x Szer.201 x Wys.200 mm
Waga	18,9 funtów (8,6 kg)
Temperatura ładowania	32 do 104°F (0 do 40°C)
Temperatura rozładowania	14 do 104°F (-10 do 40°C)
Wejście DC	12-28V, 150W Maks
Gniazdo AC	2x 1000W, 2000W przepięcie
Port zapalniczka do papierosów	1x 12V/10A
Porty USB-A	3x 5V/9V/12V, do 3A, łącznie 54W Maks.
Port USB-C	1x 5V/9V/12V/15V/20V, 3A, 60W Maks.
Ładowarka bezprzewodowa	1x 10W
Lampki LED	1x 1W
Latarka (Tryb SOS)	1x 1W

AKCESORIA

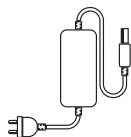

- Adapter zasilania z wtyczką ścienną AC

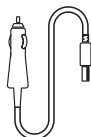

- Kabel do ładowarki samochodowej

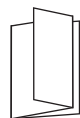

- Instrukcja użytkownika

UWAGA:













- Sprawdź wejściowy kabel ładujący. Porty będą działać sprawnie, jeśli wejściowy kabel ładujący spełnia wymagania określone w sekcji SPECYFIKACJE OGÓLNE.
- STACJĘ ZASILANIA należy ładować wyłącznie za pomocą dostarczonego adaptera ściennego AC.

■ SPECYFIKACJE OGÓLNE

UWAGI:

Stacje zasilania dostępne są z różnymi typami gniazdek AC, odpowiednimi dla różnych krajów.

Prosimy o zapoznanie się z poniższą listą gniazdek AC.

Kraj		Voltage/Frequency	Kraj		Voltage/Frequency
Uniwersalny			Izrael	220V , 50Hz	
Chiny	220V , 50Hz		Australia	240V, 50Hz	
Japonia	100V, 50Hz/60Hz		Wielka Brytania	230V, 50Hz	
Filipiny	220V, 60Hz		Niemcy	230V, 50Hz	
Korea	220V , 50Hz		Francja	230V, 50Hz	
Stany Zjednoczone	120V, 60Hz		Republika Południowej Afryki	220V, 50Hz	

■ PRZEWODNIK OPERACYJNY

JAK ŁADOWAĆ



PO CAŁKOWITYM NAŁADOWANIU ZALECA SIĘ ODŁĄCZENIE STACJI ZASILANIA OD PRĄDU.

ZASILANIE/ŁADOWANIE URZĄDZEŃ

Wybierz rodzaj wymaganego trybu wyjściowego poprzez naciśnięcie przycisku DC (wyjścia DC/USB), AC lub ECO. Porty **NIE** będą działać, dopóki nie zostanie naciśnięty odpowiedni przycisk (przyciski) w celu ich aktywacji. Gdy porty zostaną aktywowane, wskaźnik na przycisku zaświeci się na zielono, sygnalizując, że dane wyjście(a) jest(są) aktywne. Włączony zostanie ekran LCD, na którym wyświetlane będą szczegółowe informacje o mocy ładowania.

Naciśnij PRZYCISK(I) WŁĄCZ/WYŁĄCZ, aby wyłączyć tryb wyjścia, gdy urządzenie nie jest używane. ŁADOWANIE PRZELOTOWE

Zaawansowany system zarządzania baterią STACJI ZASILANIA umożliwi ładowanie podłączonego urządzenia poprzez wyjścia DC, USB i AC, podczas ładowania STACJI ZASILANIA.

STAN PRZECIĄŻENIA

Jeśli na portach WYJŚCIOWYCH wystąpi stan przeciążenia, STACJA ZASILANIA:

Automatycznie wyłączy zasilanie w gniazdku.

- Wskaźnik na ekranie LCD będzie nadal świecić.
- Stan pracy wyjścia DC będzie taki sam jak zwykle.

INSTRUKCJE OBSŁUGI

ŁADOWANIE STACJI ZASILANIA

Podczas ładowania na LCD widoczny będzie poziom naładowania baterii. STACJA ZASILANIA będzie w pełni naładowana, gdy wskaźnik pokazuje 100%.

Zaleca się pełne naładowanie STACJI ZASILANIA co 3 miesiące tak, aby zachować sprawność akumulatora.

PRZEWODNIK OPERACYJNY

REFERENCYJNY POBÓR URZĄDZEŃ W WATACH



Laptopy
(41.4Wh)



32 calowy telewizor
(60W)



Aparat CPAP bez podgrzewanego
nawilżacza(15W)



Mini lodówka
(40W)



Dron DJI
(89.2Wh)



Smartfon
(10Wh)



Gopro
(5.9Wh)



Lampa błyskowa
(4W)



Przełącznik
(16Wh)



Suszarka do włosów
(600W)



Czajnik
(800W)



Piekarnik elektryczny
(750W)



Grzejnik
(800W)



Kuchenka elektryczna
(700W)



Kuchenka mikrofalowa
(1000W)



Urządzenia elektryczne należy zasilać/ladować zgodnie z mocą znamionową stacji zasilania. Waty/watogodziny podanych urządzeń są wartościami szacunkowymi i nie mają zastosowania do wszystkich urządzeń.

Informacje na temat rzeczywistego poboru mocy w watach można znaleźć w instrukcji obsługi konkretnego urządzenia.

■ KONSERWACJA

KONSERWACJA

W razie potrzeby naładować. Brak wyznaczonych odstępów czasu ładowania, o ile STACJA ZASILANIA używana jest regularnie. Należy unikać całkowitego rozładowania baterii do 0%, ponieważ może to wpłynąć na jakość i żywotność baterii. Należy okresowo sprawdzać wszystkie porty i ładowarki ściennie pod kątem zanieczyszczeń, brudu, uszkodzeń i korozji. **NIE NALEŻY** próbować samodzielnej naprawy. **NIE** przykrywać

STACJI ZASILANIA ręknikami, ubraniami ani innymi przedmiotami. Należy regularnie sprawdzać boczne otwory wentylacyjne, aby upewnić się, że nie ma w nich brudu ani kurzu. Jeśli w urządzeniu znajdują się zanieczyszczenia, należy je oczyścić zgodnie z procedurami czyszczenia opisanymi w instrukcji.

CZYSZCZENIE

Należy upewnić się, że STACJA ZASILANIA odłączona jest od wszystkich źródeł zasilania i urządzeń wyjściowych. Do wycierania należy użyć czystej, suchej, miękkiej i niestrzępiącej się szmatki. Proszę usunąć wszelkie zanieczyszczenia, brud lub inne elementy blokujące z obu bocznych otworów wentylacyjnych. Podczas usuwania zanieczyszczeń z bocznych otworów wentylacyjnych nie należy dopuścić do przedostania się zanieczyszczeń, brudu lub innych elementów blokujących do wnętrza STACJI ZASILANIA.

NIE UŻYWAĆ ściernych środków czyszczących ani rozpuszczalników.

NIE UŻYWAĆ sprężonego powietrza do czyszczenia bocznych otworów chłodzących.

Aby uniknąć ryzyka porażenia prądem, przy czyszczeniu portów **NIE UŻYWAĆ** metalowych przedmiotów.

PRZECHOWYWANIE

W przypadku składowania urządzenia przez okres dłuższy niż 1 miesiąc, przed jego odłożeniem należy je całkowicie naładować. Urządzenie należy ładować co około 3 miesiące tak, aby uniknąć jego całkowitego rozładowania i ewentualnego uszkodzenia. Proszę przechowywać w pomieszczeniach zamkniętych, w chłodnych temperaturach, przy niewielkiej wilgotności powietrza oraz z dala od bezpośredniego działania promieni słonecznych (patrz rozdział SPECYFIKACJE OGÓLNE). Pozostawienie urządzenia w samochodzie lub innych zamkniętych pomieszczeniach, przy bardzo wysokich temperaturach może spowodować skrócenie okresu eksploatacji, przegrzanie, a nawet pożar urządzenia.

Skrajnie niskie temperatury mogą mieć negatywny wpływ na wydajność i okres eksploatacji STACJI ZASILANIA. Trzymać z dala od żrących chemikaliów i gazów. Po wyjęciu urządzenia z miejsca składowania, należy sprawdzić jego stan i upewnić się, że wszystkie akcesoria wyglądają satysfakcjonująco. Należy sprawdzić, czy wlotowy i wylotowy otwór wentylacyjny są wolne od zanieczyszczeń. Przed ponownym naładowaniem lub rozpoczęciem ładowania innych urządzeń należy odczekać, aż STACJA ZASILANIA powróci do bezpiecznego zakresu temperatury.

UTYLIZACJA/RECYKLING

Nie należy wyrzucać urządzenia ani jego akcesoriów do śmieci. Elementy te należy odpowiednio zutylizować zgodnie z lokalnymi przepisami. Dodatkowe informacje można znaleźć w przepisach lokalnych władz.

■ DIAGNOSTYKA

Wskaźnik	Zjawisko	Rozwiązania
E1	Ostrzeżenie o przeciążeniu wyjścia AC	Urządzenia należy ładować/zasilać w zakresie mocy znamionowej. W przeciwnym razie przycisk AC wyłączy się automatycznie.
E2	Wył. Wyjście AC	Urządzenia należy ładować/zasilać w zakresie mocy znamionowej. Następnie naciśnięć przycisk AC, aby ponownie uruchomić urządzenie.
E3	Przepięcie/Niedomiar napięcia na wyjściu DC	Proszę naładować/zasilać urządzenia w zakresie napięcia znamionowego DC, a następnie naciśnięć przycisk WŁ/WYŁ, aby wznowić pracę.
E7	Zabezpieczenie przeciążeniowe wyjścia DC	Proszę naładować/zasilać urządzenia w zakresie mocy znamionowej DC, a następnie naciśnięć przycisk WŁ/WYŁ, aby wznowić pracę.
E8	Zabezpieczenie przeciążeniowe wyjścia USB	Proszę naładować/zasilać urządzenia w zakresie mocy znamionowej USB, a następnie naciśnięć przycisk WŁ/WYŁ, aby wznowić pracę.
E4/E5/E6/E9	Zabezpieczenie przeciążeniowe wyjścia	W przypadku wystąpienia błędów E1/E7/E8 wyświetlone zostaną E4/E5/E6/E9, co pozwoli dokładniej określić problem. Proszę naładować/zasilać w zakresie mocy znamionowej, a następnie naciśnięć odpowiedni przycisk w celu ponownego uruchomienia.
E62	Przypomnienie o zbyt długim ładowaniu	Zatrzymaj ładowanie po osiągnięciu 100%.
E72	Zabezpieczenie ładowania	Odłącz kabel do ładowania i wyłącz urządzenie, a następnie podłącz je ponownie po pewnym okresie czasu.

UWAGI:

Jeśli żadne z tych rozwiązań nie zadziała lub pojawi się inny kod ostrzegawczy niż te wymienione powyżej, proszę zaprzestać używania stacji zasilania, zanotować kody ostrzegawcze oraz skontaktować się z działem obsługi klienta w celu uzyskania dalszych instrukcji.

■ DIAGNOSTYKA

Problem	Rozwiązania	Uwagi
Brak możliwości naładowania	Sprawdź, czy przewód adaptera zasilania jest całkowicie włożony do wejścia DC oraz gniazda ściennego.	Sprawdź, czy jest to problem z połączeniem.
	Sprawdź, czy wskaźnik adaptera świeci się, gdy został on dobrze podłączony.	Jeśli lampka nadal nie świeci się, skontaktuj się z działem obsługi klienta, aby uzyskać pomoc.
	Wskaźnik ładowania jest włączony, ale nadal nie można naładować urządzenia.	Skontaktuj się z działem obsługi klienta, aby uzyskać pomoc.
Brak sygnału wyjściowego	Upewnij się, że porty wyjściowe DC/USB/AC są włączone, naciskając przycisk WŁĄCZ/WYŁĄCZ WYJŚCIA DC/USB/AC. Przycisk(i) dla używanego portu(ów).	Po naciśnięciu odpowiedniego przycisku (lub przycisków) na ekranie LCD wyświetlona zostanie wartość w Watach.
	Sprawdź, czy podłączone kable są prawidłowo włożone do urządzeń i stacji zasilania.	Potwierdź stan połączenia.
	Sprawdź poziom naładowania stacji zasilania.	Niski poziom naładowania będzie miał wpływ na działania trybu wyjściowego.
	Sprawdź, czy wartości w watach wyświetlane na ekranie LCD nie wskazują na stan przeciążenia.	Przeciążenie spowoduje wyłączenie trybu wyjściowego (więcej informacji można znaleźć w sekcji kody błędów).
Nagle przerwanie pracy podczas korzystania z trybu(trybów) wyjściowego	Moc pobierana przez urządzenie elektroniczne przekracza moc znamionową urządzenia tego produktu. Sprawdź, czy podłączone urządzenie (urządzenia) jest odpowiednie dla stacji zasilania poprzez sprawdzenie specyfikacji wyjściowych w sekcji SPECYFIKACJA OGÓLNA	Podłączaj tylko te urządzenia, których moc nie przekracza mocy znamionowej. Jeśli potrzebujesz urządzenia o większej mocy, przejdź na naszą stronę internetową lub skontaktuj się z działem obsługi klienta, aby dowiedzieć się, które urządzenie będzie dla Ciebie bardziej odpowiednie.
	Sprawdź, czy moc wyjściowa jest niska. Jeśli będzie ona zbyt niska przez kilka godzin, stacja zasilania wyłączy się automatycznie. Aby uruchomić produkt, proszę nacisnąć przycisk WŁĄCZ/WYŁĄCZ.	Automatyczne wyłączenie w celu oszczędzania energii. Jeśli nie chcesz korzystać z tej funkcji, naciśnij przycisk ECO, aby ją wyłączyć.
	Sprawdź, czy urządzenie wyłącza się automatycznie w przypadku zadziałania zabezpieczenia nadprądowego, zbyt wysokiej/niskiej temperatury, przeciążenia, itp. Jeśli tak, wystarczy nacisnąć przycisk WŁĄCZ/WYŁĄCZ, aby wznowić pracę po przywróceniu normalnego stanu stacji zasilania.	Szereg zabezpieczeń zapewniających bezpieczeństwo użytkownika stacji zasilania.

W przypadku wystąpienia innych, niewymienionych powyżej problemów, prosimy o kontakt z działem obsługi klienta w celu uzyskania pomocy.

■ OSTRZEŻENIA

Ostrzeżenia zawarte w niniejszej instrukcji nie obejmują wszystkich możliwych warunków i sytuacji, które mogą mieć miejsce.

Ze STACJI ZASILANIA należy korzystać z zachowaniem zdrowego rozsądku i ostrożności. Podczas korzystania z urządzenia należy zawsze zwracać uwagę na otaczające nas środowisko i upewnić się, że STACJA ZASILANIA używana jest w sposób bezpieczny i odpowiedzialny.

- **NIE WOLNO** używać STACJI ZASILANIA ponad jej moc znamionową. Przeciążenie może być przyczyną pożaru lub obrażeń ciała, niezależnie od wbudowanego zabezpieczenia przed przeciążeniem.
 - **NIE UŻYWAĆ** adaptera zasilania STACJI ZASILANIA lub zasilacza ściennego AC, jeśli jest on uszkodzony lub zmodyfikowany. Uszkodzone lub zmodyfikowane baterie mogą zachowywać się w sposób nieprzewidywalny, co może doprowadzić do wybuchu lub obrażeń ciała;
 - **NIE WOLNO** narażać urządzenia na wibracje, uderzenia lub upadki. Zabezpieczyć STACJĘ ZASILANIA na czas transportu. Nawet jeśli obudowa nie wykazuje oznak uszkodzenia, wewnętrzne elementy mogły zostać naruszone. W przypadku wystąpienia takich poważnych sytuacji zaleca się wymianę produktu.
 - **NIE WOLNO** wystawiać STACJI ZASILANIA na działanie wilgoci, deszczu lub śniegu.
 - **NIE WOLNO** ładować, używać ani przechowywać STACJI ZASILANIA w łazience lub w miejscu narażonym na działanie wody, deszczu lub wilgoci.
 - **NIE WOLNO** pozostawiać dzieci lub osób o ograniczonych zdolnościach fizycznych, sensorycznych lub umysłowych, a także osób nieposiadających doświadczenia i wiedzy przy STACJI ZASILANIA, chyba że otrzymały one nadzór lub instrukcje od osoby odpowiedzialnej za ich bezpieczeństwo.
 - **NIE WOLNO** podejmować się prób naprawy STACJI ZASILANIA ani adaptera zasilania z wtyczką ścienną AC. Wewnątrz urządzenia nie ma żadnych elementów nadających się do serwisowania przez użytkownika.
 - **NIE WOLNO** obsługiwać STACJI ZASILANIA mokrymi rękami.
 - **NIE WOLNO** stawiać STACJI ZASILANIA na boku lub do góry nogami podczas użytkowania lub jej składowania. W przypadku zaobserwowania rdzy, nieprzyjemnego zapachu, przegrzania lub innych nietypowych sytuacji należy natychmiast zaprzestać używania urządzenia i skontaktować się z działem obsługi klienta.
 - Dzieci powinny znajdować się pod nadzorem tak, aby zapewnić, że NIE bawią się one same STACJĄ ZASILANIA.
 - STACJA ZASILANIA powinna być używana wyłącznie jako awaryjna stacja zasilająca. Nie zawsze może ona zastąpić standardowe zasilanie AC lub DC urządzeń domowych.
 - Trzymać z dala od pól elektrycznych o wysokim napięciu.
 - Ryzyko pożaru i poparzeń. **NIE WOLNO** otwierać, zgniatać, podgrzewać do temperatury powyżej 104°F (40°C) ani spalać.
 - Korzystanie z zasilacza, ładowarki lub kabla, które nie są zalecane lub sprzedawane przez producentów baterii przenośnych, może grozić pożarem lub obrażeniami ciała.
 - W przypadku kontaktu płynu z wnętrza STACJI ZASILANIA ze skórą lub ubraniem, należy przemyć te miejsca wodą.
 - Akcesoria znajdujące się w pudełku powinny być używane wyłącznie ze STACJĄ ZASILANIA.
 - TRZYMAĆ STACJĘ ZASILANIA Z DALA OD ZWIERZĄT DOMOWYCH.
-

■ POUCZENIA

Transport: STACJA ZASILANIA spełnia wszystkie wymagania prawne dotyczące transportu towarów niebezpiecznych. Pojemność zestawu baterii litowych przekracza 100Wh. Zgodnie z międzynarodowymi standardami, jeżeli STACJA ZASILANIA ma być transportowana samolotem, musi być ona zabezpieczona w standardowym opakowaniu IATA. Należy wypełnić instrukcje IATA, wymagania dotyczące oznakowania oraz odpowiednie deklaracje.



Niedozwolone na pokładach samolotów



Unikać upuszczania.



Aby zachować żywotność baterii, używać i ładować je co najmniej raz na trzy miesiące.



Nie demontować urządzenia.



Używać oryginalnej lub certyfikowanej ładowarki i kabli.



Urządzenie nie jest wodoodporne, nie należy narażać go na działanie płynów..



Unikać ekstremalnych temperatur.



Baterie i sprzęt elektroniczny należy utylizować zgodnie z lokalnymi przepisami.

ΟΔΗΓΙΕΣ ΑΣΦΑΛΕΙΑΣ

ΣΗΜΑΝΤΙΚΟ ΠΛΗΡΟΦΟΡΙΕΣ ΑΣΦΑΛΕΙΑΣ

Διαβάστε και κατανοήστε όλες τις οδηγίες προκειμένου να διασφαλίσετε την ασφαλή λειτουργία και τη συντήρηση του σταθμού ενέργειας. Η αποτυχία τήρησης όλων των οδηγιών ενδέχεται να οδηγήσει σε σοβαρό τραυματισμό ή σοβαρή υλική ζημιά.

Η Εγγύησή μας δεν καλύπτει τις απώλειες που προκαλούνται από εσφαλμένο χειρισμό του ΣΤΑΘΜΟΥ ΕΝΕΡΓΕΙΑΣ.

ΦΟΡΤΙΣΗ ΤΩΡΑ

Μόλις πάρετε στην κατοχή σας τον ΣΤΑΘΜΟ ΕΝΕΡΓΕΙΑΣ, φορτίστε τον ΠΛΗΡΩΣ το συντομότερο δυνατό.

Η στάθμη των μπαταριών ενδέχεται να είναι χαμηλή ή οι μπαταρίες να είναι σε κατάσταση αναστολής λειτουργίας, λόγω του χρόνου μεταφοράς και παραμονής σε αποθήκευση.

Για να ενεργοποιήσετε και πάλι την μπαταρία, συνδέστε τον ΣΤΑΘΜΟ ΕΝΕΡΓΕΙΑΣ σε μια πρίζα του δικτύου παροχής για 10 λεπτά. Επικοινωνήστε με την ομάδα εξυπηρέτησης πελατών στην περίπτωση που δεν έχει φορτιστεί μετά από 10 λεπτά.

Σημείωση:

Όταν ενεργοποιείτε το Κουμπί Εναλλασσόμενου Ρεύματος (AC), η οθόνη LCD ενδέχεται να προβάλλει την ενέργεια που αντλείται σε βατ, πριν το συνδέσετε στην πρίζα. Πρόκειται για φυσιολογική αντίδραση, προκαλούμενη από την εκφόρτιση "χωρίς φορτίο". Συνιστάται να απενεργοποιείτε το κουμπί ή τα κουμπιά εξόδου όταν ο σταθμός δεν είναι σε χρήση.

■ FEATURE DETAILS

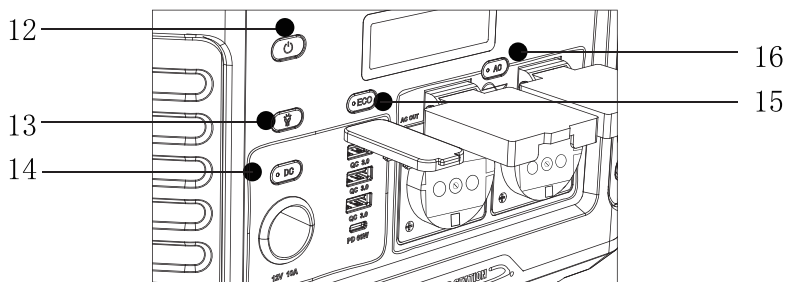
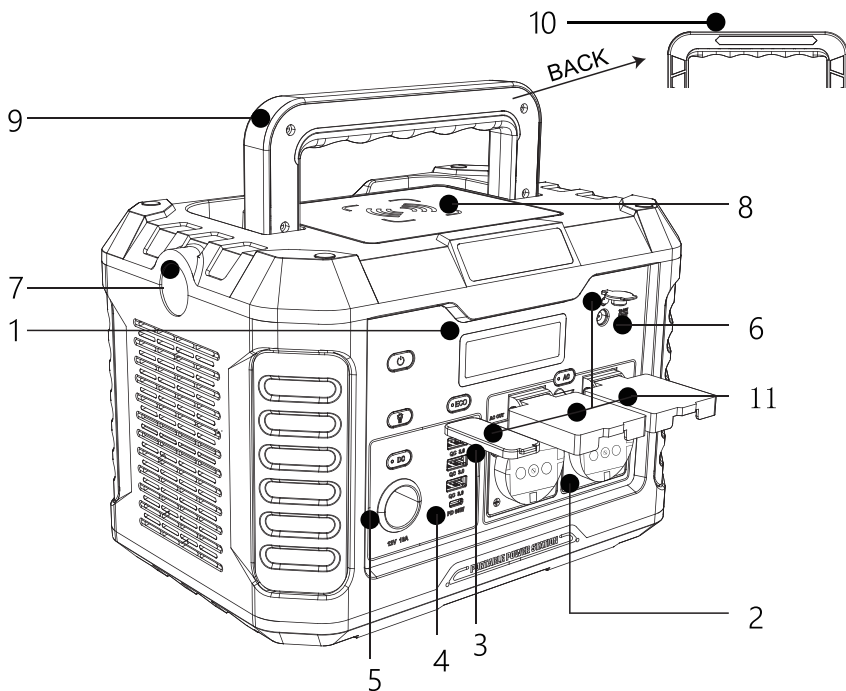

- | | | |
|--|---------------------------|---------------|
| 1. Οθόνη LCD | 2. Πρίζα AC | 3. USB QC3.0 |
| 4. USB-PD | 5. Έξοδος Αναπήρα | 6. Είσοδος DC |
| 7. Φακός | 8. Ασύρματος Φορτιστής | 9. Λαβή |
| 10. Φως LED | 11. Προστατευτικό Κάλυμμα | |
| 12. Κουμπί ΕΝΕΡΓΟΠΟΙΗΣΗΣ/ΑΠΕΝΕΡΓΟΠΟΙΗΣΗΣ (ON/OFF) Ισχύος | | |
| 13. Κουμπί ΕΝΕΡΓΟ/ΑΝΕΝΕΡΓΟ (ON/OFF) Φως LED & Φακός | | |
| 14. Κουμπί ΕΝΕΡΓΗ/ΑΝΕΝΕΡΓΗ (ON/OFF) Έξοδος Ισχύος DC/USB | | |
| 15. Κουμπί ΕΝΕΡΓΗ/ΑΝΕΝΕΡΓΗ (ON/OFF) Λειτουργία ECO | | |
| 16. Κουμπί ΕΝΕΡΓΗ/ΑΝΕΝΕΡΓΗ (ON/OFF) Πρίζα AC | | |

■ ΟΔΗΓΟΣ ΛΕΙΤΟΥΡΓΙΑΣ

ΚΟΥΜΠΙΑ ΛΕΙΤΟΥΡΓΙΩΝ

12: 

Κουμπί ΕΝΕΡΓΟΠΟΙΗΣΗΣ/
ΑΠΕΝΕΡΓΟΠΟΙΗΣΗΣ (ON/OFF) Ισχύος

13: 

Κουμπί ΕΝΕΡΓΟ/ΑΝΕΝΕΡΓΟ (ON/OFF)
Φως LED & Φακός

14: 

Κουμπί ΕΝΕΡΓΗ/ΑΝΕΝΕΡΓΗ (ON/OFF)
Έξοδος Ισχύος DC/USB

15: 

Κουμπί ΕΝΕΡΓΗ/ΑΝΕΝΕΡΓΗ (ON/OFF)
Λειτουργία ECO

16: 

Κουμπί ΕΝΕΡΓΗ/ΑΝΕΝΕΡΓΗ (ON/OFF)
Πρίζα AC

12: Κουμπί ΕΝΕΡΓΟΠΟΙΗΣΗΣ/ΑΠΕΝΕΡΓΟΠΟΙΗΣΗΣ (ON/OFF) Ισχύος

Το ΚΟΥΜΠΙ ΕΝΕΡΓΟΠΟΙΗΣΗΣ/ΑΠΕΝΕΡΓΟΠΟΙΗΣΗΣ (ON/OFF) ΙΣΧΥΟΣ είναι ο κύριος διακόπτης. Πατήστε το ΚΟΥΜΠΙ ΕΝΕΡΓΟΠΟΙΗΣΗΣ/ΑΠΕΝΕΡΓΟΠΟΙΗΣΗΣ (ON/OFF) ΙΣΧΥΟΣ για να ενεργοποιήσετε τα ΚΟΥΜΠΙΑ DC/AC/ECO..

13: Κουμπί ΕΝΕΡΓΟ/ΑΝΕΝΕΡΓΟ (ON/OFF) Φωτισμός LED & Φακός

Πατήστε μία φορά το Κουμπί ΕΝΕΡΓΟΣ/ΑΝΕΝΕΡΓΟΣ (ON/OFF) Φωτισμός LED & Φακός για να ανάψετε τον φακό, πατήστε το μια ακόμη φορά για να ανάψετε το ΦΩΣ LED. Πατήστε το Κουμπί ΕΝΕΡΓΟΣ/ΑΝΕΝΕΡΓΟΣ (ON/OFF) Φωτισμός LED & Φακός για 3 δευτερόλεπτα για να ενεργοποιήσετε τη λειτουργία σήματος κινδύνου SOS.

14: Κουμπί ΕΝΕΡΓΗ/ΑΝΕΝΕΡΓΗ (ON/OFF) Έξοδος Ισχύος DC/USB

Οι θύρες εξόδου DC/USB Δεν θα λειτουργούν αν δεν πατηθεί το ΚΟΥΜΠΙ ΕΝΕΡΓΗ/ΑΝΕΝΕΡΓΗ ΙΣΧΥΣ ΕΞΟΔΟΥ DC για να τις ενεργοποιήσει.

15: Κουμπί ΕΝΕΡΓΗ/ΑΝΕΝΕΡΓΗ (ON/OFF) Λειτουργία ECO

Εάν οι θύρες εξόδου δεν είναι σε χρήση, ο σταθμός ισχύος θα απενεργοποιηθεί αυτόματα μετά από 1 ώρα για εξοικονόμηση ενέργειας.

Πατήστε το Κουμπί ΕΝΕΡΓΟΠΟΙΗΣΗΣ/ΑΠΕΝΕΡΓΟΠΟΙΗΣΗΣ (ON/OFF) Ισχύος και η λειτουργία ECO θα ενεργοποιηθεί από προεπιλογή. Εάν δεν θέλετε αυτή τη λειτουργία, πατήστε το Κουμπί ΕΝΕΡΓΟ/ΑΝΕΝΕΡΓΟ ECO για να την απενεργοποιήσετε. Η λειτουργία ECO ΔΕΝ θα είναι Διαθέσιμη μέχρι να είναι ενεργό ξανά το Κουμπί ECO, ώστε να ενεργοποιηθεί.

16: Κουμπί ΕΝΕΡΓΗ/ΑΝΕΝΕΡΓΗ (ON/OFF) ΠΡΙΖΑ AC

Η Πρίζα AC ΔΕΝ θα λειτουργεί αν δεν πατηθεί το ΚΟΥΜΠΙ ΕΝΕΡΓΗ/ΑΝΕΝΕΡΓΗ ΠΡΙΖΑ AC για να την ενεργοποιήσει..

ΑΣΥΡΜΑΤΟΣ ΦΟΡΤΙΣΤΗΣ

Πατήστε το Κουμπί ΕΝΕΡΓΗ/ΑΝΕΝΕΡΓΗ (ON/OFF) για να απενεργοποιήσετε την έξοδο.

■ OPERATION GUIDE

ΧΑΡΑΚΤΗΡΙΣΤΙΚΑ LCD

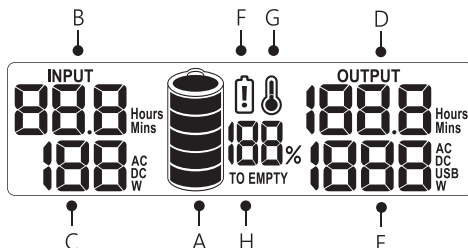

- A:** Στάθμη Μπαταρίας **B:** Υπολειπόμενος Χρόνος **C:** Ισχύς Εισόδου
D: Υπολειπόμενος Χρόνος Χρήσης **E:** Ισχύς Εξόδου **F:** Προειδοποίηση Χαμηλής Τάσης
G: Προειδοποίηση Θερμοκρασίας **H:** Συναγερμός χαμηλής μπαταρίας

ΛΕΠΤΟΜΕΡΕΙΕΣ ΠΡΟΒΑΛΛΟΜΕΝΕΣ ΣΤΗΝ LCD

Στάθμη Μπαταρίας: Η στάθμη της μπαταρίας δίνεται από το ποσοστό φόρτισης της μπαταρίας που αντιστοιχεί στον αριθμό των εμφανιζόμενων ράβδων και το εμφανιζόμενο ποσοστό.

ΛΑΒΕΤΕ ΥΠΟΨΗ ότι αυτή η τιμή μπορεί να αλλάξει πολλές φορές καθώς μεταβάλλεται η κατανάλωση ενέργειας από τις συνδεδεμένες συσκευές. Αυτό καθίσταται εμφανές στην αρχική ενεργοποίηση των θυρών με μια συνδεδεμένη συσκευή.

ΣΥΝΙΣΤΑΤΑΙ η φόρτιση του **ΣΤΑΘΜΟΥ ΕΝΕΡΓΕΙΑΣ** όταν η ένδειξη στάθμης μπαταρίας είναι μικρότερη από 20%. Σημειώστε ότι, όταν συνδέετε τον σταθμό για πρώτη φορά σε μια παροχή ρεύματος, είτε πρόκειται για ηλιακό πάνελ είτε για επιτοίχιο φορτιστή, ενδέχεται να χρειαστούν μερικά λεπτά μέχρι ο **ΣΤΑΘΜΟΣ ΕΝΕΡΓΕΙΑΣ** να εντοπίσει και να προσαρμόσει το κύκλωμα φόρτισής του, πριν αρχίσει να **αντλεί ενέργεια**.

Υπολειπόμενος Χρόνος Φόρτισης: Ο **ΣΤΑΘΜΟΣ ΕΝΕΡΓΕΙΑΣ** έχει τη δυνατότητα να δίνει την τιμή υπολειπόμενου χρόνου φόρτισης σε ώρες και λεπτά.

Ισχύς Εισόδου: Ο **ΣΤΑΘΜΟΣ ΕΝΕΡΓΕΙΑΣ** μπορεί να δίνει την τιμή ενέργειας εισόδου σε βατ (watt).

Υπολειπόμενος Χρόνος Χρήσης: Ο **ΣΤΑΘΜΟΣ ΕΝΕΡΓΕΙΑΣ** έχει τη δυνατότητα να δίνει την τιμή υπολειπόμενου χρόνου χρήσης σε ώρες και λεπτά.

Ισχύς Εξόδου: Η οθόνη θα δίνει την συνολική ισχύ εξόδου σε βατ για τη Θύρα Αναπτήρα, τις θύρες USB-A και USB-C και την πρίζα ή τις πρίζες AC.

Προειδοποίηση Χαμηλής Τάσης: Επαναφορτίστε τον σταθμό ενέργειας αν η ένδειξη Προειδοποίησης Χαμηλής Τάσης είναι ενεργή.

Ένδειξη Θερμοκρασίας: Η φωτεινή Ένδειξη Θερμοκρασίας ανάβει δηλώνοντας ότι η θερμοκρασία της μπαταρίας του **ΣΤΑΘΜΟΥ ΕΝΕΡΓΕΙΑΣ** είναι πολύ χαμηλή/υψηλή. Μέχρι η θερμοκρασία της μπαταρίας να επανέλθει στο αποδεκτό εύρος λειτουργίας, όλες οι λειτουργίες εισόδου και εξόδου θα σταματήσουν.

Συναγερμός Χαμηλής Στάθμης Μπαταρίας: Η φωτεινή Ένδειξη "ΣΧΕΔΟΝ ΆΔΕΙΑ" ανάβει για να δηλώσει ότι η στάθμη της μπαταρίας είναι χαμηλότερη από 20% και θα πρέπει να τη φορτίσετε το συντομότερο δυνατό προκειμένου να επιμηκύνετε τη διάρκεια ζωής της μπαταρίας.

■ ΓΕΝΙΚΕΣ ΠΡΟΔΙΑΓΡΑΦΕΣ

Μοντέλο	PPS1000
Μπαταρία	Μπαταρία Λιθίου
Χωρητικότητα	933Wh (22,2V, 42Ah)
Διαστάσεις	M290 x Π201 x Υ200 mm
Βάρος	8,6 kg (18,9 lbs)
Θερμοκρασία Φόρτισης	0 έως 40°C (32 έως 104°F)
Θερμοκρασία Εκφόρτισης	-10 έως 40°C (14 έως 104°F)
Είσοδος DC	12-28V, 150W Μέγ.
Πρίζα AC	2x 1000W, 2000W υπέρταση
Θύρα Αναπτήρα	1x 12V/10A
Θύρες USB-A	3x 5V/9V/12V, έως και 3A, σύνολο 54W Μέγ.
Θύρες USB-C	1x 5V/9V/12V/15V/20V, 3A, 60W Μέγ.
Ασύρματος Φορτιστής	1x 10W
Φως LED	1x 1W
Φακός (Λειτουργία SOS)	1x 1W

ΕΞΑΡΤΗΜΑΤΑ

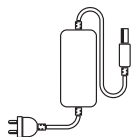

- Μετασχηματιστής Ρεύματος Πρίζας AC

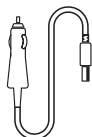

- Καλώδιο Φορτιστή Αυτοκινήτου

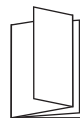

- Εγχειρίδιο Χρήσης













ΑΝΑΚΟΙΝΩΣΕΙΣ:

- Ελέγξτε την είσοδο καλωδίου φόρτισης. Οι θύρες θα είναι αποτελεσματικές όταν η είσοδος καλωδίου φόρτισης πληροί τις προδιαγραφές που αναγράφονται στην ενότητα ΓΕΝΙΚΕΣ ΠΡΟΔΙΑΓΡΑΦΕΣ.
- Φορτίστε τον ΣΤΑΘΜΟ ΕΝΕΡΓΕΙΑΣ μόνο με τον παρεχόμενο μετασχηματιστή ρεύματος AC.

■ ΓΕΝΙΚΕΣ ΠΡΟΔΙΑΓΡΑΦΕΣ

ΑΝΑΚΟΙΝΩΣΗ:

Οι σταθμοί ενέργειας είναι διαθέσιμοι σε διαφορετικούς τύπους πριζών AC, οι οποίες είναι κατάλληλες για διαφορετικές χώρες. Ελέγξτε την ακόλουθη λίστα Πριζών AC για την πληροφόρησή σας.

Χώρα	Voltage/Frequency		Χώρα	Voltage/Frequency	
Παγκόσμια			Ισραήλ	220V , 50Hz	
Κίνα	220V , 50Hz		Αυστραλία	240V, 50Hz	
Ιαπωνία	100V, 50Hz/60Hz		ΗΒ	230V, 50Hz	
Φιλιππίνες	220V, 60Hz		Γερμανία	230V, 50Hz	
Κορέα	220V , 50Hz		Γαλλία	230V, 50Hz	
ΗΠΑ	120V, 60Hz		Νότια Αφρική	220V, 50Hz	

■ ΟΔΗΓΟΣ ΛΕΙΤΟΥΡΓΙΑΣ

ΠΩΣ ΝΑ ΦΟΡΤΙΣΕΤΕ



ΣΥΝΙΣΤΑΤΑΙ Η ΑΠΟΣΥΝΔΕΣΗ ΤΟΥ ΣΤΑΘΜΟΥ ΕΝΕΡΓΕΙΑΣ ΟΤΑΝ ΕΙΝΑΙ ΠΛΗΡΩΣ ΦΟΡΤΙΣΜΕΝΟΣ.

ΤΡΟΦΟΔΟΤΗΣΗ / ΦΟΡΤΙΣΗ ΣΥΣΚΕΥΩΝ

Επιλέξτε τον τύπο εξόδου που απαιτείται πατώντας το κουμπί εξόδου DC (έξοδοι DC/USB), το κουμπί εξόδου AC ή το κουμπί εξόδου ECO. Μέχρι να πατηθεί το κατάλληλο κουμπί ή τα κουμπιά για να ενεργοποιηθούν οι θύρες, οι θύρες ΔΕΝ θα λειτουργούν. Όταν ενεργοποιηθούν οι θύρες, η ένδειξη στο κουμπί θα ανάψει σε πράσινο χρώμα, δείχνοντας ότι η έξοδος ή οι εξοδοί είναι ενεργές. Η οθόνη LCD θα ενεργοποιηθεί και θα δίνει τα στοιχεία της εξόδου φόρτισης.

Όταν οι εξοδοί δεν χρησιμοποιούνται πατήστε τα αντίστοιχα ΚΟΥΜΠΙΑ

ΕΝΕΡΓΗ/ΑΝΕΝΕΡΓΗ (ON/OFF) για να τις απενεργοποιήσετε. ΦΟΡΤΙΣΗ ΔΙΕΛΕΥΣΗΣ

Το προηγμένο σύστημα διαχείρισης μπαταριών του ΣΤΑΘΜΟΥ ΕΝΕΡΓΕΙΑΣ επιτρέπει σε αυτόν να φορτίζει μια συνδεδεμένη συσκευή μέσω των εξόδων DC & των εξόδων USB & της εξόδου AC, ενώ πραγματοποιείται φόρτιση του ΣΤΑΘΜΟΥ ΕΝΕΡΓΕΙΑΣ.

ΚΑΤΑΣΤΑΣΗ ΥΠΕΡΦΟΡΤΩΣΗΣ

Εάν παρουσιαστεί μια κατάσταση υπερφόρτωσης στις θύρες ΕΞΟΔΟΥ, ο ΣΤΑΘΜΟΣ ΕΝΕΡΓΕΙΑΣ:

Θα απενεργοποιήσει αυτόματα την παροχή ρεύματος από την πρίζα.

- Θα παραμείνει αναμμένη η φωτεινή ένδειξη της Οθόνης LCD.
- Η κατάσταση της Εξόδου DC θα παραμείνει η ίδια, ως συνήθως.

ΟΔΗΓΙΕΣ ΛΕΙΤΟΥΡΓΙΑΣ

ΦΟΡΤΙΣΗ ΣΤΑΘΜΟΥ ΕΝΕΡΓΕΙΑΣ

Η οθόνη LCD θα δείχνει τη στάθμη της μπαταρίας κατά τη φόρτιση. Ο ΣΤΑΘΜΟΣ ΕΝΕΡΓΕΙΑΣ είναι πλήρως φορτισμένος όταν δείχνει 100%.

Για τη διατήρηση της καλής κατάστασης της μπαταρίας συνιστάται η ΠΛΗΡΗΣ φόρτιση του ΣΤΑΘΜΟΥ ΕΝΕΡΓΕΙΑΣ κάθε 3 μήνες.

■ ΟΔΗΓΟΣ ΛΕΙΤΟΥΡΓΙΑΣ

ΕΝΔΕΙΚΤΙΚΗ ΙΣΧΥΣ ΑΝΑΦΟΡΑΣ ΣΥΣΚΕΥΩΝ ΣΕ WATT



Φορητοί Υπολογιστές
(41.4Wh)



Τηλεόραση 32"
(60W)



Συσκευές Συνεχούς Θετικής Πίεσης
Αεραγωγών (CPAP) χωρίς
θερμαινόμενο υγρανήρα (15W)



Μικρό Ψυγείο
(40W)



DJI Drone
(89.2Wh)



Smartphone
(10Wh)



Επαγγελματική Κάμερα
(GoPro) (5.9Wh)



Προβολέας
(4W)



Χειριστήριο
(16Wh)



Στεγνωτήρας Μαλλιών
(600W)



Βραστήρας Τσαγιού
(800W)



Ηλεκτρικός Φούρνος
(750W)



Θερμάστρα
(800W)



Ηλεκτρική Κουζίνα
(700W)



Φούρνος Μικροκυμάτων
(1000W)



Τροφοδοτήστε/φορτίστε τις ηλεκτρικές συσκευές στα πλαίσια της ονομαστικής ισχύος του σταθμού ενέργειας. Οι αναγραφόμενες τιμές ισχύος σε Βατ ή Βατώρες (W/Wh) αυτών των συσκευών αποτελούν απλώς μια εκτίμηση και δεν ισχύουν για όλες τις συσκευές. Ελέγξτε το εγχειρίδιο χρήσης της συγκεκριμένης συσκευής για να βρείτε την πραγματική ισχύ σε Βατ.

■ ΣΥΝΤΗΡΗΣΗ

ΣΥΝΤΗΡΗΣΗ

Επαναφορτίστε όπως απαιτείται. Εφόσον ο ΣΤΑΘΜΟΣ ΕΝΕΡΓΕΙΑΣ χρησιμοποιείται τακτικά, δεν ορίζονται προκαθορισμένα χρονικά διαστήματα για την επαναφόρτιση. Αποφύγετε την πλήρη αποφόρτιση της μπαταρίας στο 0%, καθώς αυτό μπορεί να επηρεάσει την ποιότητα και τη διάρκεια ζωής της μπαταρίας. Ελέγξτε σε τακτά χρονικά διαστήματα όλες τις θύρες και τους επιτοίχιους φορτιστές για ενδεχόμενες ζημιές, υπολείμματα, βρωμιά και διάβρωση. ΜΗΝ επιχειρήσετε να κάνετε επιδιορθώσεις. ΜΗΝ καλύπτετε τον

ΣΤΑΘΜΟ ΕΝΕΡΓΕΙΑΣ με πετσέτες, ρουχισμό ή άλλα αντικείμενα. Ελέγξτε τακτικά τα πλευρικά ανοίγματα εξαερισμού για να διασφαλίσετε ότι δεν υπάρχει βρωμιά ή σκόνη. Καθαρίστε τη μονάδα, ακολουθώντας τις διαδικασίες καθαρισμού που αναγράφονται στο εγχειρίδιο, αν υπάρχουν υπολείμματα.

ΚΑΘΑΡΙΣΜΟΣ

Βεβαιωθείτε ότι ο ΣΤΑΘΜΟΣ ΕΝΕΡΓΕΙΑΣ είναι αποσυνδεδεμένος από όλες τις παροχές ρεύματος εισόδου και από τις συσκευές εξόδου. Για να τον σκουπίσετε, χρησιμοποιήστε ένα καθαρό, στεγνό, μαλακό ύφασμα που δεν αφήνει χνούδι. Αφαιρέστε τυχόν υπολείμματα, βρωμιά ή άλλα υλικά και από τα δύο πλευρικά ανοίγματα εξαερισμού. Μην αφήνετε τα υπολείμματα, τη βρωμιά ή άλλα υλικά να εισχωρήσουν στο σώμα του ΣΤΑΘΜΟΥ ΕΝΕΡΓΕΙΑΣ, καθώς καθαρίζετε τα πλευρικά ανοίγματα εξαερισμού.

ΜΗΝ χρησιμοποιείτε καθαριστικά ή διαλύτες λείανσης.

ΜΗΝ χρησιμοποιείτε πεπιεσμένο αέρα για να καθαρίσετε τα πλευρικά ανοίγματα ψύξης.

ΜΗΝ χρησιμοποιείτε μεταλλικά αντικείμενα για τον καθαρισμό των θυρών, προκειμένου να αποφύγετε τον κίνδυνο ηλεκτροπληξίας.

ΑΠΟΘΗΚΕΥΣΗ

Φορτίστε τον σταθμό πλήρως πριν τον αποθηκεύσετε, αν πρόκειται να τον αποθηκεύσετε για περισσότερο από 1 μήνα. Για να αποφύγετε την πλήρη αποφόρτιση και την ενδεχόμενη ζημιά, επαναφορτίστε τη μονάδα περίπου κάθε 3 μήνες. Αποθηκεύστε μόνο σε εσωτερικούς χώρους με δροσερές θερμοκρασίες και ήπια υγρασία και μακριά από το άμεσο ηλιακό φως (Ανατρέξτε στην ενότητα ΓΕΝΙΚΕΣ ΠΡΟΔΙΑΓΡΑΦΕΣ). Η έκθεση της μονάδας σε εξαιρετικά υψηλές θερμοκρασίες, όπως μέσα σε ένα όχημα ή σε άλλους περιορισμένους χώρους, θα οδηγούσε στη συντόμευση της διάρκειας ζωής της, σε πρόκληση υπερθέρμανσης, ακόμη και πυρκαγιών.

Οι ακραία χαμηλές θερμοκρασίες μπορούν να επιδεινώσουν την απόδοση και να συντομεύσουν τη διάρκεια ζωής του ΣΤΑΘΜΟΥ ΕΝΕΡΓΕΙΑΣ. Να φυλάσσεται μακριά από διαβρωτικές χημικές ουσίες και διαβρωτικά αέρια. Ελέγξτε τη μονάδα και βεβαιωθείτε ότι όλα τα εξαρτήματα φαίνονται ικανοποιητικά, μετά την απομάκρυνσή της από τον χώρο αποθήκευσης. Ελέγξτε τις εισόδους και τα πλευρικά ανοίγματα εξαγωγής

προκειμένου να βεβαιωθείτε ότι είναι ελεύθερα από υπολείμματα. Πριν την επαναφόρτιση ή τη φόρτιση άλλων συσκευών, επιτρέψτε την επαναφορά του ΣΤΑΘΜΟΥ ΕΝΕΡΓΕΙΑΣ σε ασφαλείς συνθήκες περιβάλλοντος.

ΑΠΟΡΡΙΨΗ/ΑΝΑΚΥΚΛΩΣΗ

Μην απορρίπτετε τη μονάδα ή εξαρτήματά της στα οικιακά απορρίμματα. Αυτά τα αντικείμενα πρέπει να απορρίπτονται με κατάλληλο τρόπο, σύμφωνα με τους τοπικούς κανονισμούς. Για πρόσθετες πληροφορίες ανατρέξτε στη νομοθεσία της χώρας σας.

■ ΑΝΤΙΜΕΤΩΠΙΣΗ ΠΡΟΒΛΗΜΑΤΩΝ

Ένδειξη	Φαινόμενο	Λύσεις
E1	Προειδοποίηση Υπερφόρτωσης Εξόδου AC	Φορτίστε/τροφοδοτήστε τις συσκευές εντός του εύρους ονομαστικής ισχύος. Διαφορετικά, θα απενεργοποιηθεί αυτόματα το κουμπί AC.
E2	Απενεργοποιημένη Έξοδος AC	Φορτίστε/τροφοδοτήστε τις συσκευές εντός του εύρους ονομαστικής ισχύος. Κατόπιν πατήστε το κουμπί AC για επανεκκίνηση.
E3	Υπέρταση/Υπόταση Εξόδου DC	Φορτίστε/τροφοδοτήστε τις συσκευές εντός του εύρους ονομαστικής τάσης DC και κατόπιν πατήστε το κατάλληλο Κουμπί ΕΝΕΡΓΗ/ΑΝΕΝΕΡΓΗ (ON/OFF) για να συνεχίσετε τις λειτουργίες.
E7	Προστασία Υπερφόρτωσης Εξόδου DC	Φορτίστε/τροφοδοτήστε τις συσκευές εντός του εύρους ονομαστικής ισχύος DC και κατόπιν πατήστε το κατάλληλο Κουμπί ΕΝΕΡΓΗ/ΑΝΕΝΕΡΓΗ (ON/OFF) για να συνεχίσετε τις λειτουργίες.
E8	Προστασία Υπερφόρτωσης Εξόδου USB	Φορτίστε/τροφοδοτήστε τις συσκευές εντός του εύρους ονομαστικής τάσης USB και κατόπιν πατήστε το κατάλληλο Κουμπί ΕΝΕΡΓΗ/ΑΝΕΝΕΡΓΗ (ON/OFF) για να
E4/E5/E6/E9	Προστασία Υπερφόρτωσης Εξόδου	Όταν υπάρχει η ένδειξη E1/E7/E8, θα προβληθούν τα E4/E5/E6/E9 για να καθοριστεί το πρόβλημα με μεγαλύτερη ακρίβεια. Φορτίστε/τροφοδοτήστε τις συσκευές εντός του εύρους ονομαστικής ισχύος και κατόπιν πατήστε το αντίστοιχο κουμπί για επανεκκίνηση.
E62	Υπενθύμιση Φόρτισης Υπερβολικής Διάρκειας	Σταματήστε τη φόρτιση όταν φτάσει στο 100%.
E72	Προστασία Ασφαλείας Φόρτισης	Αποσυνδέστε το καλώδιο φόρτισης, απενεργοποιήστε τη συσκευή και, μετά από κάποιο χρονικό διάστημα, συνδέστε την ξανά.

ΑΝΑΚΟΙΝΩΣΗ:

Εάν καμία από αυτές τις λύσεις δεν έχει αποτέλεσμα ή αν βλέπετε έναν διαφορετικό κωδικό προειδοποίησης από τους προαναφερόμενους κωδικούς, σταματήστε τη χρήση του σταθμού ενέργειας, σημειώστε τους κωδικούς προειδοποίησης και επικοινωνήστε με το τμήμα εξυπηρέτησης πελατών για περαιτέρω οδηγίες.

■ ΑΝΤΙΜΕΤΩΠΙΣΗ ΠΡΟΒΛΗΜΑΤΩΝ

Πρόβλημα	Λύσεις	Παρατήρηση
Αδυναμία Φόρτισης	Ελέγξτε αν το καλώδιο μετασχηματιστή ρεύματος έχει εισαχθεί πλήρως στην είσοδο DC από την μία πλευρά και στην πρίζα από την άλλη.	Επιβεβαιώστε αν πρόκειται για πρόβλημα σύνδεσης.
	Ελέγξτε αν η ένδειξη του μετασχηματιστή είναι ενεργή, όταν είναι καλά συνδεδεμένος.	Εάν η φωτεινή ένδειξη παραμένει σβηστή, επικοινωνήστε με το τμήμα εξυπηρέτησης πελατών για υποβοήθηση.
	Η ένδειξη φόρτισης είναι αναμμένη, αλλά παραμένει η αδυναμία φόρτισης.	Επικοινωνήστε με το τμήμα εξυπηρέτησης πελατών για υποβοήθηση.
Χωρίς Έξοδο	Βεβαιωθείτε ότι οι θύρες εξόδου DC/USB/AC είναι ενεργοποιημένες πατώντας τα κουμπιά ΈΞΟΔΟΣ DC/USB/AC ΕΝΕΡΓΗ/ΑΝΕΝΕΡΓΗ (ON/OFF) για τις θύρες σε χρήση.	Όταν πατηθεί το αντίστοιχο κουμπί (ή τα κουμπιά), θα προβληθεί στην οθόνη LCD η ισχύς εξόδου σε Watt.
	Βεβαιωθείτε ότι τα συνδεδεμένα καλώδια είναι σωστά τοποθετημένα στις συσκευές και τον σταθμό ενέργειας.	Επιβεβαιώστε την κατάσταση σύνδεσης.
	Ελέγξτε τη στάθμη της μπαταρίας προκειμένου να επιβεβαιώσετε ότι ο σταθμός ενέργειας είναι φορτισμένος.	Η χαμηλή στάθμη μπαταρίας θα έχει επιπτώσεις στις εξόδους.
	Επαληθεύστε τις τιμές ισχύος που προβάλλονται στην οθόνη LCD για συνθήκες υπερφόρτωσης.	Η υπερφόρτωση θα απενεργοποιήσει τις εξόδους (Ανατρέξτε στην ενότητα κωδικών ασφαλιμάτων για περισσότερες πληροφορίες).
Αιφνίδια Διακοπή Κατά τη Χρήση Εξόδου(-ων)	Η ισχύς που χρησιμοποιείται από την ηλεκτρονική συσκευή υπερβαίνει την ονομαστική ισχύ αυτού του προϊόντος. Ελέγξτε εάν η/οι συνδεδεμένη/-ες συσκευή/-ές είναι κατάλληλη/-ες για τον σταθμό ενέργειας ελέγχοντας τις προδιαγραφές εξόδου στην ενότητα ΓΕΝΙΚΕΣ ΠΡΟΔΙΑΓΡΑΦΕΣ.	Συνδέστε μόνο συσκευές οι οποίες ΔΕΝ υπερβαίνουν την ονομαστική ισχύ (Bat). Εάν απαιτείται μια μονάδα μεγαλύτερη του bat/ώρα, μπορείτε είτε να μεταβείτε στην ιστοσελίδα μας, είτε να επικοινωνήσετε με την εξυπηρέτηση πελατών, για να βρείτε ποια μονάδα είναι κατάλληλη για εσάς.
	Ελέγξτε αν η ισχύς εξόδου είναι χαμηλή. Εάν είναι πολύ χαμηλή για μερικές ώρες, ο σταθμός ενέργειας θα απενεργοποιηθεί αυτόματα. Πατήστε το κουμπί ΕΝΕΡΓΟΠΟΙΗΣΗ/ΑΠΕΝΕΡΓΟΠΟΙΗΣΗ (ON/OFF) για να ξεκινήσετε τον σταθμό.	Αυτόματη απενεργοποίηση για εξοικονόμηση ενέργειας. Εάν δεν θέλετε αυτή τη λειτουργία, πατήστε το κουμπί ECO για να την απενεργοποιήσετε.
	Ελέγξτε αν πραγματοποιείται αυτόματη απενεργοποίηση σε περίπτωση προστασίας, υπερέντασης, υπερβολικής/χαμηλής θερμοκρασίας, υπερφόρτωσης, κ.λπ. Εάν ναι, πατήστε απλώς το κουμπί ΕΝΕΡΓΟΠΟΙΗΣΗ/ΑΠΕΝΕΡΓΟΠΟΙΗΣΗ (ON/OFF) για να συνεχίσετε, αφού ο σταθμός ενέργειας επανέλθει στην κανονική λειτουργία.	Διάφορα προστατευτικά μέτρα για τη διασφάλιση της ασφαλούς χρήσης του σταθμού ενέργειας.

Εάν αντιμετωπίζετε άλλα προβλήματα, τα οποία δεν παρατίθενται πιο πάνω, επικοινωνήστε με το τμήμα εξυπηρέτησης πελατών για υποβοήθηση.

■ ΠΡΟΕΙΔΟΠΟΙΗΣΕΙΣ

Οι προειδοποιήσεις που δίνονται στο παρόν εγχειρίδιο δεν μπορούν να καλύψουν όλες τις πιθανές συνθήκες ή καταστάσεις που θα μπορούσαν να λάβουν χώρα.

Χρησιμοποιήστε τον ΣΤΑΘΜΟ ΕΝΕΡΓΕΙΑΣ με προσοχή και κοινή λογική. Κατά τη χρήση της συσκευής να έχετε πάντα επίγνωση του περιβάλλοντος γύρω σας και να διασφαλίζετε ότι ο ΣΤΑΘΜΟΣ ΕΝΕΡΓΕΙΑΣ χρησιμοποιείται με ασφάλεια και υπευθυνότητα.

• **ΜΗ χρησιμοποιείτε τον ΣΤΑΘΜΟ ΕΝΕΡΓΕΙΑΣ με τιμές πάνω από την ονομαστική έξοδό του.**

Η υπερφόρτωση ενδέχεται να προκαλέσει πυρκαγιά ή τραυματισμό, παρότι η μονάδα διαθέτει ενσωματωμένη προστασία από υπερφόρτωση.

• **ΜΗΝ χρησιμοποιείτε τον ΣΤΑΘΜΟ ΕΝΕΡΓΕΙΑΣ ή τον μετασχηματιστή τροφοδοσίας AC αν έχει ζημιά ή έχει τροποποιηθεί.** Οι τροποποιημένες μπαταρίες ή με ζημιά ενδέχεται να παρουσιάσουν απρόβλεπτη συμπεριφορά, οδηγώντας σε πυρκαγιά, έκρηξη ή σε κίνδυνο τραυματισμού.

• **ΝΑ ΜΗΝ υπόκειται σε κραδασμούς, κρούσεις ή πτώσεις.** Ασφαλίστε τον ΣΤΑΘΜΟ ΕΝΕΡΓΕΙΑΣ κατά τη μεταφορά. Το περίβλημα ενδέχεται να μην εμφανίζει σημάδια ζημιάς, αλλά τα εσωτερικά εξαρτήματα ενδέχεται να έχουν υποστεί ζημιά. Εάν παρουσιαστούν οποιαδήποτε παρόμοια σοβαρά συμβάντα, συνιστάται η αντικατάστασή του.

• **ΜΗΝ εκθέτετε τον ΣΤΑΘΜΟ ΕΝΕΡΓΕΙΑΣ σε υγρασία, βροχή ή χιόνι.**

• **ΜΗΝ φορτίζετε, ΜΗΝ χρησιμοποιείτε και ΜΗΝ αποθηκεύετε τον ΣΤΑΘΜΟ ΕΝΕΡΓΕΙΑΣ στο μπάνιο ή σε χώρο εκτεθειμένο σε νερό, βροχή ή υγρασία.**

• **ΜΗΝ αφήνετε παιδιά ή άτομα με μειωμένες σωματικές/αισθητηριακές ή διανοητικές ικανότητες ή με έλλειψη εμπειρίας και γνώσης, στον χώρο όπου βρίσκεται ο ΣΤΑΘΜΟΣ ΕΝΕΡΓΕΙΑΣ, εκτός εάν βρίσκονται υπό επίβλεψη ή έχουν δοθεί οδηγίες σχετικά με τη χρήση του σε ένα άτομο που είναι υπεύθυνο για την ασφάλειά τους.**

• **ΜΗΝ επιχειρήσετε να επισκευάσετε τον ΣΤΑΘΜΟ ΕΝΕΡΓΕΙΑΣ ή τον μετασχηματιστή AC.**

Στη μονάδα δεν περιλαμβάνονται εξαρτήματα τα οποία μπορούν να επισκευαστούν από τον χρήστη.

• **ΜΗΝ χειρίζεστε τον ΣΤΑΘΜΟ ΕΝΕΡΓΕΙΑΣ με βρεγμένα χέρια.**

• **ΜΗΝ τοποθετείτε τον ΣΤΑΘΜΟ ΕΝΕΡΓΕΙΑΣ πλάγια ή αντεστραμμένο ενώ είναι σε χρήση ή κατά την αποθήκευση.** Εάν παρατηρηθεί σκουριά, οσμή, υπερθέρμανση ή άλλες μη φυσιολογικές συνθήκες, σταματήστε τη χρήση της μονάδας και επικοινωνήστε με το τμήμα εξυπηρέτησης πελατών.

• Τα παιδιά θα πρέπει να βρίσκονται υπό επίβλεψη για να διασφαλιστεί ότι ΔΕΝ παίζουν με τον ΣΤΑΘΜΟ ΕΝΕΡΓΕΙΑΣ.

• Ο ΣΤΑΘΜΟΣ ΕΝΕΡΓΕΙΑΣ χρησιμοποιείται μόνο ως σταθμός ενέργειας έκτακτης ανάγκης. Δεν μπορεί πάντα να αντικαθιστά την κανονική ισχύ AC ή DC των οικιακών συσκευών.

• Να φυλάσσεται μακριά από ηλεκτρικά πεδία υψηλής τάσης.

• Κίνδυνος πυρκαγιάς και πρόκλησης εγκαυμάτων. ΜΗΝ ανοίγετε, ΜΗΝ συνθλίβετε, ΜΗΝ αποπεφρώνετε και ΜΗΝ θερμαίνετε πάνω από τους 40°C (104°F).

• Η χρήση τροφοδοτικού, φορτιστή ή καλωδίου που δεν συνιστάται ούτε πωλείται από τους κατασκευαστές των φορητών μπαταριών μπορεί να προκαλέσει πυρκαγιά ή τραυματισμό προσώπων.

• Στην περίπτωση όπου, υγρό διαρρέει από το εσωτερικό του ΣΤΑΘΜΟΥ ΕΝΕΡΓΕΙΑΣ έρθει σε επαφή με το δέρμα ή με τα ρούχα σας, πλύνετε καλά τις προσβεβλημένες περιοχές με νερό.

• Τα εξαρτήματα που περιλαμβάνονται στο κουτί θα πρέπει να χρησιμοποιούνται μόνο με τον ΣΤΑΘΜΟ ΕΝΕΡΓΕΙΑΣ.

• **ΦΥΛΑΞΤΕ ΤΟΝ ΣΤΑΘΜΟ ΕΝΕΡΓΕΙΑΣ ΜΑΚΡΙΑ ΑΠΟ ΚΑΤΟΙΚΙΔΙΑ.**

■ ΠΡΟΣΟΧΗ

Μεταφορά: Ο ΣΤΑΘΜΟΣ ΕΝΕΡΓΕΙΑΣ συμμορφώνεται με όλες τις νομικές απαιτήσεις για τη μεταφορά επικίνδυνων εμπορευμάτων. Η χωρητικότητα της μπαταρίας λιθίου υπερβαίνει τις 100 Wh. Εάν ο ΣΤΑΘΜΟΣ ΕΝΕΡΓΕΙΑΣ μεταφέρεται με αεροπλάνο, βάσει των διεθνών προτύπων πρέπει να μεταφέρεται με τυποποιημένη συσκευασία της IATA. Πρέπει να τηρούνται οι οδηγίες και οι απαιτήσεις επισημάνσης της IATA και να συμπληρωθούν οι σχετικές δηλώσεις.



Δεν επιτρέπεται μέσα σε αεροσκάφη.



Να αποφεύγεται η πτώση.



Χρησιμοποιήστε και επαναφορτίστε τουλάχιστον μία φορά κάθε τρεις μήνες, προκειμένου να κρατήσετε τη διάρκεια ζωής της μπαταρίας.



Να μην αποσυναρμολογείται.



Να χρησιμοποιείτε φορτιστή και καλώδια μόνο γνήσια ή πιστοποιημένα..



Δεν είναι αδιάβροχο, να μην εκτίθεται σε υγρά.



Αποφύγετε τις ακραίες θερμοκρασίες.



Η απόρριψη των μπαταριών και των ηλεκτρονικών προϊόντων πρέπει να πραγματοποιείται σύμφωνα με τους τοπικούς κανονισμούς.

Bitte lesen Sie die Anweisungen vor der Installation oder Verwendung sorgfältig durch und bewahren Sie sie für die Zukunft auf.

Please read the instructions carefully before installation or use and keep for future reference.

Leggere attentamente le istruzioni prima dell'installazione o dell'uso e conservare per futura consultazione.

Veillez lire attentivement les instructions avant l'installation ou l'utilisation et les conserver comme référence ultérieure.

Por favor, lea las instrucciones cuidadosamente antes de la instalación o del uso y guárdelo para futuras referencias.

Przed rozpoczęciem montażu lub użytkowania produktu należy uważnie zapoznać się z treścią niniejszej instrukcji obsługi, a następnie zachować ją do wglądu w przyszłości.

Διαβάστε προσεκτικά όλες τις οδηγίες πριν από την εγκατάσταση. Φυλάξτε τις οδηγίες για μελλοντική αναφορά.



Download aktuelle Bedienungsanleitung

Download current instruction manual

Scarica le istruzioni per l'uso

Télécharger les Instructions d'utilisation

Descargar las Instrucciones de operación

Pobierz aktualną instrukcję obsługi

Κατεβάστε τις τρέχουσες οδηγίες λειτουργίας