

GHID REZIDENȚIAL



GHID PENTRU
IDENTIFICAREA
ACCESORIILOR
STANDARD
ȚIGLĂ METALICĂ

**AȚESORII
ȚIGLĂ METALICĂ**

ACCESORII ȚIGLĂ METALICĂ



1

Coamă Mare
Semirotundă

COAMĂ MARE SEMIROTUNDĂ

Închide acoperișul în partea superioară, la intersecția a două ape, acționând ca un scut împotriva infiltrațiilor.

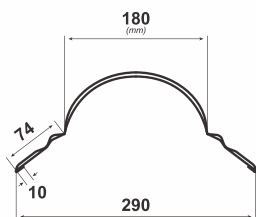

2

Coamă Mică
Semirotundă

COAMĂ MICĂ SEMIROTUNDĂ

Alternativa pentru coama mare, închide acoperișul în partea superioară, la intersecția a două ape, acționând ca un scut împotriva infiltrațiilor.

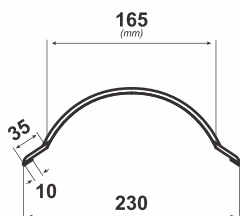

3

Închidere Coamă

ÎNCHIDERE COAMĂ

Are rol de etanșare și, în același timp, nu permite accesul păsărilor.



4

Capac Coamă

CAPAC COAMĂ

Are rol de etanșare și, în același timp, nu permite accesul păsărilor.



5

Dolie

DOLIE

Se montează sub învelitoare, la intersecția a două ape și permite dirijarea apei către sistemul pluvial.

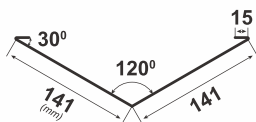

6

Bordură Streașină

BORDURĂ STREAȘINĂ

Face legătura cu sistemul de drenaj, permițând scurgerea apei de pe învelitoare în jgheab.

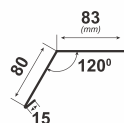

7

Bordură La Perete

BORDURĂ LA PERETE

Se folosește la intersecția apelor cu pereți calcan, ziduri despărțitoare.

Împiedică apa să se infiltreze pe lângă perete.

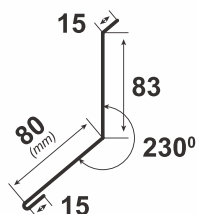

8

Bordură Fronton

BORDURĂ FRONTON

Închide acoperișul în părțile laterale, acoperind marginile șarpantei.

Se montează peste scândura de pazie, după ce au fost fixate plăcile de țiglă.

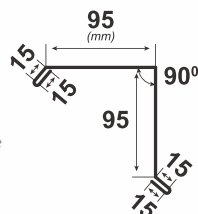

9

Bordură Fronton
Sub Țiglă

BORDURĂ FRONTON SUB ȚIGLĂ

Închide acoperișul în părțile laterale și se montează peste scândura de pazie, înainte de fixarea plăcilor de țiglă.



10

Fixarea Plăcilor La Zid

FIXAREA PLĂCILOR LA ZID

Se folosește la intersecția unei ape cu un zid și împiedică apa să se infiltreze pe lângă perete.

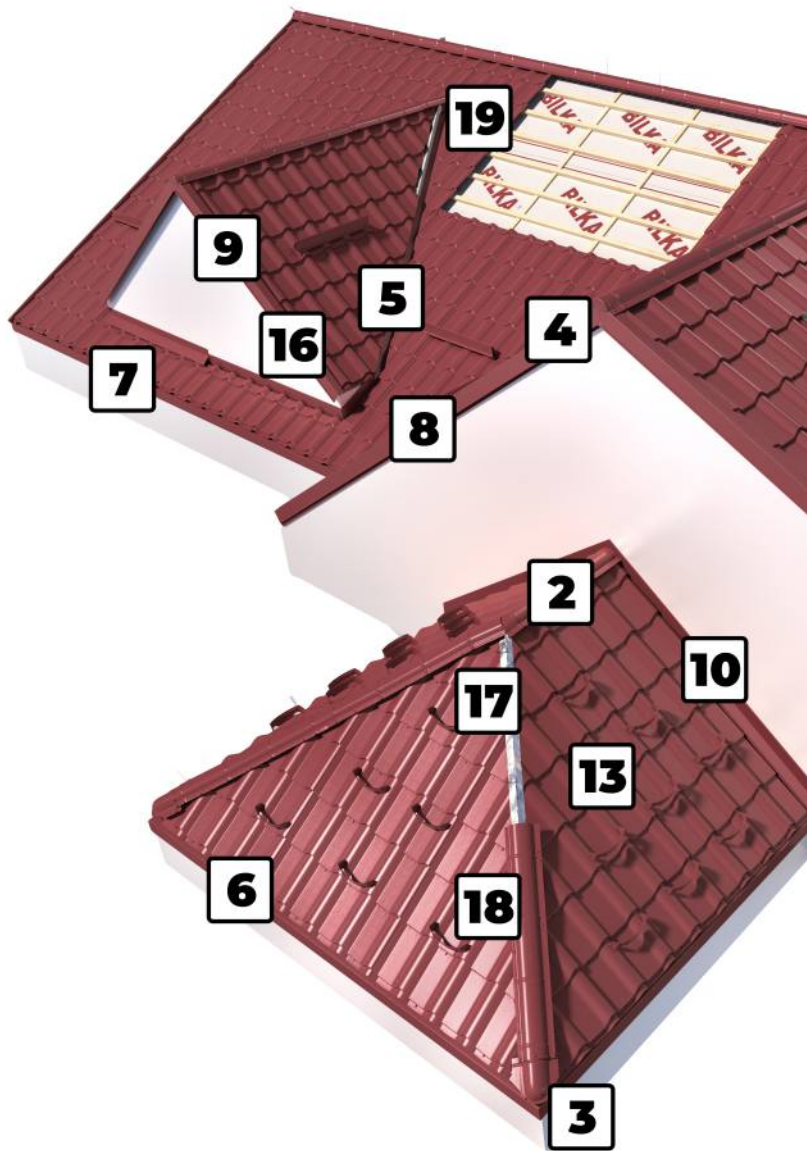
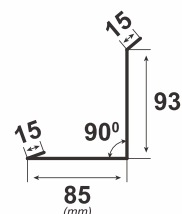

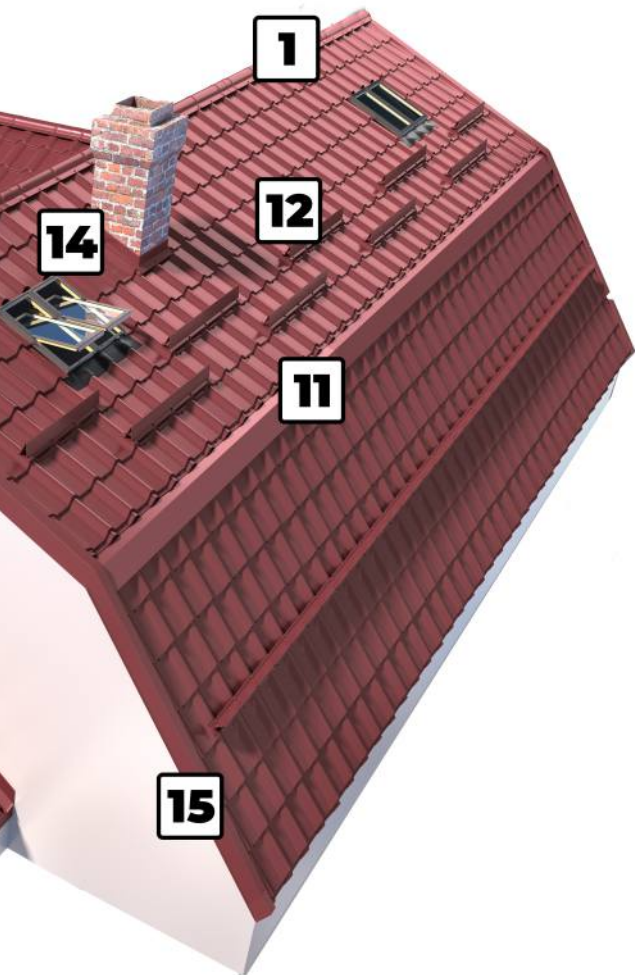

BANDĂ BITUMINOASĂ

Bandă flexibilă auto-adezivă izolatoare, recomandată pentru hidroizolare și protecție anti-umezeală.

Bandă Bituminoasă



BANDĂ UNIVERSALĂ DE ETANȘARE

Se aplică pe dolie și sub coamă. Are rol de etanșare.

Bandă Universală De Etanșare



HOLȚȘURUB

Fixează plăcile de tablă și accesoriile pe șipcă.

Holțșurub



11

Ruperea Pantei

RUPEREA PANTEI

Se folosește în zonele în care apele acoperișului își modifică panta.

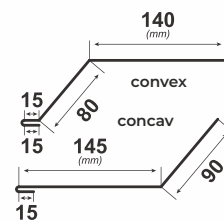

12

Opritor Zăpadă

OPRITOR ZĂPADĂ

Se montează pe învelitoare și previne alunecările de zăpadă de pe acoperiș.

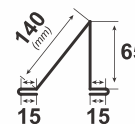

13

Opritor Zăpadă Omega

OPRITOR ZĂPADĂ OMEGA

Este o alternativă pentru opritorii de zăpadă convenționali.

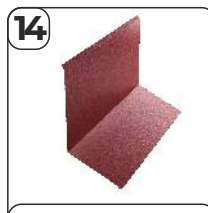

14

Față Coș Fum

SET COȘ FUM

Se montează la baza coșului de fum, împiedică apa să se infiltreze pe lângă pereții coșului.

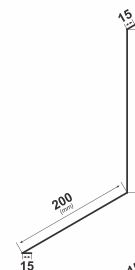

Lateral Coș Fum

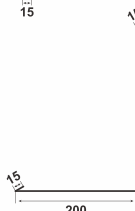

Spate Coș Fum

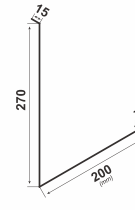

15

Colector Fronton

COLECTOR FRONTON

Acest element se utilizează pentru a nu permite infiltrarea apei, în situația în care streșina nu este poziționată în unghi drept cu linia frontonului.

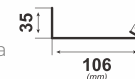

16

Paravânt

PARAVÂNT

Se montează în partea laterală a acoperișului, pentru a proteja structura de ploaie și vânt.

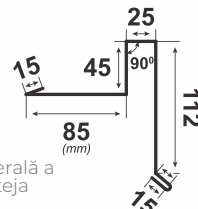

* La cerere se pot executa orice alte elemente de tinichigerie. Mai multe detalii găsiți la reprezentantul BILKA.
* Lungimea accesoriilor este de 2 m. Nu sunt posibile alte lungimi.

1



COAMĂ MARE SEMIROTUNDĂ

Închide acoperișul în partea superioară la intersecția a două ape, acționând ca un scut împotriva infiltrațiilor.

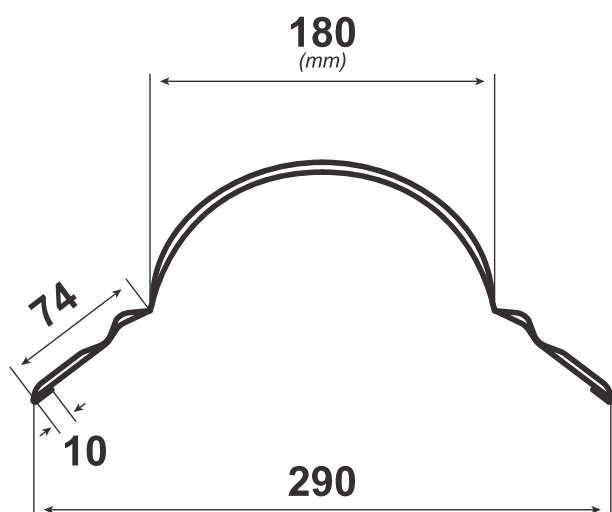

2



COAMĂ MICĂ SEMIROTUNDĂ

Alternativa pentru coama mare, închide acoperișul în partea superioară la intersecția a două ape, acționând ca un scut împotriva infiltrațiilor.

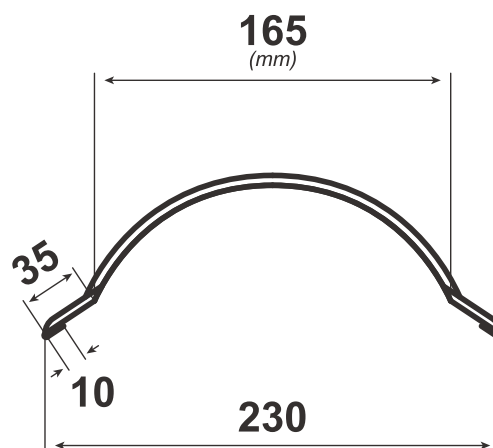

3



ÎNCHIDERE COAMĂ

Are rol de etanșare și, în același timp, nu permite accesul păsărilor.

4



CAPAC COAMĂ

Are rol de etanșare și, în același timp, nu permite accesul păsărilor.

5

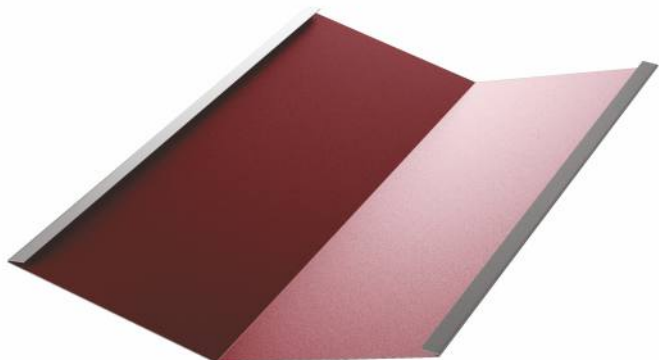

DOLIE

Se montează sub învelitoare, la intersecția a două ape și permite dirijarea apei către sistemul pluvial.

Dimensiuni producție:

- 312 mm
- 416 mm
- 623 mm

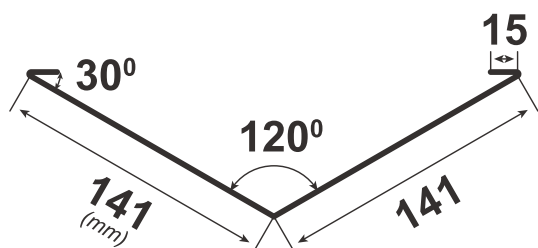

6

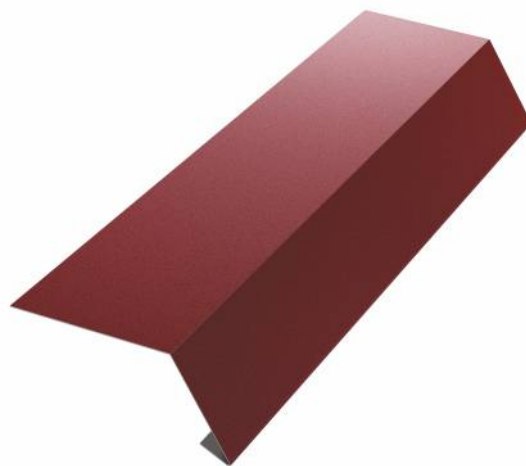

BORDURĂ STREAȘINĂ

Face legătura cu sistemul de drenaj, permițând scurgerea apei de pe învelitoare în jgheab.

Dimensiuni producție:

- 178 mm
- 208 mm

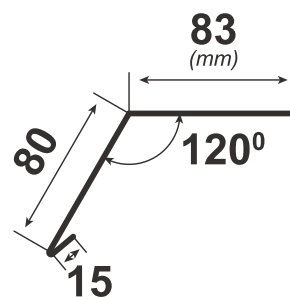

7

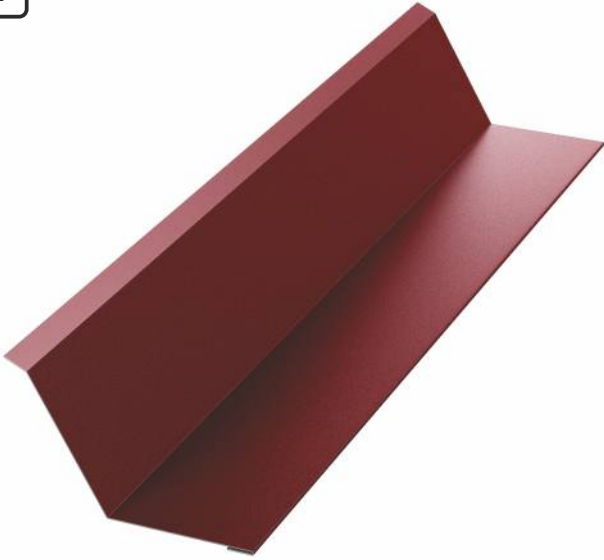

BORDURĂ LA PERETE

Se folosește la intersecția apelor cu pereți calcan, ziduri despărțitoare.

Împiedică apa să se infiltreze pe lângă perete.

Dimensiuni producție:

- 178 mm
- 208 mm

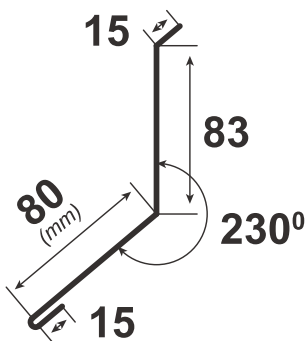

8

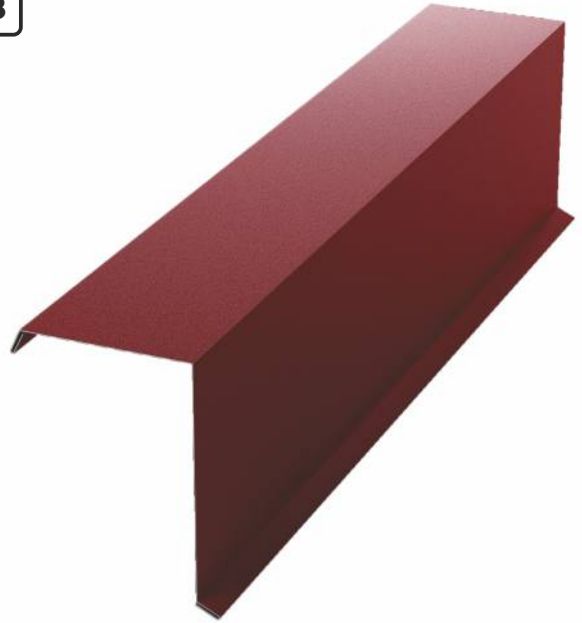

BORDURĂ FRONTON

Închide acoperișul în părțile laterale, acoperind marginile șarpantei.

Se montează peste scândura de pazie, după ce au fost fixate plăcile de țiglă.

Dimensiuni producție:

- 250 mm
- 312 mm

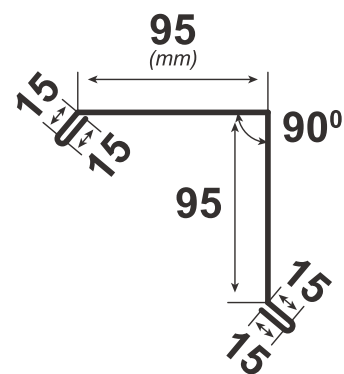

9

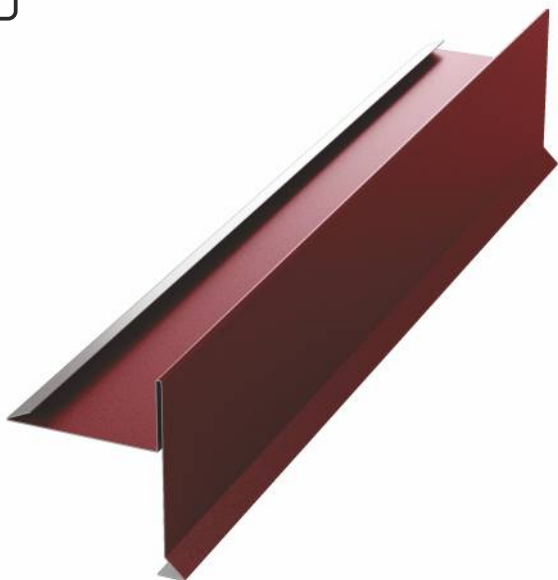

BORDURĂ FRONTON SUB ȚIGLĂ

Închide acoperișul în părțile laterale și se montează peste scândura de pazie, înainte de fixarea plăcilor de țiglă.

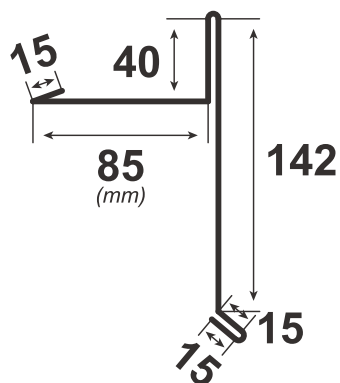

10

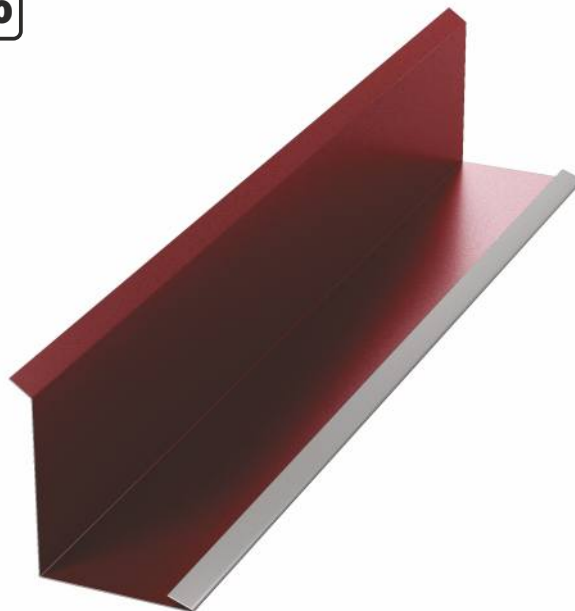

FIXAREA PLĂCILOR LA ZID

Se folosește la intersecția unei ape cu un zid și împiedică apa să se infiltreze pe lângă perete.

Dimensiuni producție:

- 208 mm
- 250 mm

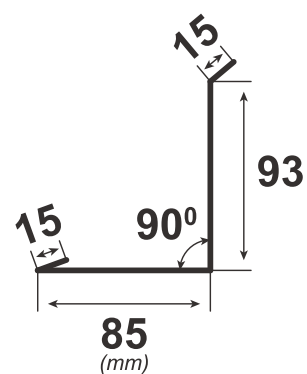

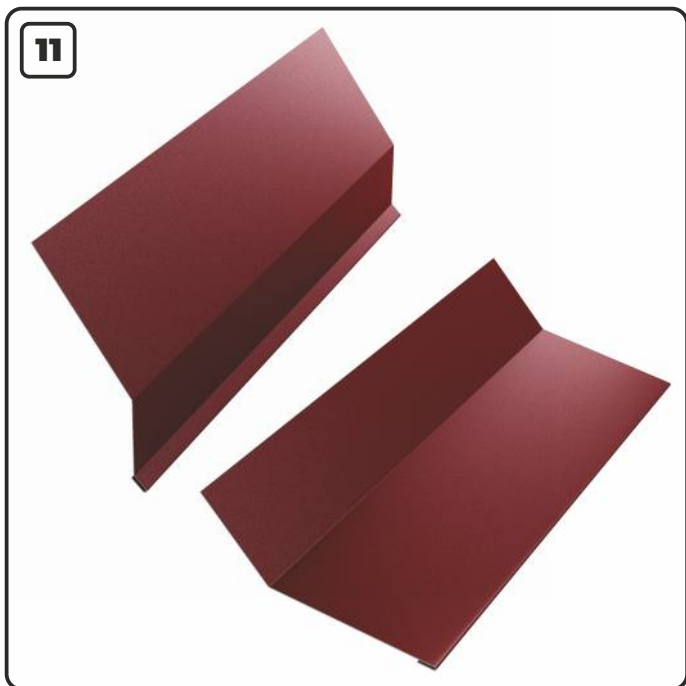

RUPEREA PANTEI

Se folosește în zonele în care apele acoperișului își modifică panta.

OPRITOR ZĂPADĂ

Se montează pe învelitoare și previne alunecările de zăpadă de pe acoperiș.

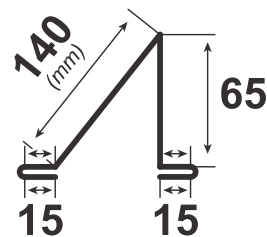
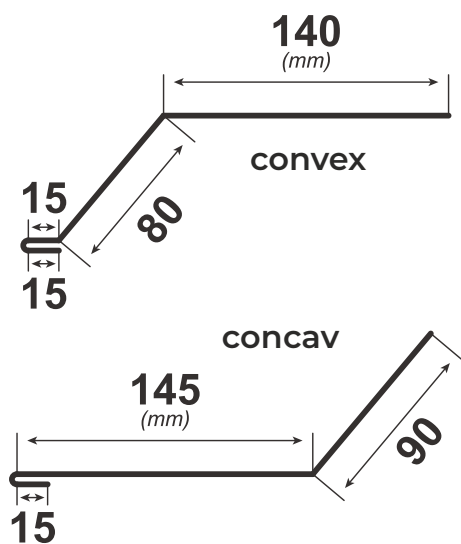

13

**OPRITOR ZĂPADĂ OMEGA**

Este o alternativă pentru opritorii de zăpadă convenționali.

14

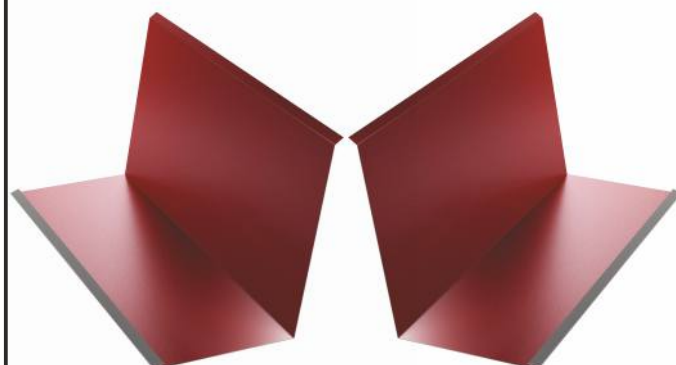
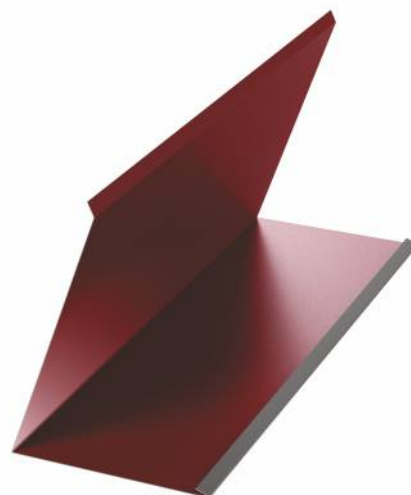
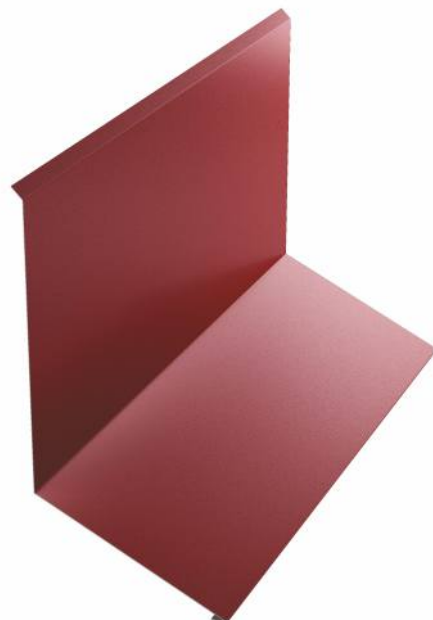

SET COȘ FUM (FAȚĂ)

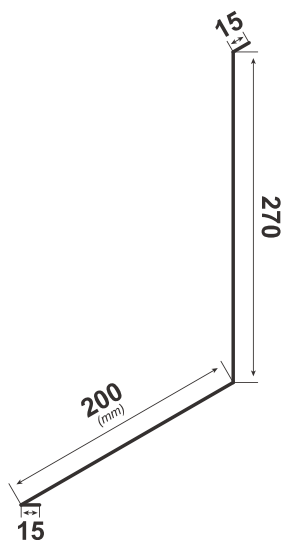

SET COȘ FUM (SPATE)

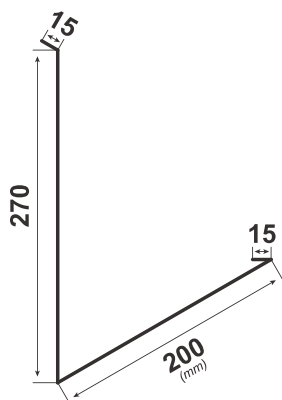

SET COȘ FUM (LATERAL)

Setul se montează la baza coșului de fum, împiedică apa să se infiltreze pe lângă pereții coșului.

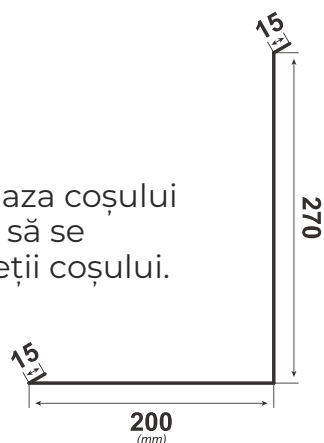

15

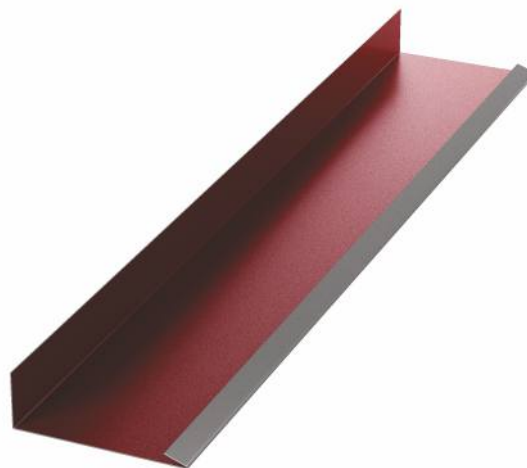

COLECTOR FRONTON

Acest element se utilizează pentru a nu permite infiltrarea apei, în situația în care streșina nu este poziționată în unghi drept cu linia frontonului.

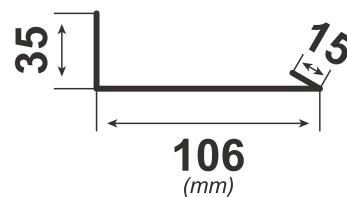

16

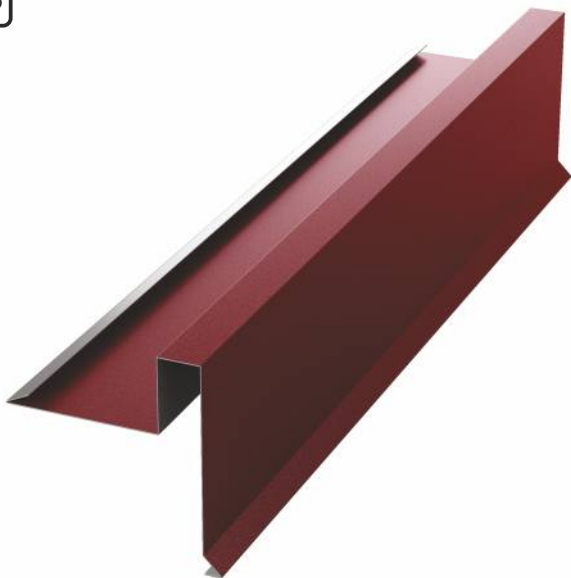

PARAVÂNT

Se montează în partea laterală a acoperișului, pentru a proteja structura de ploaie și vânt.

17



BANDĂ BITUMINOASĂ

Bandă flexibilă auto-adezivă izolatoare, recomandată pentru hidroizolare și protecție anti-umezeală.

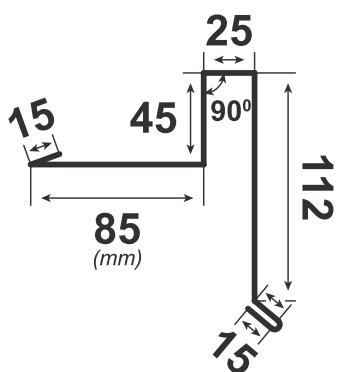

18

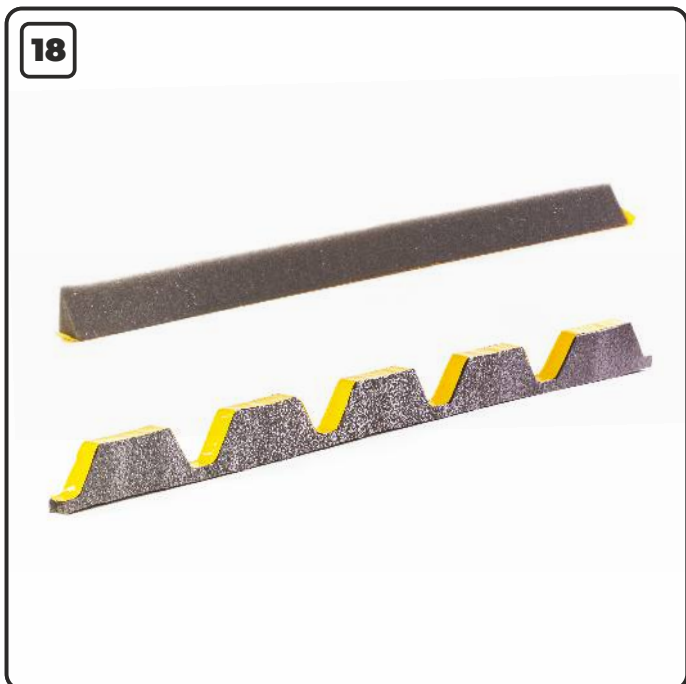

BANDĂ DE ETANȘARE

- Bandă de etanșare universală
Se aplică pe dolie și sub coamă. Are rol de etanșare.
- Bandă de etanșare profilată
Are rol de etanșare. Este profilată pe forma modelului de învelitoare. Se aplică perfect sub coamă și pe bordura streășină.

19



HOLȚȘURUB

Fixează plăcile de tablă și accesoriile pe șipcă.

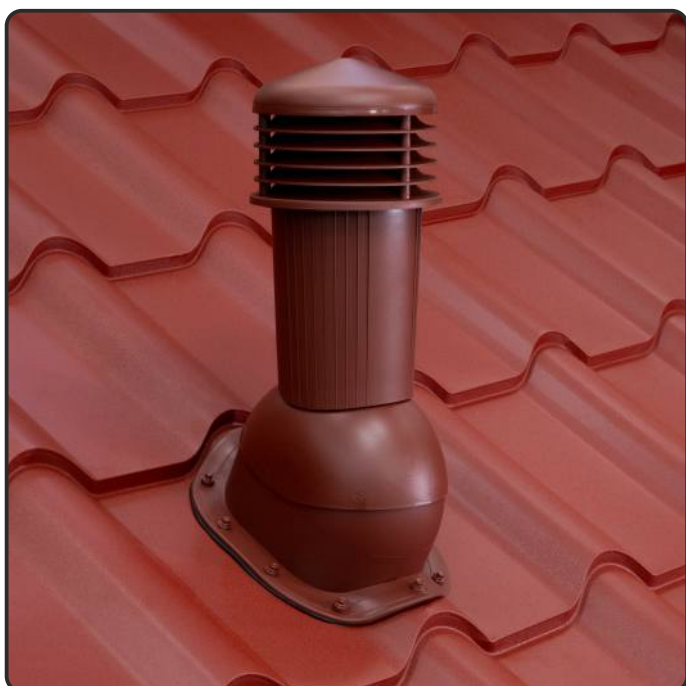

COȘ PENTRU VENTILARE

Sistem complet utilizat pentru aerisirea și ventilarea acoperișului cu trecere profilată. Pachetul conține coș de ventilare, adaptor profilat prevăzut cu bandă butilică de etanșare și șuruburi în culoarea sistemului de ventilare.

Disponibil pentru toate modelele de țiglă Bilka în culorile RAL 3009, RAL 8017, RAL 9005.

ACCESORII AUXILIARE

BILKA pune la dispoziția clienților, pe lângă produsele standard pentru acoperiș, și produse auxiliare ce vin în ajutorul acestora, pentru un montaj de calitate.

Un acoperiș complet și rezistent include atât elementele de bază necesare, precum țigla metalică și sistemul pluvial, cât și elementele secundare, care completează și facilitează un montaj durabil.

PIEPTĂN STREĂȘINĂ

Pieptenele streășină se montează sub învelitoare, de-a lungul liniei streșinii, pentru a asigura ventilarea acoperișului, dar și protecția împotriva păsărilor sau insectelor mari.

Produsul urmărește conturul interior al țiglei și se fixează cu șuruburi sau cule.

Detalii tehnice:

- Lungime: 1 m
- Culoare: maro

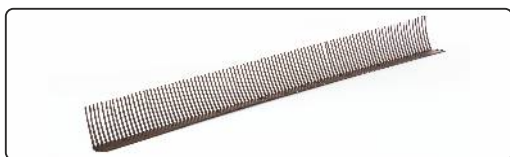

PIEPTĂN AERISIRE CU VENTILAȚIE

Pieptănul de aerisire cu ventilație are rolul de a asigura intrarea aerului pentru ventilare, dar de a împiedica accesul păsărilor sau insectelor mari sub învelitoare.

Acesta se montează de-a lungul liniei streșinii, urmărind conturul interior al țiglei.

Detalii tehnice:

- Lungime: 1 m
- Culoare: maro

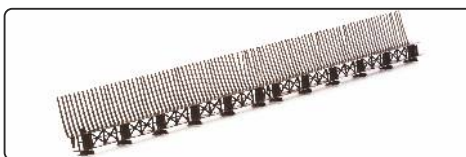

BANDĂ AERISIRE STREĂȘINĂ

Banda de aerisire streășină are rolul de a permite intrarea aerului pentru ventilare, dar de a împiedica accesul păsărilor sau insectelor mari sub învelitoare și se montează de-a lungul liniei streșinii.

Detalii tehnice:

- Lățime: 100 mm
- Culoare: maro



SPRAY RETUȘ

Este un produs auxiliar care se poate utiliza în zonele în care tabla a fost tăiată sau zgăriată, pentru a menține nuanța uniformă a țiglei. Acesta este o vopsea de retuș și este disponibil în nuanțele comercializate de către BILKA.



BANDĂ ANTI-PĂSĂRI

Acest produs este utilizat pentru a împiedica formarea unor cuiburi de păsări, eliminând astfel riscul producerii corозиunilor pe suprafețele acoperișului, dar și cel de contaminare cu diferiți paraziți.

Detalii tehnice:

- Suport policarbonat
- Lungime: 345 mm

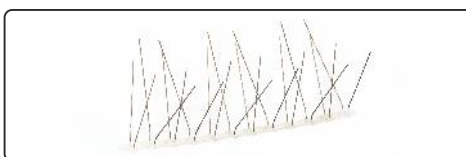

MASTIC ETANȘARE

MASTIC ETANȘARE PREMIUM

Mastic premium pentru etanșarea acoperișului, Hybrid Polymer cu zinc, produs pentru a rezista intemperțiilor la care este supus un acoperiș.

Masticul de etanșare mai este folosit și la etanșarea sistemului pluvial.

MASTIC ETANȘARE UNIVERSAL

Silicon pentru etanșarea acoperișului, produs pentru a rezista intemperțiilor la care este supus un acoperiș din țigle metalice.

Siliconul de etanșare mai este folosit și la etanșarea sistemului pluvial.



SISTEME DE FIXARE

Sistemele de fixare BILKA sunt protejate cu straturi antirugină, astfel este eliminat riscul apariției coroziunii pe învelitoarea metalică aplicată pe construcție.

În funcție de lucrare se pot alege șuruburile autoforante pentru acoperișuri și alte construcții metalice, cu prindere pe lemn sau metal.

„ Șuruburile sunt disponibile în diverse culori RAL.



Dimensiune (D×L mm)	Capacitate Perforare (mm)	Cap Hexagon (mm)	Utilizare
4,8×19	3	8	Fixare metal pe suport metalic
4,8×35	1,25	8	Fixare metal pe suport din lemn
4,8×25	1,25	8	Fixare metal pe suport din lemn
4,8×55	1,25	8	Fixare metal pe suport din lemn
4,8×70	1,25	8	Fixare metal pe suport din lemn
4,8×20	3	8	Fixare tablă pe tablă
5,5×25	5	8	Fixare tablă pe suport metalic
5,5×38	12	8	Fixare tablă pe suport metalic
5,5×60, 5,5×80, 5,5×100, 5,5×120	5	8	Fixare panouri termoizolante pe suport metalic
5,5×140, 5,5×70, 5,5×90, 5,5×110, 5,5×130, 5,5×150, 5,5×190, 5,5×220, 5,5×250	12	8	Fixare panouri termoizolante pe suport metalic

BANDĂ DE COAMĂ

Bandă rigidă, permeabilă la vaporii de apă, sub forma a două benzi cutate de aluminiu, conectate printr-un material geotextil de înaltă rezistență.

Produsul este prevăzut pe lateralele rigide, pe toată lungimea, cu benzi adezive de butil, pentru a asigura o fixare rezistentă.

Alte caracteristici:

- Permite o ventilare eficientă a acoperișului;
- Nu permite precipitațiilor sau păsărilor / insectelor să pătrundă sub învelitoare;
- Suprafața cutată și benzile adezive facilitează montajul pe orice tip de învelitoare

Detalii tehnice:

- Culoare: Caramiziu (RAL 8004), Maro (RAL 8017), Negru (RAL 9005)
- Lungime: 5000 mm
- Necesari pe metru linear: 1 rolă / 5 ml
- Lățime : 310 mm



FINISAJ LUCIOS



FINISAJ MAT



FINISAJ GrandeMat



urmăriți-ne pe:



www.bilka.ro



BILKA STEEL SRL

Adresă: Str. Henri Coandă nr. 17, Braşov, România
Telefon: +40 733 30 30 30
Fax: +40 268 548 116
E-mail: office@bilka.ro