

ALEFA

**МОДУЛНИ ГАРДЕРОБИ**

**2980**  
ОПЦИИ

**ПРОЕКТИРАЙТЕ  
САМИ**







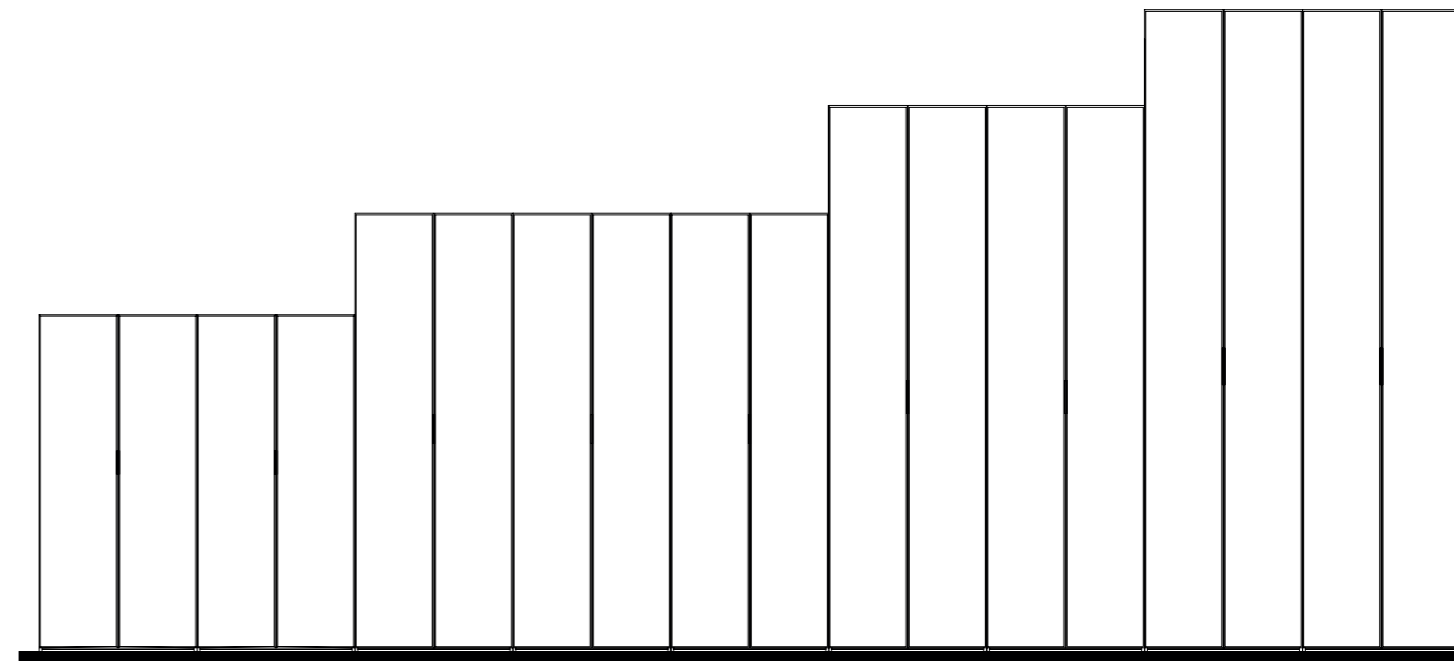
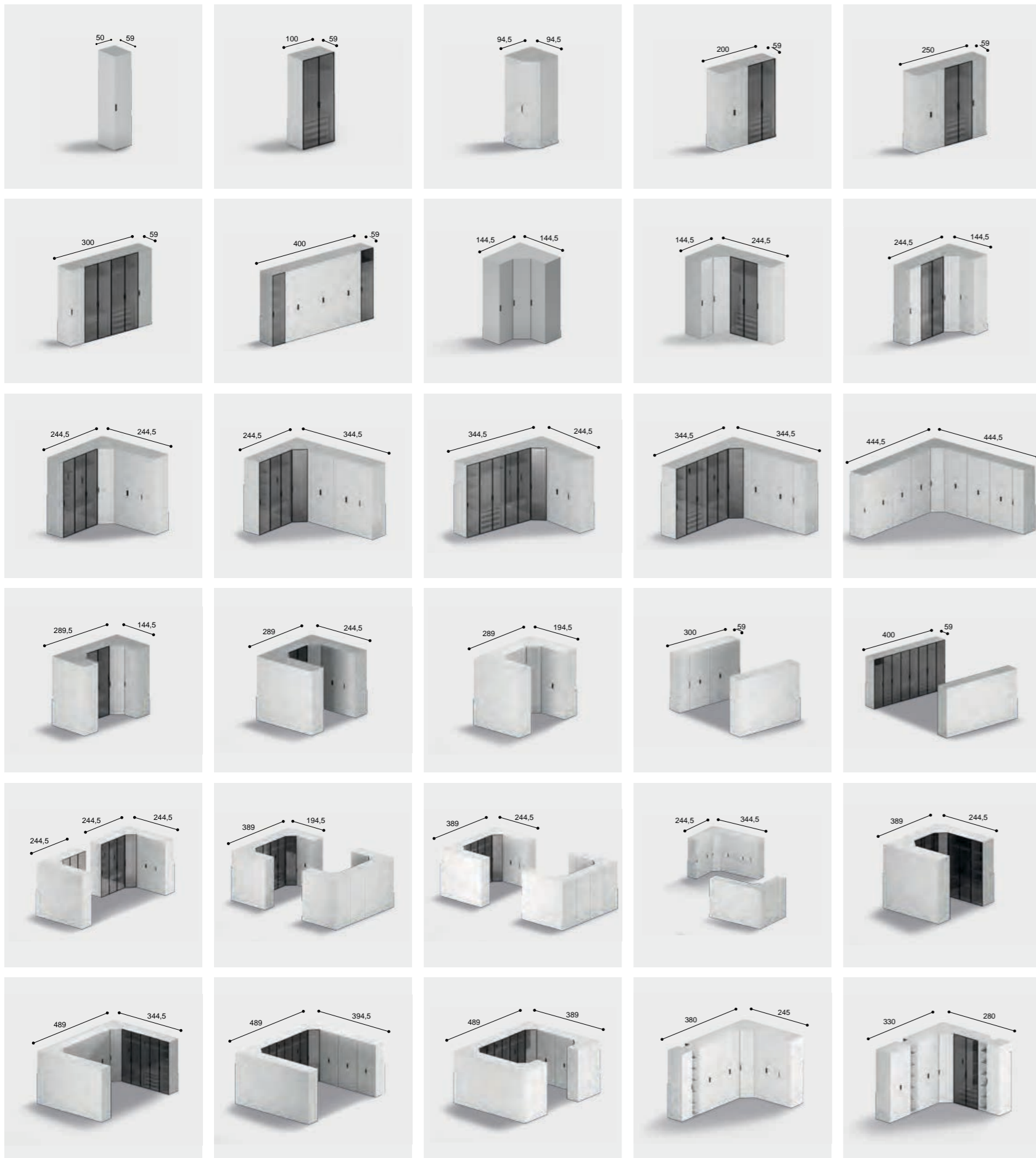

Можете да изберете из между четири различни височини:

- \* 210см
- \* 228 см
- \* 245 см
- \* 260 см



# 01

## Видове шкафове

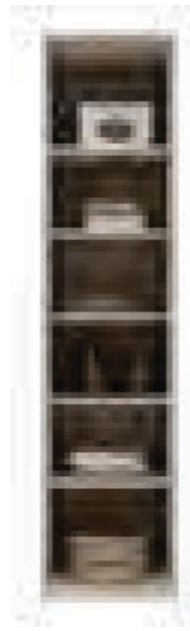

### G 01 / ALFA / ЕДИНИЧЕН МОДУЛ:

- + Ширината на модула е 50 см.
- + Предлага се в 4 различни височини.
- + Могат да се монтират 7 вида врати, с посока на отваряне отдясно или отляво.
- + Пантите се отварят на 105 градуса и са с плавно затваряне.

### G 02 / ALFA / ДВОЕН МОДУЛ:

- + Ширината на модула е 100 см.
- + Предлага се в 4 различни височини.
- + Могат да се монтират 7 вида врати, с посока на отваряне отдясно или отляво.
- + Пантите се отварят на 105 градуса и са с плавно затваряне.

### G 03 / ALFA / КОРПУС ЗА ПЛЪЗГАЩИ ВРАТИ:

- + Ширината на модула е 200 см.
- + Предлага се в 4 различни височини.
- + Могат да се монтират 4 вида врати.
- + Плъзгащите врати са с плавно затваряне.

### D 09 / ALFA / ЪГЛОВ МОДУЛ:

- + Ширината на модула е 95 см.
- + Предлага се в 4 различни височини.
- + Могат да се монтират 7 вида врати,
- + Вратите могат да се отварят само отдясно
- + Пантите се отварят на 165 градуса и са с плавно затваряне.

### D 10 / ALFA / ОТВОРЕН МОДУЛ:

- + Ширината на модула може да бъде 20, 25, 30, 35, 40 или 45 см.
- + Предлага се в 4 различни височини.
- + Предлага се в 5 различни цвята.
- + Не се монтират врати.
- + Дълбочината на модула е 40 см.

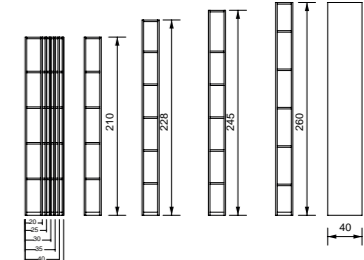
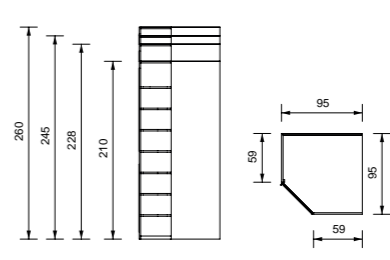
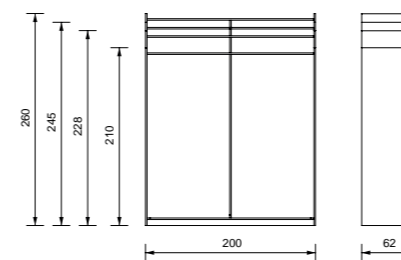
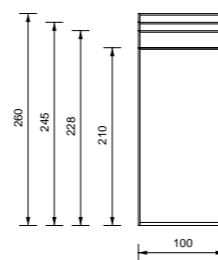
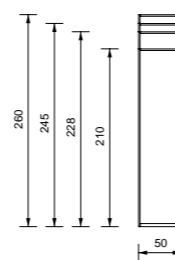
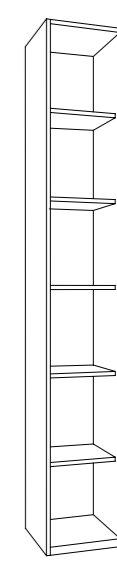
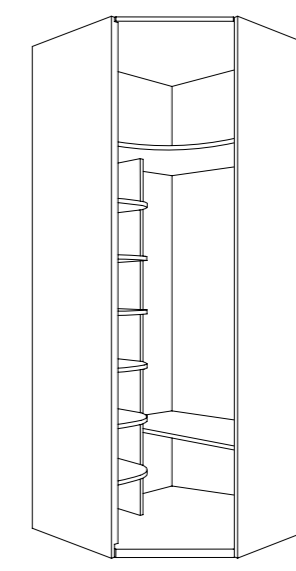
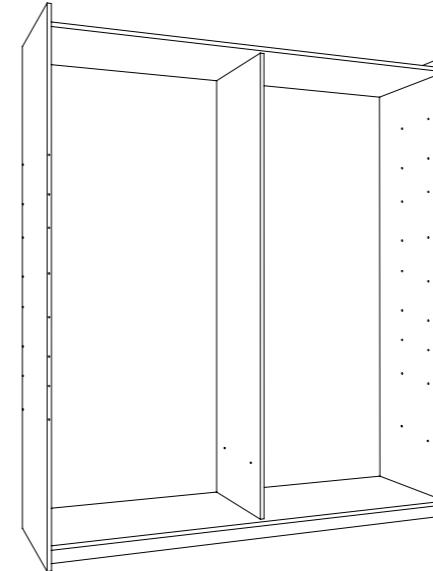
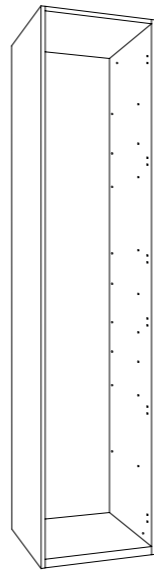

G 01

ALFA

Единичен модул

G 02

ALFA

Двоен модул

G 03

ALFA

Корпус за плъзгащи врати

D 09

ALFA

Ъглов модул

D 10

ALFA

Отворен модул

# Различен цвят



Ако желаете друг цвят на видимия корпус, можете да добавите допълнителни странични панели в 5 различни цвята с дебелина 18 мм.

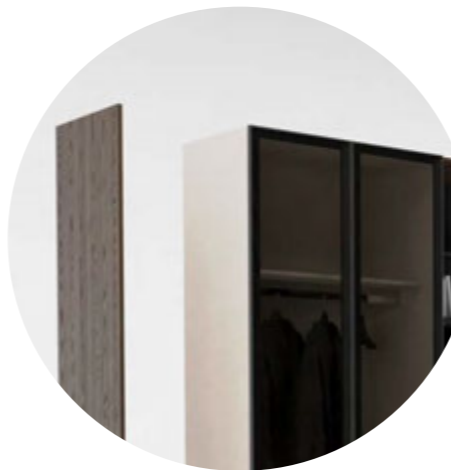
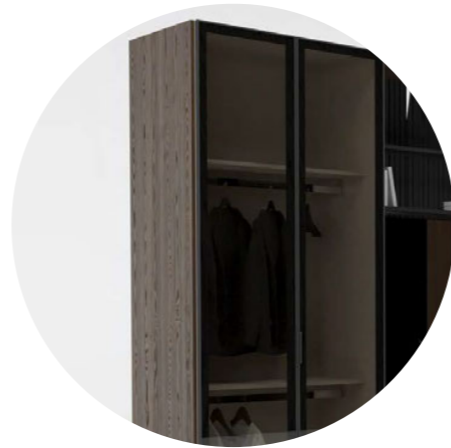





- За единични и двойни модули



- Ляв страничен панел за модул с плъзгащи врати

- Десен страничен панел за модул с плъзгащи врати

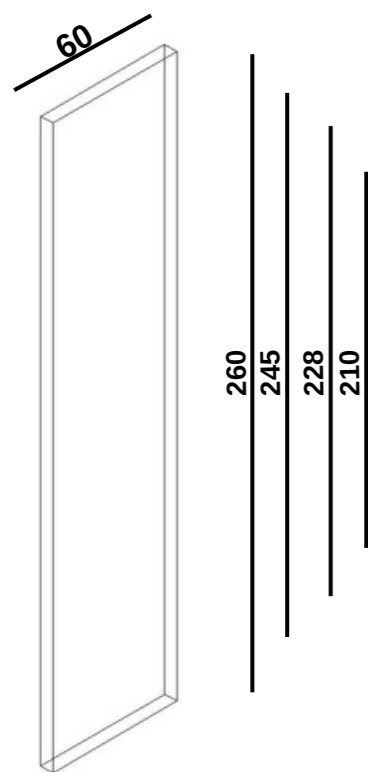

**Страничен панел**

- YK 18-210
- YK 18-228
- YK 18-245
- YK 18-260

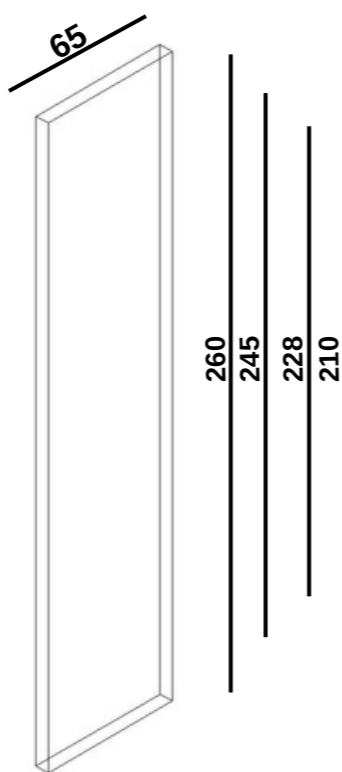

**Страничен панел**

- SYK 18-210 (Left)
- SYK 18-228 (Left)
- SYK 18-245 (Left)
- SYK 18-260 (Left)

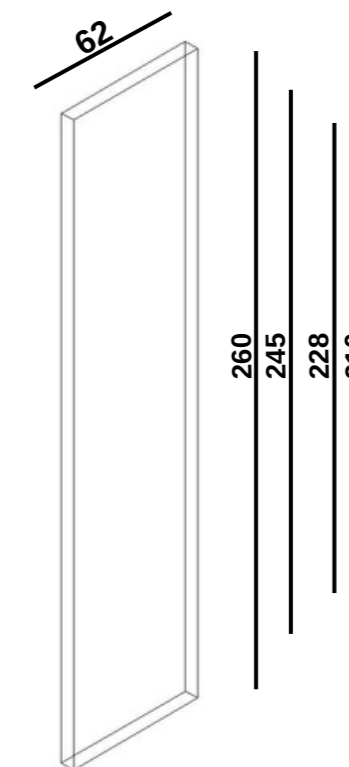

**Страничен панел**

- SYK 18-210 (Right)
- SYK 18-228 (Right)
- SYK 18-245 (Right)
- SYK 18-260 (Right)

- За единичните и двойни модули с врати с панти, страничните панели са едни и същи.

- За модул с плъзгащи врати се избира ляв или десен страничен панел.

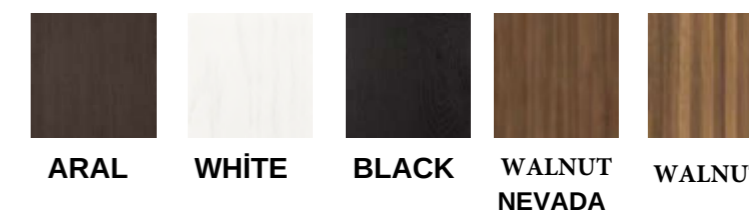
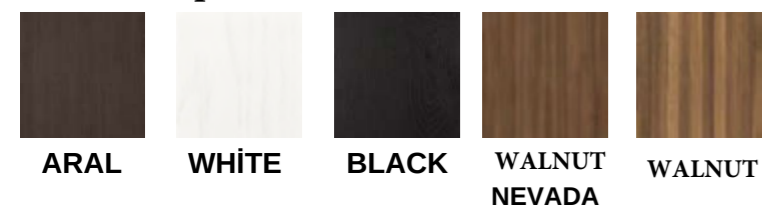

# 02

## Цветовете и размери ОТВОРЕН МОДУЛ

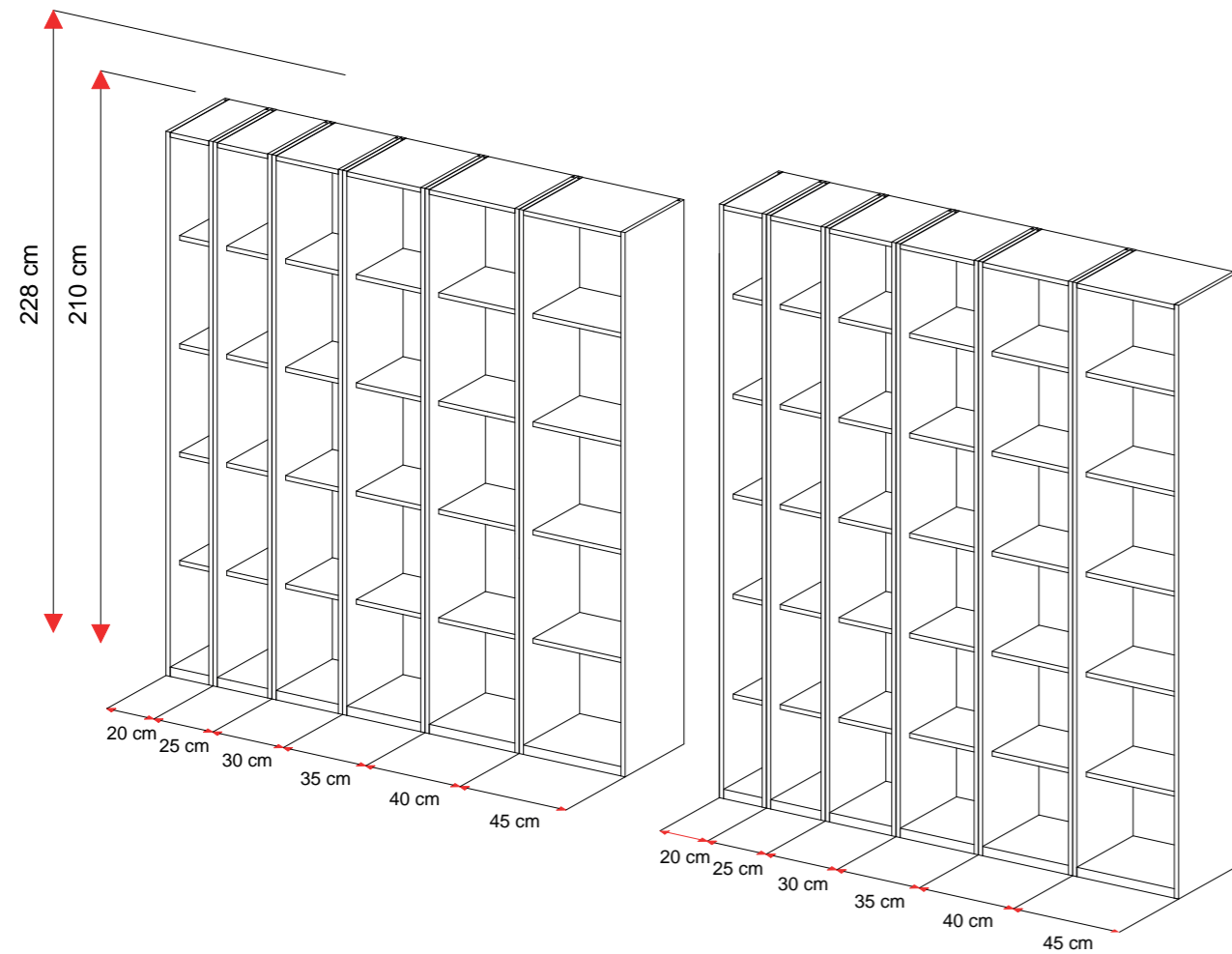

\* С помощта на този модул може да запълните всяко свободно пространство.



\* Може да поставите отворения модул както в средата между два модула с врати, така и в края като функционален завършек на вашата гардеробна система.

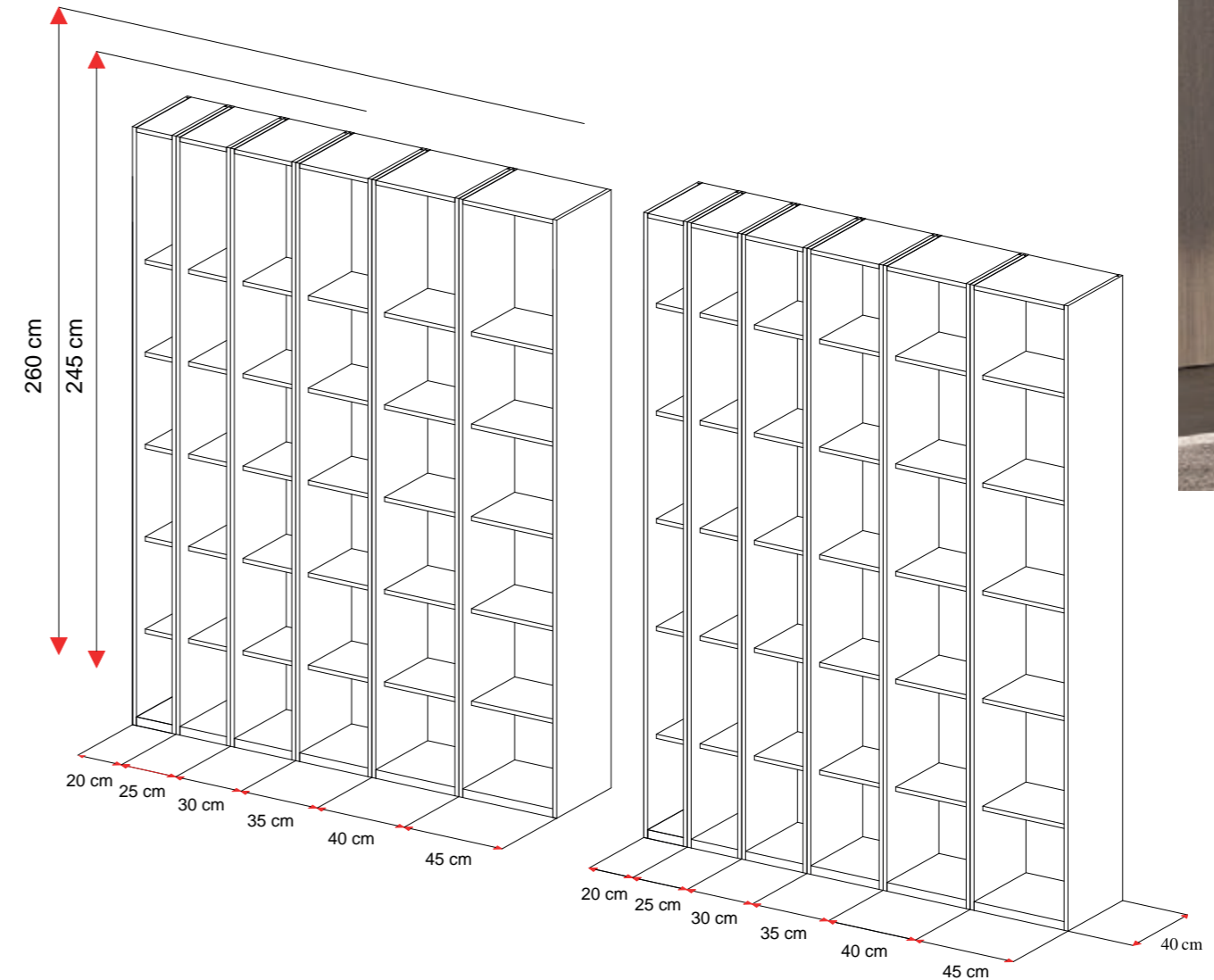

# 03

## ПРОЕКТИРАЙТЕ САМИ

Можете сами да изберете разпределението в единичните и двойните модули.

\* Предлагат се и аксесоарни модули като острови, тоалетки, столове и пуфове.

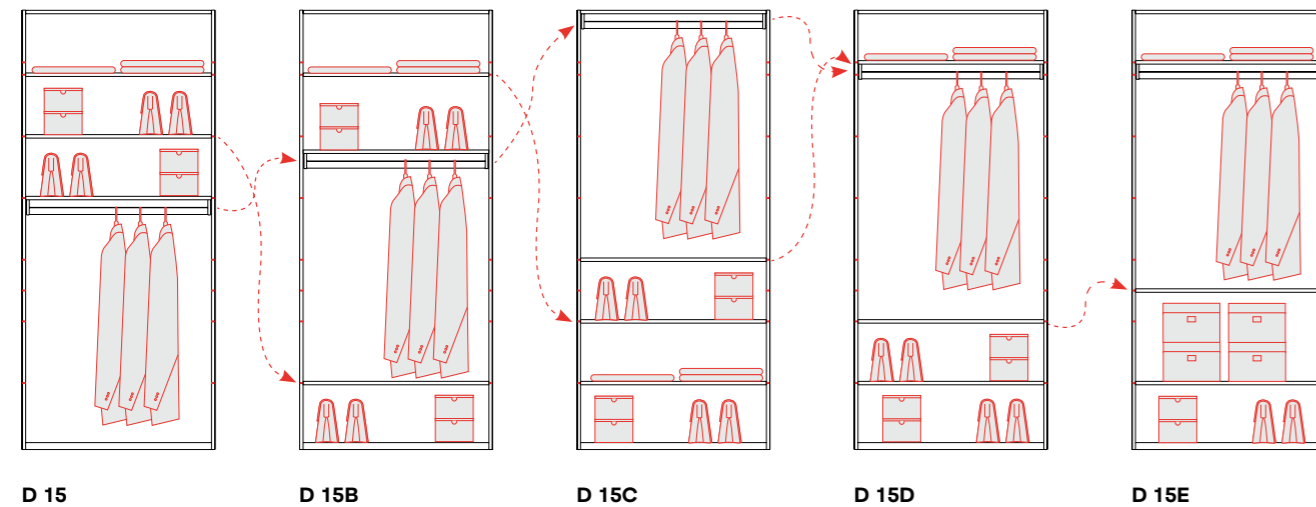

Модулите могат да бъдат променяни според нуждите на използване.



M 03  
ALFA  
Чекмедже за бижута  
Изтеглящ механизъм за панталони

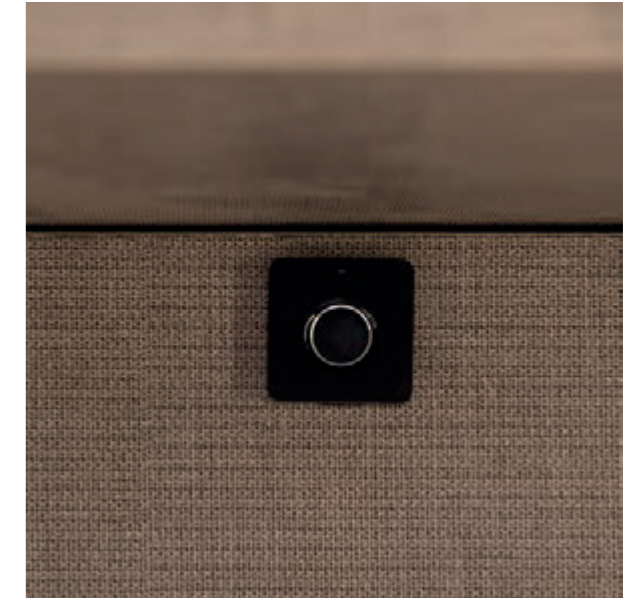

M 15  
ALFA  
Модул със скрито отделение, тип "Сейф"



M 16  
ALFA  
Чекмеджета за единичен модул



M 05  
ALFA  
Рафт с място за закачалки

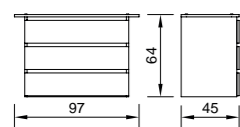

**M 01**

**ALFA**  
Модул с чекмеджета

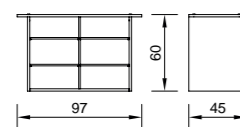

**M 02**

**ALFA**  
Модул с рафтове за ризи и тениски

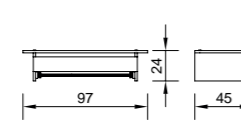

**M 03**

**ALFA**  
Модул за бижута и изтеглящ механизъм за панталони

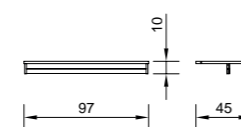

**M 04**

**ALFA**  
Рафт с лост за закачалки

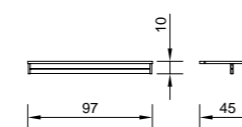

**M 05**

**ALFA**  
Два броя рафтове с лост за закачалки

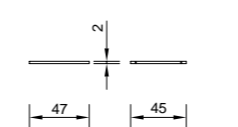

**M 11**

**ALFA**  
Рафт

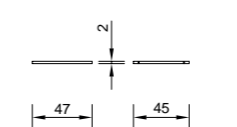

**M 12**

**ALFA**  
Два броя рафтове

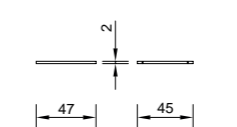

**M 13**

**ALFA**  
Три броя рафтове

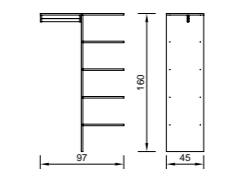

**M 14**

**ALFA**  
Модул с рафтове и лост за закачалки

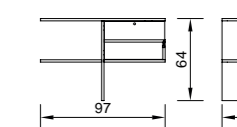

**M 15**

**ALFA**  
Модул със скрито отделение, тип "Сейф"

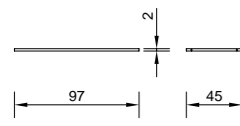

**M 06**

**ALFA**  
Рафт

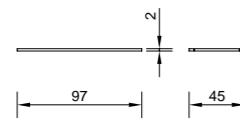

**M 07**

**ALFA**  
Два броя рафтове

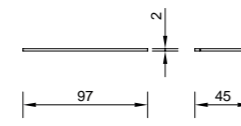

**M 08**

**ALFA**  
Три броя рафтове

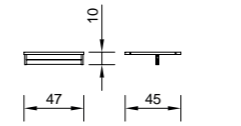

**M 09**

**ALFA**  
Рафт с лост за закачалки

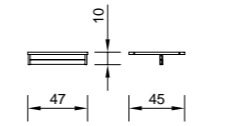

**M 10**

**ALFA**  
Два броя рафтове с лост за закачалки

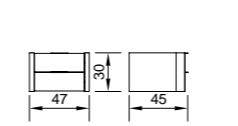

**M 16**

**ALFA**  
Модул с чекмеджета

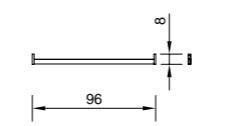

**M 17**

**ALFA**  
Лост за закачалки

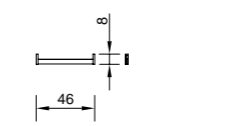

**M 18**

**ALFA**  
Лост за закачалки

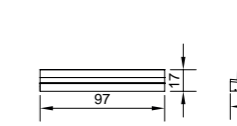

**M 19**

**ALFA**  
Рафт за обувки

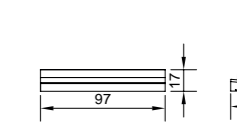

**M 20**

**ALFA**  
Два броя рафтове за обувки

**M 01 / ALFA / Модул с чекмеджета:**  
Три чекмеджета с телескопични водачи.  
Дъното на чекмеджетата е 8мм

**M 02 / ALFA / Модул за ризи и тениски:**  
Отделенията са с плоскости с дебелина 8мм

**M 03 / ALFA / Чекмедже за бижута и механизъм за панталони:**  
Чекмеджето за бижута има 8 отделения.  
Механизма за панталони събира около 7 броя. Обработен е със специално покритие против приплъзване.

**M 04 / M 05 / ALFA / Лост за закачалки:**  
Обработен е със специално покритие за да намали шума при нареждане на закачалките

**M 06 / M 07 / M 08 / ALFA / Рафт:**  
Дебелината на рафта е 18 мм.

**M 09 / M 10 / ALFA / Рафт с лост за закачалки:**  
Обработен е със специално покритие за да намали шума при нареждане на закачалките

**M 11 / M 12 / M 13 / ALFA / Рафт с лост за закачалки:**  
Обработен е със специално покритие за да намали шума при нареждане на закачалките

**M 14 / ALFA / Модул с рафтове и лост за закачалки:**  
Подходящ е за закачане на дълги дрехи.  
Позволява съхранението на дрехи в 5 отделения.

**M 15 / ALFA / Модул със скрито отделение, тип "Сейф":**  
Отваря се с пръстов отпечатък и разполага със секретна ключалка.

**M 16 / ALFA / Модул с чекмеджета:**  
Чекмеджетата са с телескопични водачи.  
Могат да се поставят между всеки рафт и отделение.

**M 17 / M 18 / ALFA / Лост за закачалки:**  
Обработен е със специално покритие за да намали шума при нареждане на закачалките.

**M 19 / M 20 / ALFA / Рафтове за обувки:**  
Можете да подредите обувките си на два реда в дълбочина.

# 04

## ALFA

Дава свобода на всеки да бъде дизайнер...



Благодарение на разпробитите фабрично отвори в корпуса на модулите, може лесно да подредите вътрешните елементи.

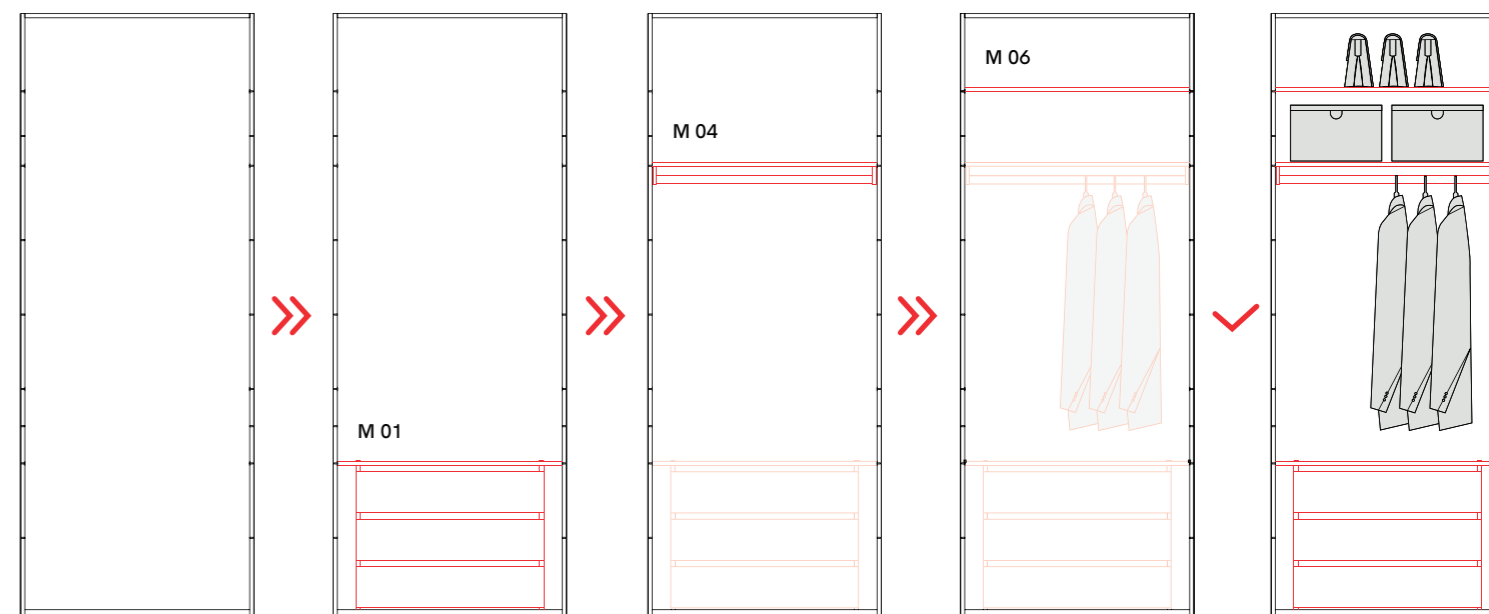
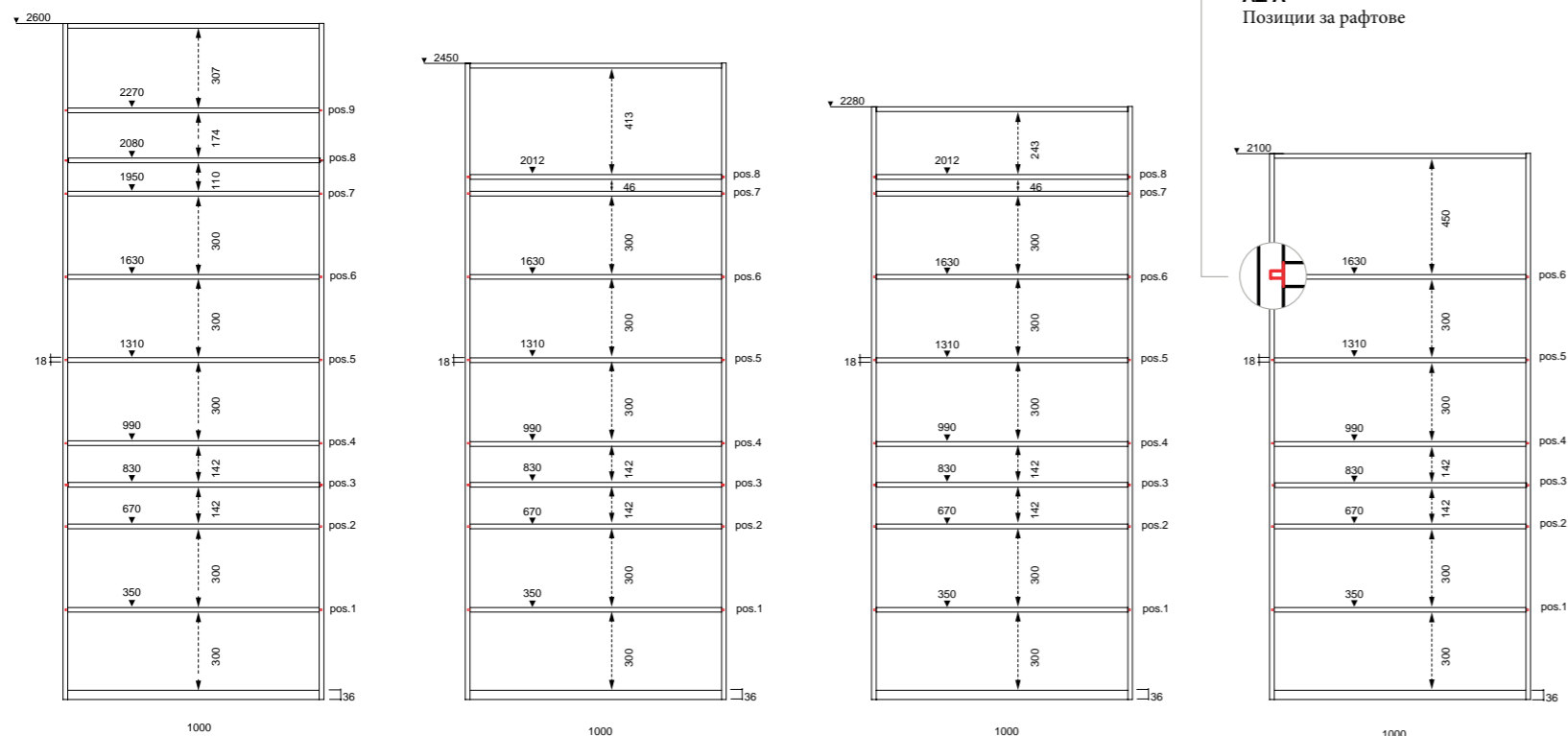

G 02  
ALFA  
Основен корпус

M 01  
ALFA  
Модул с чекмеджета

M 04  
ALFA  
Рафт с лост за закачалки

M 06  
ALFA  
Рафт

D 02  
ALFA  
Модул с лост за закачалки и чекмеджета

G 02-260	1 брой
M 01	1 брой
M 04	1 брой
M 06	1 брой

Стъпка 1

Стъпка 2

Стъпка 3

Стъпка 4

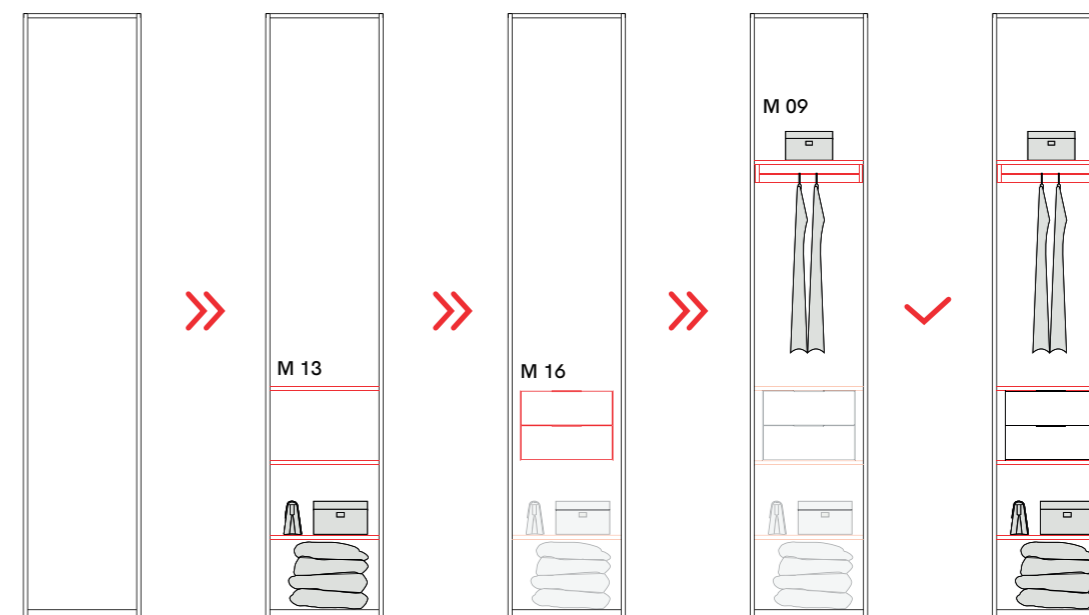

G 01  
ALFA  
Корпус

M 13  
ALFA  
Три броя рафтове

M 16  
ALFA  
Модул с чекмеджета

M 09  
ALFA  
Рафт с лост за закачалки

D 18  
ALFA  
Модул с чекмеджета и лост за закачалки

Стъпка 1

Стъпка 2

Стъпка 3

Стъпка 4

G 01-260	1 брой
M 16	1 брой
M 13	1 брой
M 09	1 брой

210 CM  
Готови конфигурации

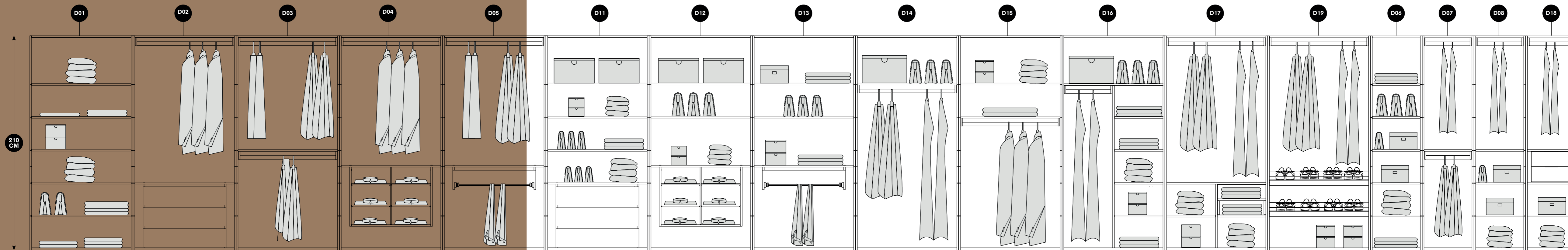

Вашият гардероб е отражение на  
вашата същност...

## ALFA 210 CM Конфигурации

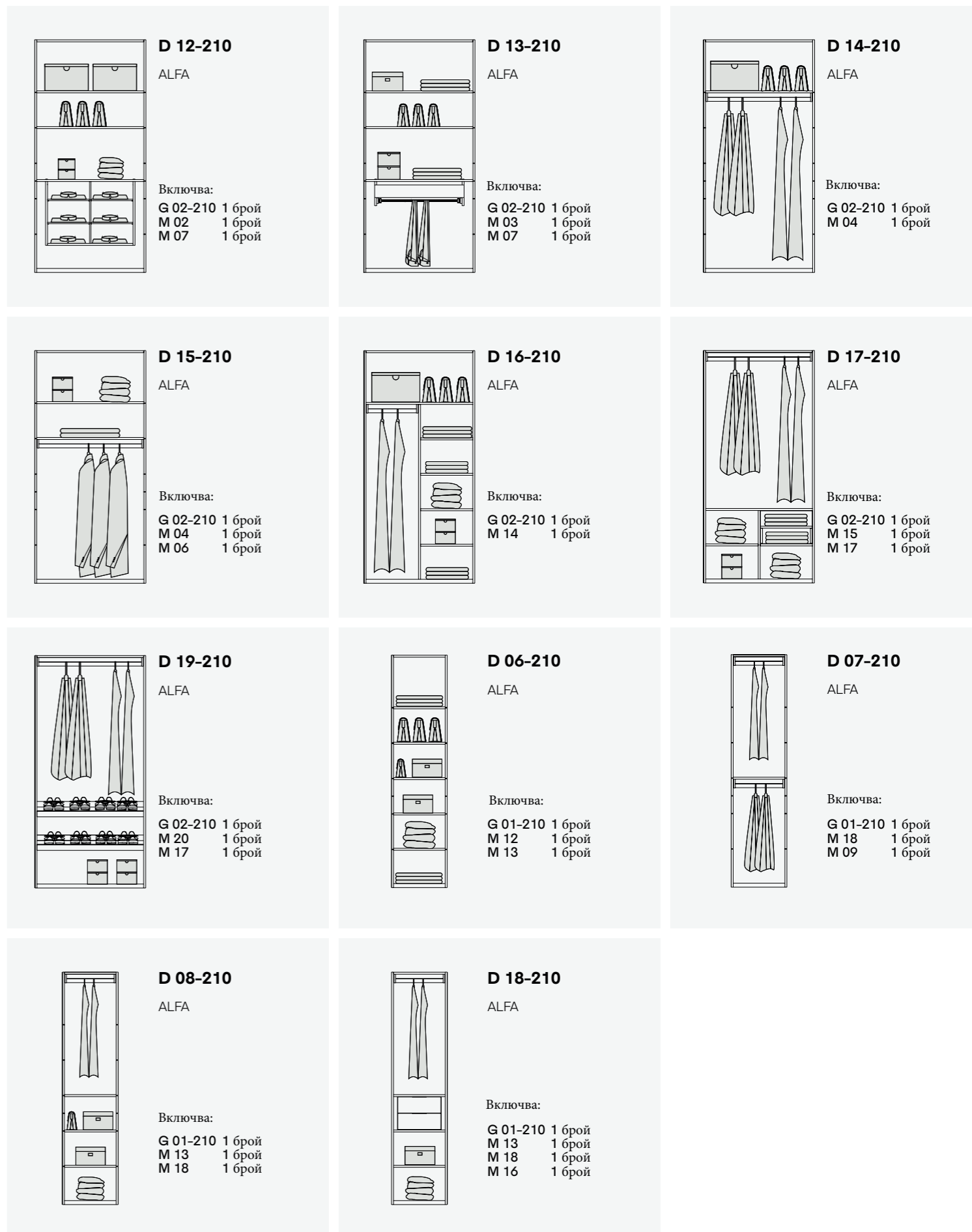

228 CM  
Готови конфигурации

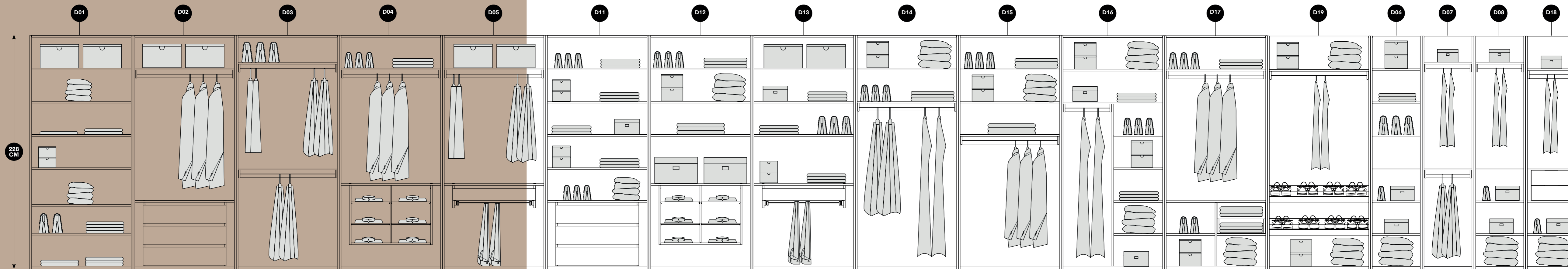



Подредете гардероба както  
пожелаете...

## ALFA 228 CM Конфигурации

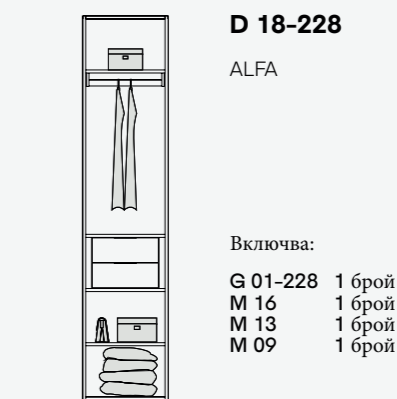
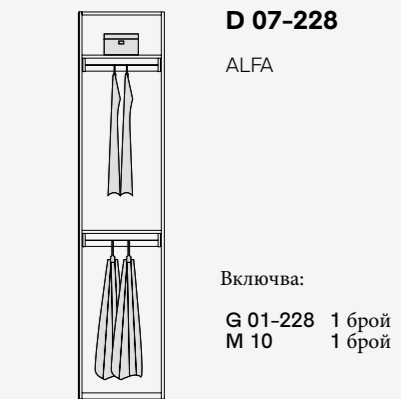

245 CM  
Готови конфигурации

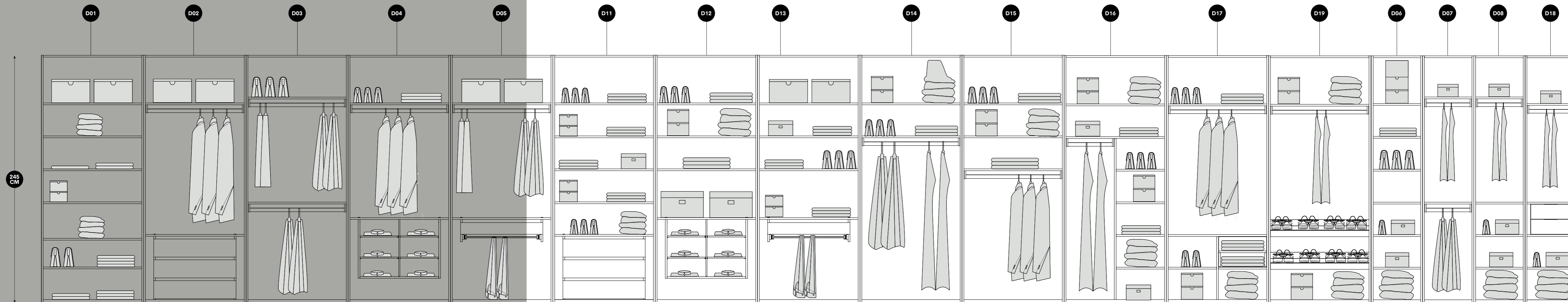

За всяка дреха си  
ИМА МЯСТО...



## ALFA 245 CM Конфигурации

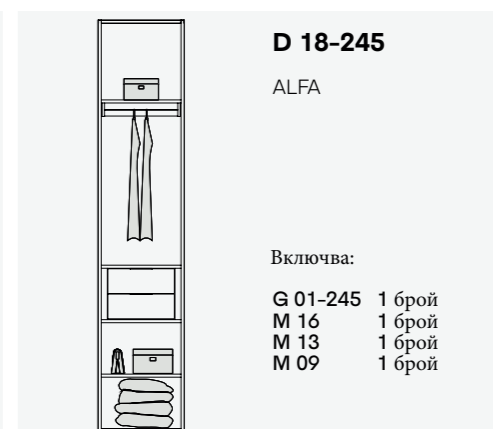
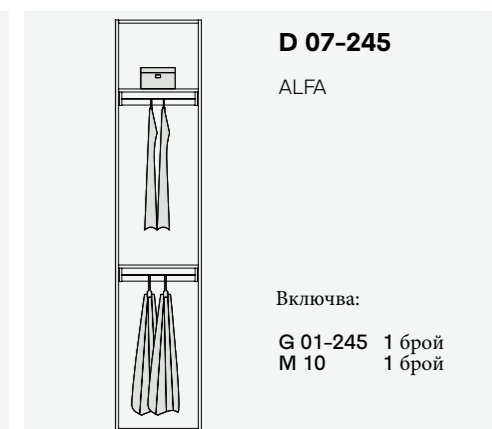
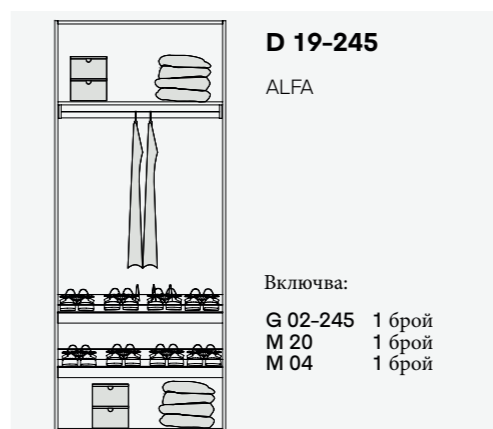

260 CM  
Готови конфигурации

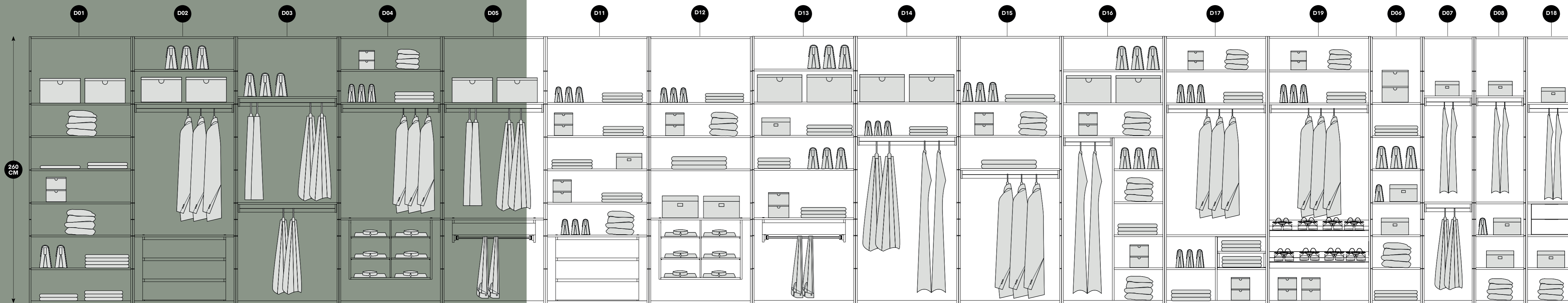

Откройте дизайнера в себе си ...

# ALFA 260 CM Конфигурации

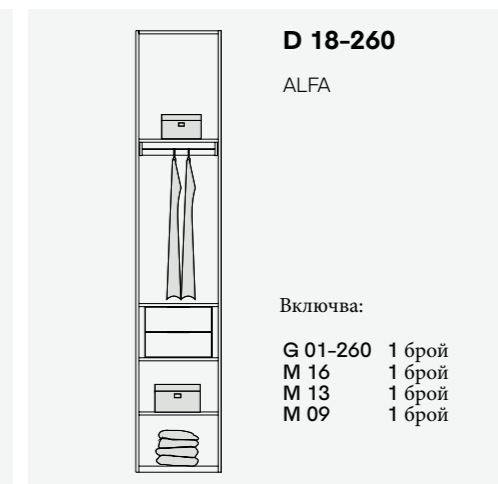
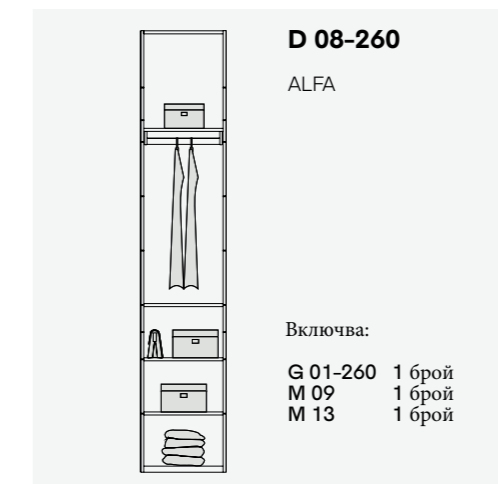
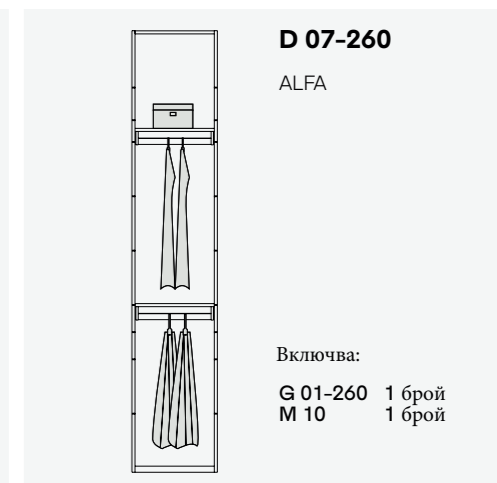
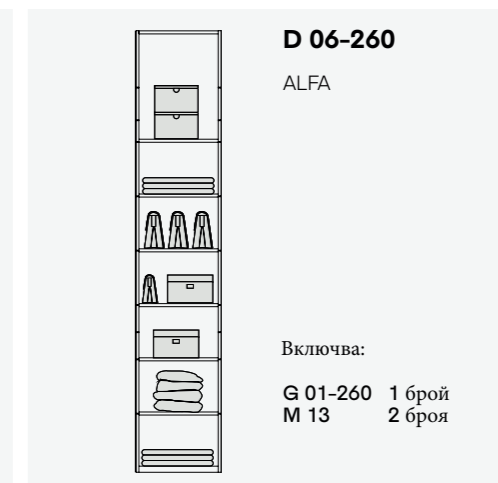
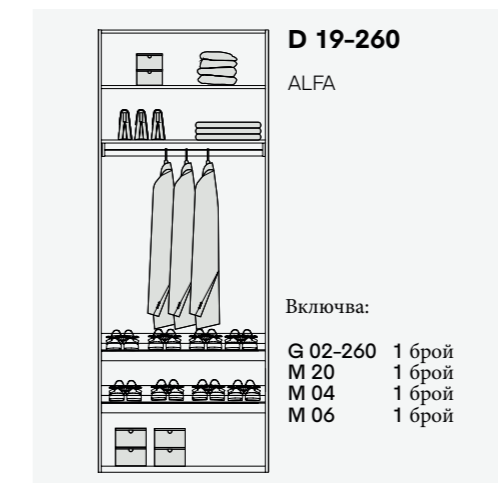
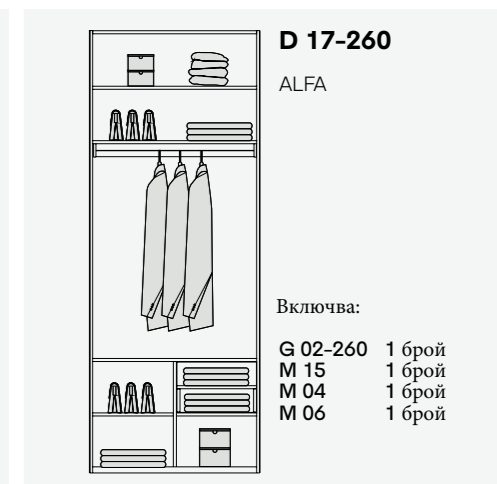
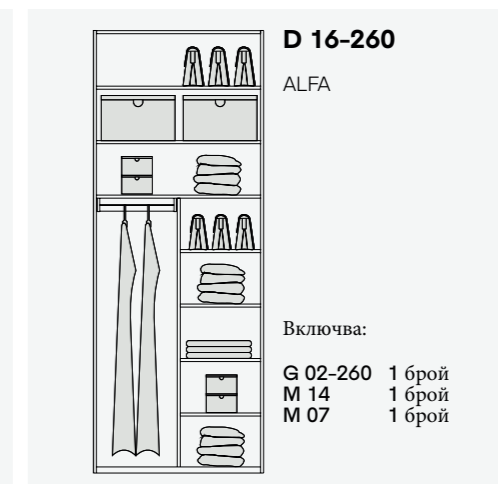
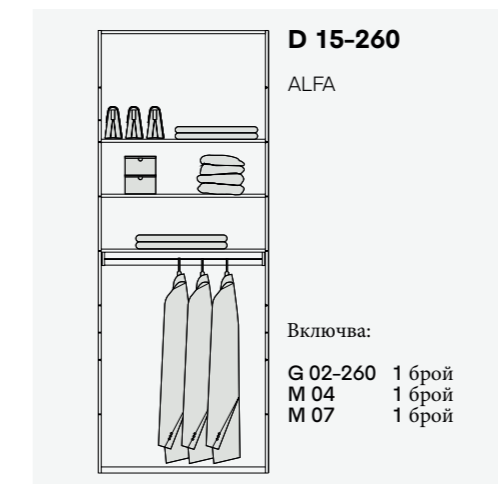
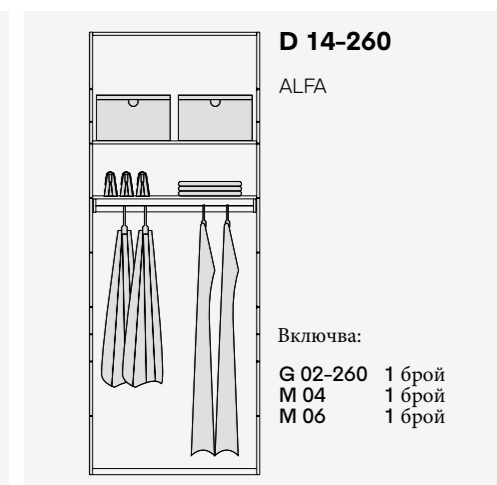
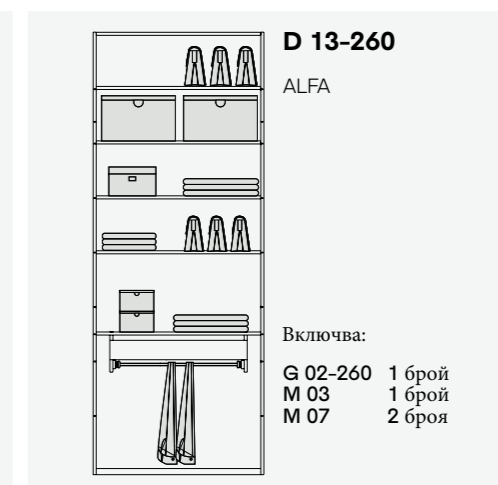
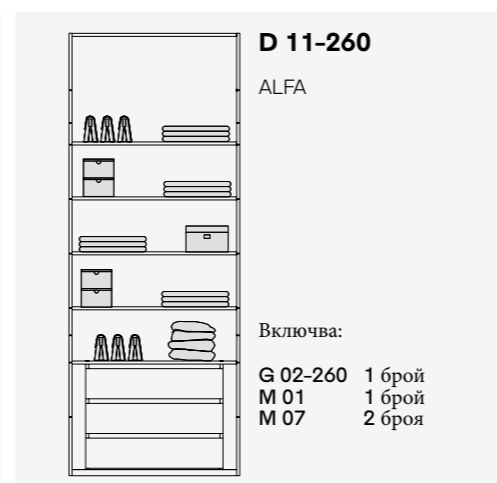
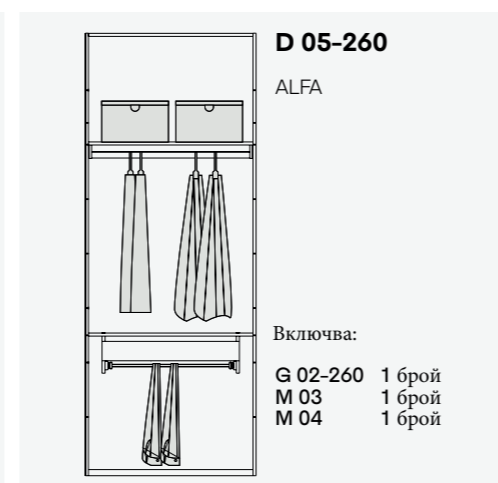
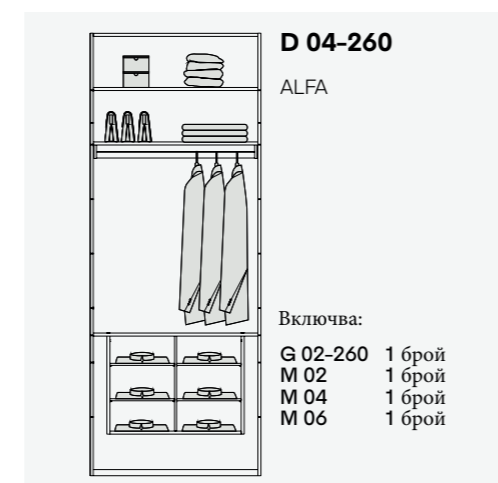
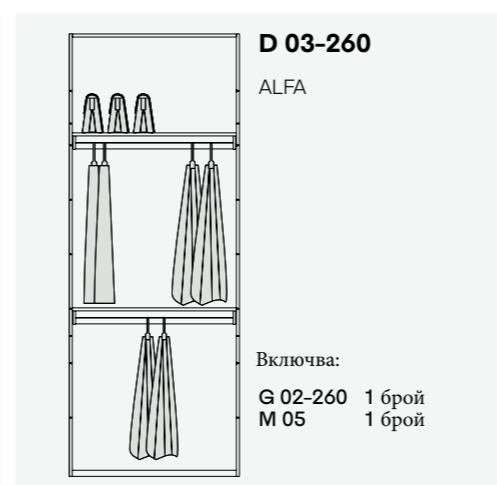
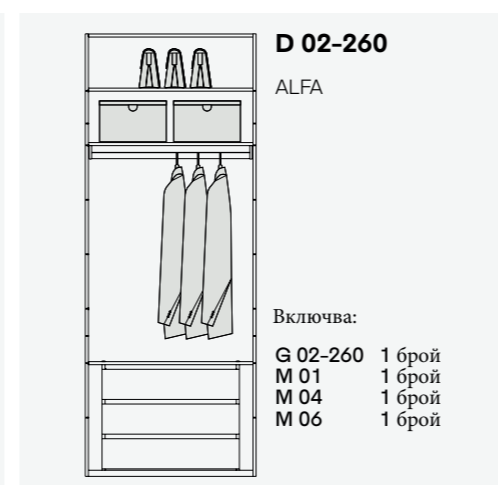
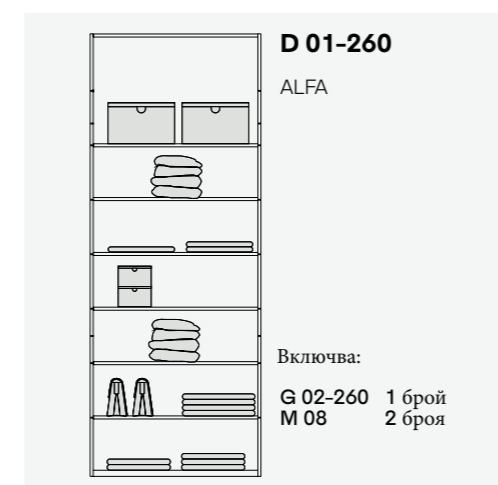

Корпус  
ALFA ARAL

Впара  
PIZA



# 05

## ВИДОВЕ ВРАТИ

Може да изберете измежду 11 различни врати...



Вратите с опушено стъкло или плътни с фрезован МДФ са перфектни за тези, които търсят минималистичен дизайн.



Гардеробът с плъзгащи врати спестява място..



**К 01 / ALFA / LENS :**

Врата с алуминиева рамка и дръжка ALBI.  
Закалено опушено стъкло с дебелина 4мм.

**К 02 / ALFA / DOLE :**

Врата с алуминиева рамка и Albi дръжка.  
Опушено огледало, подсилено с МДФ  
основа.

**К 03 / ALFA / LYON :**

Врата с дръжка PIZA и опушено огледало,  
подсилено с плоскост с меламиново  
покритие.

**К 04 / ALFA / REZE :**

Врата с алуминиева рамка и боядисан  
фрезован МДФ с дебелина 18 mm.  
Използвана е дръжка ALBI.

**К 05 / ALFA / LAVAL :**

Врата с меламиново покритие и дебелина 18  
mm. Използвана е дръжка LAVAL.  
Предлага се в 5 цвята.

**К 06 / ALFA / PIZA :**

Врата с меламиново покритие и дебелина 18  
mm. Използвана е дръжка PIZA.  
Предлага се в 5 цвята.

**К 07 / ALFA / ALBI :**

Врата с меламиново покритие и дебелина 18  
mm. Използвана е дръжка ALBI.  
Предлага се в 5 цвята.

**К 08 / ALFA / LENS Плъзгаща врата:**

Плъзгаща врата с алуминиева рамка.  
Закалено опушено стъкло с дебелина 4мм.

**К 09 / ALFA / DOLE Плъзгаща врата:**

Врата с алуминиева рамка.  
Опушено огледало, подсилено с МДФ  
основа.

**К 10 / ALFA / LYON Плъзгаща врата:**

Врата с алуминиева дръжка. Половината от вратата  
е с опушено огледало, а другата с плоскост с  
меламиново покритие. Предлага се в 5 цвята.

**К 11 / ALFA / ALBI Плъзгаща врата:**

Врата с алуминиева дръжка и плоскост с  
меламиново покритие. Предлага се в 5 цвята.

## НОРМАЛНО ОТВАРЯЕМИ ВРАТИ

**К 01****ALFA**  
LENS**К 02****ALFA**  
DOLE**К 03****ALFA**  
LYON**К 04****ALFA**  
REZE**К 05****ALFA**  
LAVAL**К 06****ALFA**  
PIZA**К 07****ALFA**  
ALBI

## ПЛЪЗГАЩИ ВРАТИ

**К 08****ALFA**  
LENS

Плъзгаща врата

**К 09****ALFA**  
DOLE

Плъзгаща врата

**К 10****ALFA**  
LYON

Плъзгаща врата

**К 11****ALFA**  
ALBI

Плъзгаща врата



Различни дръжки, различни вкусове...

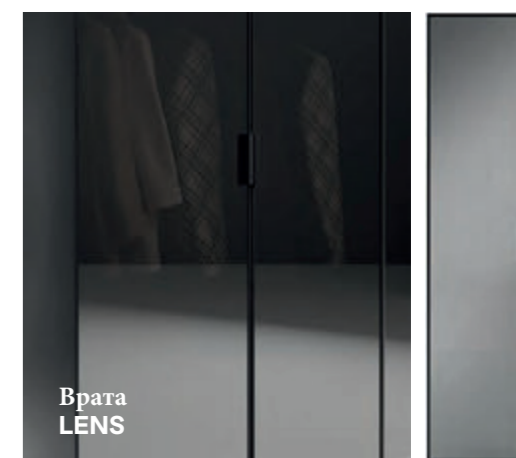
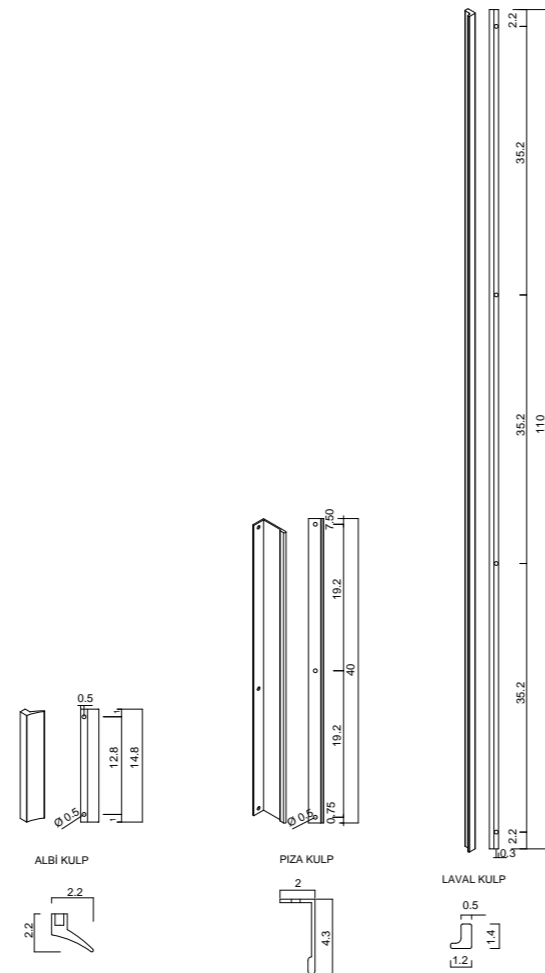
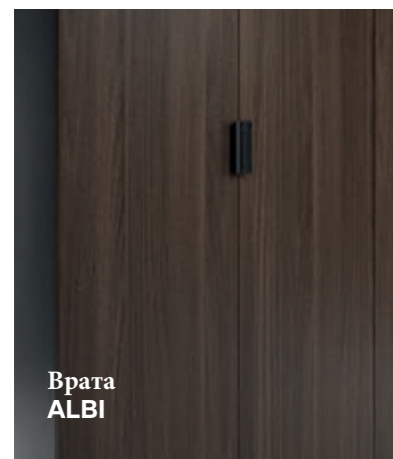

06

## Аксессуары модули

- + Островен модул
- + Тоалетка
- + Декоративни бленди
- + Надстройка



# Декоративни бленди

Изработва се в 5 различни цвята.



Удебеляването не се прилага за височина 210 см.



Удебеляването не се прилага за плъзгащи гардероби.

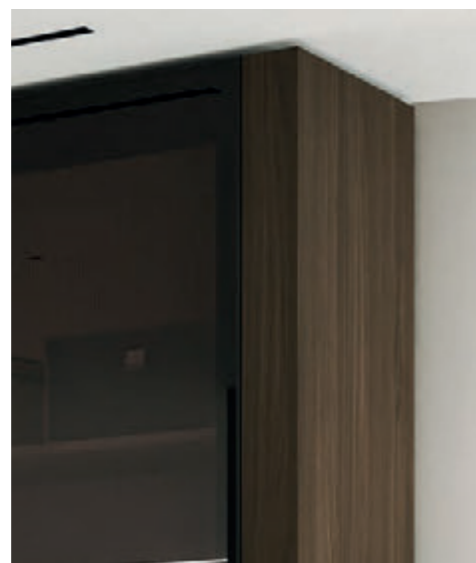

# Островен модул

Изработва се в 5 различни цвята.



Чекмеджетата спомагат лесно и функционално да организирате дрехите и аксесоарите.

Надеждната конструкция, висококачествените материали и стилният дизайн на островните модули добавят елегантност и практичност към всяка съблекалня.



Голям остров

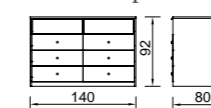

- 16 чекмеджета
- Затварящи се плавно Tandem водачи.
- Алюминиева рамка и закалено опушено стъкло на челата на чекмеджетата.
- Органайзер за бижута.
- Дъната на чекмеджетата са покрити с кадифе.



Малък остров

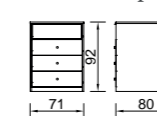

- 8 чекмеджета
- Затварящи се плавно Tandem водачи.
- Алюминиева рамка и закалено опушено стъкло на челата на чекмеджетата.
- Органайзер за бижута.
- Дъната на чекмеджетата са покрити с кадифе.



ARAL



WALNUT



WHITE



NEVADA WALNUT



BLACK

# Тоалетка

ALFA предлага специално проектирани модули за гримиране, като са взети в предвид всички елементи, от които се нуждаят жените, за да направят гримирането си по-приятно. Изработват се в 5 цвята.

Тоалетката включва елементи като чекмеджета, рафтове и огледала.



Надстройка **ALFA** може да бъде с плътни врати или с врати с алуминиева рамка и опушени стъкла.

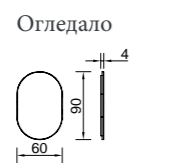
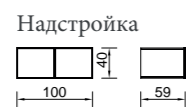

Тоалетка

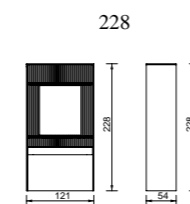
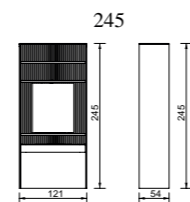
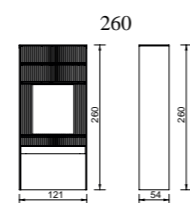

ALFA  
Пуф



ALFA  
Стол



# Защо да изберете модулните гардероби ALFA

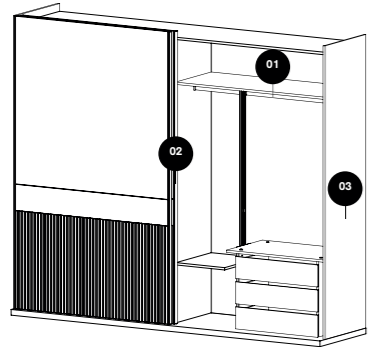

- » 01 **Лост за закачалки**  
Специалното покритие на лоста осигурява противоплъзгаща, обезшумяваща и устойчива на надраскване повърхност.
- » 02 **Алуминиеви профили**  
Алуминиевите профили са с дебелина 2 мм с иноксово покритие, устойчиво на огъване и надраскване
- » 03 **Корпуси**  
Солидна конструкция, сглобена с minifix и gafx и позволява продукта да бъде разглобен и сглобен отново.

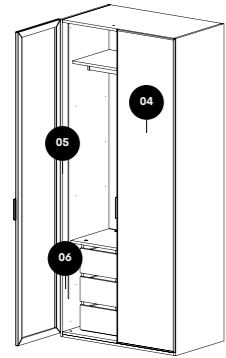

- » 04 **Закалено стъкло**  
Закаленото стъкло е 5 пъти по - издръжливо от нормалното. При счупване се разпада на малки парчета и предпазва от наранявания.
- » 05 **LED осветление**  
UL сертифицираните светодиоди гарантират, че светлината се разпределя хомогенно.
- » 06 **Панти**  
За всяка врата са използвани панти Hafele / Австрия с плавно затваряне. Използването на 5 или 6 панти за всяка врата осигурява гладка и пълноценна работа на плавния механизъм.

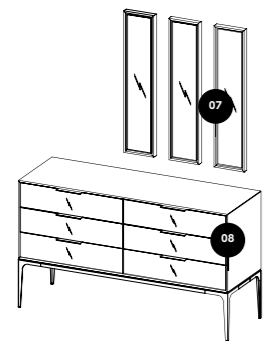

- » 07 **Използвана боя**  
Боите на основата на полиуретан осигуряват устойчивост на покритието.
- » 08 **Водачи за чекмеджета**  
Използват се телескопични водачи Hettich / Германия





Врата  
ALBI

Врата  
DOLE

Врата  
ARAL