



<b>DE</b>	cellulite releaZer compact Gebrauchsanweisung.....	2
<b>EN</b>	cellulite releaZer compact Instructions for use.....	24
<b>FR</b>	cellulite releaZer compact Mode d'emploi .....	45
<b>ES</b>	cellulite releaZer compact Instrucciones de uso .....	66
<b>IT</b>	cellulite releaZer compact Istruzioni per l'uso .....	87
<b>TR</b>	cellulite releaZer compact Kullanım kılavuzu.....	108
<b>RU</b>	cellulite releaZer compact Инструкция по применению ....	129
<b>PL</b>	cellulite releaZer compact Instrukcja obsługi .....	150

# DEUTSCH



**Lesen Sie diese Gebrauchsanweisung sorgfältig durch, bewahren Sie sie für den späteren Gebrauch auf, machen Sie sie anderen Benutzern zugänglich und beachten Sie die Hinweise.**



## **WARNUNG**

- Das Gerät ist nur für den Einsatz im häuslichen/privaten Umfeld bestimmt, nicht im gewerblichen Bereich.
- Dieses Gerät kann von Kindern ab 8 Jahren und darüber sowie von Personen mit verringerten physischen sensorischen oder mentalen Fähigkeiten oder Mangel an Erfahrung und Wissen benutzt werden, wenn sie beaufsichtigt oder bezüglich des sicheren Gebrauchs des Gerätes unterwiesen wurden und die daraus resultierenden Gefahren verstehen.

- Kinder dürfen nicht mit dem Gerät spielen.
- Wenn die Netzanschlussleitung dieses Geräts beschädigt wird, muss sie entsorgt werden. Ist sie nicht abnehmbar, muss das Gerät entsorgt werden.
- Sie dürfen das Gerät keinesfalls öffnen oder reparieren, da sonst eine einwandfreie Funktion nicht mehr gewährleistet ist. Bei Nichterachten erlischt die Garantie.
- Reinigungs und Benutzer-Wartung dürfen nicht von Kindern ohne Beaufsichtigung durchgeführt werden.

### **Sehr geehrte Kundin, sehr geehrter Kunde,**

vielen Dank, dass Sie sich für eines unserer Produkte entschieden haben. Unser Name steht für hochwertige und eingehend geprüfte Qualitätsprodukte aus den Bereichen Wärme, Sanfte Therapie, Blutdruck/Diagnose, Gewicht, Massage, Beauty, Luft und Baby.

Mit freundlicher Empfehlung  
Ihr Beurer-Team.

# Inhaltsverzeichnis

<b>1. Lieferumfang</b> .....	<b>5</b>
<b>2. Zum Kennenlernen</b> .....	<b>5</b>
<b>3. Zeichenerklärung</b> .....	<b>6</b>
<b>4. Warn- und Sicherheitshinweise</b> .....	<b>8</b>
<b>5. Bestimmungsgemäßer Gebrauch</b> .....	<b>9</b>
<b>6. Gerätebeschreibung</b> .....	<b>12</b>
<b>7. Inbetriebnahme / Ladevorgang</b> .....	<b>13</b>
<b>8. Anwendung</b> .....	<b>14</b>
8.1 Anwendung vorbereiten .....	14
8.2 cellulite releaZer compact einschalten / Vibrationsstufe wählen.....	15
8.3 Tipps zur Anwendung.....	16
8.4 Anwendung Oberschenkel-Außenseite .....	16
8.5 Anwendung Oberschenkel-Rückseite .....	18
<b>9. Reinigung und Instandhaltung</b> .....	<b>19</b>
<b>10. Entsorgung</b> .....	<b>20</b>
<b>11. Technische Daten</b> .....	<b>21</b>
<b>12. Garantie / Service</b> .....	<b>21</b>

## 1. Lieferumfang

Überprüfen Sie den Lieferumfang auf äußere Unversehrtheit der Kartonverpackung und auf die Vollständigkeit des Inhalts. Vor dem Gebrauch ist sicherzustellen, dass das Gerät und Zubehör keine sichtbaren Schäden aufweisen und jegliches Verpackungsmaterial entfernt wird. Benutzen Sie es im Zweifelsfall nicht und wenden Sie sich an Ihren Händler oder an die angegebene Kundendienstadresse.

1x cellulite releaZer compact / 1x Ladekabel Micro-USB /  
1x Netzadapater / 1x Diese Gebrauchsanweisung

## 2. Zum Kennenlernen

### Was ist Cellulite?

Die Cellulite, auch bekannt als „Orangenhaut“, tritt bei vielen Frauen auf. Schuld daran ist das weibliche Geschlechtshormon Östrogen. Es ist hauptverantwortlich für die Orangenhaut mit Dellen und Pölsterchen an Po und Oberschenkeln. Bei der Cellulite handelt es sich um keine Krankheit und sie verursacht für gewöhnlich auch keine Schmerzen. Die Cellulite an sich ist ein rein kosmetisches Problem.

### Wie entsteht Cellulite?

Beim Menschen befinden sich in der Unterhaut sogenannte Fettläppchen, die durch Bindegewebsfasern (Septen) voneinander getrennt werden. Bei Frauen verlaufen die Bindegewebsfasern senkrecht zur Hautoberfläche. Dadurch ist die Haut bei Frauen weicher und flexibler als bei Männern.





Der Nachteil daran ist, dass die weichere Haut der Frauen dem Druck des darunter liegenden Fettgewebes nur geringen Widerstand bietet. Das Unterhautfettgewebe dringt dadurch leichter in die oberen Hautschichten vor und beult die Haut von außen sichtbar aus.









### **Wie funktioniert der cellulite releaZer compact?**



Der cellulite releaZer compact bewirkt durch eine korrekte Anwendung in Verbindung mit Vibration, eine gesteigerte Mikrozirkulation im Gewebe.

## **3. Zeichenerklärung**

Folgende Symbole werden in dieser Gebrauchsanweisung verwendet:

	<b>WARNUNG</b> Warnhinweis auf Verletzungsgefahren oder Gefahren für Ihre Gesundheit.
	<b>ACHTUNG</b> Sicherheitshinweis auf mögliche Schäden am Gerät/Zubehör.
	<b>Hinweis</b> Hinweis auf wichtige Informationen.
	Gebrauchsanweisung beachten.
	Hersteller.

	Entsorgung gemäß Elektro- und Elektronik-Altgeräte EG-Richtlinie – WEEE (Waste Electrical and Electronic Equipment).
	Verpackung umweltgerecht entsorgen
	Nur in geschlossenen Räumen verwenden.
	Gerät ist doppelt schutzisoliert und entspricht damit der Schutzklasse 2.
<b>IP20</b>	Geschützt gegen feste Fremdkörper, 12,5 mm Durchmesser und größer.
	Energieeffizienzklasse 6.
	Gleichstrom.
	Kurzschlussfester Sicherheitstransformator.
	Schaltnetzteil.
 PIN 1 $\ominus$ PIN 4 $\ominus$	Polarität.

	<p><b>CE-Kennzeichnung</b> Dieses Produkt erfüllt die Anforderungen der geltenden europäischen und nationalen Richtlinien.</p>
	<p>Die Produkte entsprechen nachweislich den Anforderungen der Technischen Regelwerke der EAWU</p>

## 4. Warn- und Sicherheitshinweise





### WARNUNG

#### Sicherheitshinweise für die Benutzung des cellulite releaZer compact

- Halten Sie das Verpackungsmaterial von Kindern fern. Es besteht Erstickungsgefahr!
- Der cellulite releaZer compact ist kein medizinisches Gerät. Es ist ein Massagebehandlungsinstrument.
- Stellen Sie vor dem Gebrauch sicher, dass Gerät und Zubehör keine sichtbaren Schäden aufweisen. Benutzen Sie es im Zweifelsfall nicht und wenden Sie sich an Ihren Händler oder an die angegebene Kundendienstadresse.
- Reparaturen dürfen nur vom Kundendienst oder autorisierten Händler durchgeführt werden. Sie selbst dürfen den cellulite releaZer compact keinesfalls öffnen oder reparieren, da sonst eine einwandfreie Funktion nicht mehr gewährleistet ist. Bei Nichtbeachten erlischt die Garantie. Versuchen Sie in keinem Fall, das Gerät selbstständig zu reparieren!
- Benutzen Sie das Gerät nur mit den mitgelieferten Zubehörteilen.



## Hinweise zum Umgang mit Akkus

- Wenn Flüssigkeit aus einer Akkuzelle mit Haut oder Augen in Kontakt kommt, die betroffene Stelle mit Wasser auswaschen und ärztliche Hilfe aufsuchen.
-  **Verschluckungsgefahr!** Kleinkinder könnten Akkus verschlucken und daran ersticken. Daher Akkus für Kleinkinder unerreichbar aufbewahren!
- Schützen Sie Akkus vor übermäßiger Wärme.
-  **Explosionsgefahr!** Keine Akkus ins Feuer werfen.
- Keine Akkus zerlegen, öffnen oder zerkleinern.
- Nur in der Gebrauchsanweisung aufgeführte Ladegeräte verwenden.
- Akkus müssen vor dem Gebrauch korrekt geladen werden. Die Hinweise des Herstellers bzw. die Angaben in dieser Gebrauchsanweisung für das korrekte Laden sind stets einzuhalten.
- Laden Sie den Akku vor der ersten Inbetriebnahme vollständig auf (siehe Kapitel 7. Inbetriebnahme / Ladevorgang).
- Um eine möglichst lange Akku-Lebensdauer zu erreichen, laden Sie den Akku mindestens 2 Mal im Jahr vollständig auf.

## 5. Bestimmungsgemäßer Gebrauch



### WARNING

Verwenden Sie den cellulite releaZer compact ausschließlich zur Massagebehandlung von Cellulite.

Der cellulite releaZer compact ist nur für den privaten Gebrauch bestimmt. Der cellulite releaZer compact ist kein medizinisches Gerät, sondern ein Massagebehandlungsinstrument. Der cellulite releaZer compact darf nur für den Zweck verwendet werden für den er entwickelt wurde und auf die in der Gebrauchsanweisung angegebene Art und Weise.

Jeder unsachgemäße Gebrauch kann gefährlich sein. Der Hersteller haftet nicht für Schäden, die durch unsachgemäßen oder falschen Gebrauch verursacht wurden.

- Verwenden Sie den cellulite releaZer compact nicht bei einer krankhaften Veränderung oder Verletzung in der zu massierenden Körperregion (z.B. offene Wunde).
- Verwenden Sie den cellulite releaZer compact nicht während der Schwangerschaft.
- Verwenden Sie den cellulite releaZer compact nie während Sie schlafen.
- Verwenden Sie den cellulite releaZer compact nicht im Kraftfahrzeug.
- Verwenden Sie den cellulite releaZer compact nicht bei Tieren.
- Verwenden Sie den cellulite releaZer compact nicht bei Tätigkeiten, bei denen eine unvorhergesehene Reaktion gefährlich werden kann.
- Verwenden Sie den cellulite releaZer compact nicht am Kopf.
- Verwenden Sie den cellulite releaZer compact nicht im Gesicht.
- Verwenden Sie den cellulite releaZer compact nicht an den Genitalien.
- Verwenden Sie den cellulite releaZer compact nicht nach der Einnahme von Substanzen, die zu einer eingeschränkten Wahrnehmungsfähigkeit führen (z.B. schmerzlindernde Medikamente, Alkohol).
- Verwenden Sie den cellulite releaZer compact nie länger als 15 Minuten (Überhitzungsgefahr) und lassen Sie das Gerät vor erneuter Benutzung mindestens 15 Minuten abkühlen. Der cellulite releaZer compact besitzt eine Abschaltautomatik, wodurch er sich nach 15 minütiger Benutzung automatisch abschaltet.
- Verwenden Sie den cellulite releaZer compact nicht vor oder nach dem Sonnenbad. Hierbei besteht ein erhöhtes Sonnenbrandrisiko.

Falls Sie unsicher sind, ob der cellulite releaZer compact für Sie geeignet ist, befragen Sie Ihren Arzt.

Befragen Sie vor der Benutzung des cellulite releaZer compact Ihren Arzt

- wenn Sie an einer schweren Krankheit leiden oder eine Operation hinter sich haben,
- wenn Sie einen Herzschrittmacher, Implantate oder andere Hilfsmittel tragen,
- bei fieberhaften Erkältungen, Krampfadern, Thrombosen, Venenentzündungen, Gelbsucht, Diabetes, Nervenerkrankungen (z. B. Ischias) oder akuten Entzündungen.
- bei Schmerzen ungeklärter Ursache.

## 6. Gerätebeschreibung

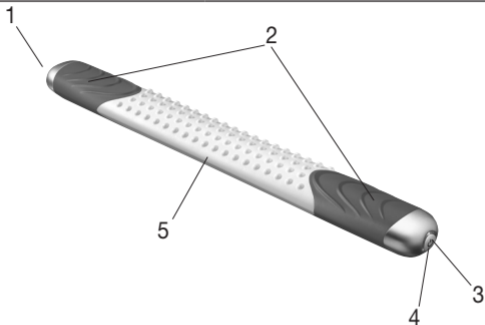

1. Micro-USB-Anschluss

4. Funktionsleuchte

2. Haltegriffe

5. Vier Behandlungsflächen  
(glatte Fläche, Fläche mit Noppen,  
stumpfe Kante, spitze Kante)

3. EIN/AUS-Taste

Funktionsleuchte-Status 	Aufladefunktion (Ladekabel eingesteckt)
Funktionsleuchten blinken im Kreis	Ladevorgang
Funktionsleuchten leuchten durchgehend	Ladevorgang abgeschlossen
Funktionsleuchten blinken rechts links im Wechsel	Akku schwach

## 7. Inbetriebnahme / Ladevorgang

### Hinweis

Bevor Sie den cellulite releaZer compact das erste Mal in Betrieb nehmen, müssen Sie ihn zuerst für mindestens 3,5 Stunden aufladen. Gehen Sie dazu wie folgt vor:

- Verbinden Sie das Ladekabel mit dem Netzadapter und dem cellulite releaZer compact (*Abbildung 1*). Stecken Sie anschließend den Netzadapter in eine geeignete Steckdose. Alternativ können Sie den cellulite releaZer compact auch mit dem Ladekabel über den USB-Anschluss Ihres Computers/Laptops aufladen (*Abbildung 2*).

Während des Ladevorgangs blinken die Funktionsleuchten im Kreis. Sobald der cellulite releaZer compact vollständig aufgeladen ist, leuchten die Funktionsleuchten durchgehend. Blinken die Funktionsleuchten während des Betriebs rechts links im Wechsel, müssen Sie den cellulite releaZer compact aufladen.

Abbildung 1



Abbildung 2



## 8. Anwendung

### 8.1 Anwendung vorbereiten

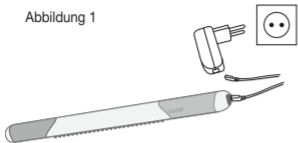
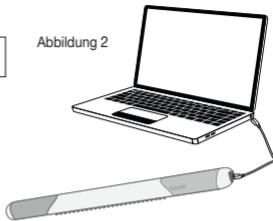
Bevor Sie mit der Anwendung beginnen, müssen Sie die zu behandelnden Körperpartien sanft mit einem Massageöl einreiben.

Verwenden Sie keine Öle bzw. Cremes, die eine stark kühlende oder erhitzen-de Wirkung haben, da diese zu Hautirritationen führen können.

1. Geben Sie ein paar Tropfen eines Massageöls auf Ihre Handfläche.
2. Verreiben Sie nun das Massageöl gleichmäßig auf den zu massierenden Körperpartien.

3. Wischen Sie vor der Anwendung Ihre Hände mit einem Handtuch ab, um während der Anwendung nicht zu verrutschen und die Silikonoberfläche der Handgriffe nicht zu beschädigen.

## 8.2 cellulite releaZer compact einschalten / Vibrationsstufe wählen

Um den cellulite releaZer compact einzuschalten, drücken Sie die EIN/AUS-Taste. Die Funktionsleuchte leuchtet nun blau und die erste Vibrationsstufe wird aktiviert. Der cellulite releaZer compact besitzt insgesamt vier verschiedene Vibrationsstufen.

<b>Aktion</b>	<b>Vibrationsstufe</b>
1. Tastendruck =	Der cellulite releaZer compact schaltet sich ein, die Funktionsleuchte leuchtet blau. Niedrige Vibrationsstufe.
2. Tastendruck =	Die zweite Funktionsleuchte leuchtet blau. Mittlere Vibrationsstufe.
3. Tastendruck =	Die dritte Funktionsleuchte leuchtet blau. Hohe Vibrationsstufe.
4. Tastendruck =	Die vierte Funktionsleuchte blinkt blau. Intervall Vibrationsstufe.
5. Tastendruck =	Der cellulite releaZer compact schaltet sich aus und die Funktionsleuchte erlischt.

## 8.3 Tipps zur Anwendung

- Halten Sie den cellulite releaZer compact während der Anwendung fest mit beiden Händen an den Haltegriffen.
- Für optimale Ergebnisse, verwenden Sie den cellulite releaZer compact alle zwei Tage.
- Es können nach der Anwendung starke Rötungen oder auch Blutergüsse an den behandelten Stellen auftreten. Dies ist völlig normal und zeigt, dass Sie den cellulite releaZer compact korrekt angewendet haben.

### Hinweis

**Sie können den cellulite releaZer compact an allen cellulitebehafteten Stellen anwenden. Im nachfolgenden Kapitel wird beispielhaft anhand der Oberschenkel-Außenseite (Iliotibialband) und der Oberschenkel-Rückseite (Musculus biceps femoris) aufgezeigt, wie der cellulite releaZer compact angewendet werden soll.**

## 8.4 Anwendung Oberschenkel-Außenseite

Die Anwendungszeit der Oberschenkel-Außenseite beträgt ca. 7 Minuten und besteht aus insgesamt drei Behandlungsphasen. Um mit der Anwendung zu beginnen, gehen Sie wie folgt vor:

1. Befolgen Sie die Anweisungen aus dem Kapitel „Anwendung vorbereiten“.
2. Stellen Sie das Bein mit dem den zu behandelnden Oberschenkel auf z.B. einen Stuhl, Hocker oder Badewannenrand. Führen Sie die gesamte Anwendung im Stehen aus.
3. Wählen Sie mit der EIN/AUS-Taste Ihre gewünschte Vibrationsstufe (1, 2, 3 oder 4). Der cellulite releaZer compact beginnt zu vibrieren.



4. Behandlungsphase I: Fahren Sie mit der Noppenseite mit kleinen, schnellen, kreisenden Bewegungen und mäßigem Druck über die Oberschenkel-Außenseite (ca. 3 Minuten lang).
5. Behandlungsphase II: Fahren Sie mit der Noppenseite mit langsamen, tiefen, kreisenden Bewegungen und erhöhtem Druck über die Oberschenkel-Außenseite (ca. 3 Minuten lang).
6. Behandlungsphase III: Die dritte Behandlungsphase ist die Drainage. Streichen Sie mit der farbigen Kante und mäßigem Druck zur Körpermitte/Herz. Beginnen Sie dabei am oberen Teil der Oberschenkel-Außenseite und arbeiten Sie sich langsam Richtung Knie hin. Ein ausstreichender Zug sollte etwa 10 cm lang sein. Führen Sie diesen Vorgang 5x bis zur Oberschenkel-Außenseite in Höhe des Knies durch. Streichen Sie zum Schluss das Gewebe der Oberschenkel-Außenseite einmal komplett aus.

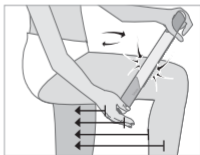

## 8.5 Anwendung Oberschenkel-Rückseite

Die Anwendungszeit der Oberschenkel-Rückseite mit Gesäß beträgt insgesamt ca. 7 Minuten und besteht aus insgesamt drei Behandlungsphasen. Um mit der Anwendung zu beginnen, gehen Sie wie folgt vor:

1. Befolgen Sie die Anweisungen aus dem Kapitel „Anwendung vorbereiten“.
2. Stellen Sie das Bein mit dem zu behandelnden Oberschenkel auf einen Stuhl oder Hocker. Führen Sie die gesamte Anwendung im Stehen aus.
3. Wählen Sie mit der EIN/AUS-Taste Ihre gewünschte Vibrationsstufe (1, 2, 3, oder 4. Der cellulite releaZer compact beginnt zu vibrieren.
4. Behandlungsphase I: Fahren Sie mit der Noppenseite mit kleinen, schnellen, kreisenden Bewegungen und mäßigem Druck über die Oberschenkel-Rückseite (ca. 3 Minuten lang).
5. Behandlungsphase II: Fahren Sie mit der Noppenseite mit langsamen, tiefen, kreisenden Bewegungen und erhöhtem Druck über die Oberschenkel-Rückseite (ca. 3 Minuten lang).
6. Behandlungsphase III: Die dritte Behandlungsphase ist die Drainage. Streichen Sie mit der farbigen Kante des cellulite releaZer compact und mäßigem Druck zur Körpermitte/Herz. Beginnen Sie dabei am oberen Teil der Oberschenkel-Rückseite (Gesäß) und

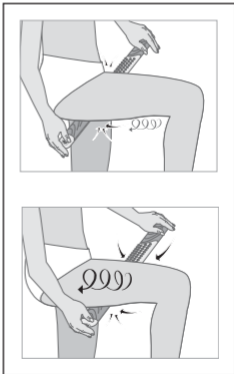

arbeiten Sie sich langsam Richtung Knie hin. Der erste ausstreichende Zug sollte etwa 10 cm lang sein. Führen Sie diesen Vorgang 5x bis zur Oberschenkel-Rückseite in Höhe des Knies durch und verlängern Sie dabei den ausstreichenden Zug jeweils um einige Zentimeter. Streichen Sie zum Schluss das Gewebe der Oberschenkel-Rückseite einmal komplett aus.

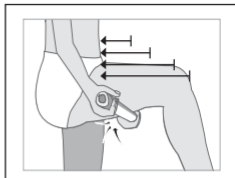

## 9. Reinigung und Instandhaltung

Die Lebensdauer des cellulite releaZer compact hängt vom sorgfältigen Umgang ab.



### ACHTUNG

- Reinigen Sie den cellulite releaZer compact nach jeder Anwendung mit einem trockenen oder feuchten Tuch. Verwenden Sie keine scheuernden Reinigungsmittel.
- Schützen Sie den cellulite releaZer compact vor Stößen, Staub, Chemikalien, starken Temperaturschwankungen, elektromagnetischen Feldern und zu nahen Wärmequellen (Öfen, Heizungskörper).

## 10. Entsorgung

Im Interesse des Umweltschutzes darf das Gerät am Ende seiner Lebensdauer nicht mit dem Hausmüll entfernt werden.

Die Entsorgung kann über entsprechende Sammelstellen in Ihrem Land erfolgen. Entsorgen Sie das Gerät gemäß der Elektro- und Elektronik Altgeräte EG-Richtlinie – WEEE (Waste Electrical and Electronic Equipment). Bei Rückfragen wenden Sie sich an die für die Entsorgung zuständige kommunale Behörde.



### Akku-Entsorgung

Die verbrauchten, vollkommen entladenen Akkus müssen Sie über speziell gekennzeichnete Sammelbehälter, Sondermüllannahmestellen oder über den Elektrohändler entsorgen. Sie sind gesetzlich dazu verpflichtet, die Akkus zu entsorgen. Um den Akku aus dem Gerät zu entfernen, hebeln Sie die Abdeckung am Micro-USB-Anschluss mit einem Schraubendreher auf. Lösen Sie die vier Schrauben an der Akkuhalterung. Entnehmen Sie anschließend den Akku.

Diese Zeichen finden Sie auf schadstoffhaltigen Akkus:

Pb = Batterie enthält Blei,

Cd = Batterie enthält Cadmium,

Hg = Batterie enthält Quecksilber.



## 11. Technische Daten

Netzbetrieb Eingang: Ausgang:	100-240 V~, 50/60 Hz, 0,2 A 5,0 V --- 1,0 A, 5,0 W
Durchschnittliche Effizienz im Betrieb	≥ 73,88 %
Leistungsaufnahme bei Nulllast	≤ 0,09 W
Maße	40 x 3,2 x 4,7 cm
Gewicht	ca. 330 g
<u>Akku:</u> Kapazität Nennspannung Typbezeichnung	2200 mAh 3,7 V Li-Ion

## 12. Garantie / Service

Die Beurer GmbH, Söflinger Straße 218, D-89077 Ulm (nachfolgend „Beurer“ genannt) gewährt unter den nachstehenden Voraussetzungen und in dem nachfolgend beschriebenen Umfang eine Garantie für dieses Produkt.

**Die nachstehenden Garantiebedingungen lassen die gesetzlichen Gewährleistungsverpflichtungen des Verkäufers aus dem Kaufvertrag mit dem Käufer unberührt.**

**Die Garantie gilt außerdem unbeschadet zwingender gesetzlicher Haftungsvorschriften.**

Beurer garantiert die mangelfreie Funktionstüchtigkeit und die Vollständigkeit dieses Produktes.

Die weltweite Garantiezeit beträgt 3 Jahre ab Beginn des Kaufes des neuen, ungebrauchten Produktes durch den Käufer.

Diese Garantie gilt nur für Produkte, die der Käufer als Verbraucher erworben hat und ausschließlich zu persönlichen Zwecken im Rahmen des häuslichen Gebrauchs verwendet.

Es gilt deutsches Recht.

Falls sich dieses Produkt während der Garantiezeit als unvollständig oder in der Funktionstüchtigkeit als mangelhaft gemäß der nachfolgenden Bestimmungen erweist, wird Beurer gemäß diesen Garantiebedingungen eine kostenfreie Ersatzlieferung oder Reparatur durchführen.

**Wenn der Käufer einen Garantiefall melden möchte, wendet er sich zunächst an den Beurer Kundenservice:**

**Beurer GmbH, Servicecenter**

**Tel: +49 731 3989-144**

Für eine zügige Bearbeitung nutzen Sie bitte unser Kontaktformular auf der Homepage [www.beurer.com](http://www.beurer.com) unter der Rubrik ‚Service‘.

Der Käufer erhält dann nähere Informationen zur Abwicklung des Garantiefalls, z.B. wohin er das Produkt kostenfrei senden kann und welche Unterlagen erforderlich sind.

Eine Inanspruchnahme der Garantie kommt nur in Betracht, wenn der Käufer

- eine Rechnungskopie/Kaufquittung und
- das Original-Produkt

Beurer oder einem autorisierten Beurer Partner vorlegen kann.

Ausdrücklich ausgenommen von dieser Garantie sind

- Verschleiß, der auf normalem Gebrauch oder Verbrauch des Produktes beruht;
- zu diesem Produkt mitgelieferte Zubehörteile, die sich bei sachgemäßen Gebrauch abnutzen bzw. verbraucht werden (z.B. Batterien, Akkus, Manschetten, Dichtungen, Elektroden, Leuchtmittel, Aufsätze, Inhalatorzubehör);
- Produkte, die unsachgemäß und/oder entgegen der Bestimmungen der Bedienungsanleitung verwendet, gereinigt, gelagert oder gewartet wurden sowie Produkte, die vom Käufer oder einem nicht von Beurer autorisierten Servicecenter geöffnet, repariert oder umgebaut wurden;
- Schäden, die auf dem Transportweg zwischen Hersteller und Kunde bzw. zwischen Servicecenter und Kunde entstehen
- Produkte, die als 2.Wahl-Artikel oder als gebrauchte Artikel gekauft wurden;
- Folgeschäden, welche auf einem Mangel dieses Produktes beruhen (es können für diesen Fall jedoch Ansprüche aus Produkthaftung oder aus anderen zwingenden gesetzlichen Haftungsbestimmungen bestehen).

Reparaturen oder ein Komplett austausch verlängern in keinem Fall die Garantiezeit.

Irrtum und Änderungen vorbehalten

# ENGLISH



**Read these instructions for use carefully and keep them for later use, be sure to make them accessible to other users and observe the information they contain.**



## **WARNING**

- The device is only intended for domestic/private use, not for commercial use.
- This device may be used by children over the age of 8 and by people with reduced physical, sensory or mental skills or a lack of experience or knowledge, provided that they are supervised or have been instructed on how to use the device safely, and are fully aware of the consequent risks of use.
- Children must not play with the device.



- If the mains connection cable of this device is damaged, it must be disposed of. If it cannot be removed, the device must be disposed of.
- Under no circumstances should you open or repair the device yourself, as faultless functionality can no longer be guaranteed thereafter. Failure to adhere to this instruction will void the warranty.
- Cleaning and user maintenance must not be performed by children unless supervised.

**Dear customer,**

Thank you for choosing one of our products. Our name stands for high-quality, thoroughly tested products for applications in the areas of heat, gentle therapy, blood pressure/diagnosis, weight, massage, beauty, air and baby care.

With kind regards,  
Your Beurer team.

## **Table of contents**

<b>1. Included in delivery .....</b>	<b>27</b>
<b>2. Getting to know your device .....</b>	<b>27</b>
<b>3. Signs and symbols .....</b>	<b>28</b>
<b>4. Notes .....</b>	<b>30</b>
<b>5. Intended use .....</b>	<b>31</b>
<b>6. Device description .....</b>	<b>33</b>
<b>7. Initial use/charging process .....</b>	<b>34</b>
<b>8. Use .....</b>	<b>35</b>
8.1 Preparing for use .....	35
8.2 Switching on the cellulite releaZer compact / selecting vibration setting .....	36
8.3 Tips for use.....	37
8.4 Treatment on the outside of the thigh.....	37
8.5 Treatment on the rear of the thigh .....	39
<b>9. Cleaning and maintenance .....</b>	<b>40</b>
<b>10. Disposal .....</b>	<b>41</b>
<b>11. Technical data .....</b>	<b>42</b>
<b>12. Warranty / Service .....</b>	<b>42</b>

## 1. Included in delivery

Check that the device packaging has not been tampered with and make sure that all contents are present. Before use, ensure that there is no visible damage to the device or accessories and that all packaging material has been removed. If you have any doubts, do not use the device and contact your retailer or the specified Customer Services address.

1x cellulite releaZer compact / 1x micro-USB charging cable /  
1x mains adapter / 1x these instructions for use

## 2. Getting to know your device

### What is cellulite?

Cellulite, also known as orange peel skin, is something that lots of women have. Oestrogen, the female sex hormone is to blame. It is primarily responsible for orange peel skin with its dimpling and bumps on the bottom and thighs. Cellulite is not an illness and it normally isn't painful. Cellulite is a purely cosmetic problem.

### What causes cellulite?

Humans have lobules in their subcutaneous skin and these lobules are separated from one another by septae.







In women, the septae run perpendicular to the surface of the skin. This means that women have softer and more flexible skin than men. The disadvantage of this is that women's softer skin provides less resistance to the pressure of the fatty tissue below. The subcutaneous fat therefore penetrates into the top layers of skin more easily and makes the skin bulge out visibly.









## How does the cellulite releaZer compact work?

When used correctly, the cellulite releaZer compact increases microcirculation in the tissue by using vibration.

### 3. Signs and symbols

The following symbols appear in these instructions for use:

	<b>WARNING</b> Warning notice indicating a risk of injury or damage to health.
	<b>IMPORTANT</b> Safety note indicating possible damage to the device/accessory.
	<b>Note</b> Note on important information.
	Observe the instructions for use.
	Manufacturer.
	Disposal in accordance with the Waste Electrical and Electronic Equipment EC Directive – WEEE.
 PAP	Dispose of packaging in an environmentally friendly manner

	Only use indoors.
	The device is double protected and therefore corresponds to protection class 2.
<b>IP20</b>	Protected against solid foreign objects 12.5 mm in diameter and larger.
	Energy efficiency class 6.
	Direct current.
	Short-circuit-proof safety isolating transformer.
	Switching mains part.
 PIN 1 "+" PIN 4 "-"	Polarity.
	<b>CE labelling</b> This product satisfies the requirements of the applicable European and national directives.
	The products demonstrably meet the requirements of the Technical Regulations of the EAEU.

## 4. Notes



### WARNING

#### **Safety notes regarding the use of the cellulite releaZer compact**

- Keep the packaging material away from children. Choking hazard!
- The cellulite releaZer compact is not a medical device. It is a massage treatment device.
- Before use, ensure that the device and accessories have no visible damage. If you have any doubts, do not use the device and contact your retailer or the specified Customer Service address.
- Repairs must only be carried out by Customer Services or authorised retailers. Under no circumstances should you open or repair the cellulite releaZer compact yourself, as faultless functionality can no longer be guaranteed thereafter. Failure to comply with this instruction will void the warranty. Never attempt to repair the device yourself!
- Only use the device with the supplied accessories.

#### **Notes on handling batteries**

- If your skin or eyes come into contact with fluid from a rechargeable battery cell, flush out the affected areas with water and seek medical assistance.
- **⚠ Choking hazard!** Small children may swallow and choke on batteries. Store batteries out of the reach of small children.
- Protect batteries from excessive heat.
- **⚠ Risk of explosion!** Never throw batteries into a fire.
- Do not disassemble, split or crush the batteries.
- Only use chargers specified in the instructions for use.

- Batteries must be charged correctly prior to use. The instructions from the manufacturer and the specifications in these instructions for use regarding correct charging must be observed at all times.
- Fully charge the battery prior to initial use (see Chapter 7. Initial use/charging process).
- In order to achieve as long a battery service life as possible, fully charge the battery at least twice per year.

## 5. Intended use



### **WARNING**

Only use the cellulite releaZer compact for massage treatment of cellulite. The cellulite releaZer compact is intended for private use only. The cellulite releaZer compact is not a medical device; rather it is a massage treatment device. The cellulite releaZer compact may only be used for the purpose for which it was designed and in the manner specified in the instructions for use. Any form of improper use can be dangerous. The manufacturer is not liable for damage resulting from improper or incorrect use.

- Do not use the cellulite releaZer compact if you suffer from a medical abnormality or injury in the area to be massaged (e.g. open wounds).
- Do not use the cellulite releaZer compact during pregnancy.
- Do not use the cellulite releaZer compact whilst sleeping.
- Do not use the cellulite releaZer compact in a vehicle.
- Do not use the cellulite releaZer compact on animals.
- Do not use the cellulite releaZer compact whilst undertaking any activity where an unexpected reaction could be dangerous.
- Do not use the cellulite releaZer compact on your head.
- Do not use the cellulite releaZer compact on your face.

- Do not use the cellulite releaZer compact on your genitals.
- Do not use the cellulite releaZer compact after the consumption of substances that lead to impaired cognitive function (e.g. pain medication, alcohol).
- Do not use the cellulite releaZer compact for longer than 15 minutes (risk of overheating) and leave the device to cool down for at least 15 minutes before using it again. The cellulite releaZer compact has an automatic switch-off function meaning that it switches off automatically after 15 minutes of use.
- Do not use the cellulite releaZer compact either before or after sunbathing. Doing so increases the risk of sunburn.

If you are unsure whether the cellulite releaZer compact is suitable for you, please consult your doctor.

Please consult your doctor before using the cellulite releaZer compact

- if you suffer from a severe illness or have recently had surgery,
- if you have a pacemaker, implant or other aids,
- in the case of feverish colds, varicose veins, thrombosis, phlebitis, jaundice, diabetes, nerve disorders (e.g. sciatica) or acute inflammations,
- if you are from suffering pain, the cause of which is unknown.



## 6. Device description

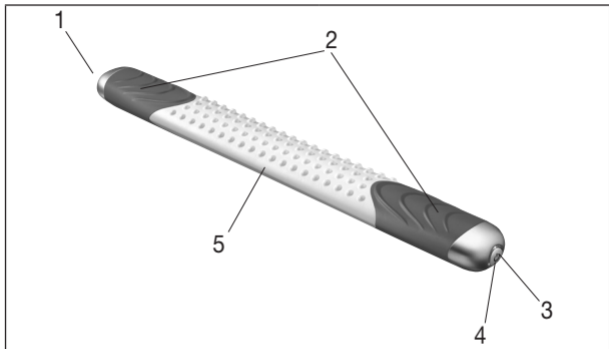

1. Micro USB connection

2. Handles

3. ON/OFF button

4. Function light

5. Four treatment surfaces  
(smooth, nubs, blunt edge, and sharp edge)

Function light status 	Charging function (charging cable plugged in)
Function lights flash in a circle	Charging
Function lights illuminate continuously	Charging complete
The left and right function lights flash alternately	Low battery

## 7. Initial use/charging process



### Note

Before using the cellulite releaZer compact for the first time, let it charge for a minimum of 3.5 hours. Proceed as follows:

- Connect the charging cable to the mains adapter and the cellulite releaZer compact (*Figure 1*). Then insert the mains adapter into a suitable socket. Alternatively, you can also charge the cellulite releaZer compact with the charging cable via the USB port on your computer or laptop (*Figure 2*).

When the device is charging, the function lights flash in a circle. When the cellulite releaZer compact is fully charged, the function lights illuminate continuously. If the left and right function lights flash alternately during operation, you have to charge the cellulite releaZer compact.

Figure 1

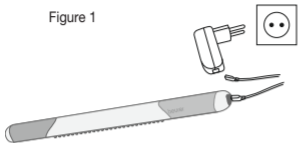
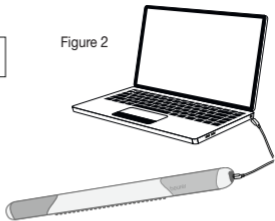

Figure 2



## 8. Use

### 8.1 Preparing for use

Before you start using the device, you should gently rub massage oil onto the parts of the body to be treated.

Do not use any oils or creams with a strong cooling or heating effect, as they may cause skin irritation.

1. Put a couple of drops of massage oil onto the palm of your hand.
2. Now rub the massage oil evenly onto the parts of the body to be massaged.
3. Before treatment, wipe your hands with a towel to prevent them from slipping when using the device and to prevent damage to the silicone surface on the handles.

## 8.2 Switching on the cellulite releaZer compact / selecting vibration setting

Press the ON/OFF button to switch on the cellulite releaZer compact. The function light now illuminates blue and the first vibration setting is activated. The cellulite releaZer compact has a total of four different vibration settings.

<b>Action</b>	<b>Vibration setting</b>
1st press of the button	= The cellulite releaZer compact switches on and the function light illuminates blue. Low vibration setting.
2nd press of the button	= The second function light illuminates blue. Medium vibration setting.
3rd press of the button	= The third function light illuminates blue. High vibration setting.
4th press of the button	= The fourth function light flashes blue. Intermittent vibration setting.
5th press of the button	= The cellulite releaZer compact switches off and the function light goes out.

## 8.3 Tips for use

- During use, hold the cellulite releaZer compact with both hands using the handles.
- For optimum results, use the cellulite releaZer compact every two days.
- Severe reddening or bruises may occur at the treated areas after use. This is completely normal and indicates that you have used the cellulite releaZer compact correctly.

### Note

**You can use the cellulite releaZer compact on all areas where you have cellulite. The examples in the following chapter showing the outside of the thigh (iliotibial band) and the rear of the thigh (biceps femoris muscle) demonstrate how the cellulite releaZer compact should be used.**

## 8.4 Treatment on the outside of the thigh

The treatment time for the outside of the thigh is approx. 7 minutes and consists of a total of three treatment phases. To start treatment, proceed as follows:

1. Follow the instructions in the "Preparing for use" chapter.
2. Place the leg to be treated on a chair, stool or the edge of the bath tub, for example. Carry out the entire treatment on the thigh whilst standing.
3. Select your desired vibration setting (1, 2, 3 or 4) using the ON/OFF button. The cellulite releaZer compact starts to vibrate.

4. Treatment phase I: Treat the outside of the thigh with the nub side using small, fast, circular movements and moderate pressure (for approx. 3 minutes).
5. Treatment phase II: Treat the outside of the thigh with the nub side using slow, deep, circular movements and increased pressure (for approx. 3 minutes).
6. Treatment phase III: The third treatment phase is drainage. Glide the device towards the centre of the body/heart using the coloured edge and moderate pressure. When doing so, start the movement at the upper part of the outside of the thigh and slowly move the starting point down towards the knee. One stroke should be approximately 10 cm long. Carry out this process 5 times moving down the outside of the thigh until you reach the knee area. At the end, move the device over the tissue of the entire outside of the thigh once.

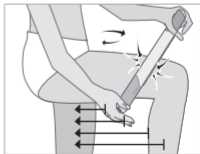

## 8.5 Treatment on the rear of the thigh

The treatment time for the rear of the thigh and buttocks is approx. 7 minutes and consists of a total of three treatment phases. To start treatment, proceed as follows:

1. Follow the instructions in the "Preparing for use" chapter.
2. Place the leg to be treated on a chair or stool. Carry out the entire treatment on the thigh whilst standing.
3. Select your desired vibration setting (1, 2, 3 or 4) using the ON/OFF button. The cellulite releaZer compact starts to vibrate.
4. Treatment phase I: Treat the rear of the thigh with the nub side using small, fast, circular movements and moderate pressure (for approx. 3 minutes).
5. Treatment phase II: Treat the rear of the thigh with the nub side using slow, deep, circular movements and increased pressure (for approx. 3 minutes).
6. Treatment phase III: The third treatment phase is drainage. Glide the cellulite releaZer compact towards the centre of the body/heart using the coloured edge and moderate pressure. When doing so, start the movement at the upper part of the rear of the thigh (buttocks) and slowly move the starting point down towards the knee.

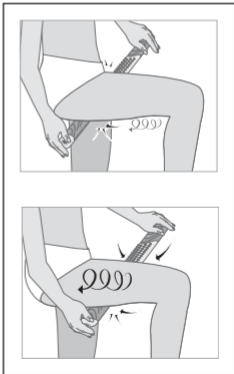

The first stroke should be approximately 10 cm long. Carry out this process 5 times moving down the rear of the thigh until you reach the knee area, extending each successive stroke by a couple of centimetres. At the end, move the device over the tissue of the entire rear of the thigh once.

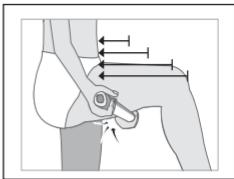

## 9. Cleaning and maintenance

The service life of the cellulite releaZer compact depends on careful use.



### IMPORTANT

- Clean the cellulite releaZer compact with a wet or dry cloth after each use. Do not use any abrasive cleaning products.
- Protect the cellulite releaZer compact from knocks, dust, chemicals, drastic changes in temperature, electromagnetic fields and nearby sources of heat (ovens, heaters).



## 10. Disposal

For environmental reasons, do not dispose of the device in the household waste at the end of its useful life.

Dispose of the device at a suitable local collection or recycling point in your country. Dispose of the device in accordance with EC Directive – WEEE (Waste Electrical and Electronic Equipment). If you have any questions, please contact the local authorities responsible for waste disposal.



### Battery disposal

The empty, completely flat batteries must be disposed of through specially designated collection boxes, recycling points or electronics retailers. You are legally required to dispose of the batteries. To remove the battery from the device, pry open the cover on the micro USB connection using a screwdriver. Loosen the four screws on the battery holder. Then remove the battery.

The codes below are printed on batteries containing harmful substances:

Pb = Battery contains lead

Cd = Battery contains cadmium

Hg = Battery contains mercury



## 11. Technical data

Supply Input: Output:	100-240 V~, 50/60 Hz, 0.2 A 5.0 V === 1.0 A, 5.0 W
Average active efficiency	≥ 73.88 %
No-load power consumption	≤ 0.09 W
Dimensions	40 x 3.2 x 4.7 cm
Weight	Approx. 330g
Battery: Capacity Nominal voltage Type designation	2200 mAh 3.7 V Lithium-ion

## 12. Warranty / Service

Beurer GmbH, Söflinger Straße 218, 89077 Ulm, Germany (hereinafter referred to as “Beurer”) provides a warranty for this product, subject to the requirements below and to the extent described as follows.

**The warranty conditions below shall not affect the seller’s statutory warranty obligations which ensue from the sales agreement with the buyer.**

**The warranty shall apply without prejudice to any mandatory statutory provisions on liability.**

Beurer guarantees the perfect functionality and completeness of this product.

The worldwide warranty period is 3 years, commencing from the purchase of the new, unused product from the seller.

The warranty only applies to products purchased by the buyer as a consumer and used exclusively for personal purposes in the context of domestic use. German law shall apply.

During the warranty period, should this product prove to be incomplete or defective in functionality in accordance with the following provisions, Beurer shall carry out a repair or a replacement delivery free of charge, in accordance with these warranty conditions.

**If the buyer wishes to make a warranty claim, they should approach their local retailer in the first instance: see the attached “International Service” list of service addresses.**

The buyer will then receive further information about the processing of the warranty claim, e.g. where they can send the product and what documentation is required.

A warranty claim shall only be considered if the buyer can provide Beurer, or an authorised Beurer partner, with

- a copy of the invoice/purchase receipt, and
- the original product.

The following are explicitly excluded from this warranty:

- deterioration due to normal use or consumption of the product;
- accessories supplied with this product which are worn out or used up through proper use (e.g. batteries, rechargeable batteries, cuffs, seals, electrodes, light sources, attachments and nebuliser accessories);
- products that are used, cleaned, stored or maintained improperly and/or contrary to the provisions of the instructions for use, as well as products that have been opened, repaired or modified by the buyer or by a service centre not authorised by Beurer;
- damage that arises during transport between manufacturer and customer, or between service centre and customer;
- products purchased as seconds or as used goods;
- consequential damage arising from a fault in this product (however, in this case, claims may exist arising from product liability or other compulsory statutory liability provisions).

Repairs or an exchange in full do not extend the warranty period under any circumstances.

# FRANÇAIS



Lisez attentivement ce mode d'emploi, conservez-le pour un usage ultérieur, mettez-le à disposition des autres utilisateurs et suivez les consignes qui y figurent.



## AVERTISSEMENT

- L'appareil ne doit être utilisé que dans un environnement domestique/privé et non dans un cadre professionnel.
- Cet appareil peut être utilisé par les enfants à partir de 8 ans ainsi que les déficients physiques, sensoriels ou mentaux et les personnes ayant peu de connaissances ou d'expérience à condition qu'ils soient surveillés ou sachent comment l'utiliser en toute sécurité et en comprennent les risques.

- Les enfants ne doivent pas jouer avec cet appareil.
- Si le câble d'alimentation électrique de l'appareil est endommagé, il doit être mis au rebut. S'il n'est pas détachable, l'appareil doit être mis au rebut.
- Vous ne devez en aucun cas ouvrir ou réparer l'appareil ; le bon fonctionnement de l'appareil ne serait plus assuré. Le non-respect de cette consigne annulera la garantie.
- Le nettoyage et l'entretien ne doivent pas être effectués par des enfants sans surveillance.

### **Chère cliente, cher client,**

Nous vous remercions d'avoir choisi l'un de nos produits. Notre société est réputée pour l'excellence de ses produits et les contrôles de qualité approfondis auxquels ils sont soumis dans les domaines suivants : chaleur, thérapie douce, diagnostic de pression artérielle, contrôle de poids, massage, beauté, purification d'air et bébé.

Sincères salutations,  
Votre équipe Beurer.

## Table des matières

<b>1. Contenu</b> .....	<b>48</b>
<b>2. Familiarisation avec l'appareil</b> .....	<b>48</b>
<b>3. Symboles utilisés</b> .....	<b>49</b>
<b>4. Remarques</b> .....	<b>51</b>
<b>5. Utilisation conforme aux recommandations</b> .....	<b>52</b>
<b>6. Description de l'appareil</b> .....	<b>54</b>
<b>7. Mise en service/chargement</b> .....	<b>55</b>
<b>8. Utilisation</b> .....	<b>56</b>
8.1 Préparer l'utilisation .....	56
8.2 Mettre le cellulite releaZer compact sous tension/sélectionner le niveau de vibration .....	57
8.3 Conseils d'utilisation .....	58
8.4 Utilisation sur l'extérieur de la cuisse .....	58
8.5 Utilisation sur l'arrière de la cuisse .....	60
<b>9. Entretien et nettoyage</b> .....	<b>61</b>
<b>10. Élimination</b> .....	<b>62</b>
<b>11. Données techniques</b> .....	<b>63</b>
<b>12. Garantie / Maintenance</b> .....	<b>63</b>

## 1. Contenu

Vérifiez si l'emballage extérieur de l'appareil est intact et si tous les éléments sont inclus. Avant l'utilisation, assurez-vous que l'appareil et les accessoires ne présentent aucun dommage visible et que la totalité de l'emballage a bien été retirée. En cas de doute, ne l'utilisez pas et adressez-vous à votre revendeur ou au service client indiqué.

1x cellulite releaZer compact/ 1x câble de charge micro USB/  
1x adaptateur secteur/ 1x mode d'emploi

## 2. Familiarisation avec l'appareil

### Qu'est-ce que la cellulite ?

La cellulite, communément appelée « peau d'orange », est un phénomène très fréquent chez les femmes. Elle est souvent due à une mauvaise régulation de la production des hormones féminines, les œstrogènes. Elle est principalement responsable de la peau d'orange, créant ainsi des bosses et des petits bourrelets sur les fesses et les cuisses. La cellulite n'est pas une maladie et ne provoque généralement aucune douleur. La cellulite en elle-même est un problème exclusivement cosmétique.

### Comment se forme la cellulite ?

Dans l'hypoderme humain, il existe des lobules de tissus adipeux séparés par des tissus conjonctifs (septas). Chez les femmes, les fibres du tissu conjonctif sont perpendiculaires à la surface de la peau. Cela rend leur peau plus douce et plus souple que celle des hommes. L'inconvénient est que cette peau plus douce offre moins de résistance à la pression du tissu adipeux sous-jacent.







Le tissu adipeux sous-cutané pénètre alors plus facilement dans les couches supérieures de l'épiderme et fait gonfler visiblement la peau.









### **Comment fonctionne le cellulite releaZer compact ?**



Le cellulite releaZer compact entraîne l'augmentation de la micro-circulation dans les tissus, grâce à une utilisation appropriée accompagnée d'une vibration.

## **3. Symboles utilisés**

Voici les symboles utilisés dans ce mode d'emploi :

	<b>AVERTISSEMENT</b> Ce symbole vous avertit des risques de blessures ou des dangers pour votre santé.
	<b>ATTENTION</b> Ce symbole vous avertit des éventuels dommages au niveau de l'appareil ou d'un accessoire.
	<b>Remarque</b> Indication d'informations importantes.
	Respecter les consignes du mode d'emploi.
	Fabricant.

	<p>Élimination conformément à la directive européenne WEEE (Waste Electrical and Electronic Equipment) relative aux déchets d'équipements électriques et électroniques..</p>
 <p>PAP</p>	<p>Éliminer l'emballage dans le respect de l'environnement</p>
	<p>N'utilisez l'appareil que dans des pièces fermées.</p>
	<p>L'appareil bénéficie d'une double isolation de protection et répond ainsi à la classe de sécurité 2.</p>
<p><b>IP20</b></p>	<p>Protection contre les corps solides, diamètre 12,5 mm ou plus.</p>
	<p>Classe d'efficacité énergétique 6.</p>
	<p>Courant continu.</p>
	<p>Transformateur de sécurité protégé contre les courts-circuits.</p>
	<p>Bloc à découpage.</p>
	<p>Polarité.</p>

	<p><b>Signe CE</b> Ce produit répond aux exigences des directives européennes et nationales en vigueur.</p>
	<p>Les produits sont complètement conformes aux exigences des règlements techniques de l'UEEA.</p>

## 4. Remarques



### AVERTISSEMENT

#### Consignes de sécurité pour l'utilisation du cellulite releaZer compact

- Conservez l'emballage hors de portée des enfants. Ils pourraient s'étouffer !
- Le cellulite releaZer compact n'est pas un appareil médical. Il s'agit d'un appareil de massage.
- Avant l'utilisation, assurez-vous que l'appareil et les accessoires ne présentent aucun dommage visible. En cas de doute, ne l'utilisez pas et adressez-vous à votre revendeur ou au service client indiqué.
- Seul le service client ou un opérateur autorisé peut procéder à une réparation. Vous ne devez en aucun cas ouvrir ou réparer le cellulite releaZer compact vous-même ; le bon fonctionnement de l'appareil ne serait plus assuré. Le non-respect de cette consigne annulera la garantie. N'essayez en aucun cas de réparer l'appareil par vous-même !
- Utilisez l'appareil uniquement avec les accessoires fournis.

## Remarques relatives aux batteries

- Si du liquide de la cellule de batterie entre en contact avec la peau ou les yeux, rincez la zone touchée avec de l'eau et consultez un médecin.
- **⚠ Risque d'ingestion !** Les enfants en bas âge pourraient avaler des batteries et s'étouffer. Veuillez donc conserver les batteries hors de portée des enfants en bas âge.
- Protégez les batteries d'une chaleur excessive.
- **⚠ Risque d'explosion !** Ne jetez pas les batteries dans le feu.
- Ne démontez, n'ouvrez ou ne cassez pas les batteries.
- N'utilisez que le chargeur indiqué dans le mode d'emploi.
- Les batteries doivent être chargées correctement avant utilisation. Pour charger l'appareil, respectez toujours les instructions du fabricant ou les informations contenues dans ce mode d'emploi.
- Avant la première utilisation, chargez complètement la batterie (voir chapitre 7. Mise en service/chargement).
- Rechargez la batterie complètement au moins 2 fois par an pour atteindre une durée de vie maximale de la batterie.

## 5. Utilisation conforme aux recommandations



### AVERTISSEMENT

Utilisez le cellulite releaZer compact exclusivement pour le massage de la cellulite.

Le cellulite releaZer compact est conçu uniquement pour un usage personnel. Le cellulite releaZer compact n'est pas un appareil médical mais un appareil de massage. Le cellulite releaZer compact ne doit être utilisé qu'aux fins pour lesquelles il a été conçu et conformément aux indications données dans ce mode d'emploi. Toute utilisation inappropriée peut être dangereuse.

Le fabricant ne peut être tenu pour responsable des dommages causés par une utilisation inappropriée ou non conforme.

- N'utilisez pas le cellulite releaZer compact en cas de modification pathologique ou de blessure de la région du corps à masser (par ex. blessure ouverte),
- N'utilisez pas le cellulite releaZer compact pendant une grossesse.
- N'utilisez jamais le cellulite releaZer compact lorsque vous dormez.
- N'utilisez pas le cellulite releaZer compact dans un véhicule.
- N'utilisez pas le cellulite releaZer compact sur des animaux.
- N'utilisez pas le cellulite releaZer compact pendant des activités lors desquelles une réaction imprévisible peut être dangereuse.
- N'utilisez pas le cellulite releaZer compact au niveau de la tête.
- N'utilisez pas le cellulite releaZer compact au niveau du visage.
- N'utilisez pas le cellulite releaZer compact au niveau des parties génitales.
- N'utilisez pas le cellulite releaZer compact après la prise de substances altérant la perception (par ex. médicaments anti-douleurs, alcool).
- N'utilisez pas le cellulite releaZer compact plus de 15 minutes (risque de surchauffe) et laissez l'appareil refroidir au moins 15 minutes avant de le réutiliser. Le cellulite releaZer compact est équipé d'un arrêt automatique qui se déclenche automatiquement après 15 minutes d'utilisation.
- Ne vous exposez pas au soleil avant ou après avoir utilisé le cellulite releaZer compact. Cela augmente le risque de coups de soleil.

Si vous n'êtes pas sûr que le cellulite releaZer compact est adapté à votre cas, consultez un médecin.

Avant d'utiliser le cellulite releaZer compact, consultez votre médecin

- si vous souffrez d'une maladie grave ou avez subi une opération,
- si vous portez un stimulateur cardiaque, des implants ou d'autres aides,

- en cas d'état fébrile, de varices, de thromboses, de phlébite, d'ictère, de diabète, de troubles neurologiques (p. ex. sciatique) ou d'inflammations aiguës ;
- en cas de douleurs de cause inconnue.

## 6. Description de l'appareil

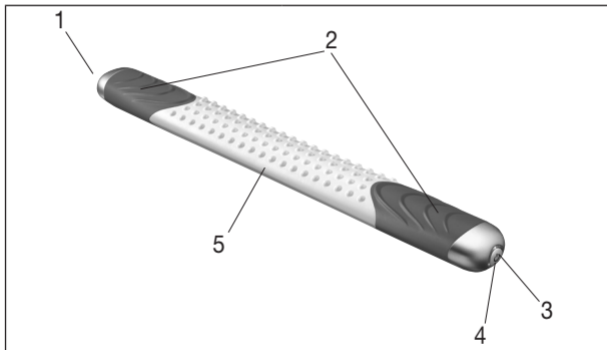

1. Port micro USB	4. Voyant de fonctionnement
2. Poignées de maintien	5. Quatre surfaces de traitement (surface lisse, surface avec picots, bord émoussé et bord pointu)
3. Touche MARCHÉ/ARRÊT	

État du voyant de fonctionnement 	Fonction de recharge (câble de charge branché)
Voyants de fonctionnement clignotant à tour de rôle	Chargement
Voyants de fonctionnement allumés en continu	Chargement terminé
Voyants de fonctionnement clignotant en rouge de droite à gauche	Batterie faible

## 7. Mise en service/chargement

### Remarque

Avant de mettre le cellulite releaZer compact en service pour la première fois, vous devez le charger pendant au moins 3,5 heures. Pour ce faire, procédez comme suit :

- Branchez le câble de charge à l'adaptateur secteur et au cellulite releaZer compact (*Figure 1*). Branchez ensuite l'adaptateur secteur sur une prise secteur adaptée. Vous pouvez également recharger le cellulite releaZer compact avec le câble de charge via la prise USB de votre ordinateur (*Figure 2*).

Pendant le chargement de l'appareil, les voyants de fonctionnement clignotent à tour de rôle. Dès que le cellulite releaZer compact est complètement rechargé, les voyants de fonctionnement s'allument en continu. Si les voyants de fonctionnement clignotent en rouge de droite à gauche pendant le fonctionnement de l'appareil, cela signifie que le cellulite releaZer compact doit être rechargé.

Figure 1

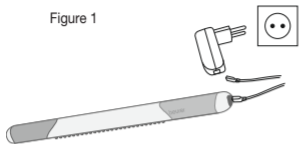
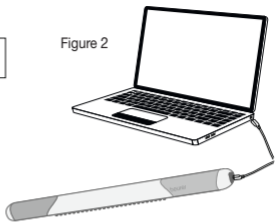

Figure 2



## 8. Utilisation

### 8.1 Préparer l'utilisation

Avant d'utiliser l'appareil, frictionnez doucement les parties du corps à traiter avec une huile de massage.

N'utilisez pas d'huiles ou de crèmes à effet chaud ou froid, car elles peuvent entraîner des irritations de la peau.

1. Faites couler une ou deux gouttes d'huile de massage dans les paumes de vos mains.
2. Appliquez l'huile de massage uniformément sur les parties du corps à masser.



3. Avant le massage, essuyez-vous les mains avec une serviette pour ne pas qu'elles glissent pendant l'utilisation et éviter d'endommager le revêtement des poignées en silicone.

## 8.2 Mettre le cellulite releaZer compact sous tension/ sélectionner le niveau de vibration

Pour allumer le cellulite releaZer compact, appuyez sur la touche MARCHÉ/ARRÊT. Le voyant de fonctionnement s'allume alors en bleu et le premier niveau de vibrations est activé. Le cellulite releaZer compact dispose de quatre niveaux de vibration différents

Action	Niveau de vibration
1 <sup>re</sup> pression	= Le cellulite releaZer compact s'allume et le 1 <sup>er</sup> voyant de fonctionnement s'allume en bleu. Niveau de vibration le plus faible.
2 <sup>e</sup> pression	= Le 2 <sup>e</sup> voyant de fonctionnement s'allume en bleu. Niveau de vibration intermédiaire.
3 <sup>e</sup> pression	= Le 3 <sup>e</sup> voyant de fonctionnement s'allume en bleu. Niveau de vibration le plus élevé.
4 <sup>e</sup> pression	= Le 4 <sup>e</sup> voyant de fonctionnement clignote en bleu. Niveau de vibration par intervalle.
5 <sup>e</sup> pression	= Le cellulite releaZer compact s'éteint et le voyant de fonctionnement s'éteint aussi.

## 8.3 Conseils d'utilisation

- Pendant l'utilisation, maintenez fermement le cellulite releaZer compact avec le deux mains au niveau des deux poignées.
- Pour des résultats optimaux, utilisez le cellulite releaZer compact tous les deux jours.
- Après l'utilisation, des rougeurs sévères ou des ecchymoses peuvent apparaître au niveau des zones traitées. Elles sont normales et signifient que vous avez utilisé correctement le cellulite releaZer compact.

### Remarque

**Vous pouvez utiliser le cellulite releaZer compact sur toutes les zones touchées par la cellulite. Dans le chapitre suivant, l'extérieur (bandelette ilio-tibiale) et l'arrière de la cuisse (muscle biceps fémoral) seront utilisés pour montrer comment utiliser le cellulite releaZer compact.**

## 8.4 Utilisation sur l'extérieur de la cuisse

Le temps d'utilisation au niveau de l'extérieur de la cuisse est d'environ 7 minutes et consiste en trois phases de traitement. Pour démarrer l'utilisation, procédez comme suit :

1. Suivez les instructions du chapitre « Préparer l'utilisation ».
2. Posez la jambe de la cuisse à traiter en hauteur, par exemple sur une chaise, un tabouret ou un rebord de baignoire. Réalisez le massage entier en position debout.
3. Utilisez la touche MARCHE/ARRÊT pour sélectionner le niveau de vibration désiré (1, 2, 3 ou 4). Le cellulite releaZer compact commence à vibrer.

4. 1<sup>re</sup> phase de traitement : Réalisez de petits mouvements circulaires rapides en appliquant une pression modérée avec le côté à picots au niveau de l'extérieur des cuisses (env. 3 minutes).
5. 2<sup>e</sup> phase de traitement : Réalisez des mouvements circulaires lents et profonds en augmentant la pression avec le côté à picots au niveau de l'extérieur des cuisses (env. 3 minutes).
6. 3<sup>e</sup> phase de traitement : La troisième phase de traitement est le drainage. Faites glisser le bord coloré vers le centre du corps/le cœur en appliquant une pression modérée. Commencez au niveau de la partie supérieure de l'extérieur de la cuisse et massez lentement vers le genou. La zone de traitement doit mesurer environ 10 cm de large. Effectuez cette manipulation 5 fois de l'extérieur de la cuisse au genou. Pour finir, faites glisser l'appareil une fois sur tout l'extérieur de la cuisse.

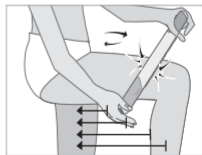

## 8.5 Utilisation sur l'arrière de la cuisse

Le temps d'utilisation au niveau de l'arrière de la cuisse et des fesses est d'environ 7 minutes en tout et consiste en trois phases de traitement. Pour démarrer l'utilisation, procédez comme suit :

1. Suivez les instructions du chapitre « Préparer l'utilisation ».
2. Posez la jambe de la cuisse à traiter en hauteur, sur une chaise ou un tabouret. Réalisez le massage entier en position debout.
3. Utilisez la touche MARCHE/ARRÊT pour sélectionner le niveau de vibration désiré (1, 2, 3 ou 4). Le cellulite releaZer compact commence à vibrer.
4. 1<sup>re</sup> phase de traitement : Réalisez de petits mouvements circulaires rapides en appliquant une pression modérée avec le côté à picots au niveau de l'arrière des cuisses (env. 3 minutes).
5. 2<sup>e</sup> phase de traitement : Réalisez des mouvements circulaires lents et profonds en augmentant la pression avec le côté à picots au niveau de l'arrière des cuisses (env. 3 minutes).
6. 3<sup>e</sup> phase de traitement : La troisième phase de traitement est le drainage. Faites glisser le bord coloré du cellulite releaZer compact vers le centre du corps/le cœur en appliquant une pression modérée. Commencez au niveau de la partie supérieure de l'arrière

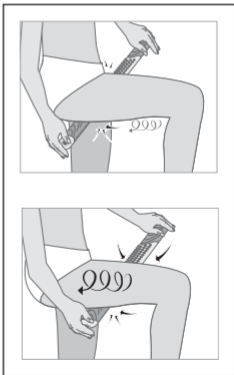

de la cuisse (les fesses) et massez lentement vers le genou. La première zone de traitement doit mesurer environ 10 cm de long. Effectuez cette manipulation 5 fois de l'arrière de la cuisse au genou et allongez la zone de traitement de quelques centimètres à chaque fois. Pour finir, faites glisser l'appareil une fois sur tout l'arrière de la cuisse.

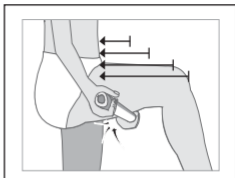

## 9. Entretien et nettoyage

La durée de vie du cellulite releaZer compact dépend du soin que vous en prenez.



### ATTENTION

- Après chaque utilisation, nettoyez le cellulite releaZer compact avec un chiffon sec ou humide. N'utilisez pas de produits nettoyants abrasifs.
- Protégez le cellulite releaZer compact contre les chocs, la poussière, les produits chimiques, les fortes variations de température, les champs électromagnétiques et les sources de chaleur trop proches (four, radiateur).

## 10. Élimination

Dans l'intérêt de la protection de l'environnement, l'appareil ne doit pas être jeté avec les ordures ménagères à la fin de sa durée de service. L'élimination doit se faire par le biais des points de collecte compétents dans votre pays. Élimine l'appareil conformément à la directive européenne – WEEE (Waste Electrical and Electronic Equipment) relative aux appareils électriques et électroniques usagés. Pour toute question, adressez-vous aux collectivités locales responsables de l'élimination et du recyclage de ces produits.



### Élimination des batteries

Les batteries usagées et complètement déchargées doivent être mises au rebut dans des conteneurs spéciaux ou aux points de collecte réservés à cet usage ou bien déposées chez un revendeur d'appareils électriques. L'élimination des batteries est une obligation légale qui vous incombe. Pour retirer la batterie de l'appareil, ouvrez le couvercle au niveau du port micro USB à l'aide d'un tournevis. Desserrez les quatre vis du support de la batterie. Retirez ensuite la batterie.

Ces pictogrammes se trouvent sur les batteries à substances nocives :

Pb = pile contenant du plomb,  
Cd = pile contenant du cadmium,  
Hg = pile contenant du mercure.



## 11. Données techniques

Alimentation Alimentation : Sortie :	100–240 V~, 50/60 Hz, 0,2 A 5,0 V === 1,0 A, 5,0 W
Efficacité moyenne en fonctionnement	≥ 73,88 %
Consommation électrique hors charge	≤ 0,09 W
Dimensions	40 x 3,2 x 4,7 cm
Poids	env. 330 g
Batterie : Capacité Tension nominale Type	2 200 mAh 3,7 V Li-ion

## 12. Garantie / Maintenance

La société Beurer GmbH, sise Söflinger Straße 218, 89077 Ulm, Allemagne, (ci-après désignée « Beurer ») propose une garantie pour ce produit dans les conditions suivantes et dans la mesure prévue ci-après.

**Les conditions de garantie suivantes n'affectent en rien les obligations de garantie du vendeur découlant du contrat de vente conclu avec l'acheteur.**

## **La garantie s'applique également sans préjudice de la responsabilité légale obligatoire.**

Beurer garantit le bon fonctionnement et l'intégrité de ce produit.

La période de garantie mondiale est de 3 ans à compter de la date d'achat par l'acheteur du produit neuf et non utilisé.

Cette garantie ne s'applique qu'aux produits achetés par l'acheteur en tant que consommateur et utilisés uniquement à des fins personnelles dans le cadre d'une utilisation domestique.

Le droit allemand s'applique.

Si, au cours de la période de garantie, ce produit s'avère incomplet ou défectueux conformément aux dispositions suivantes, Beurer s'engage à proposer gratuitement un remplacement ou une réparation conformément aux présentes Conditions de garantie.

**Si l'acheteur souhaite faire valoir la garantie, il doit d'abord s'adresser au revendeur local : cf. liste « Service client à l'international » ci-jointe pour connaître les adresses du service après-vente.**

L'acheteur recevra ensuite des informations complémentaires concernant le déroulement de la demande de garantie, par exemple, l'adresse à laquelle envoyer le produit et les documents requis.



Une demande de garantie ne peut être prise en compte que si l'acheteur présente

- une copie de la facture/du reçu et
- le produit d'origine

à Beurer ou à un partenaire autorisé de Beurer.

La présente Garantie exclut expressément

- toute usure découlant de l'utilisation ou de la consommation normale du produit ;
- les accessoires fournis avec le produit qui s'usent ou qui sont consommés dans le cadre d'une utilisation normale du produit (par exemple, piles, piles rechargeables, manchettes, joints, électrodes, ampoules, embouts et accessoires pour inhalateur) ;
- les produits utilisés, nettoyés, stockés ou entretenus de manière inappropriée et/ou contraire aux conditions d'utilisation, ainsi que les produits ouverts, réparés ou modifiés par l'acheteur ou par un service client non agréé par Beurer ;
- les dommages survenus lors du transport entre le fabricant et le client ou entre le service client et le client ;
- les produits achetés en tant qu'article de second choix ou d'occasion ;
- les dommages consécutifs qui résultent d'une défaillance du produit (dans ce cas, toutefois, des réclamations peuvent être soulevées relatives à la responsabilité du fait des produits ou à d'autres dispositions légales obligatoires relatives à la responsabilité).

Les réparations ou le remplacement complet ne prolongent en aucun cas la période de garantie.

# ESPAÑOL



**Lea atentamente estas instrucciones de uso, consérvelas para su futura utilización, póngalas a disposición de otros usuarios y respete las indicaciones.**



## **ADVERTENCIA**

- Este aparato está diseñado exclusivamente para su uso privado o en el hogar y no para uso industrial.
- Este aparato puede ser utilizado por niños mayores de 8 años, así como por personas con facultades físicas, sensoriales o mentales limitadas, o con poca experiencia o conocimientos, siempre que estén vigilados o se les indique cómo usarlo de forma segura y entiendan los peligros que conlleva.
- Los niños no deberán jugar nunca con el aparato.

- Si el cable de alimentación de red de este aparato se daña, deberá sustituirse. Si el cable no se puede extraer, el aparato deberá sustituirse.
- No debe abrir ni reparar el aparato bajo ningún concepto; en caso contrario, ya no se garantizará su correcto funcionamiento. El incumplimiento de esta indicación anula la garantía.
- Las tareas de limpieza y de mantenimiento ordinario no deberán ser realizadas por niños sin supervisión.

### **Estimada clienta, estimado cliente:**

Muchas gracias por haberse decidido por uno de nuestros productos. Nuestro nombre es sinónimo de productos de calidad de primera clase sometidos a un riguroso control en los ámbitos del calor, las terapias no agresivas, la presión arterial/el diagnóstico, el peso, los masajes, la belleza, el aire y el bebé.

Atentamente,  
El equipo de Beurer.

# Índice

<b>1. Artículos suministrados .....</b>	<b>69</b>
<b>2. Información general .....</b>	<b>69</b>
<b>3. Símbolos .....</b>	<b>70</b>
<b>4. Indicaciones.....</b>	<b>72</b>
<b>5. Uso correcto .....</b>	<b>73</b>
<b>6. Descripción del aparato .....</b>	<b>75</b>
<b>7. Puesta en funcionamiento / proceso de carga.....</b>	<b>76</b>
<b>8. Aplicación .....</b>	<b>77</b>
8.1 Preparación para el uso.....	77
8.2 Encendido del cellulite releaZer compact / selección del nivel de vibración .....	78
8.3 Consejos de uso.....	79
8.4 Uso en la parte exterior del muslo.....	79
8.5 Uso en la parte posterior del muslo .....	81
<b>9. Mantenimiento y limpieza.....</b>	<b>82</b>
<b>10. Eliminación .....</b>	<b>83</b>
<b>11. Datos técnicos.....</b>	<b>84</b>
<b>12. Garantía / Asistencia.....</b>	<b>84</b>

## 1. Artículos suministrados

Compruebe que el envoltorio del aparato esté intacto y que su contenido esté completo. Antes de utilizar el aparato deberá asegurarse de que ni este ni los accesorios presentan daños visibles y de que se retira el material de empaque correspondiente. En caso de duda no lo use y póngase en contacto con su distribuidor o con la dirección del servicio de atención al cliente indicada.

1x cellulite releaZer compact / 1x cable de carga micro USB /  
1x adaptador de red / 1x estas instrucciones de uso

## 2. Información general

### ¿Qué es la celulitis?

La celulitis, también conocida como “piel de naranja”, es común en muchas mujeres y se debe a los estrógenos, la hormona sexual femenina. Esta es la causa principal de la aparición de la piel de naranja con hoyuelos y bultos en los glúteos y los muslos. La celulitis no es una enfermedad y normalmente no provoca dolor. La celulitis en sí es un problema puramente estético.

### ¿Cómo se produce la celulitis?

Las personas tenemos lo que se llama lóbulos de grasa en la hipodermis, separados entre ellos por las fibras del tejido conjuntivo (tabiques). En las mujeres, las fibras del tejido conjuntivo están dispuestas de forma perpendicular a la superficie de la piel. Por eso la piel de las mujeres es más suave y flexible que la de los hombres. La desventaja es que la piel más suave de las mujeres ofrece muy poca resistencia a la presión del tejido adiposo que hay debajo.







Por tanto, el tejido adiposo de la hipodermis penetra más fácilmente en las capas más superficiales de la piel y la deforma de manera visible.

### ¿Cómo funciona el cellulite releaZer compact?

El cellulite releaZer compact, utilizado correctamente junto con la vibración, aumenta la microcirculación en los tejidos.

## 3. Símbolos

En estas instrucciones de uso se utilizan los siguientes símbolos:

	<b>ADVERTENCIA</b> Indicación de advertencia sobre peligro de lesiones u otros peligros para la salud.
	<b>ATENCIÓN</b> Indicación de seguridad sobre posibles daños en el aparato o los accesorios.
	<b>Nota</b> Indicación de información importante.
	Respetar las instrucciones de uso.
	Fabricante.
	Eliminación según la Directiva europea sobre residuos de aparatos eléctricos y electrónicos (WEEE).

	<p>Eliminar el embalaje respetando el medio ambiente</p>
	<p>Utilizar únicamente en espacios cerrados.</p>
	<p>El aparato tiene una protección de aislamiento doble y cumple así las especificaciones de la clase de protección 2.</p>
<p><b>IP20</b></p>	<p>Protección contra cuerpos extraños sólidos con un diámetro de 12,5 mm y superior.</p>
	<p>Clase de eficiencia energética 6.</p>
	<p>Corriente continua.</p>
	<p>Transformador de seguridad a prueba de cortocircuitos.</p>
	<p>Fuente de alimentación conmutada.</p>
	<p>Polaridad.</p>
	<p><b>Marcado CE</b> Este producto cumple los requisitos de las directivas europeas y nacionales vigentes.</p>



Está demostrado que los productos cumplen los requisitos de las normas técnicas de la Unión Económica Euroasiática.

## 4. Indicaciones





### ADVERTENCIA

#### **Indicaciones de seguridad en relación con la utilización del cellulite releaZer compact**

- Mantenga a los niños alejados del material de embalaje. Existe peligro de asfixia.
- El cellulite releaZer compact no es un aparato médico. Se trata simplemente de un aparato de masaje.
- Antes de utilizar el aparato asegúrese de que ni este ni los accesorios presentan daños visibles. En caso de duda no lo use y póngase en contacto con su distribuidor o con la dirección de atención al cliente indicada.
- Las reparaciones solo deben ser realizadas por el servicio de atención al cliente o por distribuidores autorizados. El cellulite releaZer compact no se deberá abrir ni reparar por cuenta propia bajo ningún concepto. De lo contrario, no se garantiza su funcionamiento correcto. El incumplimiento de esta disposición anula la garantía. ¡Nunca trate de reparar el aparato por sí mismo!
- Utilice el aparato únicamente con los accesorios suministrados.



## Indicaciones para la manipulación de baterías

- En caso de que el líquido de una batería entre en contacto con la piel o los ojos, lave la zona afectada con agua y busque asistencia médica.
-  **¡Peligro de asfixia!** Los niños pequeños podrían tragarse las baterías y asfixiarse. Guarde las baterías fuera del alcance de los niños.
- Proteja las baterías de un calor excesivo.
-  **¡Peligro de explosión!** No arroje las baterías al fuego.
- No despiece, abra ni triture las baterías.
- Utilice solo los cargadores indicados en las instrucciones de uso.
- Las baterías deben estar correctamente cargadas antes de su uso. Para una carga correcta, deben cumplirse en todo momento las indicaciones del fabricante o las de estas instrucciones de uso.
- Cargue la batería completamente antes de la primera puesta en funcionamiento (véase el capítulo 7. Puesta en funcionamiento / proceso de carga).
- Cargue completamente la batería al menos dos veces al año para prolongar su vida útil el mayor tiempo posible.

## 5. Uso correcto



### ADVERTENCIA

Utilice el cellulite releaZer compact únicamente para masajear la celulitis. El cellulite releaZer compact está destinado exclusivamente al uso personal. El cellulite releaZer compact no es un aparato médico, sino un aparato de masaje. El cellulite releaZer compact solo podrá utilizarse para el fin para el que ha sido diseñado y del modo indicado en las instrucciones de uso. Todo uso inadecuado puede ser peligroso. Por lo tanto, el fabricante declinará toda responsabilidad por daños y perjuicios debidos a un uso inadecuado o incorrecto.

- No utilice el cellulite releaZer compact si la zona del cuerpo que se va a masajear sufre una lesión de algún tipo (p. ej., una herida abierta).
- No utilice el cellulite releaZer compact durante el embarazo.
- No utilice el cellulite releaZer compact mientras duerme.
- No utilice el cellulite releaZer compact en un vehículo.
- No utilice el cellulite releaZer compact con animales.
- No utilice el cellulite releaZer compact mientras realiza actividades en las que una reacción imprevista pueda ser peligrosa.
- No utilice el cellulite releaZer compact en la cabeza.
- No utilice el cellulite releaZer compact en el rostro.
- No utilice el cellulite releaZer compact en los genitales.
- No utilice el cellulite releaZer compact tras ingerir sustancias que puedan limitar su capacidad de percepción (como analgésicos o alcohol).
- No utilice el cellulite releaZer compact durante más de 15 minutos (riesgo de sobrecalentamiento) y deje enfriar el aparato durante al menos 15 minutos antes de volver a utilizarlo. El cellulite releaZer compact tiene un mecanismo de desconexión automática que hace que se apague automáticamente tras usarlo durante 15 minutos.
- No utilice el cellulite releaZer compact antes o después de tomar el sol. De no hacerlo, existe un alto riesgo de sufrir quemaduras solares.

Si duda de si el cellulite releaZer compact es apropiado para usted, consulte a su médico.

Consulte a su médico antes de utilizar el cellulite releaZer compact

- si padece una enfermedad grave o se ha sometido a una operación;
- si lleva un marcapasos, implantes u otros productos sanitarios similares;
- en caso de resfriados acompañados de fiebre, varices, trombosis, flebitis, ictericia, diabetes, enfermedades nerviosas (p. ej., ciática) o inflamaciones agudas.
- Si sufre dolores provocados por motivos que desconoce.

## 6. Descripción del aparato

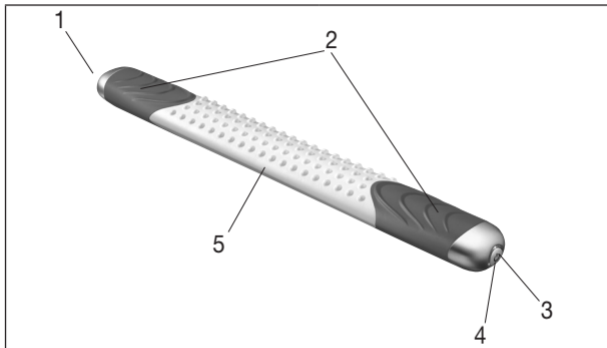

1. Toma micro USB

2. Asideros

3. Botón de encendido y apagado

4. Piloto de funcionamiento

5. Cuatro superficies de tratamiento (superficie lisa, superficie con protuberancias, borde romo, borde afilado)

Estado del piloto de funcionamiento 	Función de carga (cable de carga enchufado)
Los pilotos de funcionamiento se iluminan en círculo	Proceso de carga
Los pilotos de funcionamiento están iluminados de forma permanente	Proceso de carga concluido
Los pilotos de funcionamiento se iluminan a izquierda y derecha alternativamente	Batería descargada

## 7. Puesta en funcionamiento / proceso de carga

### Nota

Antes de utilizar por primera vez el cellulite releaZer compact, deberá cargarlo como mínimo durante 3,5 horas. Proceda para ello de la siguiente manera:

- Enchufe el cable de carga al adaptador de red y al cellulite releaZer compact (*ilustración 1*). A continuación, enchufe el adaptador de red a una toma de corriente adecuada. Si lo desea, también puede recargar el cellulite releaZer compact insertando el cable de carga en el puerto USB de su PC/portátil (*ilustración 2*).

Durante el proceso de carga, los pilotos de funcionamiento se iluminan en círculo. En cuanto el cellulite releaZer compact está completamente cargado, los pilotos de funcionamiento se iluminan permanentemente. Si los pilotos de funcionamiento se iluminan a izquierda y derecha alternativamente durante el funcionamiento, significa que debe cargar el cellulite releaZer compact.

Ilustración 1



Ilustración 2



## 8. Aplicación

### 8.1 Preparación para el uso

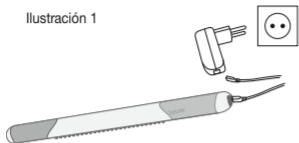
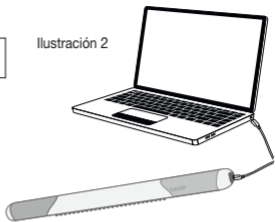
Antes de usar el aparato, debe aplicar suavemente aceite para masajes en las partes del cuerpo que desea tratar.

No utilice aceites ni cremas que tengan un fuerte efecto refrescante o térmico, ya que podrían irritar la piel.

1. Póngase unas gotas de aceite para masajes en la palma de la mano.
2. Extienda el aceite uniformemente por las partes del cuerpo que vaya a masajear.

3. Antes de usar el aparato, límpiase las manos con una toalla para que no resbalen durante el uso y para no dañar la superficie de silicona de los mangos.

## 8.2 Encendido del cellulite releaZer compact / selección del nivel de vibración

Para encender el cellulite releaZer compact, pulse la tecla de encendido y apagado. Los pilotos de funcionamiento se iluminan en azul y se activa el primer nivel de vibración. El cellulite releaZer compact cuenta con un total de cuatro niveles de vibración.

<b>Acción</b>	<b>Nivel de vibración</b>
1. <sup>a</sup> pulsación del botón =	El cellulite releaZer compact se enciende y los pilotos de funcionamiento se iluminan en azul. Nivel de vibración bajo.
2. <sup>a</sup> pulsación del botón =	El segundo piloto de funcionamiento se ilumina en azul. Nivel de vibración medio.
3. <sup>a</sup> pulsación del botón =	El tercer piloto de funcionamiento se ilumina en azul. Nivel de vibración alto.
4. <sup>a</sup> pulsación del botón =	El cuarto piloto de funcionamiento parpadea en azul. Nivel de vibración en intervalos.
5. <sup>a</sup> pulsación del botón =	El cellulite releaZer compact se apaga y los pilotos de funcionamiento dejan de estar iluminados.

## 8.3 Consejos de uso

- Cuando esté usando el cellulite releaZer compact, sujételo bien con las dos manos en los asideros.
- Para obtener unos resultados óptimos, utilice el cellulite releaZer compact cada dos días.
- Tras el uso del aparato, es posible que aparezca un enrojecimiento intenso o incluso hematomas en las zonas tratadas. Esto es completamente normal y es un signo de que ha usado correctamente el cellulite releaZer compact.

### Nota

**Puede usar el cellulite releaZer compact en todas las zonas en las que tenga celulitis. En los siguientes capítulos se muestra a modo de ejemplo cómo se debe usar el cellulite releaZer compact en la parte exterior del muslo (banda iliotibial) y la parte posterior del muslo (músculo bíceps femoral).**

## 8.4 Uso en la parte exterior del muslo

El tiempo de uso en la parte exterior del muslo es aproximadamente de 7 minutos y consta de tres fases de tratamiento. Para comenzar a usar el aparato, proceda del siguiente modo:

1. Siga las instrucciones del capítulo “Preparación para el uso”.
2. Apoye la pierna del muslo que desee tratar sobre una silla, un taburete o el borde de la bañera, por ejemplo. Realice todo el tratamiento de pie.
3. Seleccione el nivel de vibración deseado (1, 2, 3 o 4) con la tecla de encendido y apagado. El cellulite releaZer compact empezará a vibrar.

4. Fase de tratamiento I: Deslice la superficie con protuberancias por la parte exterior del muslo realizando movimientos pequeños y rápidos en círculo aplicando una presión homogénea (durante unos 3 minutos).
5. Fase de tratamiento II: Deslice la superficie con protuberancias por la parte exterior del muslo realizando movimientos lentos y profundos en círculo aplicando más presión (durante unos 3 minutos).
6. Fase de tratamiento III: La tercera fase del tratamiento es el drenaje. Pase el borde de color por el muslo aplicando una presión homogénea hacia la parte del centro del cuerpo / el corazón. Empiece en la parte superior de la zona exterior del muslo y haga pasadas lentamente empezando cada vez un poco más cerca de la rodilla. Cada pasada debe ser de unos 10 cm de largo. Realice este procedimiento 5 veces hasta la parte exterior del muslo a la altura de la rodilla. Por último, pase el aparato una vez por todo el tejido de la parte exterior del muslo.

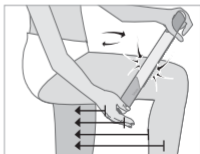



## 8.5 Uso en la parte posterior del muslo

El tiempo de uso en la parte posterior del muslo y las nalgas es de unos 7 minutos en total y consta de tres fases de tratamiento. Para comenzar a usar el aparato, proceda del siguiente modo:

1. Siga las instrucciones del capítulo “Preparación para el uso”.
2. Apoye la pierna del muslo que desee tratar sobre una silla o un taburete. Realice todo el tratamiento de pie.
3. Seleccione el nivel de vibración deseado (1, 2, 3 o 4) con la tecla de encendido y apagado. El cellulite releaZer compact empezará a vibrar.
4. Fase de tratamiento I: Deslice la superficie con protuberancias por la parte posterior del muslo realizando movimientos pequeños y rápidos en círculo aplicando una presión homogénea (durante unos 3 minutos).
5. Fase de tratamiento II: Deslice la superficie con protuberancias por la parte posterior del muslo realizando movimientos lentos y profundos en círculo aplicando más presión (durante unos 3 minutos).
6. Fase de tratamiento III: La tercera fase del tratamiento es el drenaje. Pase el borde de color del cellulite releaZer compact por el muslo aplicando una presión homogénea hacia la parte del centro del cuerpo / el corazón. Empiece en la parte

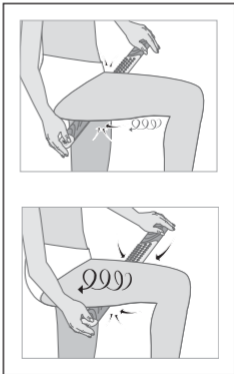

superior de la zona posterior del muslo (nalgas) y haga pasadas lentamente empezando cada vez un poco más cerca de la rodilla. La primera pasada debería ser de unos 10 cm de longitud. Realice este proceso 5 veces hasta la parte posterior del muslo a la altura de la rodilla y prolongue la pasada unos cuantos centímetros cada vez. Por último, pase el aparato una vez por todo el tejido de la parte posterior del muslo.

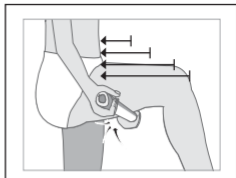

## 9. Mantenimiento y limpieza

La vida útil del cellulite releaZer compact depende del cuidado con que se utilice.



### ATENCIÓN

- Limpie el cellulite releaZer compact después de cada uso con un paño seco o húmedo. No use productos abrasivos.
- Proteja el cellulite releaZer compact de golpes, polvo, sustancias químicas, grandes cambios de temperatura, campos electromagnéticos y de la cercanía de fuentes de calor (hornos, radiadores).

## 10. Eliminación

Para proteger el medio ambiente, no se debe desechar el aparato al final de su vida útil junto con la basura doméstica.

Se puede desechar en los puntos de recogida adecuados disponibles en su zona. Deseche el aparato según la Directiva europea sobre residuos de aparatos eléctricos y electrónicos (WEEE). Para más información, póngase en contacto con la autoridad municipal competente en materia de eliminación de residuos.



### Eliminación de baterías

Las baterías usadas, completamente descargadas, deben eliminarse a través de contenedores de recogida señalados de forma especial, los puntos de recogida de residuos especiales o a través de los distribuidores de equipos electrónicos. Los usuarios están obligados por ley a eliminar las baterías correctamente. Para extraer la batería del aparato, abra con un destornillador la tapa de la toma micro USB. Afloje los cuatro tornillos del soporte de la batería. Por último, extraiga la batería.

Estos símbolos se encuentran en baterías que contienen sustancias tóxicas:

Pb = la pila contiene plomo.

Cd = la pila contiene cadmio.

Hg = la pila contiene mercurio.



## 11. Datos técnicos

Alimentación Entrada: Salida:	100-240 V~, 50/60 Hz, 0,2 A 5,0 V === 1,0 A, 5,0 W
Eficiencia media en funcionamiento	≥ 73,88 %
Consumo eléctrico sin carga	≤ 0,09 W
Dimensiones	40 × 3,2 x 4,7 cm
Peso	aprox. 330 g
Batería: Capacidad Tensión nominal Denominación de tipo	2200 mAh 3,7 V Iones de litio

## 12. Garantía / Asistencia

Beurer GmbH, Söflinger Straße 218, D-89077 Ulm (en lo sucesivo, «Beurer») concede una garantía para este producto. La garantía está sujeta a las siguientes condiciones y el alcance de la misma se describe a continuación.

**Las siguientes condiciones de garantía no afectan a las obligaciones de garantía que la ley prescribe para el vendedor y que emanan del contrato de compra celebrado con el comprador.**

**La garantía se aplicará además sin perjuicio de las normas legales preceptivas.**

Beurer garantiza el perfecto funcionamiento y la integralidad de este producto.

La garantía mundial tiene una validez de 3 años a partir de la fecha de compra del producto nuevo y sin utilizar por parte del comprador.

Esta garantía se ofrece solo para productos que el comprador haya adquirido en tanto que consumidor con fines exclusivamente personales en el marco de una utilización privada en el hogar.

Se aplica la legislación alemana.

En el caso de que, durante el periodo de garantía, este producto resultara estar incompleto o no funcionara correctamente conforme a lo dispuesto en las siguientes disposiciones, Beurer se compromete a sustituir el producto o a repararlo según las presentes condiciones de garantía.

**Cuando el comprador desee recurrir a la garantía lo hará dirigiéndose en primera instancia al distribuidor local: véase la lista adjunta «Servicio internacional» que contiene las distintas direcciones de servicio técnico.**

A continuación, el comprador recibirá información pormenorizada sobre la tramitación de la garantía, como el lugar al que debe enviar el producto y qué documentos deberá adjuntar.

El comprador solo podrá invocar la garantía cuando pueda presentar:

- una copia de la factura o del recibo de compra y
- el producto original

a Beurer o a un socio autorizado por Beurer.

Quedan excluidos explícitamente de la presente garantía

- el desgaste que se produce por el uso o el consumo normal del producto;
- los accesorios suministrados con el producto que se desgastan o consumen durante un uso normal (p. ej., pilas, baterías, brazaletes, juntas, electrodos, luminarias, cabezales y accesorios de inhalación);
- productos cuyo uso, limpieza, almacenamiento o mantenimiento sea indebido o vaya contra lo dispuesto en las instrucciones de uso, así como productos que hayan sido abiertos, reparados o modificados por el comprador o por un centro de servicio técnico no autorizado por Beurer;
- daños que se hayan producido durante el transporte entre las instalaciones del fabricante y las del cliente o bien entre el centro de servicio técnico y el cliente;
- productos que se hayan adquirido como productos de calidad inferior o de segunda mano;
- daños derivados que resulten de una falta del producto. En este caso, podrían invocarse eventualmente derechos derivados de la normativa de responsabilidad de productos o de otras disposiciones de responsabilidad legal preceptiva.

Las reparaciones o la sustitución del producto no prolongarán en ningún caso el periodo de garantía.

# ITALIANO



**Leggere attentamente le presenti istruzioni per l'uso, conservarle per impieghi futuri, renderle accessibili ad altri utenti e attenersi alle indicazioni.**



## **AVVERTENZA**

- L'apparecchio è destinato solo a uso domestico/privato e non commerciale.
- Questo apparecchio può essere utilizzato da ragazzi di età superiore a 8 anni e da persone con ridotte capacità fisiche, percettive o mentali, o non in possesso della necessaria esperienza e conoscenza, esclusivamente sotto supervisione oppure se sono stati istruiti in merito alle misure di sicurezza e comprendono i rischi ad esse correlati.

- I bambini non devono giocare con l'apparecchio.
- Se il cavo di alimentazione dell'apparecchio è danneggiato, è necessario smaltirlo. Nel caso non sia rimovibile, è necessario smaltire l'apparecchio.
- Non aprire o riparare l'apparecchio per non comprometterne il funzionamento corretto. In caso contrario la garanzia decade.
- La pulizia e la manutenzione a cura dell'utente non devono essere eseguite da bambini, a meno che non siano sorvegliati.

### **Gentile cliente,**

grazie per avere scelto uno dei nostri prodotti. Il nostro marchio è garanzia di prodotti di elevata qualità, controllati nei dettagli, relativi ai settori calore, terapia dolce, pressione/diagnosi, peso, massaggio, bellezza, aria e baby.

Cordiali saluti

Il team Beurer



## **Sommario**

<b>1. Fornitura .....</b>	<b>90</b>
<b>2. Introduzione .....</b>	<b>90</b>
<b>3. Spiegazione dei simboli .....</b>	<b>91</b>
<b>4. Avvertenze e indicazioni di sicurezza .....</b>	<b>93</b>
<b>5. Uso conforme .....</b>	<b>94</b>
<b>6. Descrizione dell'apparecchio .....</b>	<b>96</b>
<b>7. Messa in funzione / operazione di carica.....</b>	<b>97</b>
<b>8. Impiego .....</b>	<b>98</b>
8.1 Preparazione prima dell'uso .....	98
8.2 Accendere cellulite releaZer compact / selezionare il livello di vibrazione.....	99
8.3 Consigli per l'utilizzo.....	100
8.4 Utilizzo sulla parte esterna della coscia .....	100
8.5 Utilizzo sulla parte posteriore della coscia .....	102
<b>9. Pulizia e manutenzione .....</b>	<b>103</b>
<b>10. Smaltimento .....</b>	<b>104</b>
<b>11. Dati tecnici .....</b>	<b>105</b>
<b>12. Garanzia / Assistenza.....</b>	<b>105</b>

## 1. Fornitura

Controllare l'integrità esterna della confezione e del contenuto. Prima dell'uso assicurarsi che l'apparecchio e gli accessori non presentino nessun danno palese e che il materiale di imballaggio sia stato rimosso. Nel dubbio non utilizzare l'apparecchio e consultare il proprio rivenditore o contattare il Servizio clienti indicato.

1x cellulite releaZer compact / 1x cavo di carica micro USB /  
1x adattatore di rete / 1x Le presenti istruzioni per l'uso

## 2. Introduzione

### **Cos'è la cellulite?**

La cellulite, altrimenti nota anche con il nome di "pelle a buccia d'arancia", è un fenomeno che interessa molte donne, dovuto all'ormone sessuale femminile: l'estrogeno, principale responsabile della pelle a buccia d'arancia e della comparsa di "ammaccature" e cuscinetti su natiche e cosce. La cellulite non è una malattia e di solito non causa alcun dolore: di per sé è un problema puramente estetico.

### **Come si forma la cellulite?**

Nell'ipoderma degli esseri umani sono presenti i cosiddetti lobuli adiposi, separati gli uni dagli altri dalle fibre di tessuto connettivo (setti).

Nelle donne, le fibre del tessuto connettivo sono perpendicolari alla superficie cutanea, il che rende la pelle più morbida e flessibile nelle donne rispetto quanto lo sia negli uomini.





Ciò comporta lo svantaggio che la pelle più morbida delle donne offre una ridotta resistenza alla pressione del tessuto adiposo sottostante. Di conseguenza, il tessuto adiposo sottocutaneo penetra più facilmente negli strati superiori della pelle e gonfia visibilmente la pelle dall'esterno.

### **Come funziona cellulite releaZer compact?**



Se utilizzato correttamente in associazione con la vibrazione, cellulite releaZer compact favorisce un aumento della microcircolazione nel tessuto.

## **3. Spiegazione dei simboli**

Nelle presenti istruzioni per l'uso vengono utilizzati i seguenti simboli:

	<b>AVVERTENZA</b> Segnalazione di rischio di lesioni o pericoli per la salute.
	<b>ATTENZIONE</b> Segnalazione di rischi di possibili danni all'apparecchio.
	<b>Nota</b> Indicazione di importanti informazioni.
	Seguire le istruzioni per l'uso.
	Produttore.

	<p>Smaltimento secondo le norme previste dalla Direttiva CE sui rifiuti di apparecchiature elettriche ed elettroniche (WEEE).</p>
	<p>Smaltire la confezione nel rispetto dell'ambiente</p>
	<p>Utilizzare solo in ambienti chiusi.</p>
	<p>L'apparecchio è dotato di doppio isolamento di protezione e corrisponde quindi alla classe di isolamento 2.</p>
<p><b>IP20</b></p>	<p>Protetto contro la penetrazione di corpi solidi di diametro 12,5 mm e superiore.</p>
	<p>Classe di efficienza energetica 6.</p>
	<p>Corrente continua.</p>
	<p>Trasformatore di sicurezza protetto da cortocircuito.</p>
	<p>Alimentatore.</p>
	<p>Polarità</p>

	<p><b>Marchio CE</b>          Il presente prodotto soddisfa i requisiti delle direttive europee e nazionali vigenti.</p>
	<p>I prodotti sono comprovatamente conformi ai requisiti delle normative tecniche dell'UEE.</p>

## 4. Avvertenze e indicazioni di sicurezza



### AVVERTENZA

#### Indicazioni di sicurezza per l'utilizzo di cellulite releaZer compact

- Tenere il materiale d'imballaggio lontano dalla portata dei bambini. Pericolo di soffocamento!
- cellulite releaZer compact non è un dispositivo medico. È uno strumento per effettuare massaggi.
- Prima dell'uso assicurarsi che l'apparecchio e gli accessori non presentino nessun danno palese. In caso di dubbio non utilizzare l'apparecchio e consultare il proprio rivenditore o contattare il Servizio clienti indicato.
- Le riparazioni possono essere effettuate solo dal Servizio clienti o da rivenditori autorizzati. Non aprire o riparare personalmente cellulite releaZer compact per non comprometterne il corretto funzionamento. In caso contrario la garanzia decade. Non tentare in nessun caso di riparare da soli l'apparecchio!
- Utilizzare l'apparecchio solo con gli accessori in dotazione.

## Avvertenze sull'uso delle batterie ricaricabili

- Se il liquido della batteria ricaricabile viene a contatto con la pelle e con gli occhi, sciacquare le parti interessate con acqua e consultare il medico.
-  **Pericolo d'ingestione!** I bambini possono ingerire le batterie ricaricabili e soffocare. Tenere quindi le batterie ricaricabili lontano dalla portata dei bambini!
- Proteggere le batterie ricaricabili dal caldo eccessivo.
-  **Rischio di esplosione!** Non gettare le batterie ricaricabili nel fuoco.
- Non scorporre, aprire o frantumare le batterie ricaricabili.
- Utilizzare unicamente i caricabatterie specificati nelle istruzioni per l'uso.
- Le batterie ricaricabili devono essere caricate correttamente prima dell'uso. Rispettare le avvertenze del produttore e le indicazioni fornite nelle presenti istruzioni per l'uso per caricare correttamente le batterie.
- Prima della prima messa in funzione, caricare completamente la batteria ricaricabile (vedere capitolo 7. Messa in funzione / operazione di carica).
- Per ottenere un ciclo di vita più lungo possibile, caricare completamente la batteria ricaricabile almeno due volte all'anno.

## 5. Uso conforme



### AVVERTENZA

Utilizzare cellulite releaZer compact esclusivamente per un trattamento massaggiante della cellulite.

cellulite releaZer compact è concepito unicamente per l'uso privato. cellulite releaZer compact non è un dispositivo medico, bensì uno strumento per effettuare massaggi. cellulite releaZer compact può essere utilizzato solo per lo scopo per il quale è stato concepito e come descritto nelle presenti istruzioni per l'uso. Qualsiasi uso non conforme comporta un pericolo.

Il produttore non risponde di danni causati da un uso inappropriato o non conforme.

- Non utilizzare cellulite releaZer compact in presenza di alterazioni patologiche o lesioni nella zona del corpo da massaggiare (ad es. ferita aperta)
- Non utilizzare cellulite releaZer compact in gravidanza.
- Non utilizzare mai cellulite releaZer compact mentre si sta dormendo.
- Non utilizzare cellulite releaZer compact in auto.
- Non utilizzare cellulite releaZer compact sugli animali.
- Non utilizzare cellulite releaZer compact durante attività in cui una reazione imprevista possa risultare pericolosa.
- Non utilizzare cellulite releaZer compact sulla testa.
- Non utilizzare cellulite releaZer compact sul viso.
- Non utilizzare cellulite releaZer compact sui genitali.
- Non utilizzare cellulite releaZer compact dopo aver assunto sostanze che riducono la facoltà percettiva (ad es. medicinali antidolorifici, alcol).
- Non utilizzare mai cellulite releaZer compact per più di 15 minuti (pericolo di surriscaldamento); lasciar raffreddare l'apparecchio per almeno 15 minuti prima di usarlo di nuovo. cellulite releaZer compact è dotato di un dispositivo di disinserimento automatico che lo disattiva automaticamente dopo 15 minuti di utilizzo.
- Non utilizzare cellulite releaZer compact prima o dopo aver preso il sole. In questi casi il rischio di scottature aumenta.

In caso di dubbi sull'idoneità di cellulite releaZer compact, rivolgersi al medico di fiducia.

Prima di utilizzare cellulite releaZer compact chiedere al proprio medico

- se si soffre di una malattia grave o se di recente si è stati sottoposti a un intervento chirurgico,
- in presenza di pacemaker, impianti o altri ausili medici,

- in presenza di raffreddori febbrili, varici, trombosi, infiammazioni alle vene, itterizia, diabete, disturbi nervosi (ad es. sciatica) o infiammazioni acute.
- in caso di dolori di origine sconosciuta.

## 6. Descrizione dell'apparecchio

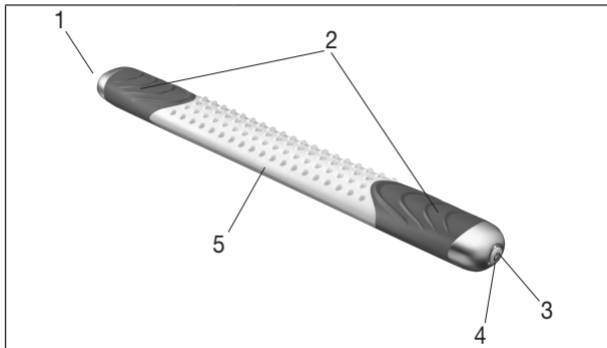

1. Porta micro USB	4. Spia di funzionamento
2. Maniglie	5. Quattro superfici di trattamento (superficie liscia, superficie con sporgenze, bordo arrotondato, bordo appuntito)
3. Pulsante ON/OFF	



Stato della spia di funzionamento 	Funzione di carica (cavo di carica inserito)
Le spie di funzionamento lampeggiano a ruota	Operazione di carica
Le spie di funzionamento sono accese in modo permanente	Operazione di carica completata
Le spie di funzionamento lampeggiano alternativamente da destra a sinistra	Batteria ricaricabile in esaurimento

## 7. Messa in funzione / operazione di carica

### Nota

Prima di mettere in funzione per la prima volta cellulite releaZer compact, è necessario caricarlo per almeno 3,5 ore. Procedere nel modo seguente:

- Collegare il cavo di carica con l'adattatore e cellulite releaZer compact (*Figura 1*). Collegare infine l'adattatore a una presa di corrente adatta. In alternativa, è possibile caricare cellulite releaZer compact con il cavo di carica anche tramite la porta USB del computer/laptop (*Figura 2*).

Durante il processo di ricarica, le spie di funzionamento lampeggiano a ruota. Quando cellulite releaZer compact è completamente carico, le spie di funzionamento rimangono accese in modo costante. Se durante l'utilizzo le spie di funzionamento lampeggiano alternativamente da destra a sinistra, è necessario caricare cellulite releaZer compact.

Figura 1



Figura 2



## 8. Impiego

### 8.1 Preparazione prima dell'uso

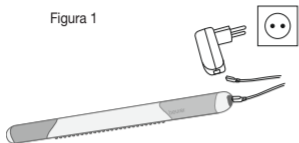
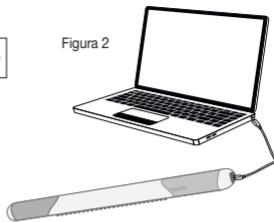
Prima di iniziare a utilizzare l'apparecchio, è necessario massaggiare delicatamente le parti del corpo da trattare con un olio per massaggi.

Non utilizzare oli o creme con un intenso effetto raffreddante o riscaldante, in quanto possono comportare irritazioni cutanee.

1. Versare alcune gocce di olio per massaggi sulle palme delle mani.
2. Distribuire quindi uniformemente l'olio per massaggi sfregando sulle parti del corpo da massaggiare.

3. Prima del massaggio, pulire le mani con un asciugamano per evitare che l'apparecchio scivoli durante l'utilizzo e che la superficie in silicone delle impugnature venga danneggiata.

## **8.2 Accendere cellulite releaZer compact / selezionare il livello di vibrazione**

Per accendere cellulite releaZer compact, premere il pulsante ON/OFF. La spia di funzionamento si accende in blu e il primo livello di vibrazione viene attivato. cellulite releaZer compact presenta nel complesso quattro diversi livelli di vibrazione.

<b>Azione</b>	<b>Livello di vibrazione</b>
1. Pressione del pulsante	= cellulite releaZer compact si accende e la spia di funzionamento si accende in blu. Livello di vibrazione basso.
2. Pressione del pulsante	= La seconda spia di funzionamento è accesa in blu. Livello di vibrazione medio.
3. Pressione del pulsante	= La terza spia di funzionamento è accesa in blu. Livello di vibrazione alto.
4. Pressione del pulsante	= La quarta spia di funzionamento lampeggia in blu. Intervallo livello di vibrazione.
5. Pressione del pulsante	= cellulite releaZer compact si spegne e la spia di funzionamento si spegne.

## 8.3 Consigli per l'utilizzo

- Durante l'utilizzo, tenere cellulite releaZer compact ben saldo per le mani-  
glie con entrambe le mani.
- Per risultati ottimali è opportuno utilizzare cellulite releaZer compact ogni  
due giorni.
- Dopo l'uso potrebbero manifestarsi forti arrossamenti o lividi sui punti sog-  
getti al trattamento. Si tratta di un fenomeno normalissimo che dimostra il  
corretto utilizzo di cellulite releaZer compact.

### Nota

**cellulite releaZer compact può essere utilizzato su tutte le zone del corpo interessate da cellulite. Nel capitolo che segue, sull'esempio della parte esterna della coscia (fascia ileotibiale) e della parte posteriore della coscia (muscolo bicipite femorale), si illustra come utilizzare cellulite releaZer compact.**

## 8.4 Utilizzo sulla parte esterna della coscia

Sulla parte esterna della coscia l'apparecchio può essere utilizzato per ca. 7 minuti e il trattamento si articola in tre fasi. Per iniziare il trattamento, procedere nel seguente modo:

1. Attenersi alle istruzioni contenute nel capitolo "Preparazione prima dell'uso".
2. Appoggiare la gamba con la coscia da trattare ad es. su una sedia, uno sgabello o sul bordo della vasca. Eseguire l'intero procedimento in piedi.
3. Con il pulsante ON/OFF selezionare il livello di vibrazione desiderato (1, 2, 3 o 4). cellulite releaZer compact inizia a vibrare.

4. Fase di trattamento I: Compiere piccoli e rapidi movimenti circolari esercitando forte pressione sul lato esterno della coscia per circa 3 minuti passandovi sopra con cellulite releaZer compact dalla parte delle sporgenze.
5. Fase di trattamento II: Compiere movimenti circolari lenti e profondi esercitando una maggiore pressione sul lato esterno della coscia per circa 3 minuti passandovi sopra con cellulite releaZer compact dalla parte delle sporgenze.
6. Fase di trattamento III: La terza fase di trattamento è il drenaggio. Massaggiare con il bordo colorato esercitando una pressione moderata verso il centro del corpo/il cuore. Iniziare dalla parte superiore dell'esterno coscia e procedere lentamente verso il ginocchio. Una passata dovrebbe estendersi per circa 10 cm. Eseguire questa procedura 5 volte fino a raggiungere l'esterno coscia al livello del ginocchio. Infine, massaggiare completamente una volta il tessuto dell'esterno coscia.

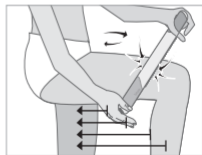
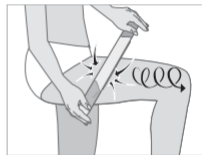

## 8.5 Utilizzo sulla parte posteriore della coscia

Sulla parte posteriore della coscia e sulle natiche l'apparecchio può essere utilizzato per ca. 7 minuti e il trattamento si articola in tre fasi. Per iniziare il trattamento, procedere nel seguente modo:

1. Attenersi alle istruzioni contenute nel capitolo "Preparazione prima dell'uso".
2. Appoggiare la gamba con la coscia da trattare ad es. su una sedia o su uno sgabello. Eseguire l'intero procedimento in piedi.
3. Con il pulsante ON/OFF, selezionare il livello di vibrazione desiderato (1, 2, 3 o 4). cellulite releaZer compact inizia a vibrare.
4. Fase di trattamento I: Compiere piccoli e rapidi movimenti circolari esercitando una pressione moderata sul lato posteriore della coscia per circa 3 minuti passandovi sopra con cellulite releaZer compact dalla parte delle sporgenze.
5. Fase di trattamento II: Compiere movimenti circolari lenti e profondi esercitando una maggiore pressione sul lato posteriore della coscia per circa 3 minuti passandovi sopra con cellulite releaZer compact dalla parte delle sporgenze.
6. Fase di trattamento III: La terza fase di trattamento è il drenaggio. Massaggiare con il bordo colorato di cellulite releaZer compact esercitando una pressione

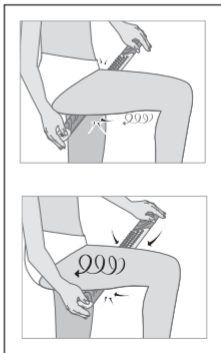

moderata verso il centro del corpo/il cuore. Iniziare dalla parte superiore della parte posteriore della coscia (natiche) e procedere lentamente verso il ginocchio. La prima passata dovrebbe estendersi per circa 10 cm. Eseguire questa procedura 5 volte fino a raggiungere la parte posteriore della coscia al livello del ginocchio, allungando di volta in volta la passata di alcuni centimetri. Infine, massaggiare completamente una volta il tessuto del lato posteriore della coscia.

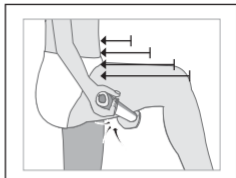

## 9. Pulizia e manutenzione

La durata di cellulite releaZer compact dipende dall'uso corretto dello stesso.



### ATTENZIONE

- Dopo ogni utilizzo, pulire cellulite releaZer compact con un panno asciutto o umido. Non utilizzare detergenti abrasivi.
- Non esporre cellulite releaZer compact a urti, polvere, prodotti chimici, forti sbalzi di temperatura, campi elettromagnetici e fonti di calore troppo vicine (forni, caloriferi).

## 10. Smaltimento

A tutela dell'ambiente, al termine del suo utilizzo l'apparecchio non deve essere smaltito nei rifiuti domestici.

Lo smaltimento va effettuato negli appositi centri di raccolta. Smaltire l'apparecchio secondo la direttiva europea sui rifiuti di apparecchiature elettriche ed elettroniche (WEEE). Per eventuali chiarimenti, rivolgersi alle autorità comunali competenti per lo smaltimento.



### Smaltimento delle batterie ricaricabili

Smaltire le batterie ricaricabili esauste e completamente scariche negli appositi punti di raccolta, nei punti di raccolta per rifiuti tossici o presso i negozi di elettronica. Lo smaltimento delle batterie ricaricabili è un obbligo di legge. Per rimuovere la batteria ricaricabile dall'apparecchio, sollevare la copertura della porta USB con l'ausilio di un cacciavite. Allentare le quattro viti del supporto della batteria ricaricabile. Infine, rimuovere la batteria ricaricabile.

I seguenti simboli sono riportati su batterie ricaricabili contenenti sostanze tossiche:

Pb = batteria contenente piombo

Cd = batteria contenente cadmio

Hg = batteria contenente mercurio





## 11. Dati tecnici

Alimentazione Ingresso: Produzione:	100-240 V~, 50/60 Hz, 0,2 A 5,0 V --- 1,0 A, 5,0 W
Efficienza media in funzionamento	≥ 73,88 %
Potenza assorbita in assenza di carico	≤ 0,09 W
Dimensioni	40 x 3,2 x 4,7 cm
Peso	Ca. 330 g
<u>Batteria ricaricabile:</u> Capacità Tensione nominale Definizione del tipo	2200 mAh 3,7 V Ioni di litio

## 12. Garanzia / Assistenza

Beurer GmbH, Söflinger Strasse 218, D-89077 Ulm (di seguito denominata „Beurer“) offre una garanzia per questo prodotto, nel rispetto delle seguenti condizioni e nella misura descritta di seguito.

**Le seguenti condizioni di garanzia lasciano invariati gli obblighi di garanzia di legge del venditore stabiliti nel contratto di acquisto con l'acquirente.**

**La garanzia si applica inoltre fatte salve le prescrizioni di legge obbligatorie in materia di responsabilità.**

Beurer garantisce la perfetta funzionalità e la completezza di questo prodotto.

La garanzia mondiale è di 3 anni a partire dall'acquisto del prodotto nuovo, non usato, da parte dell'acquirente.

Questa garanzia copre solo i prodotti che l'acquirente ha acquistato come consumatore e che utilizza esclusivamente a scopo personale, in ambito domestico.

Vale il diritto tedesco.

Nel caso in cui il prodotto, durante il periodo di garanzia, si dimostrasse incompleto o presentasse difetti di funzionamento in linea con le seguenti disposizioni, Beurer provvederà a sostituire o riparare gratuitamente il prodotto in base alle presenti condizioni di garanzia.

**Per segnalare un caso di garanzia, l'acquirente deve rivolgersi innanzitutto al proprio rivenditore locale: vedere l'elenco „Service International“ in cui sono riportati gli indirizzi dei centri di assistenza.**

L'acquirente riceverà quindi informazioni più dettagliate sulla gestione del caso di garanzia, ad esempio dove deve inviare il prodotto e quali documenti sono necessari.

L'attivazione della garanzia viene presa in considerazione solo se l'acquirente può presentare

- una copia della fattura/prova d'acquisto e
- il prodotto originale

a Beurer o a un partner Beurer autorizzato.

Sono espressamente esclusi dalla presente garanzia

- l'usura dovuta al normale utilizzo o al consumo del prodotto;
- gli accessori forniti assieme a questo prodotto che, in caso di utilizzo conforme, si consumano o si esauriscono (ad es. batterie, batterie ricaricabili, manicotti, guarnizioni, elettrodi, lampadine, accessori e accessori per inalatore);
- i prodotti che sono stati utilizzati, puliti, conservati o sottoposti a manutenzione in modo improprio e/o senza rispettare le disposizioni riportate nelle istruzioni per l'uso, nonché i prodotti che sono stati aperti, riparati o smontati e rimontati dall'acquirente o da un centro di assistenza non autorizzato da Beurer;
- i danni occorsi nel trasporto dal produttore al cliente o tra il centro di assistenza e il cliente;
- i prodotti acquistati come articoli di seconda scelta o usati;
- i danni conseguenti che dipendono da un difetto del prodotto (in questo caso possono tuttavia esistere diritti derivanti dalla responsabilità per i prodotti o da altre disposizioni di legge obbligatorie in materia di responsabilità).

Le riparazioni o la sostituzione completa non prolungano in alcun caso il periodo di garanzia.

# TÜRKÇE



Lütfen bu kullanım kılavuzunu dikkatle okuyun, ileride kullanmak üzere saklayın, diğer kullanıcıların erişebilmesini sağlayın ve içindeki yönergelere uyun.



## UYARI

- Cihaz ticari kullanım için değil, yalnızca evde/kişisel amaçlarla kullanılmak üzere tasarlanmıştır.
- Bu cihaz, 8 yaş ve üzeri çocuklar ve fiziksel, algısal ve akli becerileri kısıtlı veya tecrübesi ve bilgisi yetersiz olan kişiler tarafından ancak gözetim altında veya cihazın emniyetli kullanımı hakkında bilgilendirilmiş olmaları ve cihazın kullanımı sonucu ortaya çıkabilecek tehlikelerin bilincinde olmaları koşuluyla kullanılabilir.
- Çocuklar cihazla oynamamalıdır.

- Bu cihazın elektrik bağlantı kablosu hasar gördüğünde bertaraf edilmelidir. Elektrik bağlantı kablosu çıkarılmıyorsa, cihaz bertaraf edilmelidir.
- Cihazı kesinlikle açmayın veya onarmayın, aksi takdirde kusursuz çalışması garanti edilemez. Bu husus dikkate alınmadığı halde garanti geçerliliğini yitirir.
- Temizlik ve kullanıcı bakımı, gözetim altında olmadıkları sürece çocuklar tarafından yapılmamalıdır.

### **Sayın müşterimiz,**

Ürünlerimizden birini seçtiğiniz için teşekkür ederiz. Isı, yumuşak terapi, kan basıncı/diyagnoz, ağırlık, masaj, güzellik, hava ve bebek konularında değerli ve titizlikle test edilmiş kaliteli ürünlerimiz, dünyanın her tarafında tercih edilmektedir.

Yeni cihazınızı iyi günlerde kullanmanızı dileriz.  
Beurer Ekibiniz.

## İçindekiler

<b>1. Teslimat kapsamı</b> .....	<b>111</b>
<b>2. Ürün özellikleri</b> .....	<b>111</b>
<b>3. İşaretlerin açıklaması</b> .....	<b>112</b>
<b>4. Uyarılar ve güvenlik bilgileri</b> .....	<b>114</b>
<b>5. Amacına uygun kullanım</b> .....	<b>115</b>
<b>6. Cihaz açıklaması</b> .....	<b>117</b>
<b>7. İlk çalıştırma / şarj işlemi</b> .....	<b>118</b>
<b>8. Uygulama</b> .....	<b>119</b>
8.1 Uygulama hazırlığı .....	119
8.2 cellulite releaZer compact cihazının açılması / titreşim kademelerinin seçilmesi.....	120
8.3 Uygulama önerileri.....	121
8.4 Uyluğun dış kısmında uygulama.....	121
8.5 Uyluğun arka kısmında uygulama .....	123
<b>9. Temizlik ve bakım</b> .....	<b>124</b>
<b>10. Bertaraf etme</b> .....	<b>125</b>
<b>11. Teknik veriler</b> .....	<b>126</b>
<b>12. Garanti / Servis</b> .....	<b>126</b>

## 1. Teslimat kapsamı

Cihazı kontrol ederek karton ambalajın dıştan hasar görmemiş ve içeriğın eksiksiz olduğundan emin olun. Cihazı kullanmadan önce, cihazda ve aksesuarlarında gözle görülür hasarlar olmadığından ve tüm ambalaj malzemelerinin çıkarıldığından emin olunmalıdır. Şüpheli durumlarda kullanmayın ve satıcınıza veya belirtilen servis adresine başvurun.

1x cellulite releaZer compact / 1x mikro USB şarj kablosu /  
1x elektrik adaptörü / 1x bu kullanım kılavuzu

## 2. Ürün özellikleri

### Selülit nedir?

“Portakal kabuğu” görünümlü pürüzlü cilt dokusu olarak da bilinen selülit birçok kadında ortaya çıkar. Selülit oluşumunun sebebi dişilik hormonu olan östrojendir. Kalçalarda ve uyluklarda görülen girintili çıkıntılı, portakal kabuğu görünümlü cildin ana sorumlusu bu hormondur. Selülit bir hastalık değildir ve normal olarak ağrıya da neden olmaz. Selülit başlı başına kozmetik bir sorundur.

### Selülit nasıl oluşur?







İnsanlarda, cilt altında yer alan ve birbirlerinden bağ dokusu fibrilleri (septa) ile ayrılan yağ lobcukları mevcuttur. Kadınlardaki bağ dokusu fibrilleri cilt yüzeyine dikey seyreder. Bu nedenle erkeklere göre kadınların cildi daha yumuşak ve esnektir. Bunun dezavantajı, daha yumuşak olan kadın cildinin cilt altındaki yağ dokusuna karşı daha düşük direnç gösterebilmesidir. Bunun sonucu olarak, cilt altında bulunan yağ dokusu üst cilt katmanlarına doğru daha kolay giriş yaparak cilt üzerinde dışarıdan fark edilebilecek bir kabarıklık oluşturur.

## cellulite releaZer compact nasıl çalışır?









cellulite releaZer compact, titreşimle birlikte doğru uygulama yapıldığında doku içerisindeki mikro sirkülasyonu artırır.

### 3. İşaretlerin açıklaması

Kullanım kılavuzunda aşağıdaki simgeler kullanılmıştır:

	<b>UYARI</b> Yaralanma tehlikelerine veya sağlığınızla ilgili tehlikelere yönelik uyarı.
	<b>DİKKAT</b> Cihazla/aksesuarlarıyla ilgili olası hasarlara yönelik güvenlik uyarısı.
	<b>Not</b> Önemli bilgilere yönelik not.
	Kullanım kılavuzu dikkate alınmalıdır.
	Üretici.
	Elektrikli ve elektronik atık cihazlarla ilgili AB direktifine (WEEE - Waste Electrical and Electronic Equipment) uygun şekilde bertaraf edilmelidir.



	Ambalaj çevreye zarar vermeyecek şekilde bertaraf edilmelidir.
	Yalnızca kapalı alanlarda kullanılmalıdır.
	Cihaz çift koruyucu izolasyonludur ve bu nedenle Koruma Sınıfı 2'ye tabidir.
<b>IP20</b>	12,5 mm ve daha büyük çapta yabancı cisimlere karşı korumalıdır.
	Enerji verimlilik sınıfı 6.
	Doğru akım.
	Trasformatore di sicurezza protetto da cortocircuito.
	Kısa devre emniyetli transformatör.
	Polarite.
	<b>CE işareti</b> Bu ürün gerekli Avrupa direktiflerinin ve ulusal direktiflerin gerekliliklerini karşılar.



Ürünler, AEB'nin belirlediği teknik kuralların gerektirdiği şartlara kesin bir şekilde uymaktadır.

## 4. Uyarılar ve güvenlik bilgileri



### UYARI

#### **cellulite releaZer compact cihazının kullanımına ilişkin güvenlik uyarıları**

- Ambalaj malzemelerini çocuklardan uzak tutun. Boğulma tehlikesi vardır!
- cellulite releaZer compact tıbbi bir cihaz değildir. Bir masaj cihazıdır.
- Cihazı kullanmadan önce, cihazda ve aksesuarlarında gözle görülür hasarlar olmadığından emin olun. Şüpheli durumlarda kullanmayın ve satıcınıza veya belirtilen müşteri hizmetleri adresine başvurun.
- Onarım işlemleri yalnızca müşteri hizmetleri veya yetkili satıcılar tarafından yapılabilir. cellulite releaZer compact cihazının içini kesinlikle kendiniz açmayın veya cihazı onarmayın, aksi halde kusursuz çalışması garanti edilemez. Bu husus dikkate alınmadığı takdirde garanti geçerliliğini yitirir. Asla cihazı kendiniz onarmaya çalışmayın!
- Cihazı yalnızca birlikte verilen aksesuarlarla kullanın.

#### **Şarj edilebilir pillerin kullanımıyla ilgili açıklamalar**

- Şarj edilebilir pil hücreesindeki sıvı cilt veya gözlerle temas ettiğinde, ilgili yeri suyla yıkayın ve bir doktora başvurun.

- **⚠ Yutma tehlikesi!** Küçük çocuklar şarj edilebilir pilleri yutabilir ve bunun sonucunda boğulabilir. Bu nedenle şarj edilebilir pilleri küçük çocukların erişemeyeceği yerlerde saklayın!
- Şarj edilebilir pilleri aşırı ısıya karşı koruyun.
- **⚠ Patlama tehlikesi!** Şarj edilebilir pilleri ateşe atmayın.
- Şarj edilebilir pilleri parçalarına ayırmayın, açmayın veya parçalamayın.
- Sadece kullanım kılavuzunda belirtilen şarj cihazlarını kullanın.
- Şarj edilebilir piller kullanılmadan önce doğru şekilde şarj edilmelidir. Doğru şarj için üreticinin açıklamalarına veya bu kullanım kılavuzundaki talimatlara daima uyulmalıdır.
- Şarj edilebilir pili ilk kullanımdan önce tamamen şarj edin (bkz. Bölüm 7. İlk çalıştırma / şarj işlemi).
- Şarj edilebilir pilin ömrünü mümkün olduğunca uzatmak için yılda en az 2 kez tamamen şarj edin.

## 5. Amacına uygun kullanım



### UYARI

cellulite releaZer compact cihazını sadece selülitler üzerinde masaj uygulaması yapmak amacıyla kullanın.

cellulite releaZer compact sadece kişisel kullanım için tasarlanmıştır. cellulite releaZer compact tıbbi bir cihaz değildir, bir masaj cihazıdır. cellulite releaZer compact sadece geliştirilme amacına uygun olarak ve bu kullanım kılavuzunda belirtilen şekilde kullanılmalıdır. Amacına uygun olmayan her türlü kullanım tehlikeli olabilir. Amacına uygun olmayan ve yanlış kullanım sonucu oluşan hasarlardan üretici firma sorumlu değildir.

- cellulite releaZer compact cihazını, masaj yapılacak olan vücut bölgesinde hastalıklara bağlı değişiklikler veya yaralanmalar (örneğin açık yaralar) olduğunda kullanmayın.
- cellulite releaZer compact cihazını gebelik esnasında kullanmayın.
- cellulite releaZer compact cihazını asla uyurken kullanmayın.
- cellulite releaZer compact cihazını motorlu araç içinde kullanmayın.
- cellulite releaZer compact cihazını hayvanlar üzerinde kullanmayın.
- cellulite releaZer compact cihazını, öngörülemeyen bir reaksiyon nedeniyle tehlikeli durumların oluşabileceği işleri yaparken kullanmayın.
- cellulite releaZer compact cihazını başınızda kullanmayın.
- cellulite releaZer compact cihazını yüzünüzde kullanmayın.
- cellulite releaZer compact cihazını genital bölgenizde kullanmayın.
- cellulite releaZer compact cihazını, algılama yeteneğini kısıtlayan maddeler (örneğin ağır kesici ilaçlar, alkol) aldıktan sonra kullanmayın.
- cellulite releaZer compact cihazını asla 15 dakikadan uzun süreyle kullanmayın (aşırı ısınma tehlikesi) ve cihazı tekrar kullanmadan önce en az 15 dakika soğumasını bekleyin. cellulite releaZer compact cihazında, 15 dakikalık kullanım sonrasında cihazın otomatik olarak kapanmasını sağlayan bir otomatik kapanma fonksiyonu mevcuttur.
- Cellulite releaZer compact cihazını güneşlenmeden önce veya sonra kullanmayın. Buna uyulmadığı takdirde güneş yanığı oluşması riski yüksektir.

cellulite releaZer compact cihazının sizin için uygun olup olmadığı konusunda emin değilseniz, lütfen doktorunuza danışın.

Aşağıdaki durumlarda cellulite releaZer compact cihazını kullanmadan önce doktorunuza danışın:

- ağır bir hastalığınız varsa veya bir ameliyat geçirdiyse,
- kalp atışlarını düzenleyen cihazınız, implantlarınız veya başka yardımcı araçlarınız varsa,

- ateşli soğuk algınlıkları, varisli damarlar, tromboz, venöz enfeksiyonlar, sarılık, diyabet, sinir hastalıkları (örn. siyatik) veya akut enfeksiyon varsa.
- Nedeni belirsiz ağrılarınız varsa.

## 6. Cihaz açıklaması

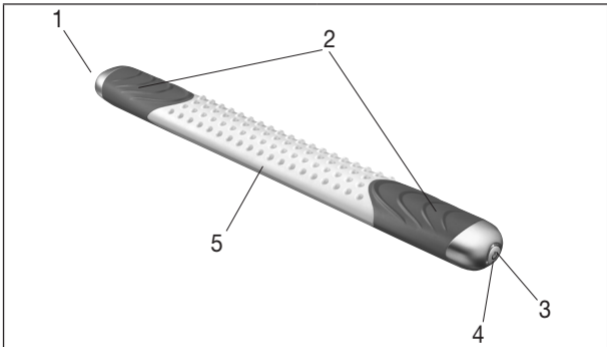

1. Mikro USB bağlantısı	4. Fonksiyon ışığı
2. Tutamaklar	5. Dört uygulama yüzeyi (düz yüzey, pürüklü yüzey, küt kenar, sivri kenar)
3. Açma/kapatma tuşu	

Fonksiyon ışığı durumu 	Şarj fonksiyonu (Şarj kablosu takılı)
Fonksiyon ışıkları dairesel yanıp sönüyor	Şarj işlemi
Fonksiyon ışıkları sürekli yanıyor	Şarj işlemi tamamlandı
Fonksiyon ışıkları sağda ve solda dönüşümlü olarak yanıp sönüyor	Şarj edilebilir pil zayıf

## 7. İlk çalıştırma / şarj işlemi

### Not

cellulite releaZer compact cihazını ilk kez çalıştırmadan önce en az 3,5 saat şarj etmeniz gerekir. Bunun için aşağıdakileri yapın:

- Şarj kablosunu elektrik adaptörüne ve cellulite releaZer compact cihazına takın (Şekil 1). Ardından elektrik adaptörünü uygun bir prize takın. Alternatif olarak cellulite releaZer compact cihazını şarj kablosuyla masaüstü/dizüstü bilgisayarınızın USB bağlantı noktasından da şarj edebilirsiniz (Şekil 2).

Şarj işlemi sırasında fonksiyon ışıkları dairesel yanıp söner. cellulite releaZer compact tamamen şarj edildiğinde fonksiyon ışıkları sürekli yanar. Çalışma sırasında fonksiyon ışıkları sağda ve solda dönüşümlü olarak yanıp sönmeye başlarsa cellulite releaZer compact cihazını şarj etmeniz gerekiyor demektir.

Şekil 1

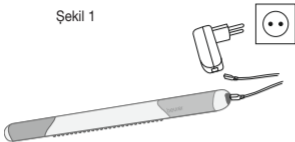

Şekil 2

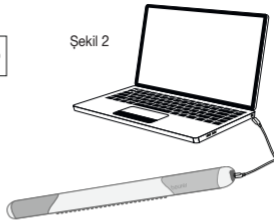

## 8. Uygulama

### 8.1 Uygulama hazırlığı

Uygulamaya başlamadan önce, uygulamanın yapılacağı vücut bölgelerini bir masaj yağı ile hafifçe ovun.

Yoğun soğutma veya ısıtma etkisi olan yağlar veya kremler kullanmayın, bunlar cildinizde tahrişe neden olabilir.

1. Masaj yağından birkaç damlayı elinize dökün.
2. Şimdi masaj yağınızı masaj yapılacak vücut bölgeleri üzerine eşit şekilde yayın.

3. Uygulama sırasında kayma olmasını önlemek ve tutamakların silikon yüzeyine zarar vermemek için uygulamaya başlamadan önce ellerinizi bir havluyla silin.

## 8.2 cellulite releaZer compact cihazının açılması / titreşim kademesinin seçilmesi

cellulite releaZer compact cihazını açmak için açma/kapatma tuşuna basın. Şimdi fonksiyon ışığı mavi yanar ve ilk titreşim kademesi devreye girer. cellulite releaZer compact cihazında toplam dört farklı titreşim kademesi mevcuttur.

<b>İşlem</b>	<b>Titreşim kademesi</b>
1. tuş basışı	= cellulite releaZer compact cihazı açılır ve fonksiyon ışığı mavi yanar. Düşük titreşim kademesi.
2. tuş basışı	= İkinci fonksiyon ışığı mavi yanar. Orta titreşim kademesi.
3. tuş basışı	= Üçüncü fonksiyon ışığı mavi yanar. Yüksek titreşim kademesi.
4. tuş basışı	= Dördüncü fonksiyon ışığı mavi yanıp söner. Aralıklı titreşim kademesi.
5. tuş basışı	= cellulite releaZer compact cihazı kapanır ve fonksiyon ışığı söner.



## 8.3 Uygulama önerileri

- Uygulama sırasında cellulite releaZer compact cihazını iki elinizle tutamaktan sıkıca tutun.
- En iyi sonuçlar için cellulite releaZer compact cihazını iki günde bir kullanın.
- Uygulama sonrasında, uygulama yapılan bölgede yoğun kızarma veya morarma görülebilir. Bunlar tamamen normaldir ver cellulite releaZer compact cihazınızı doğru şekilde kullandığınızı gösterir.

### Not

cellulite releaZer compact cihazını selülit olan her noktada kullanabilirsiniz. Bir sonraki bölümde, cellulite releaZer compact cihazının nasıl kullanılması gerektiği uyluğun dış kısmında (ilyotibiyal bant) ve uyluğun arka kısmında (musculus biceps femoris) örnek olarak gösterilmiştir.

## 8.4 Uyluğun dış kısmında uygulama

Uyluğun dış kısmı için uygulama süresi yakl. 7 dakikadır ve üç uygulama evresinden oluşur. Uygulamaya başlamak için aşağıdakileri yapın:

1. “Uygulama hazırlığı” bölümündeki talimatlara uyun.
2. Uygulama yapacağınız bacağınızı kaldırarak bir sandalyeye, tabureye veya banyo küvetinin kenarına dayayın. Tüm uygulamayı ayakta gerçekleştirin.
3. Açma/kapatma tuşu ile istediğiniz titreşim kademesini seçin (1, 2, 3 veya 4). cellulite releaZer compact titreşmeye başlar.

4. Uygulama evresi I: Cihazın pürüklü tarafını uyluğun dış kısmında küçük, hızlı ve dairesel hareketler yaparak ve orta derecede baskı uygulayarak gezdirin (yakl. 3 dakika süreyle).
5. Uygulama evresi II: Cihazın pürüklü tarafını uyluğun dış kısmında yavaş, derinlemesine ve dairesel hareketler yaparak ve daha çok baskı uygulayarak gezdirin (yakl. 3 dakika süreyle).
6. Uygulama evresi III: Üçüncü uygulama evresi drenaj evresidir. Renkli kenarı vücudunuzun ortasına/kalbinize doğru orta derecede baskıyla sürerek çekin. Bu işlemde, uyluğun dış kısmının üst bölümünden başlayıp yavaşça dize doğru ilerleyin. Sürerek çekme işleminin uzunluğu yaklaşık 10 cm olmalıdır. Bu işlemi, uyluğun dış kısmına doğru diz seviyesine kadar 5 defa gerçekleştirin. Son olarak cihazı uyluğun dış kısmındaki dokunun üzerinden bir defada komple sürerek geçirin.

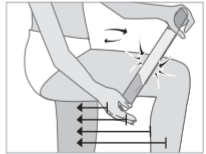
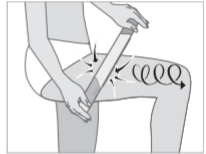

## 8.5 Uyluğun arka kısmında uygulama

Uyluğun arka kısmı için uygulama süresi yakl. 7 dakikadır ve üç uygulama evresinden oluşur. Uygulamaya başlamak için aşağıdakileri yapın:

1. “Uygulama hazırlığı” bölümündeki talimatlara uyun.
2. Uygulama yapacağınız bacağınızı kaldırarak bir sandalyeye veya tabureye dayayın. Tüm uygulamayı ayakta gerçekleştirin.
3. Açma/kapatma tuşu ile istediğiniz titreşim kademesini seçin (1, 2, 3 veya 4). cellulite releaZer compact titreşmeye başlar.
4. Uygulama evresi I: Cihazın pürüklü tarafını uyluğun arka kısmında küçük, hızlı ve dairesel hareketler yaparak ve orta derecede baskı uygulayarak gezdirin (yakl. 3 dakika süreyle).
5. Uygulama evresi II: Cihazın pürüklü tarafını uyluğun arka kısmında yavaş, derinlemesine ve dairesel hareketler yaparak ve daha kuvvetli baskı uygulayarak gezdirin (yakl. 3 dakika süreyle).
6. Uygulama evresi III: Üçüncü uygulama evresi drenaj evresidir. cellulite releaZer compact cihazının renkli kenarını vücudunuzun ortasına/kalbinize doğru orta derecede baskıyla sürerek çekin. Bu işlemde, uyluğun arka kısmının üst bölümünden (kalça) başlayıp yavaşça dize doğru ilerleyin. İlk sürerek çekme hareketi 10 cm boyunca yapılmalıdır. Bu

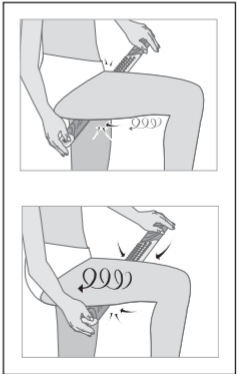

işlemi, uyluğun arka kısmına doğru diz seviyesine kadar 5 defa gerçekleştirin ve her seferinde sürerek çekme hareketinin uzunluğunu 1 santimetre artırın. Son olarak cihazı uyluğun arka kısmındaki dokunun üzerinden bir defada komple sürerek geçirin.

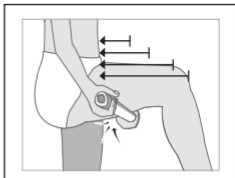

## 9. Temizlik ve bakım

cellulite releaZer compact cihazının ömrü özenli bir şekilde kullanılmasına bağlıdır.



### DİKKAT

- cellulite releaZer compact cihazını her kullanımdan sonra kuru veya nemli bir bezle silin. Aşındırıcı temizlik maddeleri kullanmayın.
- cellulite releaZer compact cihazını darbelerden, nemden, tozdan, kimyasallardan, aşırı sıcaklık değişikliklerinden, elektromanyetik alanlardan ve çok yakın ısı kaynaklarından (soba, kalorifer radyatörü) koruyun.

## 10. Bertaraf etme

Kullanım ömrü sona eren cihazlar, çevrenin korunması amacıyla evsel atıklar ile birlikte atılmamalıdır.

Cihaz, ülkenizdeki uygun atık toplama merkezleri aracılığıyla bertaraf edilebilir. Cihaz, elektrikli ve elektronik atık cihazlarla ilgili AB direktifine (WEEE - Waste Electrical and Electronic Equipment) uygun şekilde bertaraf edilmelidir. Bertaraf etme ile ilgili sorularınızı, ilgili yerel makamlara iletebilirsiniz.



### Şarj edilebilir pili bertaraf etme

Kullanılmış, tamamen boşalmış şarj edilebilir piller özel işaretli toplama kutularına atılarak, özel çöp alma yerlerine veya elektrikli cihaz satıcılarına teslim edilerek bertaraf edilmelidir. Şarj edilebilir pillerin bertaraf edilmesi, yasal olarak sizin sorumluluğunuzdadır. Şarj edilebilir pili cihazdan çıkarmak için mikro USB bağlantısının kapağını bir tornavida ile açın. Şarj edilebilir pil tutucusundaki dört vidayı sökün. Ardından şarj edilebilir pili çıkarın.

Bu işaretler, zararlı madde içeren şarj edilebilir pillerin üzerinde bulunur:

Pb = Pil kurşun içerir

Cd = Pil kadmiyum içerir

Hg = Pil cıva içerir.



## 11. Teknik veriler

Güç kaynağı Giriş: Çıkış:	100-240 V~, 50/60 Hz, 0,2 A 5,0 V === 1,0 A, 5,0 W
Çalışır durumdaki ortalama verim	≥ 73,88 %
Sfır yükte güç tüketimi	≤ 0,09 W
Ölçüler	48 x 3,2 x 4,7 cm
Ağırlık	yakl. 330 g
<u>Şarj edilebilir pil:</u> Kapasite Nominal voltaj Tip tanımı	2200 mAh 3,7 V Li-Ion

## 12. Garanti / Servis

Beurer GmbH, Söflinger Straße 218, D-89077 Ulm (aşağıda „Beurer“ olarak anılacaktır) bu ürün için aşağıdaki koşullar çerçevesinde ve aşağıda açıklanan kapsamda bir garanti sunmaktadır.

**Aşağıdaki garanti koşulları, satıcının müşteri ile yaptığı satış sözleşmesinden doğan yasal garanti yükümlülüklerini etkilemez. Garanti, yasalarla zorunlu kılınan sorumlulukların kapsamında herhangi bir kısıtlamaya neden olmaksızın geçerlidir.**

Beurer, bu ürünün kusursuz bir şekilde çalıştığını ve eksiksiz olduğunu garanti eder.

Yeni ve kullanılmamış bir ürünün müşteri tarafından satın alınmasıyla başlayan ve dünya genelinde geçerli olan garanti süresi 3 yıldır.

Bu garanti sadece tüketici olarak müşteri tarafından satın alınan ve bireysel amaçlarla sadece evde kullanılan ürünler için geçerlidir. Alman yasaları geçerlidir.

Bu ürünün garanti süresi içinde aşağıda belirtilen hükümler uyarınca eksiksiz olmadığı veya çalışma açısından kusurlu olduğu saptanırsa, Beurer bu garanti koşulları kapsamında ücretsiz bir ikame ürün teslimatı veya onarım gerçekleştirmekle yükümlüdür.

**Müşteri bir garanti talebinde bulunmak istediğinde önce yerel satıcıya başvuracaktır: Servis adreslerinin olduğu ekteki „Uluslararası Servis“ listesini inceleyin.**

Bu durumda müşteriye, garanti işlemlerinin yürütülmesiyle ilgili olarak örneğin ürünün nereye gönderileceği ve hangi belgelerin gerekli olduğu gibi ayrıntılı bilgiler verilecektir.

Garanti talebi ancak müşterinin

- faturanın/satın alma belgesinin bir kopyasını ve
  - orijinal ürünü
- yetkili bir Beurer iş ortağına sunabilmesi halinde işleme konabilir.

Aşağıdaki durumlar kesinlikle bu garanti kapsamının dışındadır:

- Ürünün normal kullanımından veya tüketiminden kaynaklanan aşınmalar ve yıpranmalar;
- Bu ürün ile birlikte teslim edilen ve usulüne uygun kullanıldığında da yıpranabilecek veya tükenebilecek aksesuar parçaları (örneğin piller, şarj edilebilir piller, manşetler, contalar, elektrotlar, aydınlatma malzemeleri, başlıklar ve nebulizatör aksesuarları);
- Kullanım kılavuzundaki bilgiler dikkate alınmadan ve/veya usulüne uygun olmayan bir şekilde kullanılan, temizlenen, depolanan veya bakımı yapılan ürünler ve Beurer tarafından yetkilendirilmemiş bir servis merkezi veya müşterinin kendisi tarafından açılan, onarılan veya üzerinde değişiklik yapılan ürünler;
- Ürünün üreticiden müşteriye nakliyesi sırasında oluşan hasarlar;
- İkinci kalite ürün veya kullanılmış ürün olarak satın alınan ürünler;
- Bu üründeki bir kusurdan kaynaklanan müteakip hasarlar (ancak bu durumda ürün sorumluluğu veya yasal zorunlu sorumluluk hükümleri uyarınca tüketici hakları olabilir).

Onarım veya komple değişim garanti süresini hiçbir şekilde uzatmaz.



# РУССКИЙ



**Внимательно прочтите инструкцию по применению, сохраните ее для последующего использования, храните в доступном для других пользователей месте и следуйте ее указаниям.**



## **ПРЕДОСТЕРЕЖЕНИЕ**

- **Прибор предназначен только для домашнего/индивидуального использования, использование прибора в коммерческих целях запрещено.**
- **Очистка и техническое обслуживание детьми допускается только под присмотром взрослых.**

- Данный прибор может использоваться детьми от 8 лет и старше, а также лицами с ограниченными физическими, сенсорными или умственными способностями или людьми, не имеющими достаточного опыта и знаний, если эти люди находятся под присмотром или прошли инструктаж по безопасному использованию прибора и понимают возможные опасности.
- Не позволяйте детям играть с прибором.
- Если провод сетевого питания прибора поврежден, его необходимо утилизировать. Если он несъемный, необходимо утилизировать весь прибор.
- Ни в коем случае не открывайте прибор и не ремонтируйте его самостоятельно, поскольку надежность его работы в этом случае не гарантируется. Несоблюдение этого требования ведет к потере гарантии.

## **Уважаемый покупатель!**

Благодарим Вас за выбор продукции нашей фирмы. Мы производим современные, тщательно протестированные, высококачественные изделия для обогрева, легкой терапии, измерения/диагностики кровяного давления, измерения массы, а также для массажа, косметологии, очистки воздуха и ухода за детьми.

С наилучшими пожеланиями,  
компания Beurer

## Содержание

1. Комплект поставки.....	133
2. Для ознакомления .....	133
3. Пояснения к символам .....	134
4. Предостережения и указания по технике Безопасности .....	136
5. Использование по назначению .....	138
6. Описание прибора .....	140
7. Ввод в эксплуатацию/процесс зарядки .....	141
8. Применение .....	142
8.1 Подготовка к применению .....	142
8.2 Включение cellulite releaZer compact/выбор уровня вибрации .....	143
8.3 Рекомендации по применению.....	144
8.4 Применение на внешней поверхности бедра .....	144
8.5 Применение на задней поверхности бедра .....	146
9. Ремонт и очистка .....	147
10. Утилизация.....	148
11. Технические характеристики .....	149
12. Гарантия/сервисное обслуживание .....	149

## 1. Комплект поставки

Убедитесь в том, что упаковка прибора не повреждена, и проверьте комплектность поставки. Перед использованием убедитесь в том, что прибор и его принадлежности не имеют видимых повреждений, и удалите все упаковочные материалы. При наличии сомнений не используйте прибор и обратитесь к продавцу или по указанному адресу сервисной службы.

1x прибор cellulite releaZer compact/ 1x зарядный кабель micro USB/  
1x сетевой адаптер/ 1x инструкция по применению

## 2. Для ознакомления

### Что такое целлюлит?

Целлюлит, или «апельсиновая корка», имеется у многих женщин. Виной тому женский половой гормон — эстроген. Именно он провоцирует появление «апельсиновой корки» с вмятинами и бугорками на ягодицах и бедрах. Целлюлит не болезнь и обычно не вызывает болей. Это скорее косметическая проблема.

### Как возникает целлюлит?

В подкожной ткани человека находятся так называемые жировые дольки, отделенные друг от друга соединительнотканными волокнами (перегородками).

У женщин соединительнотканные волокна расположены перпендикулярно поверхности кожи. Поэтому кожа у женщин мягче и эластичнее, чем у мужчин.





Недостаток женской кожи состоит в том, что ее мягкая структура оказывает лишь небольшое сопротивление давлению расположенных под ней жировых тканей. Подкожная жировая клетчатка легче проникает в верхние слои кожи и вызывает образование видимых выпуклостей на коже.



### Как действует cellulite releaZer compact?



При правильном применении cellulite releaZer compact во взаимодействии с вибрацией усиливает микроциркуляцию в тканях.

## 3. Пояснения к символам

В настоящей инструкции по применению используются следующие символы.

	<b>ПРЕДОСТЕРЕЖЕНИЕ</b> Предупреждает об опасности травмирования или ущерба для здоровья.
	<b>ВНИМАНИЕ</b> Обращает внимание на возможность повреждения прибора/принадлежностей.
	<b>Указание</b> Важная информация.
	Соблюдайте инструкцию по применению.
	Изготовитель.

	<p>Утилизация прибора в соответствии с директивой ЕС по отходам электрического и электронного оборудования — WEEE (Waste Electrical and Electronic Equipment).</p>
	<p>Утилизируйте упаковку в соответствии с предписаниями по охране окружающей среды</p>
	<p>Применяйте только в закрытых помещениях.</p>
	<p>Прибор имеет двойную защитную изоляцию и соответствует классу защиты 2.</p>
<p><b>IP20</b></p>	<p>Защита от проникновения твердых тел диаметром 12,5 мм и более.</p>
	<p>Класс энергоэффективности 6.</p>
	<p>Постоянный ток.</p>
	<p>Устойчивый к короткому замыканию защитный трансформатор.</p>
	<p>Импульсный блок питания.</p>
	<p>Полярность.</p>

	<p><b>Знак CE</b>          Это изделие соответствует требованиям действующих европейских и национальных директив.</p>
	<p>Продукция прошла подтверждение соответствия требованиям технических регламентов ЕАЭС.</p>

## 4. Предостережения и указания по технике Безопасности



### **ПРЕДОСТЕРЕЖЕНИЕ**

#### **Указания по технике безопасности при использовании cellulite releaZer compact**

- Храните упаковочный материал в недоступном для детей месте. Они могут задохнуться!
- cellulite releaZer compact не является медицинским прибором. Это инструмент для выполнения процедуры массажа.
- Перед использованием убедитесь в том, что прибор и его принадлежности не имеют видимых повреждений. При возникновении сомнений не используйте прибор и обратитесь к продавцу или в сервисную службу по указанному адресу.



- Ремонтные работы должны производиться только сервисной службой или авторизованным торговым представителем. Ни в коем случае не вскрывайте cellulite releaZer compact и не ремонтируйте прибор самостоятельно, поскольку надежность его работы в таком случае не гарантируется. Несоблюдение этого требования ведет к потере гарантии. Ни в коем случае не пытайтесь отремонтировать прибор самостоятельно!
- Используйте прибор только с элементами из комплекта поставки.

## **Обращение с аккумуляторами**

- При попадании жидкости из аккумулятора на кожу или в глаза необходимо промыть соответствующий участок большим количеством воды и обратиться к врачу.
- **⚠ Опасность проглатывания мелких частей!** Маленькие дети могут проглотить аккумуляторы и подавиться ими. Поэтому аккумуляторы необходимо хранить в недоступном для детей месте!
- Защищайте аккумуляторы от чрезмерного воздействия тепла.
- **⚠ Опасность взрыва!** Не бросайте аккумуляторы в огонь.
- Не разбирайте, не вскрывайте и не разбивайте аккумуляторы.
- Используйте только те зарядные устройства, которые описаны в инструкции по применению.
- Перед использованием аккумулятора необходимо правильно зарядить. Для правильной зарядки необходимо всегда соблюдать указания изготовителя и указания, приведенные в данной инструкции по применению.
- Перед первым использованием полностью зарядите аккумулятор (см. главу 7. Ввод в эксплуатацию/процесс зарядки).
- Чтобы максимально продлить срок службы аккумулятора, заряжайте его полностью не реже 2 раз в год.

## 5. Использование по назначению



### ПРЕДОСТЕРЕЖЕНИЕ

Используйте cellulite releaZer compact исключительно для антицеллюлитного массажа.

Прибор cellulite releaZer compact предназначен исключительно для индивидуального использования. cellulite releaZer compact не является медицинским прибором, это инструмент для выполнения процедуры массажа. Используйте cellulite releaZer compact исключительно в целях, для которых он был разработан, в соответствии с указаниями, приведенными в инструкции по применению. Любое применение не по назначению может быть опасным. Изготовитель не несет ответственности за ущерб, вызванный неквалифицированным или ненадлежащим использованием прибора.

- Не используйте cellulite releaZer compact при болезненных ощущениях или травмах (например, открытых ранах) в области массируемых участков тела.
- Не используйте cellulite releaZer compact во время беременности.
- Не используйте cellulite releaZer compact во время сна.
- Не используйте cellulite releaZer compact в автомобиле.
- Не используйте cellulite releaZer compact на животных.
- Не используете cellulite releaZer compact в ходе выполнения работ, при которых непредвиденная реакция может быть опасной.
- Не используйте cellulite releaZer compact на голове.
- Не используйте cellulite releaZer compact на лице.
- Не используйте cellulite releaZer compact на гениталиях.

- Не используйте cellulite releaZer compact после приема веществ, которые приводят к ограничению восприимчивости (например, болеутоляющих медикаментов, алкоголя).
- Не применяйте cellulite releaZer compact дольше 15 минут (опасность перегрева). Перед очередным использованием дайте прибору остыть не менее 15 минут. Прибор cellulite releaZer compact имеет функцию автоматического отключения через 15 минут.
- Не используйте массажер cellulite releaZer compact до или после принятия солнечных ванн. Это увеличивает риск солнечного ожога.

Проконсультируйтесь с врачом, если не уверены, подходит ли Вам cellulite releaZer compact.

Перед применением прибора cellulite releaZer compact проконсультируйтесь с врачом в следующих случаях.

- При наличии у Вас тяжелого заболевания или после перенесенной операции;
- При ношении Вами кардиостимулятора, имплантатов или других медицинских устройств;
- При наличии заболеваний, сопровождающихся лихорадкой, при варикозе, тромбозах, воспалении вен, желтухе, диабете, заболеваниях нервной системы (например, ишиасе), при острых воспалениях;
- При болях неизвестного происхождения.

## 6. Описание прибора

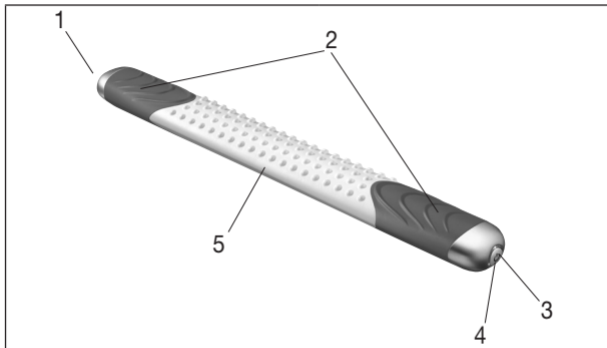

1. Разъем micro USB	4. Индикатор функционирования
2. Ручки	5. Четыре рабочие поверхности (гладкая поверхность, поверхность со щетинками, тупая кромка, острая кромка)
3. Кнопка ВКЛ./ВЫКЛ.	

Статус индикатора функционирования 	Функция зарядки (зарядный кабель подключен)
Индикаторы функционирования мигают по кругу.	Процесс подзарядки.
Индикаторы функционирования горят непрерывно.	Процесс подзарядки завершен.
Индикаторы функционирования попеременно мигают справа и слева.	Аккумуляторная батарея почти разряжена.

## 7. Ввод в эксплуатацию/процесс зарядки

### Указание

Перед первым применением прибор cellulite releaZer compact необходимо заряжать не менее 3,5 часа. Для этого выполните следующие действия.

- Соедините зарядный кабель с сетевым адаптером и cellulite releaZer compact (рисунки 1). Вставьте сетевой адаптер в розетку. Также cellulite releaZer compact можно заряжать с помощью зарядного кабеля через разъем USB от компьютера/ноутбука (рисунки 2).

Во время зарядки индикаторы функционирования мигают по кругу. Когда cellulite releaZer compact полностью заряжен, индикаторы функционирования горят непрерывно. Если во время использования индикаторы функционирования попеременно мигают справа и слева, то cellulite releaZer compact необходимо подзарядить.

Рисунок 1



Рисунок 2



## 8. Применение

### 8.1 Подготовка к применению

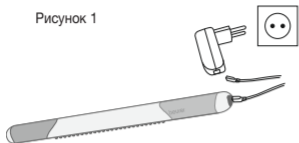
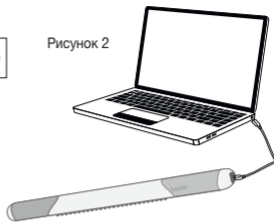
Перед использованием прибора осторожно смажьте обрабатываемые части тела массажным маслом.

Не применяйте масла или кремы, которые обладают сильным охлаждающим или разогревающим эффектом, так как они могут привести к раздражению кожи.

1. Капните на руку несколько капель массажного масла.
2. Равномерно разотрите массажное масло по участкам кожи, которые планируете массировать.

3. Перед процедурой массажа вытрите руки полотенцем, чтобы во время применения прибора они не скользили и не повредили силиконовую поверхность ручек.

## 8.2 Включение cellulite releaZer compact/выбор уровня вибрации

Для включения cellulite releaZer compact нажмите кнопку ВКЛ./ВЫКЛ. Индикатор функционирования горит синим светом, активируется первый уровень вибрации. Всего cellulite releaZer compact имеет четыре уровня вибрации.

Действие	Уровень вибрации
1-е нажатие кнопки	= Прибор cellulite releaZer compact включается, индикатор функционирования горит синим светом. Низкий уровень вибрации.
2-е нажатие кнопки	= Второй индикатор функционирования горит синим светом. Средний уровень вибрации.
3-е нажатие кнопки	= Третий индикатор функционирования горит синим светом. Высокий уровень вибрации.
4-е нажатие кнопки	= Четвертый индикатор функционирования мигает синим светом. Интервальный уровень вибрации.
5-е нажатие кнопки	= Прибор cellulite releaZer compact выключается, индикатор функционирования гаснет.

## 8.3 Рекомендации по применению

- Во время использования крепко держите cellulite releaZer compact обеими руками за ручки.
- Для достижения оптимальных результатов применяйте cellulite releaZer compact один раз в два дня.
- После процедуры на обработанных участках могут возникать сильные покраснения и даже гематомы. Это нормально и показывает, что Вы правильно использовали cellulite releaZer compact.

### Указание

**Вы можете применять cellulite releaZer compact на любых участках кожи, пораженных целлюлитом. В следующей главе описан порядок применения cellulite releaZer compact на примере внешней поверхности бедра (илиотибиального тракта) и задней поверхности бедра (двуглавой мышцы).**

## 8.4 Применение на внешней поверхности бедра

Время применения на внешней поверхности бедра составляет около 7 минут. Процедура состоит из трех частей. Чтобы начать процедуру, выполните следующие действия.

1. Следуйте указаниям из главы «Подготовка к применению».
2. Поставьте обрабатываемую ногу на стул, табурет или край ванны. Проводите всю процедуру стоя.
3. С помощью кнопки ВКЛ./ВЫКЛ. выберите уровень вибрации (1, 2, 3 или 4). Прибор cellulite releaZer compact начинает вибрировать.



4. Этап I: небольшими быстрыми круговыми движениями с умеренным нажимом водите стороной со щетинками по внешней поверхности бедра (ок. 3 минут).
5. Этап II: медленными глубокими круговыми движениями с сильным нажимом водите стороной со щетинками по внешней поверхности бедра (ок. 3 минут).
6. Этап III: третья часть процедуры — дренаж. Поглаживайте цветной кромкой с умеренным нажимом в сторону центра туловища/сердца. Начните с верхней части внешней поверхности бедра и медленно продвигайтесь в направлении колена. Одно разглаживающее движение должно составлять примерно 10 см. Выполните это действие 5 раз до точки на внешней поверхности бедра на уровне колена. В заключение один раз проведите по всей внешней поверхности бедра.

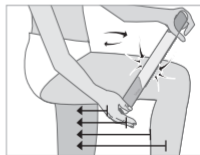
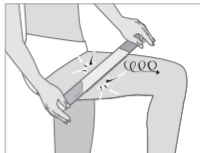

## 8.5 Применение на задней поверхности бедра

Время применения на задней поверхности бедра и ягодицах составляет около 7 минут. Процедура состоит из трех частей. Чтобы начать процедуру, выполните следующие действия.

1. Следуйте указаниям из главы «Подготовка к применению».

2. Поставьте обрабатываемую ногу на стул или табурет. Проводите всю процедуру стоя.

3. С помощью кнопки ВКЛ./ВЫКЛ. выберите уровень вибрации (1, 2, 3 или 4). Прибор cellulite releaZer compact начинает вибрировать.

4. Этап I: небольшими быстрыми круговыми движениями с умеренным нажимом водите стороной со щетинками по задней поверхности бедра (ок. 3 минут).

5. Этап II: медленными глубокими круговыми движениями с сильным нажимом водите стороной со щетинками по задней поверхности бедра (ок. 3 минут).

6. Этап III: третья часть процедуры — дренаж. Поглаживайте цветной кромкой cellulite releaZer compact с умеренным нажимом в сторону центра туловища/сердца. Начните с верхней части задней поверхности бедра (ягодицы) и медленно продвигайтесь в направлении колена. Первое разглаживающее движение должно

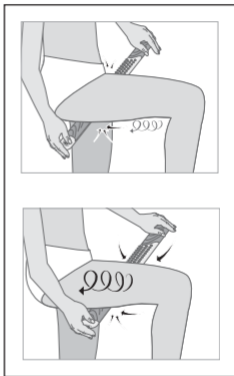

составлять прибл. 10 см. Выполните это действие 5 раз до точки на задней поверхности бедра на уровне колена и увеличивайте при этом протяженность разглаживающего движения на несколько сантиметров. В заключение один раз проведите по всей задней поверхности бедра.

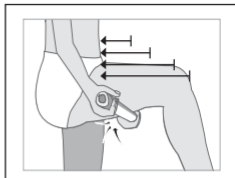

## 9. Ремонт и очистка

Срок службы cellulite releaZer compact зависит от аккуратности обращения.



### ВНИМАНИЕ

- После каждого применения очищайте cellulite releaZer compact сухой или влажной салфеткой. Не используйте абразивные чистящие средства.
- Защищайте cellulite releaZer compact от ударов, воздействия пыли, химикатов, сильных колебаний температуры, электромагнитных полей. Не следует применять прибор вблизи источников тепла (печей, радиаторов отопления).

## 10. Утилизация

В интересах защиты окружающей среды по окончании срока службы следует утилизировать прибор отдельно от бытового мусора.

Утилизация должна производиться через соответствующие пункты сбора в Вашей стране. Прибор следует утилизировать согласно директиве ЕС по отходам электрического и электронного оборудования — WEEE (Waste Electrical and Electronic Equipment). При появлении вопросов обращайтесь в местную коммунальную службу, ответственную за утилизацию отходов.



### Утилизация аккумулятора

Выбрасывайте использованные, полностью разряженные батарейки в специальные контейнеры, сдавайте в пункты приема спецотходов или в магазины электрооборудования. В соответствии с законом Вы обязаны осуществлять утилизацию аккумуляторов. Для удаления аккумулятора из прибора приподнимите крышку на разъеме micro USB с помощью отвертки. Выверните четыре винта из крепления аккумулятора. Извлеките аккумулятор.

Эти знаки предупреждают о наличии в аккумуляторах следующих токсичных веществ:

Pb = свинец;  
Cd = кадмий;  
Hg = ртуть.



## 11. Технические характеристики

Электропитание Входная мощность: Выходная мощность:	100-240 В~, 50/60 Гц, 0,2 А 5,0 В --- 1,0 А, 5,0 Вт
Средняя эффективность на предприятии	≥ 73,88 %
Потребляемая мощность при нулевой нагрузке	≤ 0,09 Вт
Размеры	40 x 3,2 x 4,7 см
Вес	Ок. 330 г
Аккумулятор: Емкость Номинальное напряжение Тип	2200 мА·ч 3,7 В Литиево-ионный

## 12. Гарантия/сервисное обслуживание

Более подробная информация по гарантии/сервису находится в гарантийном/сервисном талоне, который входит в комплект поставки.



Należy dokładnie przeczytać i zachować niniejszą instrukcję obsługi, przechowywać ją w miejscu dostępnym dla innych użytkowników i przestrzegać podanych w niej wskazówek.



## OSTRZEŻENIE

- Urządzenie jest przeznaczone do stosowania tylko w domu / do celów prywatnych, a nie do celów komercyjnych.
- Urządzenie może być obsługiwane przez dzieci od 8 roku życia oraz osoby z ograniczoną sprawnością fizyczną, ruchową i umysłową lub brakiem doświadczenia i wiedzy tylko wtedy, gdy znajdują się one pod nadzorem lub otrzymały instrukcje dotyczące bezpiecznego korzystania z urządzenia i są świadome zagrożeń wynikających z jego użytkowania.

- Dzieciom nie wolno bawić się urządzeniem.
- Jeśli kabel zasilający urządzenia ulegnie uszkodzeniu, należy go zutylizować. Jeśli nie ma możliwości wyjęcia kabla, należy zutylizować urządzenie.
- W żadnym wypadku nie wolno samodzielnie otwierać ani naprawiać urządzenia, gdyż może to zakłócić jego prawidłowe działanie. Nieprzestrzeganie powyższych zasad powoduje utratę gwarancji.
- Czyszczenie i konserwacja urządzenia nie mogą być przeprowadzane przez dzieci, chyba że znajdują się one pod opieką osoby dorosłej.

## **Drodzy Klienci!**

serdecznie dziękujemy za zakup naszego produktu. Nasza marka jest znana z wysokiej jakości produktów poddawanych surowej kontroli, przeznaczonych do ogrzewania, łagodnej terapii, pomiaru ciśnienia i badania krwi, pomiaru ciężaru ciała, masażu, zabiegów upiększających, uzdatniania powietrza oraz ułatwiających opiekę nad dziećmi.

Z poważaniem  
Zespół Beurer

## Spis treści

<b>1. Zawartość opakowania.....</b>	<b>153</b>
<b>2. Informacje ogólne .....</b>	<b>153</b>
<b>3. Objaśnienie symboli .....</b>	<b>154</b>
<b>4. Ostrzeżenia i wskazówki dotyczące Bezpieczeństwa .....</b>	<b>156</b>
<b>5. Użytkowanie zgodne z przeznaczeniem .....</b>	<b>158</b>
<b>6. Opis urządzenia .....</b>	<b>160</b>
<b>7. Uruchomienie / ładowanie .....</b>	<b>161</b>
<b>8. Zastosowanie .....</b>	<b>162</b>
8.1 Przygotowanie do użycia urządzenia .....	162
8.2 Włącz cellulite releaZer compact / wybierz poziom wibracji.....	163
8.3 Wskazówki dotyczące stosowania.....	164
8.4 Zastosowanie do masażu zewnętrznej części uda.....	164
8.5 Zastosowanie do masażu tylnej części uda .....	166
<b>9. Czyszczenie i konserwacja .....</b>	<b>167</b>
<b>10. Utylizacja.....</b>	<b>168</b>
<b>11. Dane techniczne .....</b>	<b>169</b>
<b>12. Gwarancja / Serwis .....</b>	<b>169</b>



## 1. Zawartość opakowania

Urządzenie należy sprawdzić pod kątem zewnętrznych uszkodzeń opakowania oraz kompletności zawartości. Przed użyciem należy upewnić się, że urządzenie i akcesoria nie wykazują żadnych widocznych uszkodzeń i że wszystkie elementy opakowania zostały usunięte. W razie wątpliwości nie wolno używać urządzenia i należy zwrócić się do przedstawiciela handlowego lub pod podany adres serwisu.

1x urządzenie cellulite releaZer compact / 1x kabel do ładowania micro-USB / 1x zasilacz sieciowy / 1x instrukcja obsługi

## 2. Informacje ogólne

### Czym jest cellulit?

Cellulit, znany również jako „skórka pomarańczowa”, występuje u wielu kobiet. Winą za jego powstawanie obarczany jest żeński hormon płciowy – estrogen. Jest on odpowiedzialny przede wszystkim za skórę pomarańczową z nierównościami i pofałdowaniami na powierzchni skóry pośladków oraz ud. Cellulit nie jest chorobą i zwykle nie powoduje żadnych dolegliwości. Cellulit jako taki jest problemem czysto kosmetycznym.

### Jak powstaje cellulit?

U ludzi, w tkance podskórnej znajdują się tak zwane fałdki tłuszczowe, które są oddzielone włóknami tkanki łącznej (przegrodami łącznotkankowymi). U kobiet włókna tkanki łącznej ułożone są prostopadle do powierzchni skóry. Dzięki temu skóra kobiet jest bardziej miękka i elastyczna niż u mężczyzn.





Wadą tej właściwości jest niewielka odporność miękkiej skóry kobiecej na ciśnienie powstające u podstaw tkanki tłuszczowej. W rezultacie podskórna tkanka tłuszczowa łatwiej wnika w górne warstwy skóry i widocznie wypycha ją na zewnątrz.









### **Jak działa cellulite releaZer compact?**



Dzięki odpowiedniemu użyciu i zastosowaniu wibracji, urządzenie cellulite releaZer compact powoduje wzrost mikrokrążenia w tkankach.

## **3. Objasnienie symboli**

W instrukcji obsługi zastosowano następujące symbole:

	<b>OSTRZEŻENIE</b> Ostrzeżenie przed niebezpieczeństwem utraty zdrowia lub odniesienia obrażeń ciała.
	<b>UWAGA</b> Ostrzeżenie przed niebezpieczeństwem uszkodzenia urządzenia lub akcesoriów.
	<b>Wskazówka</b> Ważne informacje.
	Należy przestrzegać instrukcji obsługi.
	Producent.

	<p>Utylizacja zgodnie z dyrektywą WE w sprawie zużytego sprzętu elektrycznego i elektronicznego – WEEE (Waste Electrical and Electronic Equipment).</p>
	<p>Opakowanie zutylizować w sposób przyjazny dla środowiska.</p>
	<p>Używać tylko w zamkniętych pomieszczeniach.</p>
	<p>Urządzenie posiada podwójną izolację ochronną i odpowiada tym samym klasie ochronności II.</p>
<p><b>IP20</b></p>	<p>Ochrona przed ciałami obcymi o średnicy 12,5 mm i większymi.</p>
	<p>Klasa efektywności energetycznej 6.</p>
	<p>Prąd stały.</p>
	<p>Transformator bezpieczeństwa z zabezpieczeniem przeciwzwarciowym.</p>
	<p>Zasilacz.</p>
	<p>Bieguny.</p>

	<p><b>Oznakowanie CE</b> Niniejszy produkt spełnia wymagania obowiązujących dyrektyw europejskich i krajowych.</p>
	<p>Produkty spełniają wymogi przepisów technicznych obowiązujących w Euroazjatyckiej Unii Gospodarczej.</p>

## 4. Ostrzeżenia i wskazówki dotyczące Bezpieczeństwa



### OSTRZEŻENIE

#### Zasady bezpiecznego używania urządzenia cellulite releaZer compact

- Opakowanie przechowywać w miejscu niedostępnym dla dzieci. Istnieje ryzyko uduszenia!
- Cellulite releaZer compact nie jest przyrządem medycznym. Jest aparatem do masażu.
- Przed użyciem należy sprawdzić, czy urządzenie i akcesoria nie mają widocznych uszkodzeń. W razie wątpliwości należy zaprzestać używania urządzenia i zwrócić się do dystrybutora lub pod podany adres działu obsługi klienta.

- Naprawy należy zlecać wyłącznie serwisowi lub autoryzowanym punktom sprzedaży. Nie należy otwierać urządzenia celluLite releaZer compact ani przeprowadzać napraw we własnym zakresie, gdyż może to spowodować jego nieprawidłowe działanie. Nieprzestrzeganie powyższych zasad powoduje utratę gwarancji. W żadnym wypadku nie wolno próbować samodzielnie naprawiać urządzenia!
- Urządzenie należy używać wyłącznie z załączonymi akcesoriami.

## Wskazówki dotyczące postępowania z akumulatorami

- Jeśli dojdzie do kontaktu elektrolitu ze skórą lub oczami, należy przemyć je wodą i skontaktować się z lekarzem.
- ⚠ **Niebezpieczeństwo połknięcia!** Małe dzieci mogłyby połknąć akumulatory i udusić się nimi. Dlatego należy je przechowywać w miejscach niedostępnych dla dzieci!
- Należy chronić akumulatory przed nadmiernym działaniem wysokiej temperatury.
- ⚠ **Zagrożenie wybuchem!** Nie wrzucać akumulatorów do ognia.
- Akumulatorów nie wolno rozmontowywać, otwierać ani rozdrabniać.
- Należy używać wyłącznie ładowarek wymienionych w instrukcji obsługi.
- Przed użyciem akumulatory należy odpowiednio naładować. Należy zawsze przestrzegać zaleceń producenta i danych zawartych w niniejszej instrukcji obsługi dotyczących prawidłowego ładowania.
- Przed pierwszym użyciem należy całkowicie naładować akumulator (patrz rozdział 7. Uruchomienie / ładowanie).
- Aby zapewnić możliwie długi czas eksploatacji akumulatora, należy go całkowicie naładować co najmniej 2 razy w roku.

## 5. Użytkowanie zgodne z przeznaczeniem



### OSTRZEŻENIE

Urządzenia cellulite releaZer compact należy używać wyłącznie do masażu cellulitu.

Cellulite releaZer compact jest przeznaczony wyłącznie do użytku prywatnego. cellulite releaZer compact nie jest przyrządem medycznym, lecz aparatem do masażu. Urządzenie cellulite releaZer compact może być używane wyłącznie do celu, w jakim zostało zaprojektowane i w sposób opisany w niniejszej instrukcji obsługi. Użycie niezgodne z przeznaczeniem może być niebezpieczne. Producent nie ponosi odpowiedzialności za szkody wynikające z niewłaściwego użytkowania urządzenia.

- Urządzenia cellulite releaZer compact nie należy używać w przypadku wystąpienia zmian chorobowych lub obrażeń w miejscu, które ma być masowane (np. otwarte rany).
- Urządzenia cellulite releaZer compact nie należy stosować u kobiet w ciąży.
- Urządzenia cellulite releaZer compact nie należy używać podczas snu.
- Urządzenia cellulite releaZer compact nie należy używać w pojeździe mechanicznym.
- Urządzenia cellulite releaZer compact nie należy używać na zwierzętach.
- Urządzenia cellulite releaZer compact nie należy używać podczas wykonywania czynności, w trakcie których nieprzewidziana reakcja mogłaby stanowić zagrożenie.
- Urządzenia cellulite releaZer compact nie należy używać do masażu głowy.
- Urządzenia cellulite releaZer compact nie należy używać do masażu twarzy.
- Urządzenia cellulite releaZer compact nie należy używać do masażu genitaliów.

- Urządzenia cellulite releaZer compact nie należy używać po przyjęciu substancji, które mogłyby spowodować ograniczenie zdolności percepcyjnych (np. leki uśmierzające ból, alkohol).
- Urządzenia cellulite releaZer compact nie należy używać dłużej niż przez 15 minut (niebezpieczeństwo przegrzania); przed ponownym użyciem należy odczekać co najmniej 15 minut, aż urządzenie ostygnie. Urządzenie cellulite releaZer compact posiada funkcję automatycznego wyłączenia, która po 15 minutach użytkowania powoduje jego automatyczne wyłączenie.
- Urządzenia cellulite releaZer compact nie należy używać przed opalaniem / po opalaniu. W takim przypadku występuje podwyższone ryzyko popażeń słonecznych.

W razie wątpliwości dotyczących korzystania z urządzenia cellulite releaZer compact należy skonsultować się z lekarzem.

Przed użyciem urządzenia cellulite releaZer compact skonsultuj się z lekarzem

- jeśli poważnie chorujesz lub przeszedłeś operację,
- masz wszczepiony rozrusznik serca, implanty lub inne środki pomocnicze,
- w przypadku przeziębienia z gorączką, żyłaków, zakrzepicy, zapalenia żył, żółtaczkę, cukrzycy, zaburzeń nerwowych (np. rwy kulszowej) lub ostrych stanów zapalnych.
- gdy odczuwasz ból z niewyjaśnionych przyczyn.

## 6. Opis urządzenia

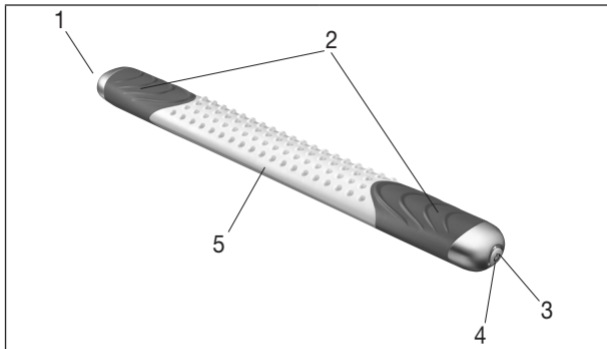

1. Złącze micro USB

2. Uchwyty

3. Przycisk WŁ./WYŁ.

4. Kontrolka działania

5. Cztery powierzchnie zabiegowe  
(powierzchnia gładka, powierzchnia z wypustkami, krawędź tępa, krawędź ostra)



Status kontrolki działania 	Funkcja ładowania (podłączony kabel ładowania)
Kontrolki migają w kółku	Proces ładowania
Kontrolki świecą światłem ciągłym	Ładowanie zakończone
Kontrolki migają na przemian z prawej lub z lewej strony	Słaba bateria

## 7. Uruchomienie / ładowanie

### Wskazówka

Przed pierwszym użyciem urządzenia cellulite releaZer compact należy je najpierw ładować przez co najmniej 3,5 godz. W tym celu należy wykonać następujące czynności:

- Kabel ładowania podłączyć do zasilacza sieciowego i urządzenia cellulite releaZer compact (*ilustracja 1*). Następnie podłączyć zasilacz sieciowy do odpowiedniego gniazdka. Alternatywnie urządzenie cellulite releaZer compact można ładować również poprzez podłączenie kabla ładowania do gniazda USB komputera/laptopa (*ilustracja 2*).

Podczas procesu ładowania kontrolki migają w kółku. Po całkowitym naładowaniu urządzenia cellulite releaZer compact kontrolki świecą światłem ciągłym. Jeśli podczas pracy urządzenia cellulite releaZer compact kontrolki migają naprzemiennie z prawej i z lewej strony, urządzenie należy naładować.

Rysunek 1

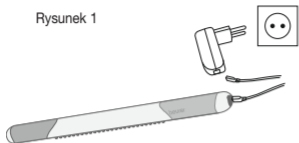

Rysunek 2

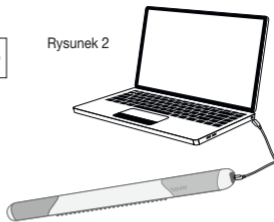

## 8. Zastosowanie

### 8.1 Przygotowanie do użycia urządzenia

Przed rozpoczęciem użytkowania urządzenia delikatnie natrzyj olejkiem do masażu te części ciała, które zamierzasz masować.

Nie używaj olejków lub kremów o działaniu silnie chłodzącym lub rozgrzewającym, ponieważ mogłyby to spowodować podrażnienia skóry.

1. Kilka kropli olejku umieść na dłoni.
2. Równomiernie wetrzyj olejek do masażu części ciała, które mają być masowane.

3. Przed przystąpieniem do masażu należy wytrzeć ręce ręcznikiem, aby urządzenie nie wyslizgnęło się z nich i aby nie uszkodzić silikonowych powierzchni uchwytów.

## 8.2 Włącz cellulite releaZer compact / wybierz poziom wibracji

Aby włączyć urządzenie cellulite releaZer compact, naciśnij przycisk włączania/wyłączania. Kontrolka zaświeci się na niebiesko i zostanie aktywowany pierwszy poziom wibracji. Urządzenie cellulite releaZer compact posiada łącznie cztery różne poziomy wibracji.

<b>Czynność</b>	<b>Poziom wibracji</b>
1. Naciśnięcie przycisku	= Podczas włączenia urządzenia cellulite releaZer compact, kontrolka zaświeci się na niebiesko. Niski poziom wibracji.
2. Naciśnięcie przycisku	= Druga kontrolka świeci się na niebiesko. Średni poziom wibracji.
3. Naciśnięcie przycisku	= Trzecia kontrolka świeci się na niebiesko. Wysoki poziom wibracji.
4. Naciśnięcie przycisku	= Czwarta kontrolka miga na niebiesko. Interwał poziomu wibracji.
5. Naciśnięcie przycisku	= Wyłączenie urządzenia cellulite releaZer compact i zgaśnięcie kontrolki działania.

## 8.3 Wskazówki dotyczące stosowania

- Urządzenie cellulite releaZer compact podczas stosowania należy mocno trzymać obiema rękami za uchwyt.
- W celu uzyskania optymalnych efektów, urządzenia cellulite releaZer compact należy używać co dwa dni.
- Po zastosowaniu, w masowanych miejscach mogą wystąpić silne zaczerwienienia lub zasinienia. Jest to zupełnie normalne zjawisko, które świadczy o tym, że prawidłowo używasz urządzenia cellulite releaZer compact.



### Wskazówka

**Urządzenia cellulite releaZer compact możesz używać we wszystkich obszarach, w których występuje cellulit. W następnym rozdziale, na przykładzie masażu zewnętrznej części uda (w pasie biodrowym) i tylnej części uda (mięśnia dwugłowego uda) zaprezentujemy prawidłowy sposób stosowania urządzenia cellulite releaZer compact.**

## 8.4 Zastosowanie do masażu zewnętrznej części uda

Czas masażu zewnętrznej części uda za pomocą urządzenia wynosi około 7 minut i składa się z trzech etapów. Przed rozpoczęciem korzystania z urządzenia, należy:

1. Stosować się do wskazówek zawartych w rozdziale „Przygotowanie do korzystania z urządzenia”.
2. Postaw nogę, której udo ma być masowane np. na krześle, stołku lub obrzeżu wanny. Podczas używania urządzenia pozostań w pozycji stojącej.
3. Użyj przycisku włączania/wyłączania, aby wybrać żądany poziom wibracji (1, 2, 3 lub 4). Cellulite releaZer compact zaczyna wibrować.

4. I etap zabiegu: Używając strony z wypustkami, szybkimi, okrężnymi ruchami z umiarkowanym naciskiem przesuwać urządzenie po zewnętrznej części uda (przez ok. 3 minuty).
5. II etap zabiegu: Używając strony z wypustkami, powolnymi, głębokimi, okrężnymi ruchami ze zwiększonym naciskiem przesuwać urządzenie po zewnętrznej części uda (przez ok. 3 minuty).
6. III etap zabiegu: Trzecia faza zabiegu to drenaż. Przesuń kolorową krawędź urządzenia z umiarkowanym naciskiem w stronę środka korpusu/serca. Rozpocznij masaż od górnej, zewnętrznej części uda i przesuwać urządzenie powoli zaczynając od kolana, wykonując okrężne ruchy ku górze. Wykonuj posuwisty ruch na odcinku około 10 cm. Przesuń 5 razy urządzenie po zewnętrznej części uda od wysokości kolana Na koniec wygładź całą powierzchnię tkanki zewnętrznej części uda.

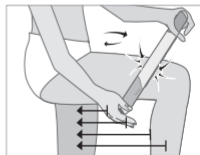
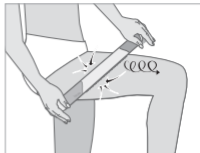

## 8.5 Zastosowanie do masażu tylnej części uda

Czas masażu tylnej części uda z pośladkami za pomocą urządzenia wynosi około 7 minut i składa się z trzech etapów. Przed rozpoczęciem korzystania z urządzenia, należy:

1. Stosować się do wskazówek zawartych w rozdziale „Przygotowanie do korzystania z urządzenia”.
2. Postaw nogę, której udo ma być masowane np. na krześle lub stołku. Podczas używania urządzenia pozostań w pozycji stojącej.
3. Użyj przycisku włączania/wyłączania, aby wybrać żądany poziom wibracji (1, 2, 3 lub 4. Cellulite releaZer compact zaczyna wibrować.
4. I etap zabiegu: Używając strony z wypustkami, krótkimi, szybkimi, okrężnymi ruchami z umiarkowanym naciskiem przesuwaj urządzenie po tylnej części uda (przez ok. 3 minuty).
5. II etap zabiegu: Używając strony z wypustkami, powolnymi, głębokimi, okrężnymi ruchami ze zwiększonym naciskiem przesuwaj urządzenie po tylnej części uda (przez ok. 3 minuty).
6. III etap zabiegu: Trzecia faza zabiegu to drenaż. Przesuń kolorową krawędź urządzenia cellulite releaZer compact z umiarkowanym naciskiem w stronę środka korpusu/serca. Rozpocznij

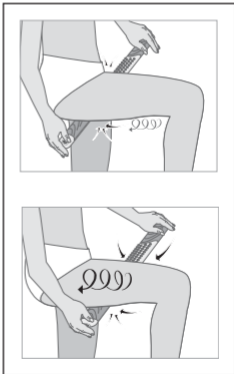

masaż od górnej, tylnej części uda (pośladka) i przesuwać urządzenie powoli zaczynając od kolana, wykonując okrężne ruchy ku górze. Pierwszy ruch posuwisty powinien zostać wykonany na odcinku ok. 10 cm. Wykonać ten proces 5 razy do tylnej części uda na wysokości kolana i za każdym razem wydłużać ruch posuwisty o kilka centymetrów. Na koniec wygładź całą powierzchnię tkanki tylnej części uda.

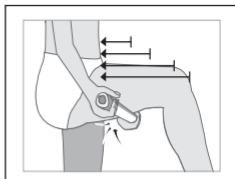

## 9. Czyszczenie i konserwacja

Okres eksploatacji urządzenia cellulite releaZer compact zależy od prawidłowego obchodzenia się z urządzeniem.



### UWAGA

- Urządzenie cellulite releaZer compact należy po każdym użyciu czyścić suchą lub wilgotną ściereczką. Nie należy używać środków czyszczących do szorowania.
- Urządzenie cellulite releaZer compact należy chronić przed wstrząsami, kurzem, chemikaliami, dużymi wahaniami temperatury, polami elektromagnetycznymi i znajdującymi się zbyt blisko źródłami ciepła (np. piec, grzejnik).

## 10. Utylizacja

W związku z wymogami w zakresie ochrony środowiska nie należy wyrzucać urządzenia po zakończeniu eksploatacji wraz z odpadami domowymi.

Urządzenie należy oddać do utylizacji w odpowiednim punkcie zbiórki. Urządzenie należy zutylizować zgodnie z dyrektywą WE o zużytych urządzeniach elektrycznych i elektronicznych – WEEE (Waste Electrical and Electronic Equipment). W przypadku pytań należy zwrócić się do odpowiedniej instytucji odpowiedzialnej za utylizację.



### Utylizacja akumulatora

Zużyte, całkowicie rozładowane akumulatory należy wyrzucać do specjalnie oznakowanych pojemników zbiorczych albo przekazywać do punktów zbiórki odpadów specjalnych lub do sklepów ze sprzętem elektrycznym. Na mocy obowiązujących przepisów prawa użytkownik jest zobowiązany do utylizacji akumulatorów. Aby wyjąć akumulator z urządzenia, należy podważyć pokrywkę gniazda micro-USB za pomocą śrubokręta. Poluzuj cztery śruby na uchwycie na akumulator. Następnie wyjmij akumulator.

Na akumulatorach zawierających szkodliwe związki znajdują się następujące oznaczenia:

Pb = bateria zawiera ołów,

Cd = bateria zawiera kadm,

Hg = bateria zawiera rtęć.





## 11. Dane techniczne

Zasilanie Prąd na wejściu: Prąd na wyjściu:	100-240 V~, 50/60 Hz, 0,2 A 5,0 V === 1,0 A, 5,0 W
Średnia wydajność podczas eksploatacji	≥ 73,88 %
Потребляемая мощность при нулевой нагрузке	≤ 0,09 W
Wymiary	40 × 3,2 × 4,7 cm
Waga	ok. 330 g
Akumulator: Pojemność Napięcie znamionowe Oznaczenie typu	2200 mAh 3,7 V Litowo-jonowy

## 12. Gwarancja / Serwis

Firma Beurer GmbH, Söflinger Straße 218, D-89077 Ulm (zwana dalej „Beurer”) udziela gwarancji na ten produkt na następujących warunkach i w poniżej opisanym zakresie.

**Poniższe warunki gwarancji nie naruszają ustawowych zobowiązań gwarancyjnych sprzedającego wynikających z umowy kupna zawartej z kupującym.**

**Gwarancja obowiązuje również w sposób nienaruszający bezwzględnie obowiązujących przepisów dot. odpowiedzialności.**

Firma Beurer gwarantuje bezawaryjne działanie oraz kompletność niniejszego produktu.

Obowiązujący na całym świecie okres gwarancji obejmuje 3 lata, licząc od zakupu nowego, nieużywanego produktu przez kupującego.

Niniejsza gwarancja dotyczy tylko produktów nabytych przez kupującego jako konsumenta wyłącznie w celach prywatnych w ramach użytku domowego. Obowiązuje prawo niemieckie o ile jest to prawnie dopuszczalne.

Jeśli w okresie obowiązywania gwarancji produkt zostanie uznany za niekompletny lub wadliwy w działaniu zgodnie z poniższymi postanowieniami, firma Beurer bezpłatnie wymieni go lub naprawi zgodnie z niniejszymi warunkami gwarancji.

**Jeśli kupujący chce zgłosić reklamację gwarancyjną, najpierw kontaktuje się z lokalnym dealerem: patrz załączona lista „Service International” z adresami serwisowymi.**

Następnie kupujący otrzymuje dalsze informacje dot. rozpatrywania reklamacji gwarancyjnej, np. gdzie wysłać produkt i jakie dokumenty są wymagane

Roszczenie z tytułu gwarancji będzie rozpatrywane tylko wtedy, gdy kupujący może przedłożyć

- kopię faktury/paragon zakupu oraz
- oryginalny produkt

firmie Beurer lub autoryzowanemu partnerowi firmy Beurer.

Niniejsza gwarancja wyraźnie nie obejmuje:

- zużycia wynikającego z normalnego użytkowania lub zużywania się produktu;
- dostarczanych z tym produktem akcesoriów, które zużywają się lub ulegają zużyciu podczas prawidłowego użytkowania (np. baterii, akumulatorów, mankietów, uszchelek, elektrod, źródeł światła, nakładek i akcesoriów inhalatora);
- produktów, które były używane, czyszczone, przechowywane lub konserwowane w niewłaściwy sposób i/lub niezgodnie z treścią instrukcji obsługi, a także produktów, które zostały otwarte, naprawione lub zmodyfikowane przez kupującego lub centrum serwisowe nieautoryzowane przez firmę Beurer;
- uszkodzeń powstałych podczas transportu między producentem a klientem lub między centrum serwisowym a klientem;
- produktów, które zostały zakupione jako artykuły grupy B („B-Ware”) lub jako artykuły używane;
- szkód następczych, które wynikają z wady tego produktu (w tym przypadku mogą jednak istnieć roszczenia z tytułu odpowiedzialności za produkt lub wynikające z innych bezwzględnie obowiązujących przepisów prawa dot. odpowiedzialności).

Naprawy lub całkowita wymiana w żadnym wypadku nie przedłużają okresu gwarancji.



BEURER GmbH • Söflinger Str. 218 • 89077 Ulm (Germany) • [www.beurer.com](http://www.beurer.com)  
[www.beurer-gesundheitsratgeber.com](http://www.beurer-gesundheitsratgeber.com) • [www.beurer-healthguide.com](http://www.beurer-healthguide.com)



590.05\_cellulite releaZer compact\_2020-05-08\_03\_IM1\_BEU