

JUKI®

2-Needle, 3/4-Thread Overlock Sewing Machine

Surjeteuse-Raseuse 2 Aiguilles, 3/4Fils

Maquina de coser Sobreorilladora da 2 Agujas, 3/4 Hilos

2 Aghi overlock a 3/4 fili con punto di sicurezza integrato

2 Nadeln, 3/4-Faden Overlock mit integrierter Sicherheitsnaht

2 Иглы, 3/4-х ниточный оверлочный шов с укрепляющей строчкой

MO-50e/51e

Instruction Manual

Manuel d instructions

Manual de instrucciones

Manuale di istruzioni

Bedienungsanleitung

Инструкция по эксплуатации

IMPORTANT:

Read all safety regulations carefully and understand them before using your sewing machine.

Retain this instruction manual for future reference.

IMPORTANT:

Avant de mettre la machine en marche, lire attentivement et assimiler les règles de sécurité de ce manuel.

Conserver le manuel afin de pouvoir le consulter ultérieurement.

IMPORTANTE:

Lea cuidadosamente todas las recomendaciones con respecto a la seguridad y comprendalas perfectamente antes de usar su maquina.

Guarde este libro de instrucciones para referencias futuras.

IMPORTANTE:

Leggere attentamente il manuale di istruzioni prima dell'uso. Conservare questo manuale per ulteriori consultazioni in futuro.

WICHTIG:

Alle sicherheitsvorschriften vor gebrauch der nähmaschine sorgfältig durchlesen und verstehen. Bewahren sie diese bedienungsanleitung für die zukunft auf.

ВНИМАНИЕ:

Прочитайте внимательно все пункты об безопасности.

Надо их хорошо понимать перед использованием машины.

Сохраните эту инструкцию для будущего использования.

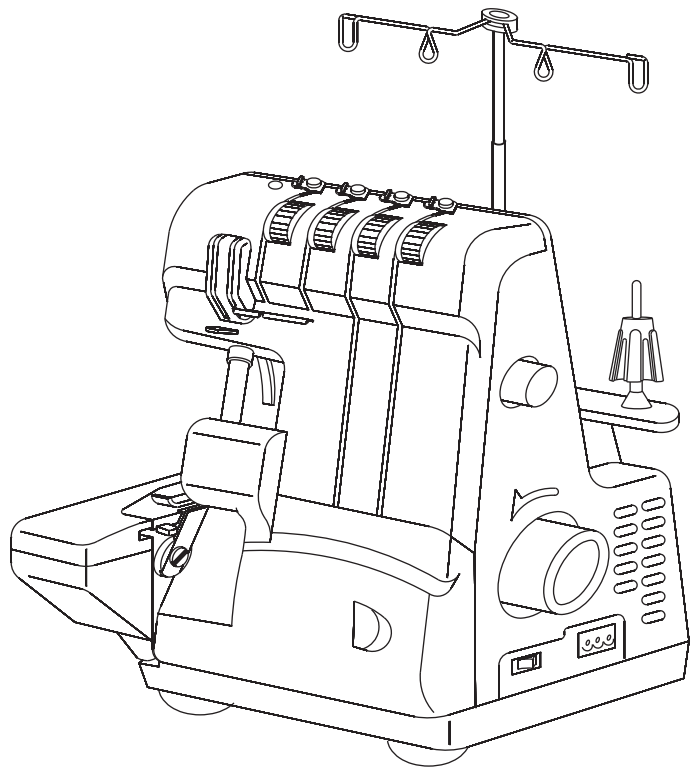

“IMPORTANT SAFETY INSTRUCTIONS”

When using an electrical appliance, basic safety precautions should always be followed, including the following: Read all instructions before using this overlock sewing machine.

“DANGER” _____ To reduce the risk of electric shock:

1. The appliance should never be left unattended when plugged in.
2. Always unplug this appliance from the electric outlet immediately after using and before cleaning.
3. Always unplug before re-lamping. Replace bulb with same type rated max. 110V~240V/15W.

“WARNING” _____ To reduce the risk of burns, fire, electric shock, or injury to persons:

1. Do not allow this appliance to be used as a toy. Close attention is necessary when this appliance is used by or near children and infirm persons.
2. Use this appliance only for its intended use as described in this manual. Use only attachments recommended by the manufacturer as contained in this manual.
3. Never operate this appliance if it has a damaged cord or plug, if it is not working properly, if it has been dropped or damaged, or dropped into water. Return the appliance to the nearest authorized dealer or service center for examination, repair, electrical or mechanical adjustment.
4. Never operate the appliance with any air openings blocked. Keep ventilation openings of the sewing machine and foot control free from the accumulation of lint, dust, and loose cloth.
5. Keep fingers away from all moving parts. Special care is required around the sewing machine needle and knife.
6. Always use the proper stitch plate. The wrong plate can cause the needle to break.
7. Do not use bent needles.
8. Do not pull or push fabric while stitching. It may deflect the needle causing it to break.
9. Switch the sewing machine off “ O “ when making any adjustments in the needle area, such as threading needle area, such as threading needle, changing needle, threading looper, or changing presser foot and the like.
10. Always unplug the machine from the electrical outlet when removing covers, when covers are opened to raise the knife or thread the loopers, when lubricating or when making any other user servicing adjustments mentioned in the instruction manual.
11. Never drop or insert any object into any opening.
12. Do not use outdoors.
13. Do not operate where aerosol (spray) products are being used or where oxygen is being administered.
14. To disconnect, turn all controls to the off “ O “ position, then remove plug from outlet.
15. Do not unplug by pulling on cord. To unplug, grasp the plug, not the cord.
16. Basically, the machine should be disconnected from the electricity supply when not in use.
17. If the power cord of this appliance is damaged, it must be replaced with a special cord by your nearest authorized dealer or service center.
18. This appliance is provided with double insulation. (except USA/ CAN)
Use only identical replacement parts. See instructions for servicing double insulated appliances.
19. If oil gets in eyes, immediately rinse the oil out with water. If you swallow oil by mistake, immediately consult a medical doctor.
20. Close cover before operating machine.

“SERVICING DOUBLE-INSULATED PRODUCTS

(USA and Canada version excepted)“

In a double-insulated product, two systems of insulation are provided instead of grounding. No grounding means is provided on a double-insulated product nor should a means for grounding be added to the product. Servicing a double-insulated product requires extreme care and knowledge of the system and should and only be done by qualified service personnel. Replacement parts for a double-insulated product must be identical to those parts in the product. A double-insulated product is marked with the words DOUBLE INSULATION or DOUBLE INSULATED.

The symbol  may also be marked on the product.

“SAVE THESE INSTRUCTIONS”

“This overlock sewing machine is intended for household use only.”

“PRESCRIPTIONS DE SECURITE IMPORTANTES”

L'emploi d'un appareil électrique exige d'observer les mesures de sécurité suivantes:

“DANGER” _____ Pour la protection contre tout choc électrique:

1. Ne pas laisser la surjeteuse sans surveillance tant qu'elle est raccordée au réseau.
2. Après usage et avant un nettoyage, séparer toujours la machine du réseau.
3. Retirer la fiche du réseau pour changer une ampoule. Employer des ampoules max: 110V~240V/ 15W.

“ATTENTION” _____ Pour éviter des brûlures, un feu, un choc électrique ou des blessures de personnes:

1. Ne pas prendre la surjeteuse pour un jouet. La plus grande prudence est de mise quand la machine est utilisée par des enfants ou se trouve à leur proximité.
2. Utiliser la surjeteuse seulement dans le but d'accomplir les travaux décrits dans ce mode d'emploi. N'employer que les accessoires recommandés par le fabricant.
3. Ne pas employer la surjeteuse, si les cordons ou les prises sont abîmés, si elle ne fonctionne pas sans problèmes, si elle est tombée par terre ou dans l'eau, ou bien a été endommagée. Apporter votre surjeteuse pour vérification de l'agent le plus proche ou du spécialiste correspondant.
4. Durant L'emploi de la surjeteuse, ne pas boucher les fentes d'aération ainsi que la pédale par des bouts de fil, de la poussière et des déchets de tissu.
5. Eloigner les doigts de toute pièce en mouvement. Une prudence toute particulière s'impose à proximité et des couteaux de la surjeteuse.
6. Utiliser toujours la plaque à aiguille originale de la surjeteuse. Une plaque erronée peut provoquer la cassure de l'aiguille.
7. Ne pas utiliser d'aiguilles courbées.
8. Durant la couture, ne pas tirer sur le tissu, ni le pousser, cela peut provoquer la cassure de l'aiguille.
9. Placer l'interrupteur principal sur «O» lors de toute activité à proximité des aiguilles, par ex, pour enfiler, changer d'aiguille ou de pied-de-biche, etc.
10. Prière de toujours retirer la prise du réseau lorsque vous effectuez, sur la surjeteuse ouverte, des travaux d'entretien mentionnés dans le mode d'emploi, comme l'enfilage des boucleurs, le relèvement du couteau, l'huilage, le changement des ampoules, etc.
11. Ne pas introduire d'objets dans les ouvertures de la machine.
12. Ne pas employer la surjeteuse en plein air.
13. Ne pas employer la surjeteuse dans un local où l'on utilise des produits avec gaz propulseur (spray) ou de l'oxygène.
14. Pour la mise hors service, placer le commutateur principal sur «O» et retirer la fiche du réseau.
15. Débrancher en tirant sur la fiche et non sur le cordon.
16. En cas de non utilisation, l'appareil doit, en principe, être séparé du réseau en retirant la prise.
17. Si câble électrique est endommagé, il doit être remplacé par un câble original chez l'agent le plus proche ou dans un centre du service après-vente.
18. Si de l'huile vient en contact avec les yeux, les rincer immédiatement avec de l'eau. En cas d'absorption accidentelle d'huile, consulter immédiatement un médecin.
19. Fermer le couvercle avant de mettre la machine en marche.

“ENTRETIEN DES PRODUITS A DOUBLE ISOLATION”

Un produit à double isolation est équipé de deux isolations au lieu d'une mise à la terre. La mise à la terre n'est pas prévue sur un produit à double isolation et ne devrait donc pas être employée. L'entretien d'un produit à double isolation qui exige de grands soins et des connaissances poussées sur le système, doit donc être réalisé seulement par du personnel qualifié. N'employer que des pièces de rechange originales pour l'entretien et la réparation. Un produit à double isolation est désigné de la manière suivante: "Isolation double " ou " A double isolation ".

Le symbole  peut également caractériser un tel produit.

“PRIERE DE CONSERVER SOIGNEUSEMENT LES PRESCRIPTIONS DE SECURITE”

Cette surjeteuse est destinée seulement à un usage familial.

“NORMAS DE SEGURIDAD IMPORTANTES”

Cuando se usa un aparato eléctrico deben respetarse las siguientes normas de seguridad:

“PELIGRO” _____ para reducir el riesgo de electrochoque:

1. No dejar nunca la máquina de punto cadeneta y cobertura sin vigilancia si ella está enchufada.
2. Después de coser y antes de los trabajos de mantenimiento, la máquina debe desconectarse quitando el enchufe de la red eléctrica.
3. Antes de cambiar la bombilla, desenchufar la máquina. Usar solamente bombillas de max. 110V~240V/ 15W.

“ADVERTENCIA” _____ para reducir el riesgo de quemaduras, fuego, electrochoque o el riesgo de herir personas:

1. La máquina de punto cadeneta y cobertura no es ningún juguete. Tener mayor cuidado si la máquina la usan los niños o si se usa cerca de ellos.
2. Usar esta máquina para los fines descritos en esta guía. Usar únicamente los accesorios recomendados por el fabricante.
3. No trabajar con esta máquina si el cable o el enchufe están dañados, ella no funciona bien o está estropeada, si se ha dejado caer al suelo o dentro del agua. Llevar inmediatamente la máquina al próximo representante Bemina o al especialista correspondiente para controlarla y/o arreglarla.
4. No bloquear las aperturas de refrigeración durante el uso de la máquina. Mantener estas aperturas abiertas, sin residuos o restos de ropa.
5. No acercarse nunca los dedos a las partes móviles, sobre todo cerca de la aguja.
6. Usar siempre una placa-aguja original. Una placa-aguja falsa puede romper la aguja.
7. No usar agujas torcidas.
8. Durante la costura, ni tirar de la ropa ni empujarla. Esto podría romper la aguja.
9. Las manipulaciones en la zona de la aguja, por ejemplo, enhebrar, cambiar la aguja o un pie prensatelas, etc, siempre deben hacerse con el interruptor principal a “ O “.
10. Antes de los trabajos de mantenimiento descritos en la guía, como p. ej. limpieza, enhebrado de la lanzadera, cambio de bombillos, etc, debe desconectarse la máquina quitando el enchufe de la red eléctrica.
11. No meter ningunos objetos dentro de las aperturas de la máquina.
12. No usar la máquina al aire libre.
13. No usar la máquina en sitios donde se utilizan productos con gas propelentes (sprays) u oxígeno.
14. Para desconectar la máquina, colocar el interruptor principal a “ O “ y quitar el enchufe de la red.
15. Desenchufar de la red tirando siempre del enchufe y no del cable.
16. Generalmente, cuando la máquina no se usa tiene que desconectarse quitando el enchufe de la red eléctrica.
17. Si el cable eléctrico está dañado, entonces hay que cambiarlo por uno nuevo original. Consultar el representante más cercano o el centro de servicio para que lo cambien.
18. Si le entra aceite en los ojos, lávese inmediatamente con agua hasta que salga todo el aceite, el aceite. Si traga aceite por descuido, consulte inmediatamente con un médico.
19. Cierre la tapa antes de poner la máquina.

“MANTENIMIENTO DE PRODUCTOS DE ISOLACION DOBLE”

Un producto de aislamiento doble tiene dos unidades de aislamiento en vez de una toma de tierra. En un producto de aislamiento doble no hay una toma de tierra, y tampoco debe incluirse una. El mantenimiento de un producto de aislamiento doble requiere mucha atención y conocimiento del sistema. Sólo un especialista puede hacer este trabajo de mantenimiento. Usar únicamente piezas de recambio originales. Un producto de aislamiento doble está marcado con: “ Doble aislamiento “ o “ Isolación doble”.

El símbolo  puede también indicar semejante producto.

“GUARDE BIEN ESTAS NORMAS DE SEGURIDAD”

Esta máquina de punto cadeneta y cobertura está solamente destinada para el uso doméstico.

“IMPORTANTI NORME DI SICUREZZA”

Quando si utilizza un elettrodomestico, è necessario seguire sempre alcune norme basilari di sicurezza. Una di esse è quella di leggere per intero il manuale di istruzioni prima di utilizzare la taglia cuce.

“PERICOLO” ____ Per ridurre il rischio di scossa elettrica.

1. La macchina non deve mai essere lasciata incustodita quando la spina è inserita.
2. Staccate sempre la spina dalla presa immediatamente dopo l'uso e prima di pulirla.
3. Staccate sempre la spina prima di sostituire la lampadina. Sostituite la lampadina con una dello stesso tipo (110V~240V/ 15W)

“ATTENZIONE” ____ Per ridurre il rischio di scottature, incendio, scossa elettrica o danni alle persone.

1. Non permettete che venga usata come un giocattolo. Prestate particolare attenzione quando viene utilizzata da un bambino o vi sono bambini nelle vicinanze.
2. La macchina deve essere utilizzata esclusivamente per le procedure indicate nel manuale. Utilizzate solo gli accessori consigliati dal produttore, come indicato in questo manuale.
3. Non utilizzate la macchina se il cavo di alimentazione o la spina sono danneggiati, o è caduta in acqua. In questi casi, portatela presso un centro assistenza autorizzato o al negozio in cui l'avete acquistata, perché venga controllata e vengano effettuate le necessarie riparazioni elettriche o meccaniche.
4. Non adoperate la macchina se le aperture per la ventilazione sono bloccate. Le aperture di ventilazione della macchina e del reostato devono essere sempre lasciate libere da accumuli di filaccia, polvere o ritagli di stoffa.
5. Quando cucite, tenete sempre le dita lontane dalle parti in movimento, soprattutto ago e coltello.
6. Utilizzate sempre le placche ago adeguate. Una placca ago sbagliata potrebbe piegare o spezzare l'ago.
7. Non utilizzate aghi piegati.
8. Quando cucite non tirate e non spingete il tessuto. L'ago potrebbe piegarsi e spezzarsi.
9. Quando dovete fare qualsiasi intervento nella zona dell'ago, come infilare l'ago, cambiarlo, infilare il crochet o cambiare il reostato, spegnete sempre la macchina (" O ").
10. Staccate sempre la spina della macchina dalla presa di rete quando dovete aprire i coperchi, lubrificare la macchina, o dovete fare qualsiasi altro intervento di manutenzione indicato nel manuale.
11. Non infilate oggetti nelle aperture ed evitate che vi si introducano accidentalmente corpi estranei.
12. Non utilizzate la macchina all'aperto.
13. Non adoperate la macchina dove viene somministrato ossigeno.
14. Per scollegare la macchina, mettete tutti i controlli su (" O "), quindi staccate la spina.
15. Non staccate la spina tirando il cavo. Per staccare la spina, prendetela con la mano.
16. Scollegare la macchina dalla rete elettrica quando non è in funzione.
17. Il cavo di alimentazione se danneggiato va sostituito con un altro cavo speciale acquistabile presso un punto vendita autorizzato.
18. Nel caso che l'olio venga a contatto con gli occhi lavare abbondantemente con acqua. Se ingerite l'olio per errore contattare subito un medico.
19. Chiudere il coperchio prima di utilizzare la macchina.

“CONSERVATE QUESTE ISTRUZIONI”

Questo prodotto è destinato al solo uso domestico.

“WICHTIGE SICHERHEITSHINWEISE“

Beim Gebrauch eines elektrischen Gerätes sind folgende Sicherheitsmassnahmen zu beachten:

“GEFAHR“ _____ Zum Schutz vor elektischem Schlag:

1. Die Overlockmaschine nie unbeaufsichtigt stehen lassen, solange sie am Stromnetz angeschlossen ist.
2. Nach Gebrauch und vor einer Reinigung die Maschine immer vom Stromnetz trennen.
3. Vor einem Glühlampen wechsel immer Netzstecker herausziehen. Nur 110V~240V/15W Glühlampen verwenden.

“ACHTUNG“ _____ Zum Schutz vor Verbrennungen. Brand. elektrischem Schlag und Verletzungen von Personen :

1. Die Overlockmaschine nicht als Spielzeug benutzen. Erhöhte Vorsicht ist geboten, wenn die Maschine von Kindern gebraucht wird.
2. Die Overlockmaschine nur zu dem in diesem Anleitungsbuch beschriebenen Zweck benutzen. Es ist nur das vom Hersteller empfohlene Zubehör zu verwenden.
3. Die Overlockmaschine nicht benutzen, falls Kabel oder Stecker beschädigt sind, die Maschine nicht störungsfrei näht, sie auf den Boden oder ins Wasser fallengelassen oder beschädigt wurde. Bringen Sie Ihre Overlockmaschine zum nächstgelegenen Händler oder entsprechenden Fachmann zur Überprüfung oder Reparatur.
4. Bei Gebrauch der Overlockmaschine Lüftungsschlitze nicht blockieren und diese freihalten von Fusseln, Staub und Stoffrückständen.
5. Finger von allen beweglichen Teilen fernhalten. Spezielle Vorsicht ist im Bereich der Overlock-Nadeln und-Messer geboten.
6. Immer eine original Overlock-Stichplatte benutzen. Eine falsche Stichplatte kann zu Nadelbruch führen.
7. Keine krummen Nadeln benutzen.
8. Während des Nähens den Stoff weder ziehen noch stossen. Das kann zu Nadelbruch führen.
9. Hauptschalter immer auf “ O “ stellen bei Tätigkeiten im Bereich der Nadeln wie Einfädeln, Nadeln wechseln Nähfuss wechseln, usw.
10. Bei den im Anleitungsbuch aufgeführten Unterhaltsarbeiten bei geöffneter Maschine, wie Greifer einfädeln, Messer hochstellen, Ölen, Glühlampen wechseln usw. Die Overlockmaschine vorher immer vom Stromnetz trennen.
11. Keine Gegenstände in Öffnungen an der Maschine stecken.
12. Die Overlockmaschine nicht im Freien benutzen.
13. Die Overlockmaschine nicht benutzen wo Treibgasprodukte (Sprays) oder Sauerstoff verwendet werden.
14. Zum Ausschalten Hauptschalter auf “ O “ stellen und nicht am Kabel ziehen.
15. Beim Trennen vom Stromnetz immer am Stecker und nicht am Kabel ziehen.
16. Grundsätzlich sollte das Gerät bei Nichtgebrauch durch Ausziehen des Steckers vom Stromnetz getrennt werden.
17. Wenn das elektrische Kabel beschädigt ist, muss es durch ein original Kabel von Ihrem nächstgelegenen Händler oder Service Center ersetzt werden.
18. Die Overlockmaschine wird mit doppelten Isolierung geliefert. (außer USA/CAN) Bitte verwenden Sie nur identische Ersatzteile. Siehe Anweisung für die Wartung von doppelt isolierten Geräten.
19. Wenn Öl ins Auge eindringt, dann sofort das Öl mit wasser ausspülen. Wenn Sie Öl versenentlich schlucken, dann sofort einen Arzt beraten.
20. Schließen Sie die Deckel vor Gebrauch.

“WARTUNG DOP-PELISOLIERTER PRODUKTE“

Ein doppelisoliertes Produkt ist mit zwei Isolationseinheiten anstelle einer Erdung ausgestattet. Ein Erdungsmittel ist in einem doppelisolierten Produkt nicht enthalten und sollte auch nicht eingesetzt werden. Die Wartung eines doppelisolierten Produktes erfordert höchste Sorgfalt und beste Kenntnisse des Systems und sollte daher nur von qualifiziertem Personal vorgenommen werden. Verwenden Sie für Service und Reparatur nur Original-Ersatzteile. Ein doppelisoliertes Produkt ist folgendermassen gekennzeichnet: "Doppelisolierung " oder "Doppeltisoliert ".

Das Symbol  kann ebenfalls ein solches Produkt kennzeichnen.

“SICHERHEITSHINWEISE SORGFÄLTIG AUFBEWAHREN“

Diese Overlockmaschine ist nur für den Haushaltgebrauch bestimmt.

“ОСНОВНЫЕ УКАЗАНИЯ ПО ТЕХНИКЕ БЕЗОПАСНОСТИ“

При пользовании электромеханическим устройством следует соблюдать основные меры безопасности, приведенные ниже. Ознакомьтесь с ними перед началом работы на данной оверлочной швейной машине.

“ОПАСНО“ ___ Для снижения риска поражения электричеством:

1. Никогда не оставляйте швейную машину без внимания во включенном состоянии.
2. Немедленно вынимайте штепсель машины из электрической розетки после работы на машине и перед чисткой.
3. Всегда вынимайте штепсель из розетки перед заменой лампочки. Производите замену на лампу того же типа с параметрами: 110 В~240В/15 Вт

“ПРЕДОСТЕРЕЖЕНИЕ“ ___ Для снижения риска загорания, пожара, поражения электрическим током и травм у работающих:

1. Не позволяйте использовать швейную машину в качестве игрушки.
Необходима особая внимательность при работе на машине рядом с детьми.
2. Используйте швейную машину только по ее назначению в соответствии с настоящей Инструкцией. Используйте только те принадлежности, которые рекомендованы изготовителем и приведены в Инструкции.
3. Никогда не работайте на швейной машине при поврежденных шнуре питания или вилке, если машина работает неправильно, если ее роняли и повредили, или же она попала в воду. Возвратите машину ближайшему официальному дилеру или в сервисный центр для обследования, ремонта, электрических или механических регулировок.
4. Никогда не работайте на швейной машине, если у нее засорены какие-либо воздушные отверстия. Содержите вентиляционные отверстия машины и педаль управления свободными от текстильного волокна, пыли и обрезков ткани.
5. Оберегайте пальцы рук от всех подвижных частей. Особая осторожность необходима в зоне движения иглы и ножа.
6. Используйте только соответствующую игольную пластину.
7. Не пользуйтесь гнутыми иглами.
8. Не подтягивайте и не подталкивайте ткань при шитье. Это может отогнуть иглу и вызвать ее поломку.
9. Отключайте швейную машину (положение «О») при выполнении любых регулировок в зоне иглы, таких как заправка нитью иглы, смена иглы, заправка нитью петлителя, замена прижимной лапки и др.
10. Всегда вынимайте штепсель швейной машины из электрической розетки при снятии крышек, смазке машины и осуществлении всех регулировок, упомянутых в настоящей Инструкции.
11. Не допускайте попадания посторонних предметов в какое-либо из отверстий машины.
12. Не используйте швейную машину вне помещения.
13. Не работайте там, где применяются вещества в аэрозольной упаковке или чистый кислород.
14. Для отсоединения машины поверните основной выключатель в положение «О», затем выньте вилку из розетки.
15. Не отключайте машину, выдергивая шнур питания. При отключении держите рукой вилку, а не шнур.
16. В основном в не рабочее время машина должна быть отключена от электричества.

“СОХРАНИТЕ НАСТОЯЩИЕ УКАЗАНИЯ“

Эта оверлочная швейная машина предназначена только для домашней работы. Заменяйте лампочку на лампу того же типа мощностью 15 Вт.

1. Important Safety Instructions**7. Contents****9. Details Of The Machine****12. Preparing The Machine**

- Accessories
- Accessory Box
- Looper Cover
- Waste Collector
- Cloth Plate Cover

15. Preparing The Machine

- Attaching The Foot Control
- Sewing Speed
- Assembling The Thread Stand
- Thread Cones
- Power/ Light Switch

18. Using The Machine

- Handwheel
- Presser Foot Lifter
- Changing The Presser Foot

21. Using The Machine

- Inserting Needles
- Raising The Upper Knife

24. Threading

- Threading/ Preparation
- Upper Looper (Blue)

27. Threading

- Lower Looper (Red)

30. Threading

- Right Needle (Green)

33. Threading

- Left Needle (Yellow)
- After Threading

36. Trial Sewing/ Thread Tension

- Sewing Test
- Check Your Trial Run

39. Adjusting The Thread Tension**42. Adjustments And Settings**

- Stitch Length
- Cutting Width
- Adjusting The Cutting Width
- How To Use The Needle Plate

45. Differential Feed*

- Differential Feed*
- Stretching Effect
- Pushing Effect
- Gathering*
- Adjustment

48. Practical Sewing

- 3 thread Overlock
- 3 thread Rolled Hem
- Unpicking Seams

51. Maintenance

- Changing Light Bulb
- Cleaing And Lubricating

54. Trouble Shooting Guide**57. Technical Data**

Replace bulb with same type rated
15Watts. Use foot controller

4C-315A221 Foot controller (100v) Japan

4C-316B22 Foot controller (115v) U.S.A.

4C-326C22 Foot controller (220v) South Africa

4C-316C24 Foot controller (220v) Argentina

4C-316C26 Foot controller (220v) Korea

4C-316C28 Foot controller (220v) the Middle East

4C-326G22 Foot controller (230v) Europe

4C-326C25 Foot controller (240v) U.K.

4C-326C23 Foot controller (240v) Australia

2. Prescriptions De Securite Importantes**7. Table De Matière****10. Détails De La Machine****13. Préparation De La Machine**

- Accessories
- Coffret D'accessoires
- Couvercle Du Boucleur
- Mise En Place Du Récupérateur De Tissu
- Plateau De Travail

16. Préparation De La Machine

- Raccorder La Pédale De Commande
- Vitesse De Couture
- Montage Du Support Des Fils
- Mise En Place Des Bobines
- Interrupteur Principal Et D'éclairage

19. Mise En Service De La Machine

- Volant
- Elévateur Du Pied-De Biche
- Remplacement Du Pied-De-Biche

22. Mise En Service De La Machine

- Remplacement Des Aiguilles
- Relevage Du Couteau Supérieur

25. Enfilage

- Préparation De L'enfilage
- Fil Du Boucleur Supérieur (Bleu)

28. Enfilage

- Fil Du Boucleur Inférieur (Rouge)

31. Enfilage

- Fil D'aiguille De Droite (Vert)

34. Enfilage

- Fil D'aiguille De Gauche (Jaune)
- Après L'enfilage

37. Echantillon De Couture/ Tension De Fil

- Echantillon De Couture
- Vesification De L'échantillon D'essai

40. Adaptation Des Tensions De Fil**43. Réglage Et Utilisation**

- Réglage De La Longueur De Point
- Largeur De Coupe
- Adaptation Da La Largeur De Coupe
- Conseils D'utilisation

46. Entraînement Différentiel *

- Entraînement Différentiel *
- Allongement
- Effet De Fronçage
- Fronçage *
- Réglage

49. Applicattions Pratiques

- 3 Surjet à Fils
- 3-Réalisation D'un Oulet
- Découdre Une Couture

52. Entretien

- Eemplacer L'ampoule
- Nettoyage Et Huilage

54. Comment Éliminer Soi-même Les Défauts**57. Données Techniques****3. Normas De Seguridad Importantes****7. Índice****10. Detalles De La Máquina****13. Preparación De La Máquina**

- Accesorios
- Caja De Accesorios
- Cubierta Del Ojo-Guía
- Recogedor De Restos De Ttela
- Cubierta Del Plato De Trabajo

16. Preparación De La Máquina

- Conexión Del Pedal De Mando
- Velocidad De La Costura
- Montaje Del Soporte De Los Hilos
- Colocación De Las Bobinas
- Interruptor Principal y De Alumbrado

19. Utilización De La Máquina

- Volante
- Elevador Del Prensatelas
- Cambio Del Prensatelas

22. Utilización De La Máquina

- Inserción De Las Agujas
- Elevación De La Cuchilla Superior

25. Enhebrado

- Enhebrado/ Preparación
- Hilo Del Ojo-Guía Superior (Azul)

28. Enhebrado

- Hilo Del Ojo-Guía Inferior (Rojo)

31. Enhebrado

- Hilo Del Aguja De La Derecha (Verde)

34. Enhebrado

- Hilo de la aguja de la izquierda (amarillo)
- Después Del Enhebrado

37. Muestra De Costura/ Tensión Del Hilo

- Muestra De Costura
- Comprobación De Su Funcionamiento De Prueba

40. Ajuste De La Tensión Del Hilo**43. Ajuste y Utilización**

- Ajuste De La Longitud De La Puntada
- Anchura De Corte
- Adaptación De La Anchura De Corte
- Como Utilizar La Placa De La Aguja

46. Arrastre Diferencial *

- Arrastre Diferencial *
- Efecto De Estirado
- Efecto De Fruncido
- Fruncido *
- Ajuste

49. Costuras Prácticas

- Costura Sobreorillada (Overlock) De 3 Hilo
- Realización De Un Doblado De 3 Hilo
- Descoser Una Costura

52. Mantenimiento

- Cambio De La Bombilla
- Limpieza y Engrase

55. Guía De Corrección De Averías**58. Données Techniques**

- 4. Importanti Norme Di Sicurezza**
- 8. Índice**
- 10. Componenti E Controlli**
- 13. Prima Di Cucire**
 - Accessori
 - Scatola Degli Accessori
 - Coperchio Crochet
 - Raccoglitore Per Ritagi
 - Coperchio Del Bracio Libero
- 16. Collegamento Del Reostato**
 - Infilate L'attacco Del Cavo Del
 - Velocità Di Cucitura
 - Montaggio Dell'asta Dei Guidafile
 - Rocchetti
 - Interruttore Di Accensione
- 19. Uso Della Macchina**
 - Volantino
 - Leva Alza-Piedino
 - Sostituzione Del Piedino
- 22. Inserimento Degli Aghi**
 - Inserimento Degli Aghi
 - Sollevamento Del Coltello Superiore
- 25. Infilatura**
 - Infilatura / Preparazione
 - Crochet Superiore (Blu)
- 28. Infilatura**
 - Crochet Inferiore (Rosso)
- 31. Infilatura**
 - Ago Destro (Verde)
- 34. Infilatura**
 - Ago Sinistro (Giallo)
 - Dopo L'infilatura
- 37. Prova Di Cucito/ Tensione Del Filo**
 - Prova Di Cucito
 - Controllo Del Risultato
- 40. Regolazione Della Tensione Del Filo**
- 43. Regolazioni E Impostazioni**
 - Lunghezza Eei Punti
 - Ampiezza Del Taglio
 - Per Regolare L'ampiezza Del Taglio
 - Use Della Placca Ago
- 46. Trasporto Differenziale**
 - Trasporto Differenziale *
 - Effetto Tensione
 - Effetto Pressione
 - Arricciatura *
 - Ampiezza
- 49. Esempi Di Cucito**
 - Overlock A 3 Fili
 - Bordo Arrotoato A 3 Fili
 - Per Sfilare L Punti
- 52. Manutenzione**
 - Sostituzione Della Lampadina
 - Pulizia E Lubrificazione
- 55. Come Rimediare A Piccoli Inconvenienti**
- 58. Datitecnici**

- 5. Wichtige Sicherheitshinweise**
- 8. Inhalt**
- 11. Details Der Maschine**
- 14. Bereitstellen Der Maschine**
 - Zubehör
 - Zubehörbox
 - Greiferdeckel
 - Stoffauffangbehälter Plazieren
 - Stoffauflagedeckel
- 17. Bereitstellen Der Maschine**
 - Fussanlasser Anschliessen
 - Nähgeschwindigkeit
 - Fadenführung Montieren
 - Fadenspulen Ufsetzen
 - Haupt - Und Lichtchalter
- 20. Inbetriebnahme Der Maschine**
 - Handrad
 - Nähfusslifterhebel
 - Näfuss Suswechseln
- 23. Inbetriebnahme Der Maschine**
 - Nadeln Ersetzen
 - Obermesser Hochstellen
- 26. Einfädeln**
 - Einfädeln Vorbereiten
 - Obergreiferfaden (Blau)
- 29. Einfädeln**
 - Untergreiferfaden (Rot)
- 32. Einfädeln**
 - Rechter Nadelfaden (Grün)
- 35. Einfädeln**
 - Linker Nadelfaden (Gelb)
 - Einfädeln Abschliessen
- 38. Nähprobe/ Fadenspannung**
 - Nähprobe
 - Nähprobe Prüfen
- 41. Fadenspannungen Anpassen**
- 44. Einstellen Und Bedienen**
 - Stichlänge
 - Messerposition
 - Messerposition Anpassen
 - Anwendung Der Stichplatte
- 47. Differentialtransport**
 - Differentialtransport *
 - Dehneffekt
 - Kräuseleffekt
 - Einreihen *
 - Adjust
- 50. Praktisches Nähen**
 - 3-Faden Overlock
 - 3-Faden Rollsaum
 - Stiche Auftrennen
- 53. Wartung**
 - Glühlampe Wechseln
 - Reinigen Und Ölen
- 56. Hilfe Bei Störungen**
- 59. Technische Daten**

- 6. Основные Указания По Технике**
- 8. Содержание**
- 11. Детали Машины**
- 14. Подготовка Машины**
 - Принадлежности
 - Коробка Для Принадлежностей
 - Крышка Петлителя
 - Сборник Отходов
 - Крышка Пластины Под Ткань
- 17. Подготовка Машины**
 - Подключение Педали Управления
 - Скорость Шитья
 - Установка Стойки С Нитенаправителями
 - Катушечные Конусы
 - Выключатель Питания/ Освещения
- 20. Работа на машине**
 - Маховик
 - Рычаг Подъема Прижимной Лапки
 - Замена Прижимной Лапки
- 23. Работа На Махине**
 - Установка Игл
 - Поднимание Верхнего Ножа
- 26. Заправка Нитками**
 - Заправка Нитками/ Подготовка
 - Верхний Петлитель (Синий Цвет)
- 29. Заправка Нитками**
 - Нижний Петлитель (Красный Цвет)
- 32. Заправка Нитками**
 - Правая Игла (Зеленый Цвет)
- 35. Заправка Нитками**
 - Левая Игла (Желтый Цвет)
 - После Заправки Нитками
- 38. Пробное Шитье/ Натяжения Нитей**
 - Пробное Шитье
 - Проверка После Пробного Шитья
- 41. Регулировка Натяжения Нитей**
- 44. Регулировки И Установки**
 - Длина Стежка
 - Ширина Реза
 - Регулировка Ширины Реза
 - Как пользоваться Игольной Пластиной
- 47. Дифференциальная Подача**
 - Дифференциальная Подача *
 - Эффект Растяжения
 - Эффект Подтапливания
 - Собираение В Сборки *
 - Регулировка
- 50. Практическое Шитье**
 - 3-ниточный Оверлочный Шов
 - 3-ниточный Релевный Подрубочный Шов
 - Распускание Швов
- 53. Обслуживание**
 - Замена Лампочки
 - Чистка И Смазка
- 56. Перечень Возможных Неисправностей**
- 59. Технические Данные**

Details of the machine

Details of the machine

1. Looper cover
2. Looper cover opening indent
3. Knife guard
4. Cloth plate
5. Stitch plate
6. Presser foot
7. Upper looper tension dial
8. Lower looper tension dial
9. Right needle tension dial
10. Left needle tension dial
11. Thread take up cover
12. Thread guide plate
13. Accessory box
14. Bulb cover
15. Power / light switch
16. Handwheel
17. Machine socket
18. Thread stand
19. Anti-vibration cone
20. Spool holder pin
21. Retractable support rod
22. Open thread guide
23. Presser foot lifter
24. Stitch length dial
25. Differential feed dial

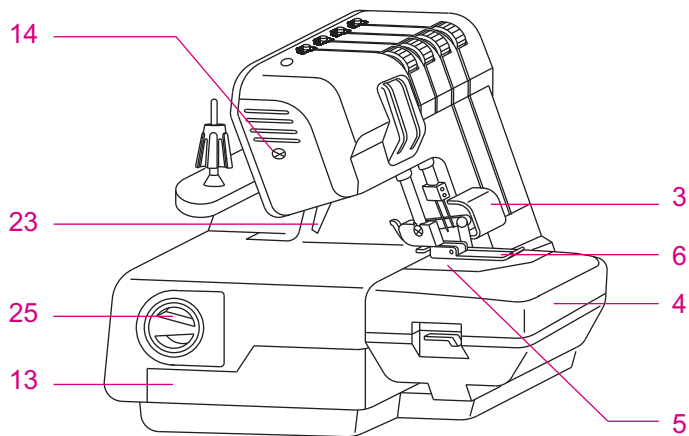
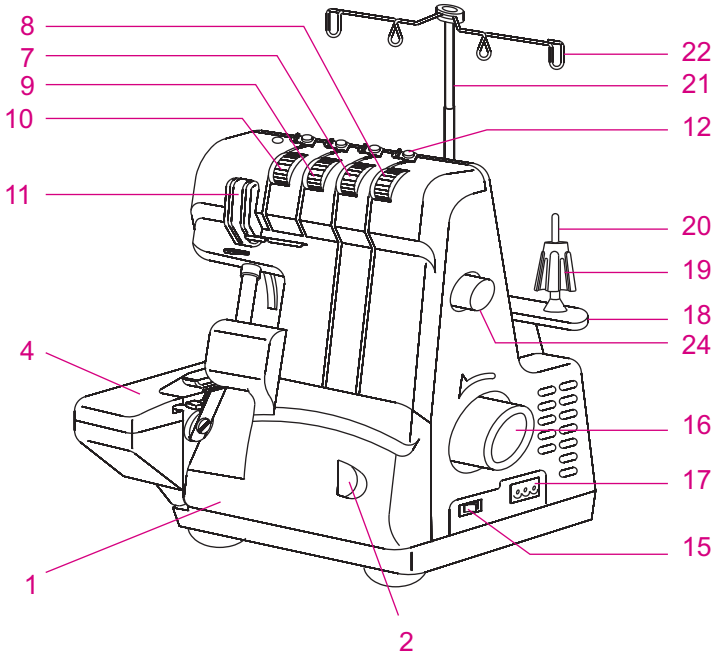

Détails de la machine**Detalles de la máquina****Componenti e controlli****Détails de la machine**

1. Couvercle du boucleur
2. Guidage pour l'ouverture du couvercle du boucleur
3. Capot du couteau
4. Capot pour ouvrir le plateau de travail
5. Plaque à aiguille
6. Pied-de-biche
7. Régulateur de tension du fil de boucleur supérieur
8. Régulateur de tension du fil de boucleur inférieur
9. Régulateur de tension du fil d'aiguille de droite
10. Régulateur de tension du fil d'aiguille de gauche
11. Capot du tendeur de fil
12. Tige de guidage des fils
13. Coffret d'accessoires
14. Capot de l'ampoule
15. Interrupteur principal et éclairage
16. Volant
17. Prise
18. Support de broches à bobines
19. Antivibreur
20. Broche à bobine
21. Support de guide-fil télescopique
22. Guide-fil ouvert
23. Elévateur du pied-de-biche
24. Sélecteur de longueur de point
25. Sélecteur du mécanisme d'avance à différentiel

Detalles de la máquina

1. Tapa del ojo-guía
2. Guiado para la apertura de la tapa del ojo-guía
3. Guarda de la cuchilla
4. Plato de trabajo
5. Placa de aguja
6. Prensatelas
7. Regulador de tensión del hilo de ojo-guía inferior
8. Regulador de la tensión del hilo de ojo-guía superior
9. Regulador de tensión del hilo de la aguja de la derecha
10. Regulador de la tensión del hilo de la aguja de la izquierda
11. Cubierta del tensor de hilo
12. Placa de guía hilos
13. Caja de accesorios
14. Cubierta de la bombilla
15. Interruptor principal
16. Volante de la máquina
17. Conector de la máquina
18. Soporte bobinal del hilo
19. Antivibrador
20. Soporte bobina
21. Soporte de guía hilo telescópico
22. Guía hilo abierto
23. Elevador de prensatelas
24. Selector de longitud de puntada
25. Selector del mecanismo de avance de diferencial

Componenti e controlli

1. Coperchio crochet
2. Tacca di apertura del coperchio crochet
3. Copri coltello
4. Braccio libero
5. Placca punti
6. Piedino pressore
7. Selettore tensione filo crochet superiore
8. Selettore tensione filo crochet inferiore
9. Selettore tensione filo ago destro
10. Selettore tensione filo ago sinistro
11. Coperchio raccolta filo
12. Guida filo
13. Scatola accessori
14. Coperchio lampadina
15. Interruttore di accensione
16. Volantino
17. Presa per reostato
18. Porta spole
19. Cono anti-vibrazione
20. Portarocchetti
21. Braccio estendibile
22. Guida filo
23. Leva alza piedino
24. Selettore lunghezza punto
25. Selettore alimentazione differenziale

Details der Maschine

Детали машины

Details der Maschine

1. Greiferdeckel
2. Führung zum Öffnen des Greiferdeckels
3. Messerabdeckung
4. Stoffauflagedeckel
5. Stichplatte
6. Nähfuss
7. Untere Greiferfadenspannung
8. Obere Greiferfadenspannung
9. Rechte Nadelfadenspannung
10. Linke Nadelfadenspannung
11. Fadenhebel-Abdeckung
12. Fadenführungsleiste
13. Zubehörbox
14. Glühlampenabdeckung
15. Haupt- und Lichtschalter
16. Handrad
17. Maschinensteckdose
18. Garnrollenständer
19. Vibrationshemmer
20. Spulenhalterstift
21. Ausziehbarer Fadenführungsstab
22. Offene Fadenführung
23. Nähfusslifter
24. Wählknopf für Stichlänge
25. Wählknopf für Differentialtransport

Детали машины

1. Крышка петлителя
2. Углубление для открывания крышки петлителя
3. Ограждение ножа
4. Пластина под ткань
5. Игольная пластина
6. Прижимная лапка
7. Головка натяжения верхнего петлителя
8. Головка натяжения нижнего петлителя
9. Головка натяжения правой иглы
10. Головка натяжения левой иглы
11. Крышка рычага вывода нити
12. Пластина с нитенаправителями
13. Коробка для принадлежностей
14. Крышка лампочки
15. Выключатель питания/освещения
16. Маховик
17. Гнездо питания
18. Катушечная стойка
19. Виброзащитный конус
20. Катушечная ось
21. Раздвижной шток держателя
22. Открытый нитенаправитель
23. Рычаг подъема прижимной лапки
24. Головка длины стежка
25. Головка дифференциальной подачи

Preparing the machine

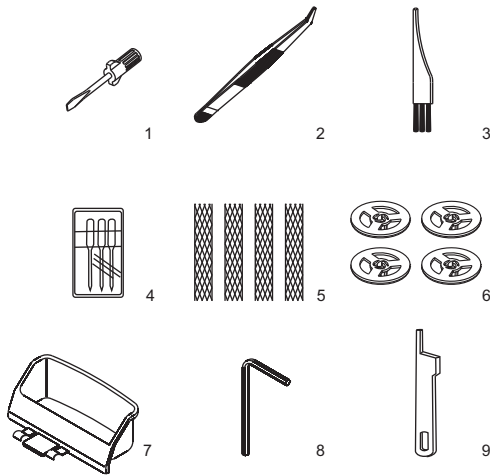

Accessories

1. Screwdriver
2. Tweezers
3. Cleaning brush
4. Set of needles ELx705
5. Net
6. Spool caps
7. Waste collector
8. Hexagon wrench
9. Upper knife
10. Oiler

Accessory Box

All standard accessories are stored in the box. Pull out to open. Push in to close.

Looper cover

To open, push to the right with your thumb in the indent and tilt towards you. To close push it up and the cover engages automatically.

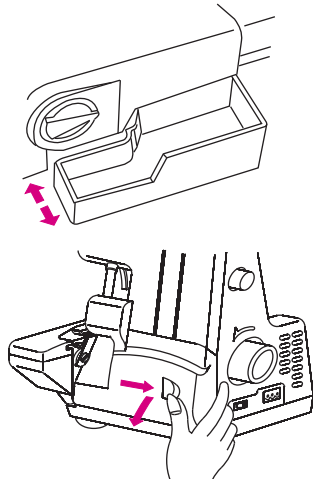

Waste collector

Fabric waste will be collected as you sew. Push the waste collector under the front of the machine and slightly to the left towards the cloth plate cover.

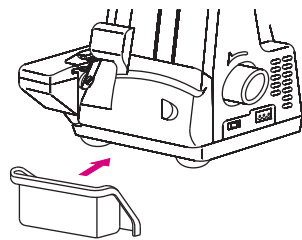

Cloth plate cover

To open push the lever up. To close push the cover up to the right, it snaps into position automatically.

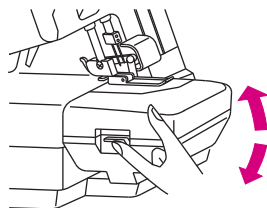

Accessories

1. Tournevis
2. Pincette
3. Pinceau
4. Huileur ELx705
5. Couteau supérieur
6. Disques de déviation du fil
7. Assortment d'aiguilles
8. Clef coudée à six pans
9. Couteau
10. File

Coffret d'accessoires

Pour ouvrir, tenir le coffret par le bas et tirer vers la gauche. Tous les accessoires standard peuvent y prendre place. Refermer en poussant le coffret vers la droite.

Couvercle du boucleur

Pour ouvrir le couvercle du boucleur, le pousser vers la droite. Puis le rabattre vers l'avant. Pour refermer le couvercle, le rabattre vers le haut. Il s'encliquette alors automatiquement vers la gauche.

Mise en place du récupérateur de tissu

Les chutes de tissu sont captées aussitôt après la coupe. Glisser le récupérateur depuis l'avant sous la machine, puis le pousser légèrement vers la gauche contre le plateau de travail.

Plateau de travail

Le plateau de travail s'ouvre automatiquement en appuyant sur le petit levier vers le haut et en rabattant le plateau de travail vers la gauche. Pour refermer, appuyer vers le haut et à droite jusqu'à ce que le plateau de travail s'encliquette.

Accesorios

1. Destornillado
2. Pinzas
3. Cepillo de limpieza
4. Juego de agujas ELx705
5. Red
6. Discos desviación hilo, bobinas
7. Recogedor de residuos
8. Llave hexagonal
9. Cuchilla superior
10. Aceitera

Caja de accesorios

Todos los accesorios estándar se guardan en esta caja. Tirar hacia fuera para abrirla y presionar para cerrarla.

Cubierta del ojo-guía

Para abrir, presione a la derecha con el dedo en la zona rebajada e incline la máquina adelante. Para cerrar la tapa, llévela hacia arriba, con lo que se enclavará automáticamente.

Recogedor de restos de tela

Los restos de tela se recogerán a medida que efectúe la costura. Deslice este dispositivo debajo de la parte frontal de la máquina y empújelo ligeramente hacia la izquierda contra el plato de trabajo.

Cubierta del plato de trabajo

El plato de trabajo se abre automáticamente ejerciendo presión sobre la pequeña palanca hacia arriba, y abatiendo el plato a la izquierda. Para cerrar, presione hacia arriba y a la derecha hasta que el plato quede enclavado.

Accessori

1. Cacciavite
2. Pinzette
3. Spazzola di pulizia
4. Set aghi ELx705
5. Retina
6. Fermarocchetti
7. Raccogliatore per ritagli
8. Chiave esagonale
9. Coltello superiore
10. Olitore

Scatola degli accessori

Nella scatola trovano posto tutti gli accessori in dotazione. Tirate per aprirla e spingete per chiuderla.

Coperchio crochet

Per aprirlo, spingete a destra infilando il pollice nell'incavo e sollevate verso di voi. Per chiuderlo, basta spingere. Il coperchio si aggancia automaticamente.

Raccogliatore per ritagli

Serve a raccogliere i ritagli di stoffa mentre cucite. Spingetelo sotto allato anteriore della macchina, quindi muovetelo leggermente a sinistra, verso il coperchio del braccio libero.

Coperchio del braccio libero

Per aprirlo, spingete verso l'alto la levetta. Per chiuderlo spingete verso l'alto e verso destra. Il coperchio si aggancia automaticamente.

Zubehör

1. Schraubenzieher
2. Pinzette
3. Pinsel
4. Nadelset ELx705
5. Netz
6. Garnableiterscheiben
7. Stoffauffangbehälter
8. Inbusschlüssel
9. Messer
10. Öl

Принадлежности

1. Отвертка
2. Пинцет
3. Щетка
4. Набор игл ELx705
5. Сетка
6. Катушечные колпачки
7. Сборник отходов
8. Шестигранный ключ
9. Верхний нож
10. Масленка

Zubehörbox

Zum Öffnen unten halten und nach links ziehen. In der Zubehörbox befinden sich die Standardzubehöre. Zum Schliessen die Zubehörbox nach rechts schieben.

Коробка для принадлежностей

Все стандартные принадлежности находятся в коробке. Чтобы открыть коробку, выдвиньте ее, чтобы закрыть - задвиньте.

Greiferdeckel

Zum Öffnen den Greiferdeckel nach rechts schieben und nach vorne klappen.
Zum Schliessen den Deckel nach oben klappen, der Deckel rastet links ein.

Крышка петлителя

Чтобы открыть крышку, сдвиньте ее вправо, поместив большой палец в углубление в крышке, и наклоните ее на себя. Чтобы закрыть - задвиньте крышку, и она встанет на свое место автоматически.

Stoffauffangbehälter platzieren

Stoffabfallbehälter von vorne unter die Maschine und leicht nach links gegen den Stoffauflagedeckel schieben.
Der Stoffabschnitt wird sofort nach dem Schneiden aufgefangen.

Сборник отходов

При шитье образуются отходы ткани. Задвиньте сборник отходов под машину вперед и несколько влево в сторону крышки пластины под ткань.

Stoffauflagedeckel

Zum Öffnen den Hebel nach oben drücken und den Stoffauflagedeckel nach links herunterklappen. Zum Schliessen den Stoffauflagedeckel nach oben rechts drücken, der Deckel rastet ein.

Крышка пластины под ткань

Чтобы открыть крышку, поднимите рычаг вверх.
Чтобы закрыть - сдвиньте крышку вверх и вправо, и она встанет на свое место автоматически.

Preparing the machine

Attaching the foot control

Plug foot control into machine socket (A) and then into main socket (B).

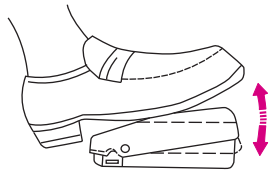
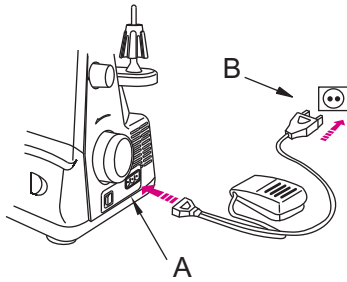

Sewing speed

The sewing speed can be adjusted by increasing or decreasing the pressure on the foot control (C).

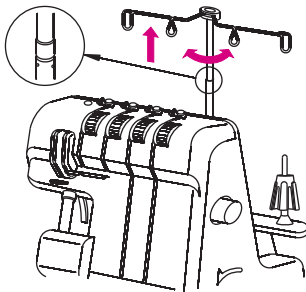

Assembling the thread stand

Raise the support rod fully, turning slightly until the positioning catches engage.

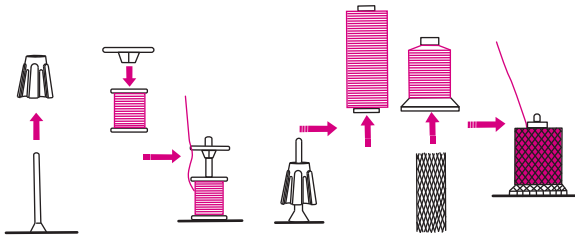

Thread cones

The anti-vibration cone should be used with the wider edge to the bottom on the spool holder pin when sewing with cones. When using household spools remove the anti-vibration cones. Place spool on spool holder pins and push the spool caps on. If threads slip and get twisted, cover the spools with the nets supplied in the accessory box.

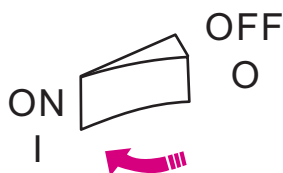

Power/light switch

The power switch is conveniently placed on the handwheel side of the machine.

"I" - ON
"O" - OFF

Raccorder de la pédale de commande

Brancher la pédale dans la prise de la surjeteuse (A), puis relier la fiche (B) au réseau. La pédale de commande (C) permet de modifier la vitesse de couture.

Vitesse de couture

La vitesse de couture (C) peut être modifiée en appuyant plus ou moins sur la pédale de commande.

Montage du support des fils

Tirer la tige jusqu'en butée, tourner légèrement jusqu'à ce que la tige s'encliquette.

Mise en place des bobines

Si vous utilisez des cônes normaux, installez les antivibreurs sur les broches en veillant à ce que leur côté large se trouve en bas. En cas d'utilisation de bobines de ménage, les antivibreurs doivent être retirés. Installez les bobines, puis posez les rondelles de main-tien sur les broches. Pour des fils fins qui se déroulent facilement du cône, il faut recouvrir les bobines avec des filets contenus dans le coffret d'accessoires.

Interrupteur principal et d'éclairage

L'interrupteur principal figure en bonne place du côté du volant, devant la prise.

"I" - MARCHE
"O"-ARRET

Conexión del pedal de mando

Conecte el pedal en la toma de corriente de la máquina (A) y luego en la toma de corriente de la red (B) .

Velocidad de costura

La velocidad de costura puede ajustarse aumentando o disminuyendo la presión sobre el pedal de mando (C) .

Montaje del soporte de los hilos

Eleve completamente la varilla de soporte, girando ligeramente hasta que se enclave dicha varilla.

Colocación de las bobinas

Si utiliza conos normales, instale los antivibradores en los husillos cuidando de que su lado más ancho quede hacia abajo. En caso de utilización de bobinas domésticas, los antivibradores deben retirarse. Instale las bobinas y luego coloque las arandelas de retención en los husillos. Para hilos finos que se desenrollen fácilmente desde el cono, hay que recubrir las bobinas con las redes suministradas en la caja de accesorios.

Interruptor principal y de alumbrado

El interruptor principal está cómodamente colocado en el lado. Del volante de la máquina.

"I" - Marcha
"O"-Parada

Infilate l'attacco del cavo del

Reostato nella presa della macchina (A) e la spina nella presa di rete (B).

Velocità di cucitura

Aumentando o diminuendo la pressione sul reostato (C) è possibile regolare la velocità della cucitura.

Montaggio dell'asta dei guidafile

Estendete completamente l'asta e ruotatela leggermente fino a che non si agganciano le tacche che lo fissano.

Rocchetti

Il cono antivibrazione deve essere infilato sul protarocchetti con il lato più largo verso il basso. Se utilizzate normali rocchetti, togliete i coni antivibrazioni, metteteli sul portarocchetti e inserite su di essi i fermarocchetti in dotazione. Se il filo tende a scivolare e ad attorcigliarsi, coprite i rocchetti con le retine in dotazione, che troverete nella scatola accessori.

Interruttore di accensione

L'interruttore di accensione è in una posizione comodamente accessibile, sul lato della macchina vicino al volantino.

"I" - Acceso
"O"-Spento

Bereitstellen der Maschine

Подготовка машины

Fussanlasser anschliessen

Anschlussstecker für Fussanlasser in die Overlockmaschinensteckdose (A) stechen und anschliessend den Netzstecker (B) mit der Netzsteckdose verbinden.

Подключение педали управления

Вставьте штекер педали управления в гнездо (A) в машине, а вилку - в розетку (B).

Nähgeschwindigkeit

Durch mehr oder weniger Druck auf den Fussanlasser (C) kann die Nähgeschwindigkeit verändert werden.

Скорость шитья

Скорость шитья можно регулировать, увеличивая или уменьшая давление на педаль управления.

Fadenführung montieren

Den Fadenführungsstab bis zum Anschlag ausziehen, drehen bis er einrastet.

Установка стойки с нитенаправителями

Поднимите полностью шток стойки, слегка поворачивая его, пока он не защелкнется на своем месте.

Fadenspulen aufsetzen

Für normale Fadenkonen die Vibrationshemmer mit breiter Seite nach unten auf die Spulenhalterstifte stecken. Für Haushaltspulen die Vibrationshemmer entfernen. Fadenspulen aufstecken und die Garnableiterscheiben auf die Spulenhalterstifte stecken. Für feine Fäden, die leicht nach unten rutschen, die Spulen mit den Netzen aus der Zubehörbox überziehen.

Катушечные конусы

При шитье с антивибрационными конусами их следует надевать на ось держателя катушки широкой частью вниз. При использовании катушек для домашнего шитья антивибрационные конусы нужно снять. Установите катушки на оси держателя и наденьте на них колпачки. Если нить соскальзывает и спутывается, наденьте на катушки сетки из коробки для принадлежностей.

Haupt - und Lichtschalter

Der Hauptschalter ist rechts unterhalb des Handrades plziert.

"I" - Ein
"O" - Aus

Выключатель питания/освещения

Выключатель питания удобно расположен со стороны маховика машины.

« I » - ВКЛЮЧЕНО
« O » - ВЫКЛЮЧЕНО

Using the machine

Handwheel

The handwheel turns counterclockwise.

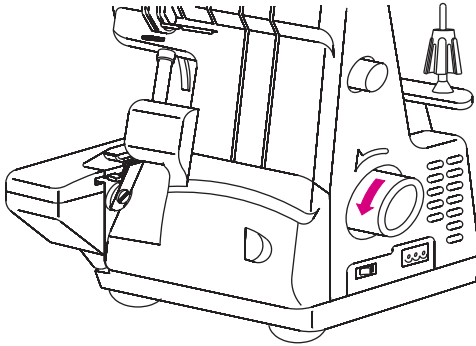

Presser foot lifter

To raise the presser foot, raise the lever on the rear of the machine until it engages.

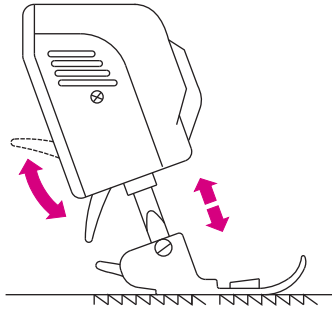

Changing the presser foot

- Switch the machine off " O ".
- Raise the presser foot.

Press the catch (A) to release the presser foot from the clamp. Raise the presser foot lifter to the highest position and remove the presser foot sole to the left. To attach the presser foot sole, place it under the shaft. The groove in the shaft should line up exactly with the presser foot pin. Lower the shank and the presser foot will engage automatically.

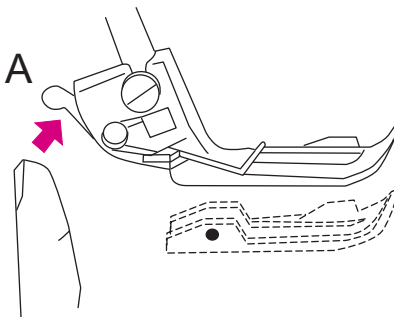

Volant

Le volant tourne dans le sens inverse des aiguilles d'une montre.

Volante

El volante gira a izquierdas.

Volantino

Il volantino gira in senso antiorario.

Élévateur de pied-de-biche

Pour relever le pied-de-biche, actionner le levier de l'élevateur vers le haut, jusqu'à ce qu'il reste en position.

Elevador del prensatelas

Para elevar el prensatelas, eleve la palanca en la parte posterior de la máquina hasta que quede en su posición.

Leva alza-piedino

Per alzare il piedino sollevate completamente la leva che si trova sul lato posteriore della macchina.

Remplacement du pied-de-biche

- Débrancher la machine du réseau et placer l'interrupteur principal sur " O " .
- Relever le pied-de-biche.
Tourner le volant vers l'avant pour amener les aiguilles à leur position la plus haute. Actionner le levier (A) pour desserrer le pied-de-biche complètement, puis retirer la semelle du pied-de-biche en tirant vers la gauche. Pour fixer la semelle du pied-de-biche, placer celle-ci sous la barre en veillant à ce que la rainure se trouve positionnée juste au-dessus de la broche. Abaisser ensuite la barre du pied-de-biche. Ce dernier s'encliquette automatiquement.

Cambio del prensatelas

- Desconecte la máquina de la red y coloque el interruptor principal en la posición "O" .
- Eleve el prensatelas.
Gire el volante para llevar las agujas a su posición más alta. Accione la palanca (A) para liberar el prensatelas completamente y luego retire la zapata del prensatelas tirando hacia la izquierda. Para fijar la zapata del prensatelas, colóquela bajo la barra cuidando de que la ranura se encuentre situada inmediatamente por encima del husillo. Baje a continuación la barra del prensatelas. Éste último quedará enclavado automáticamente.

Sostituzione del piedino

- Spegnete la macchina mettendo su " O " l'interruttore.
- Sollevate il piedino.
Premete la levetta (A) per sganciare il piedino dal suo gambo. Sollevate la leva alza-piedino nella sua posizione più alta e togliete la base del piedino facendola scorrere verso sinistra. Per agganciare un nuovo piedino, mettetelo sotto al gambo, allineando la scanalatura del gambo con il perno del piedino. Abbassate l'asta e il piedino si aggancerà automaticamente.

Handrad

Das Handrad dreht sich im Gegenuhrzeigersinn.

Маховик

Маховик вращается против часовой стрелки.

Nähfuslifterhebel

Durch Hochklappen des Lifterhebels den Nähfuss hochstellen.

Рычаг подъема прижимной лапки

Чтобы поднять прижимную лапку, поднимите рычаг сзади машины, пока она не встанет на свое место.

Nähfuss auswechseln

- Maschine ausschalten, Hauptschalter auf " 0 ".
- Nähfuss hochstellen.
Handrad vorwärts drehen und Nadeln in die höchste Stellung bringen. Auslösehebel (A) drücken. Der Nähfuss löst sich aus seiner Halterung. Den Nähfuslifterhebel ganz nach oben drücken und die Nähfusssohle nach links wegziehen. Zum Befestigen den Nähfuss unter den Schaft legen. Die Rille des Schaftes soll dazu genau über dem Stift des Nähfusses liegen. Den Schaft senken. Der Nähfuss rastet ein.

Замена прижимной лапки

- Отключите машину (положение «0»).

- Поднимите прижимную лапку. Нажмите на захват (A), чтобы освободить прижимную лапку из зажима. Поднимите рычаг подъема прижимной лапки в крайнее верхнее положение и переместите основание прижимной лапки влево. Чтобы установить прижимную лапку, поместите ее основанием под шток. Канавка в штоке должна точно совпасть со штырем прижимной лапки. Опустите хвостовик, и прижимная лапка установится автоматически.

Using the machine

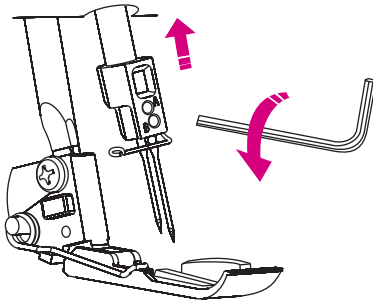

Inserting needles

- Switch the machine off " O ".
Disconnect machine from electricity supply.
- Turn the handwheel until needles are fully raised.
- Lower the presser foot.
- Use the hexagon wrench to loosen the needle setscrew.
Remove needle.
- Insert the needle flat side towards the back, as far as possible into the needle clamp.
Tighten the screw.
- The left needle is set higher than the right needle.

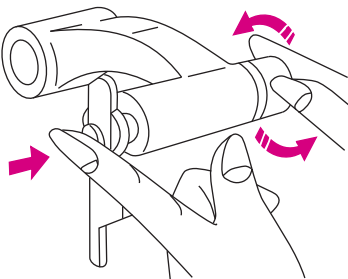
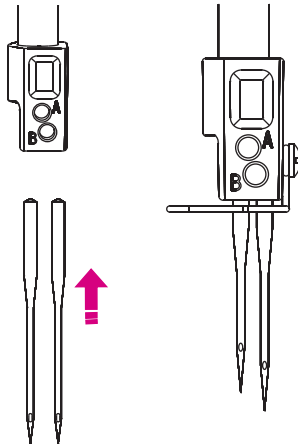

Raising the upper knife

- Turn the handwheel to raise the needles.
- Open the looper cover.
- Press the upper knife holder to the right. Turn the knob clockwise until the knife engages.
- Close the looper cover.

Remplacement des aiguilles

- Débrancher la machine du réseau et placer l'interrupteur principal sur " O " .
- Tourner le volant pour amener les aiguilles à leur plus haute position.
- Abaisser le pied-de-biche.
- A l'aide de la clef coudée à six pans, desserrer les vis de fixation des aiguilles, puis retirer les aiguilles.
- Introduire les aiguilles avec le côté plat vers l'arrière, jusqu'en butée.
- Resserrer les vis
- L'aiguille de gauche est plus haute que l'aiguille de droite.

Inserción de las agujas

- Desconecte la máquina de la red y coloque el interruptor principal en la posición "O" .
- Gire el volante para llevar las agujas a su posición más alta.
- Baje el prensatelas
- Con la ayuda de la llave acodada de 6 caras afloje los tornillos de fijación de las agujas y luego retire las agujas.
- Introduzca las agujas con el lado plano hacia atrás, en todo su recorrido posible hasta que quede fijada.
- Apriete los tornillos
- La aguja de la izquierda queda más alta que la aguja de la derecha.

Inserimento degli aghi

- Spegnete la macchina mettendo su " O " l'interruttore di accensione.
- Scollegate la macchina dalla presa elettrica.
- Ruotate il volantino fino a che gli aghi sono completamente sollevati.
- Abbassate il piedino.
- Utilizzate la chiave esagonale (a brugola) per allentare la vite di fissaggio dell'ago. Togliete l'ago.
- Inserite l'ago in modo che il suo lato piatto sia rivolto all'indietro, spingetelo a fondo nella sua base.
- Avvitare la vite di fissaggio.
- L'ago sinistro rimane in posizione più alta rispetto all'ago destro.

Relevage du couteau supérieur

- Débrancher la machine du réseau et placer l'interrupteur principal sur " O " .
- Tourner le volant et amener les aiguilles à leur plus haute position.
- Ouvrir le couvercle du boucleur.
- Appuyer le support du couteau supérieur vers la droite, jusqu'en butée.
- Tourner le bouton dans le sens des aiguilles d'une montre, jusqu'à ce que le couteau s'enclenche.
- Refermer le couvercle du boucleur.

Elevación de la cuchilla superior

- Desconecte la máquina de la red y coloque el interruptor principal en la posición " O " .
- Gire el volante para situar las agujas en su posición más alta.
- Abrir la tapa del áncora
- Presione el soporte de la cuchilla superior hacia la derecha hasta que quede a tope.
- Girar el botón en dirección a las agujas del reloj hasta que la cuchilla quede enclavada.
- Cerrar la tapa del áncora.

Sollevamento del coltello superiore

- Ruotate il volantino per alzare gli aghi.
- Apite il coperchio crochet
- Premete verso destra il supporto del coltello superiore. Ruotate la manopola fino a che il coltello non si aggancia.
- Chiudete il coperchio crochet.

Nadeln ersetzen

- Maschine ausschalten, Hauptschalter auf " 0 ".
- Handrad drehen, um die Nadeln in die höchste Stellung zu bringen.
- Nähfuß senken.
- Mit dem Inbusschlüssel die Nadelbefestigungsschrauben lösen, Nadeln entfernen.
- Die Nadeln mit flacher Seite nach hinten einsetzen, beachten dass die Nadeln vollständig nach oben geschoben werden. Die Schrauben anziehen.
- Die linke Nadel ist höher eingesetzt als die rechte.

Установка игл

- Отключите машину (положение «0»).
- Отсоедините машину от источника питания.
- Поверните маховик, пока иглы не поднимутся полностью.
- Опустите прижимную лапку.
- Шестигранным ключом ослабьте установочный винт иглы. Удалите иглу.
- Вставьте иглу в игольный зажим плоской стороной назад насколько можно дальше. Затяните винт.
- Левая игла устанавливается выше правой.

Obermesser hochstellen

- Den Handrand drehen um die nadeln anzuheben.
- Die Greiferdeckel öffnen.
- Den oberen Messerträger nach rechts drücken. Den Drehknopf im Uhrzeigersinn drehen bis der Messer einrastet.
- Die Greiferdeckel schließen.

Поднимание верхнего ножа

- Поверните маховик, чтобы поднять иглы.
- Откройте крышку петлителя.
- Отожмите держатель верхнего ножа вправо. Поверните головку по часовой стрелке, пока нож не встанет на место.
- Закройте крышку петлителя.

Threading

Threading / Preparation

- Disconnect machine from electricity supply.
- Support rod with thread guide must be fully raised.
- Open the looper cover and the colth plate cover.
- Turn the handwheel towards you until needles are fully raised.
- Thread the machine in the correct sequence.

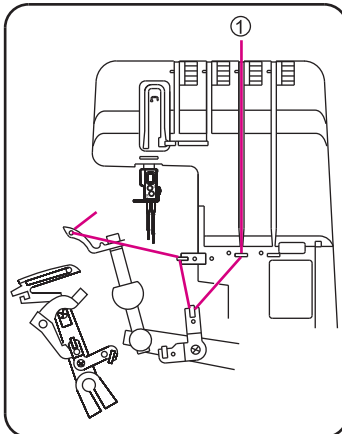
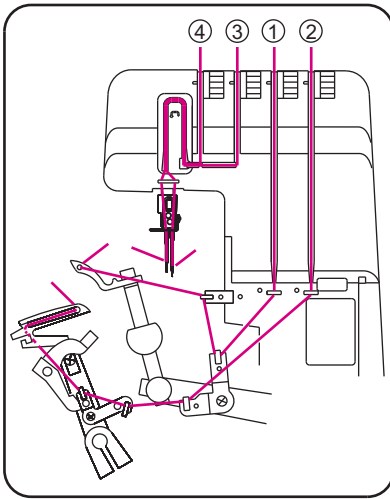

Upper looper (Blue)

- Place the spool on the spool holder pin.
- Bring thread up from back to front through guide (1).
- Pull the thread under the guider (2) up to go around the pre-tension (3).
- Thread guide (4,5,6).
- Thread looper eye (7).

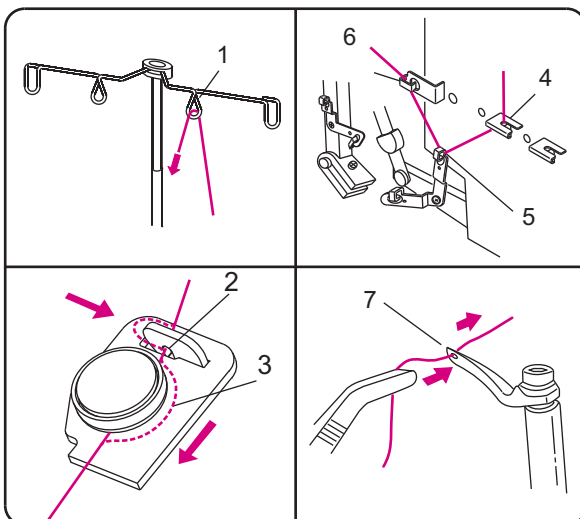

Enfilage

Préparation de l'enfilage

- Débrancher la machine du réseau et placer l'interrupteur principal sur .
- Dégager complètement le support de guide-fil et le guide-fil.
- Ouvrir le couvercle du boucleur et le plateau de travail.
- Tourner le volant vers l'avant et amener les aiguilles dans leur position la plus haute.

- Bien enfiler la machine en effectuant les opérations dans l'ordre correct.

Fil du boucleur supérieur (bleu)

- Enficher la bobine sur la broche.
- En partant de l'arrière, introduire le fil dans le guide-fil (1).
- Former une boucle en S sur la tige de guidage (2,3).
- Faire passer le fil à travers le guide-fil (4,5,6).
- Introduire le fil dans le chas du boucleur supérieur (7).

Enhebrado

Enhebrado/ preparación

- Desconecte la máquina de la red.
- La varilla de soporte con el guía hilos debe quedar completamente elevada.
- Abra la cubierta del ojo-guía y la del plato de trabajo.
- Gire el volante hacia delante y lleve las agujas a su posición más alta.
- Enhebre la máquina efectuando las operaciones en el orden correcto.

Hilo del ojo-guía superior (azul)

- Coloque la bobina sobre el husillo de soporte.
- Partiendo desde atrás, inserte el hilo en el guía hilos (1).
- Forme un bucle en S a través de los agujeros de la barra del guía hilos (2,3)
- Haga pasar el hilo a través del guía hilos (4,5,6)
- Introduzca el hilo en el ojo del ojo-guía superior. (7).

Infilatura

Infilatura / Preparazione

- Scollegate la macchina dalla presa elettrica.
- L'asta del guidafile deve essere completamente sollevata.
- Aprite il coperchio crochet e il coperchio del braccio libero
- Ruotate verso di voi il volantino fino a che gli aghi non sono completamente sollevati.

- Infilate la macchina rispettando la sequenza indicata.

Crochet superiore (Blu)

- Mettete il rocchetto sul portarocchetti.
- Portate il filo da dietro verso l'avanti passandolo nell'occhiello (1) del guidafile .
- Create una S, facendo passare il filo nei fori dalla barra guida (2,3).
- Infilate le guide (4,5,6).
- Infilate la cruna del crochet (7).

Einfädeln vorbereiten

- Maschine ausschalten, Hauptschalter auf " O " stellen, Netzstecker herausziehen.
- Fadenführungsstab mit Fadenführung vollständig ausziehen.
- Greiferdeckel und Stoffaufgedeckel öffnen.
- Handrad vorwärts drehen und Nadeln in die höchste Stellung bringen.

- Beachten Sie die Einfädel-Reihenfolge.

Obergreiferfaden (Blau)

- Die Fadenspule auf den Spulenhalterstift stecken.
- Den Faden von hinten nach vorne durch die Fadenführung (1) fädeln.
- Den Faden unter den Führungen (2) um die Fadenspannung ziehen(3).
- Faden in Fadenführung ziehen (4,5,6).
- Greiferöhr einfädeln (7).

Заправка нитками/Подготовка

- Отсоедините машину от источника питания.
- Шток с нитенаправителями должен быть поднят полностью.
- Откройте крышку петлителя и крышку пластины под ткань.
- Поверните маховик на себя, пока иглы не поднимутся полностью.

- Заправьте машину нитками в нужной последовательности.

Верхний петлитель (Синий цвет)

- Установите катушку на оси катушкодержателя.
- Пропустите нить через направитель (1) сзади вперед.
- Протяните нить под направителем, чтобы пойти вокруг предварительного натяжения (2,3).
- Заправьте направители (4,5,6).
- Вденьте нить в ушко петлителя (7).

Threading

Lower looper (red)

- Place the spool on the spool holder pin.
- Bring thread up from back to front through guide (1).
- Pull the thread under the protector (2) and pass under the guider up to go around the pre-tension (3)
- Thread guide (4,5,6).
- Turn the balance wheel toward you until the lower looper extending out 5-10mm from the needle plate edge.
- Pull the thread with tweezers to pass the lower looper hole (A).
- Draw the thread with your left hand tightly.
- Use your finger to push the automatic threader (B) up to the topmost, and then thread goes through the lower looper (C) automatically.

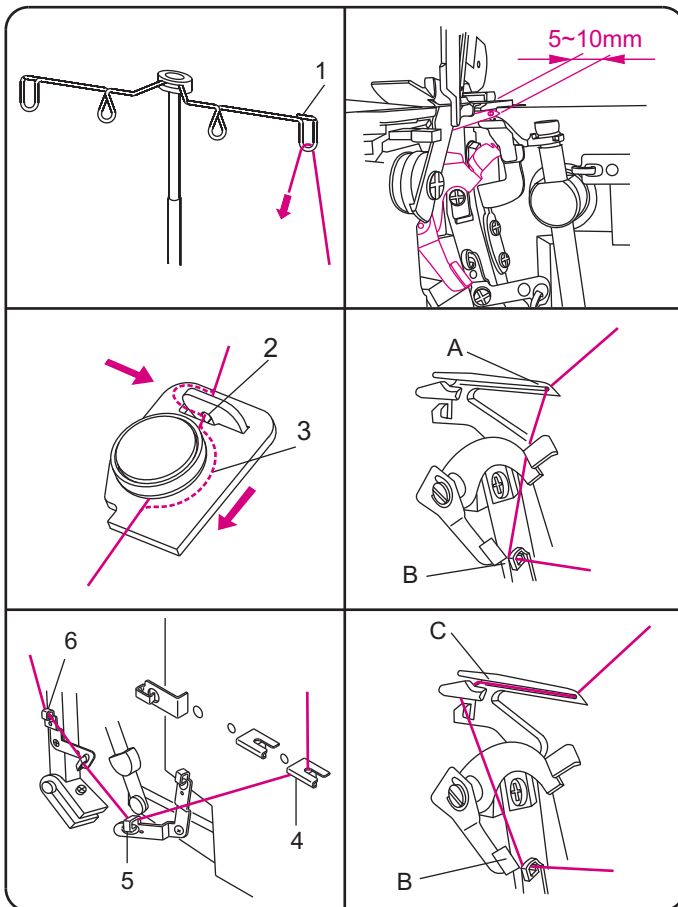
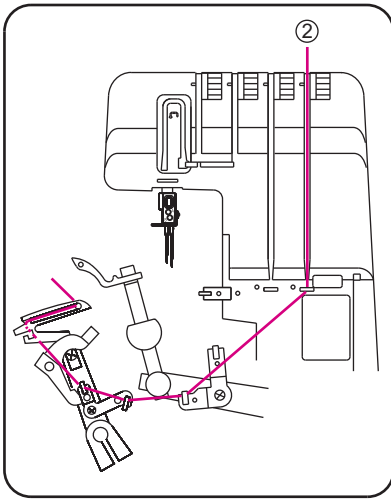

Enfilage

Enhebrado

Infilatura

Fil du boucleur inférieur (rouge)

- Enficher la bobine sur la broche.
- En partant de l'arrière, introduire le fil dans le guide-fil (1).
- Former une boucle en S sur la tige de guidage (2,3).
- Faire passer le fil à travers le guide-fil (4,5,6).
- Tourner le volant moteur vers vous jusqu'à ce que le boucleur inférieur remonte d'environ 5 à 10mm.
- Saisir le fil à l'aide de la pince passer dans le trou du boucleur inférieur (A).
- Tirer le fil de la main gauche.
- A l'aide de votre doigt, pousser l'enfileur automatique (B) vers sa plus haute position : les fils iront automatiquement à travers le boucleur inférieur (C).

Hilo del ojo-guía inferior (rojo)

- Coloque la bobina sobre el husillo
- Partiendo desde atrás, inserte el hilo a través del guía hilos (1) .
- Forme un bucle en S a través de los agujeros de la barra del guía hilos (2,3)
- Haga pasar el hilo a través del guía hilos (4,5,6) .
- Gire el volante del motor hacia su posición hasta que el ojo-guía inferior se extienda en 5-10mm desde el borde de la placa de aguja.
- Tire del hilo con la ayuda de la pinza para hacerle pasar a través del agujero del ojo-guía inferior (A) .
- Tire del hilo con su mano izquierda.
- Con la ayuda de su dedo, empuje el enhebrador automático (B) hacia su posición más alta: Los hilos pasarán automáticamente a través del ojo-guía inferior (C) .

Crochet inferiore (rosso)

- Mettete il rocchetto sul portarocchetti
- Portate il filo da dietro verso l'avanti passandolo nell'occhiello (1) del guidafile (1)
- Create una S, facendo passare il filo nei fori dalla barra guida (2.3).
- Infilate le guide (4.5.6).
- Ruotate verso di voi il volantino fino a che il crochet inferiore non sporge di 5-10mm dal bordo della placca d'ago.
- Con le pinzette, prendete il filo e fatelo passare per il foro sul crochet inferiore (A).
- Tirate leggermente il filo con la mano sinistra.
- Con un dito, premete completamente verso l'alto il dispositivo per l'infilatura automatica. Il filo passerà automaticamente per il crochet inferiore (B).

Untergreiferfaden (rot)

- Die Fadenspule auf den Spulenhalterstift stecken.
- Den Faden von hinten nach vorne durch die Fadenführung (1) fädeln.
- Den Faden unter den Führungen (2) um die Fadenspannung ziehen(3).
- Faden in Fadenführung ziehen (4,5,6).
- Handrad im Gegenuhrzeigersinn drehen und Untergreifer ganz nach links bringen. Mit der Pinzette von links eine Fadenschlaufe (nicht das Fadenende) nach links ziehen und Ohr (A) einfädeln. Handrad drehen und Greifer nach rechts bringen. Den Faden von rechts nachziehen.
- Greiferöhr (B) einfädeln. Der Faden muss in der langen Kerbe des Greifers liegen.
- Faden nach links unter den Nähfuß legen(C).

**Нижний петлитель
(Красный цвет)**

- Установите катушку на оси катушкодержателя.
- Пропустите нить через направитель (1) сзади вперед.
- Протяните нить под направителем, чтобы пойти вокруг предварительного натяжения (2,3).
- Заправьте направители (4.5.6).
- Заправьте ушко петлителя (A) от себя назад.
- Протяните около 10 см нити через петлитель.
- Заведите нить в V образную выемку на заправляющем устройстве. Твердо держите кончик нитки левой и потяните рычаг заправляющего устройства (B) вверх в направление (C).

Threading

Right needle (Green)

- Place the spool on the spool holder pin.
- Bring thread up through guide (1).
- Pull the thread under the protector (2) and pass under the guider up to go around the pre-tension (3)
- Thread guide (4,5).
- Thread right needle eye (6)
- Place thread under presser foot.

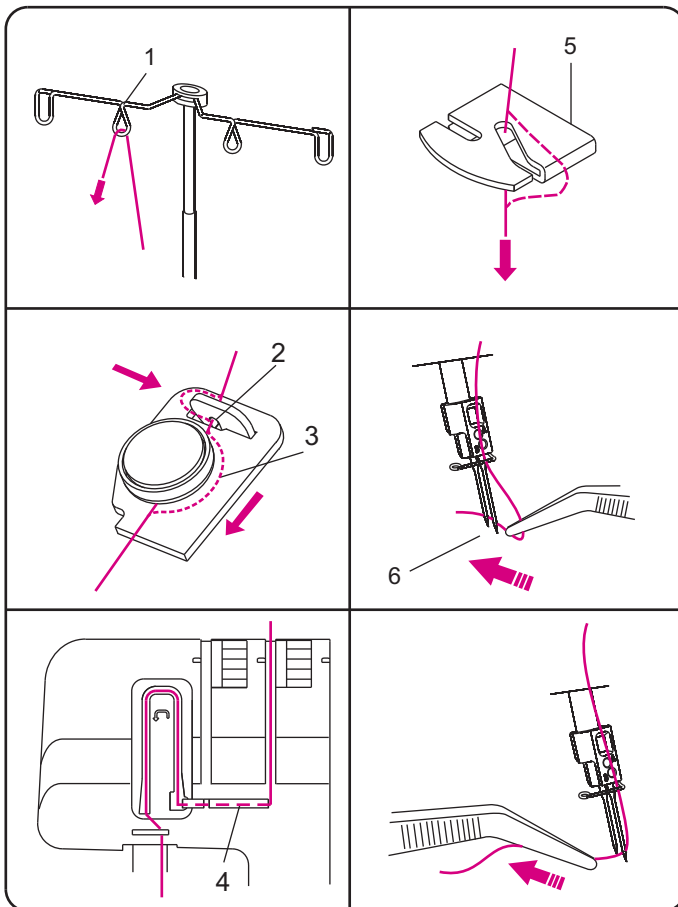
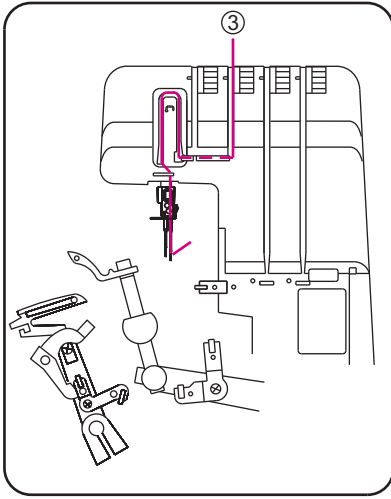

Enfilage

Fil d'aiguille de droite (Vert)

- Enficher la bobine sur la broche.
- En partant de l'arrière, introduire le fil dans le guide-fil (1).
- Former une boucle en S sur la tige de guidage (2,3).
- Faire passer le fil dans le guide-fil (4,5).
- Enfiler à travers le chas de l'aiguille de droite (6). Il faut que le fil soit placé dans la longue cainure de l'anguille.
- Faire glisser par la gauche, le fil sous le pied-de-biche.

Enhebrado

Hilo de aguja de la derecha (Verde)

- Coloque la bobina en el husillo.
- Partiendo desde atrás, inserte el hilo en el guía hilos (1) .
- Forme un bucle en S a través de los agujeros de la barra del guía hilos (2,3)
- Haga pasar el hilo por el guía hilos (4,5) .
- Enhebre a través del ojo de la aguja de la derecha (6) .
- Es preciso que el hilo quede colocado en la ranura larga de la aguja.
- Coloque el hilo bajo el prensatelas.
- Para algunos modelos solamente.

Infilatura

Ago destro (Verde)

- Mettete il rocchetto sul portarocchetti.
- Portate il filo da dietro verso l'avanti passandolo nell'occhiello del guidafili (1).
- Create una S, facendo passare il filo nei fori dalla barra guida (2,3).
- Infilate le guide (4,5).
- Infilate la cruna dell'ago destro (6).
- Mettete il filo sotto al piedino.
- Solo per alcuni modelli.

Rechter Nadelfaden (Grün)

- Die Fadenspule auf den Spulenhalterstift stecken.
- Den Faden von hinten nach vorne durch die Fadenführung (1) fädeln.
- Den Faden unter den Führungen (2) um die Fadenspannung ziehen(3).
- Faden in Fadenführung ziehen (4,5,6).
- Durch rechtes Nadelöhr (6) einfädeln Der Faden muss in der langen Kerbe der Nadel liegen.
- Faden nach links unter den Nähfuß legen.

Правая игла (Зеленый цвет)

- Установите катушку на оси катушкодержателя.
- Пропустите нить через направитель (1).
- Протяните нить под направителем, чтобы пойти вокруг предварительного натяжения (2,3).
- Заправьте направители (4,5).
- Вденьте нить в ушко правой иглы (6).
- Заведите нить под прижимную лапку.

Threading

Left needle (Yellow)

- Place the spool on the spool holder pin.
- Bring thread up through guide (1).
- Pull the thread under the protector (2) and pass under the guider up to go around the pre-tension (3).
- Thread guide (4,5).
- Thread left needle eye (6)
- Place thread under presser foot.

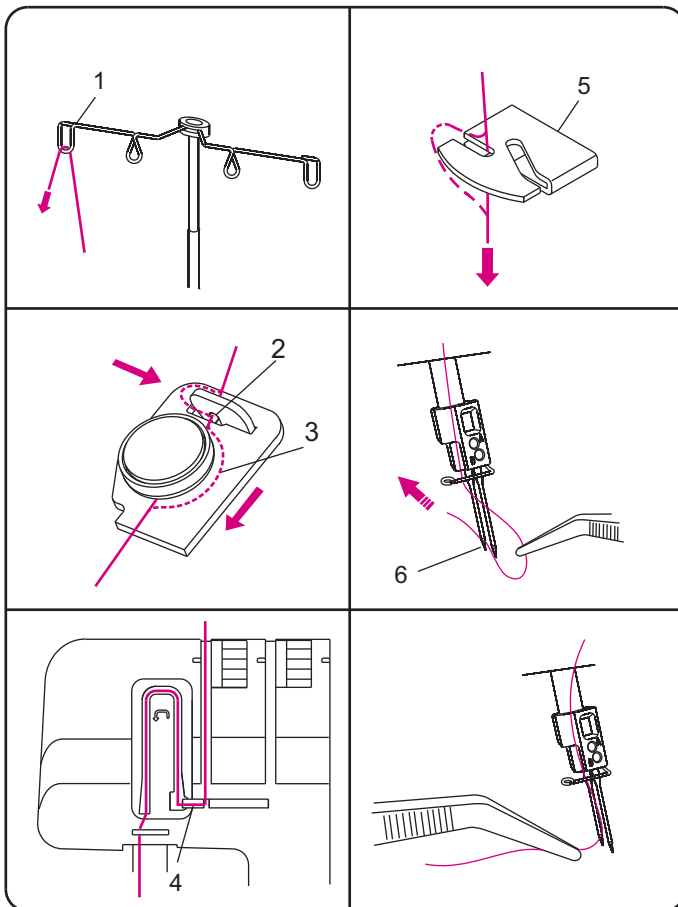
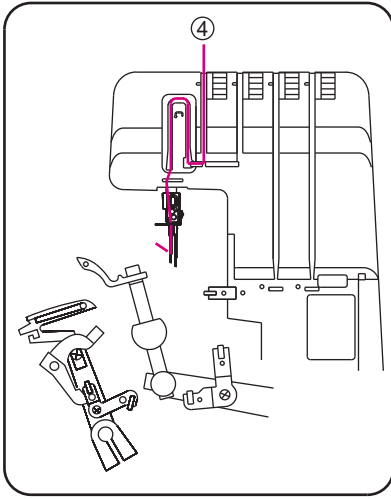

After threading

When threading is complete, lower the presser foot and close the looper cover and cloth plate.

Note:

If the lower looper has to be re-threaded, cut both needle threads off at the needle eye and remove surplus thread from below. Thread the looper and then re-thread the needles.

Enfilage

Fil d'aiguille de gauche (Jaune)

- Enficher la bobine sur la broche.
- En partant de l'arrière, introduire le fil dans le guide-fil (1).
- Former une boucle en S sur la tige de guidage (2,3).
- Faire passer le fil dans le guide-fil (4,5).
- Enfiler à travers le chas de l'aiguille de gauche (6). Il faut que le fil soit placé dans la longue rainure de l'aiguille.
- Faire glisser par la gauche, le fil sous le pied-de-biche.

Après l'enfilage

Une fois l'enfilage terminé, il faut abaisser le pied-de-biche, refermer le couvercle du boucleur et le plateau de travail.

Indications:

Si le boucleur inférieur doit être enfilé à nouveau, il faut couper les deux fils d'aiguille vers le chas et retirer le surplus de fil par-dessous. Enfiler tout d'abord le boucleur inférieur, puis tirer les fils d'aiguille.

Enhebrado

Hilo de la aguja de la izquierda (Amarillo)

- Coloque la bobina en el husillo
- Partiendo desde atrás, enhebre el hilo en guía hilos(1).
- Forme un bucle en S a través de los agujeros de la barra del guía hilos (2,3)
- Haga pasar el hilo por el guía hilo (4,5) .
- Enhebre a través del ojo de la aguja de la izquierda (6) .
- Es preciso que el hilo quede colocado en la ranura larga de la aguja.
- Haga deslizar por la izquierda el hilo bajo el prensatelas

Después del enhebrado

Una vez terminado el enhebrado, hay que bajar el prensatelas, cerrar la tapa del ojo-guía y del plato de trabajo.

Indicaciones:

Si el ojo-guía inferior debe enhebrarse de nuevo, es preciso cortar los 2hilos de la aguja hacia el ojo y retirar el sobrante de hilo por debajo. Enhebre primero el ojo-guía inferior y luego vuelva a enhebrar las agujas.

Infilatura

Ago sinistro (Giallo)

- Mettete il rocchetto sul portarocchetti.
- Portate il filo da dietro verso l'avanti passandolo nell'occhiello (1) del guidafile (1).
- Create una S, facendo passare il filo nei fori dalla barra guida (2,3).
- Infilate le guide (4,5).
- Infilate la cruna dell'age sinistro (6).
- Mettete il filo sotto al piedino.

Dopo l'infilatura

Al termine dell'infilatura, abbassate il piedino e chiudete il coperchio del crochet e il braccio libero.

Nota:

Se il crochet inferiore deve essere infilato di nuovo, tagliate i fili di entrambi gli aghi in corrispondenza della cruna e togliete dal basso il filo in eccedenza. Infilate prima il crochet e dopo infilate nuovamente gli aghi.

Linker Nadelfaden (Gelb)

- Die Fadenspule auf den Spulenhalterstift stecken.
- Den Faden von hinten nach vorne durch die Fadenführung (1) fädeln.
- Den Faden unter den Führungen (2) um die Fadenspannung ziehen(3).
- Faden durch die Führung (4,5).
- Durch linkes Nadelöhr (6) einfädeln. Der Faden muss in der langen Kerbe der Nadel liegen.
- Faden nach links unter den Nähfuss legen.

Левая игла (Желтый цвет)

- Установите катушку на оси катушкодержателя.
- Пропустите нить через направитель (1).
- Протяните нить под направителем, чтобы пойти вокруг предварительного натяжения (2,3).
- Заправьте направители (4,5).
- Вденьте нить в ушко левой иглы (6).
- Заведите нить под прижимную лапку.

Einfädeln Abschliessen

Nach dem Einfädeln Nähfuss senken. Greiferdeckel und Stoffauflagedeckel schliessen.

После заправки нитками

Когда заправка нитками окончена, опустите прижимную лапку и закройте крышку петлителя и пластину под ткань.

Hinweis:

Muss der Untergreiferfaden neu eingefädelt werden, beide Nadelfäden beim Nadelöhr abschneiden und entfernen. Zuerst den Greifer einfädeln und anschliessend die Nadelfäden nachziehen.

Примечание:

Если требуется заправить нитью нижний петлитель заново, отрежьте обе игольные нити у игольного ушка и удалите лишние нитки снизу. Заправьте нитью петлитель, затем заправьте нитками иглы.

Sewing test

After threading make a trial run. Always use a double layer of fabric in order to be able to check the stitch formation and thread tension properly.

- Switch the machine on "I".
- Set all tension dials to 3.
- Raise the front of the presser foot slightly with your thumb and position the fabric under the foot just up to the knife.
- Sew.
- At the end of the seam continue sewing a 8cm (4") long thread chain.
- Cut the thread chain and remove work.

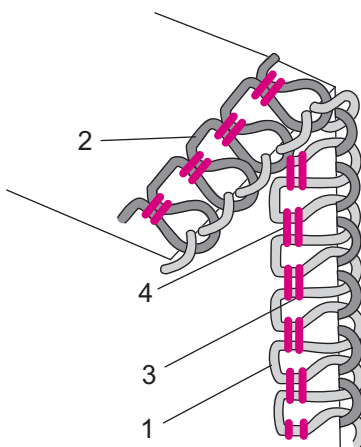
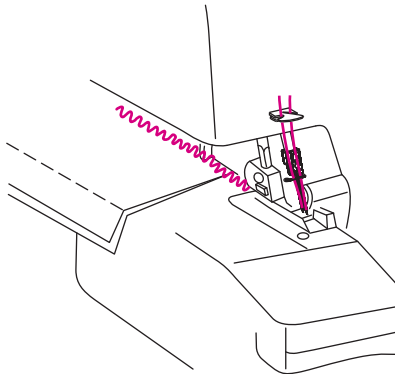
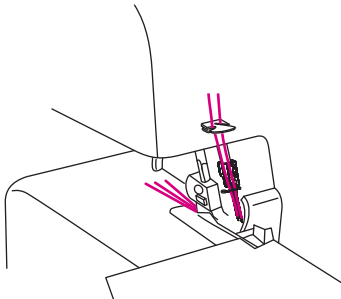

Check your trial run

- 1 Upper looper thread (blue)
- 2 Lower looper thread (red)
- 3 Right needle thread (green)
- 4 Left needle thread (yellow)

Perfect stitch formation is when both looper threads meet at the fabric edge. The needle threads form straight stitches for a stretchy and durable seam.

Thread tension adjustments may be required depending on the type of fabric and thread being used.

Echantillon de couture/ Tension de fil

Echantillon de couture

Procéder à un échantillon, une fois l'enfilage terminé. Pour pouvoir mieux juger de l'aspect des points et de la tension du fil, coudre toujours deux épaisseurs de tissu.

- Enclencher la machine sur "1".
- Placer toutes les tensions de fil sur 3.
- Relever légèrement la pointe du pied-de-biche avec le pouce, glisser le tissu sous le pied jusqu'au couteau.
- Coudre.
- Une fois l'extrémité atteinte, piquer au-delà du bord pour former une chaînette longue d'env. 8cm.
- Saisir l'ouvrage de la main gauche pour l'enlever, puis couper la chaînette.

Vesification de l'échantillon d'essai

- 1 Fil de boucleur supérieur (bleu)
- 2 Fil de boucleur inférieur (rouge)
- 3 Fil d'aiguille de droite (vert)
- 4 Fil d'aiguille de gauche (jaune)

La tension de fil est bien réglée si les deux fils de boucleurs se croisent exactement au bord de l'étoffe. Les fils d'aiguilles sont reconnaissables aux lignes de points droits qu'ils forment et maintiennent la couture tout en la laissant élastique.

Selon la qualité de l'ouvrage ou des fils employés, il peut être parfois indispensable d'adapter les tensions de fil.

Muestra de costura/ tensión del hilo

Muestra de costura

Una vez terminado el enhebrado, haga una costura de prueba. Utilice siempre una doble capa de tela para poder comprobar la formación de la puntada y la tensión adecuada del hilo.

- Ponga la máquina en la posición "1".
- Coloque todas las tensiones de hilo en 3.
- Eleve ligeramente la punta del prensatelas con su dedo pulgar y deslice la tela bajo el prensatelas hasta la cuchilla.
- Proceda a coser.
- Una vez alcanzada la extremidad, continúe cosiendo para formar una cadeneta larga de unos 8 cm.
- Corte la cadeneta de hilo y retire el trabajo.

Comprobación de su funcionamiento de prueba

- 1 Hilo de ojo-guía superior (azul)
- 2 Hilo de ojo-guía inferior (rojo)
- 3 Hilo de la aguja de la derecha (verde)
- 4 Hilo de la aguja de la izquierda (amarillo)

La tensión del hilo estará bien ajustada si los dos hilos del ojo-guía se cruzan exactamente en el borde de la tela. Los hilos de las agujas son reconocibles por las líneas de puntos rectos que forman y mantienen la costura dejándola elástica.

Según la calidad de la tela y del hilo utilizados, a veces resulta indispensable adaptar las tensiones del hilo.

Prova di cucito/ tensione del filo

Prova di cucito

Dopo aver infilato la macchina, provate a cucire. Utilizzate sempre un doppio strato di stoffa, per poter controllare se il modo in cui si formano i punti e la tensione del filo sono corretti.

- Accendete la macchina mettendo l'interruttore su "1".
- Mettete tutti i selettori di tensione sulla posizione "3".
- Sollevate leggermente la parte anteriore del piedino con il pollice e posizionate il tessuto sotto il piedino, fino all'altezza del coltello.
- Cucite.
- Al termine della cucitura, continuate a cucire una catenella di circa 8 cm.
- Tagliate la catenella e togliete il lavoro.

Controllo del risultato

- 1 Filo del crochet superiore (blu)
- 2 Filo del crochet inferiore (rosso)
- 3 Filo dell'ago destro (verde)
- 4 Filo dell'ago sinistro (giallo)

I punti sono ben formati quando entrambi i fili dei crochet si incontrano sul bordo del tessuto. I fili degli aghi devono formare correttamente i punti, per una cucitura elastica e durevole.

Utilizzando diversi tipi di tessuto o di filo potrebbe essere necessario regolare la tensione del filo.

Nähprobe

Nach dem Einfädeln eine Nähprobe machen. Um das Stichbild und die Fadenspannung richtig zu beurteilen, die Nähprobe auf doppeltem Stoff nähen.

- Maschine einschalten. Hauptschalter auf "I".
- Alle Fadenspannungen auf 3 stellen.
- Nähfußspitze mit dem Daumen leicht anheben und Stoff unter den Fuss, bis ans Messer legen.
- Nähen.
- Am Nähende über die Kante hinausnähen bis sich eine ca 8cm lange Fadenkette gebildet hat.
- Das Nähgut mit der linken Hand wegziehen und Fadenkette abschneiden.

Nähprobe prüfen

- 1 Obergreiferfaden (blau)
- 2 Untergreiferfaden (rot)
- 3 Rechter Nadelfaden (grün)
- 4 Linker Nadelfaden (gelb)

Die Fadenspannung ist richtig eingestellt, wenn sich die beiden Greiferfäden genau an der Stoffkante treffen. Die Nadelfäden sind als Linien von geraden Stichen erkennbar und machen die Naht haltbar und trotzdem dehnbar.

Je nach Material oder verwendetem Faden können Fadenspannungsanpassungen erforderlich sein.

Пробное шитье

После заправки нитками сделайте пробную прошивку. Всегда используйте двойной слой ткани, чтобы можно было проверить правильность формирования строчки и натяжения нитей.

- Включите машину (положение «I»).
- Установите все головки натяжений в положение 3.
- Большим пальцем слегка поднимите переднюю часть прижимной лапки и поместите ткань под лапкой и ножом.
- Прошейте ткань.
- В конце шва продолжайте шить, получив нитяную цепочку длиной 8 см.
- Отрежьте нитяную цепочку и удалите изделие.

Проверка после пробного шитья

- 1.Нить верхнего петлителя (зеленая).
- 2.Нить нижнего петлителя (красная).
- 3.Нить правой иглы (синяя).
- 4.Нить левой иглы (желтая).

Строчка сформирована хорошо, когда нити обоих петлителей встречаются у кромки ткани. При этом игольные нити формируют прямые стежки, создавая эластичный и прочный шов.

Регулировки натяжений нитей могут потребоваться в зависимости от типа ткани и применяемых ниток.

Adjusting the thread tension

Adjusting the thread tension

The left needle thread forms loops on the underside:
Tighten the left needle thread tension (yellow).

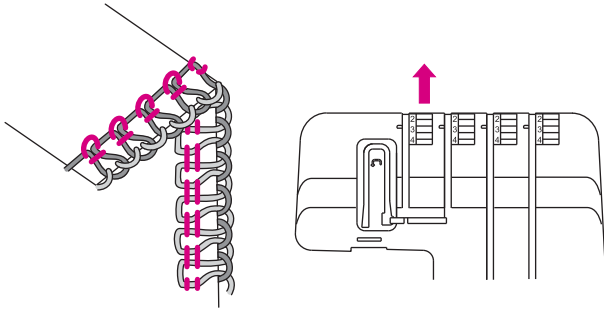

The right needle thread forms loops on the underside:
Tighten the right needle thread tension (green).

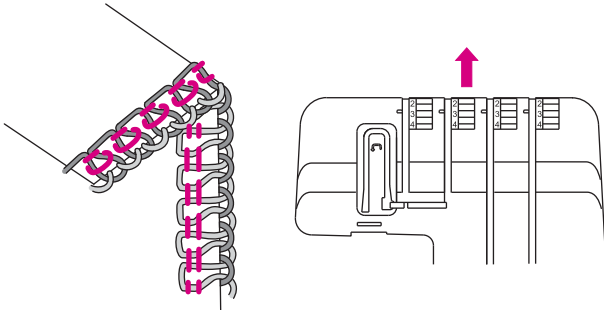

The looper loops are formed on the underside:
Tighten the upper looper tension (blue), or loosen the lower looper tension (red).

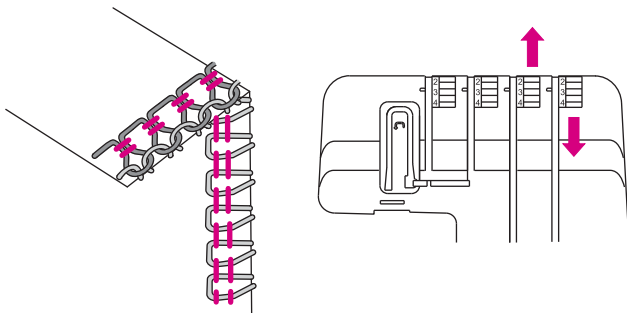

The looper loops are formed on the upper side:
Tighten the lower looper tension (red), or loosen the upper looper tension (blue).

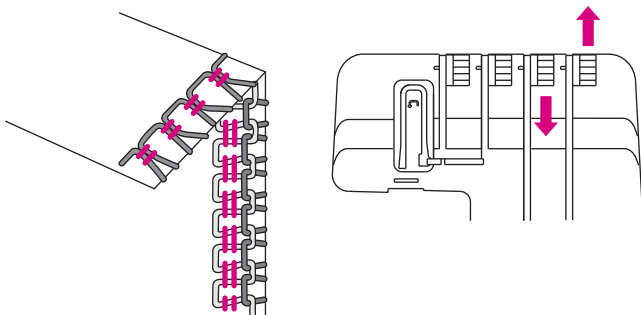

Adaptation des tensions de fil

Le fil d'aiguille de gauche forme des noeuds sur le dessous et non au bord du tissu. Dans ce cas, augmenter la tension du fil d'aiguille de gauche (jaune).

Ajuste de a tensión del hilo

El hilo de la aguja de la izquierda forma nudos en la parte inferior: Apriete la tensión del hilo de la aguja de la izquierda (amarillo).

Regolazione della tensione del filo

Il filo dell'ago sinistro crea dei cappi sul rovescio
Aumentare la tensione del filo dell'ago sinistro (giallo).

Le fil d'aiguille de droite forme des noeuds sur le dessous et non au bord du tissu. Dans ce cas, augmenter la tension du fil d'aiguille de droite (vert).

El hilo de la aguja de la derecha forma nudos por debajo y no en el borde de la tela. En este caso, aumentar la tensión del hilo de la aguja de la derecha (verde)

Il filo dell'ago destro crea dei cappi sul rovescio
Aumentare la tensione del filo dell'ago destro (verde).

Le nouage formé par les fils de boucleurs s'effectue sur le dessous du tissu. Dans ce cas, augmenter la tension du fil du boucleur supérieur (bleu) et réduire celle du fil du boucleur inférieur (rouge).

Los nudos formados por los hilos del ojo-guía se producen en la parte inferior de la tela. En este caso, aumente la tensión del hilo del ojo-guía superior (azul) y reduzca la del hilo del ojo-guía inferior (rojo).

I cappi del crochet si formano sul rovescio
Aumentare la tensione del crochet superiore (blu) o ridurre la tensione del crochet inferiore (rosso).

Le nouage formé par les fils de boucleurs s'effectue sur le dessus du tissu. Dans ce cas, augmenter la tension du fil du boucleur inférieur (rouge) et réduire celle du fil du boucleur supérieur (bleu).

Los nudos formados por los hilos están en la parte superior de la tela. En este caso, aumente la tensión del hilo inferior (rojo) y reduzca la del hilo superior (azul)

I cappi del crochet si formano sul diritto
Aumentare la tensione del crochet inferiore (rosso) o ridurre la tensione del crochet superiore (blu).

Fadenspannungen anpassen Регулировка натяжения нитей

Der linke Nadelfaden bildet Schlingen auf der Unterseite:
Linke Nadelfadenspannung (gelb) mehr anziehen.

Нить левой иглы образует петли с изнаночной стороны:
Увеличьте натяжение нити левой иглы (желтая).

Der rechte Nadelfaden bildet Schlingen auf der Unterseite:
Rechte Nadelfadenspannung (grün) mehr anziehen.

Нить правой иглы образует петли с изнаночной стороны:
Увеличьте натяжение нити правой иглы (синяя).

Die Fadenverschlingung der Greiferfäden liegt auf der Unterseite: Obere Greiferfadenspannung (blau) anziehen, untere Greiferfadenspannung (rot) lösen.

Петли от петлителя образуются с изнаночной стороны:
Увеличьте натяжение нити верхнего петлителя (зеленая), или уменьшите натяжение нити нижнего петлителя (красная).

Die Fadenverschlingung der Greiferfäden liegt auf der Oberseite: Untere Greiferfadenspannung (rot) mehr anziehen, obere Greiferfadenspannung (blau) lösen.

Петли от петлителя образуются с лицевой стороны:
Увеличьте натяжение нити нижнего петлителя (красная), или уменьшите натяжение нити верхнего петлителя (зеленая).

Adjustments and settings



Stitch length

- The stitch length can be adjusted from 1 to 4 mm.
- Higher number = longer stitch, lower number = shorter stitch.
- Basic stitch length = N.

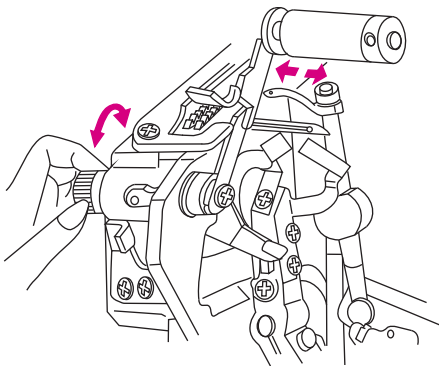

Cutting width

- The cutting width should be adjusted according to the type of fabric being sewn. Check the seam each time and adjust the cutting width accordingly.

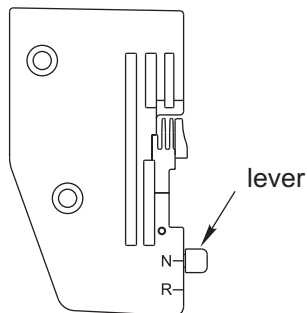

Adjusting the cutting width:

- Open cloth plate cover.
- Turn cutting width dial.
- Clockwise to move knife to the left (for heavier fabrics).
- Counter-clockwise to move the knife to the right (for lighter fabrics).

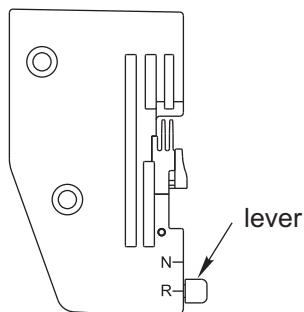

How to use the needle plate

Switch the lever to select the regular or rolled hem and narrow hem sewing.

“N” for regular sewing.

“R” for rolled and narrow hem sewing.

Réglage de la longueur de point

- La longueur de point peut être réglée entre 1 et 4 mm.
- Un numéro plus élevé correspond à un point plus long. Un numéro plus court correspond à un point plus court.
- Le réglage de base = N.

Ajustes de la longitud de la puntada

- La longitud de la puntada puede ajustarse de 1 a 4 mm.
- Número más alto = puntada más larga.
- Número más bajo = puntada más corta
- Longitud de puntada básica = N

Lunghezza dei punti

- E' possibile regolare la lunghezza dei punti da 1 et 4 mm.
- A valori superiori corrispondono punti più lunghi. A valori inferiori corrispondono punti più corti.
- N corrisponde alla lunghezza base dei punti.

Largeur de coupe

- La largeur de coupe idéale varie en fonction du tissu. A l'aide d'un échantillon, vérifier la largeur de coupe et l'adapter en conséquence pour obtenir la valeur idéale.

Anchura de corte

- La anchura de corte ideal varía en función de la tela. Con la ayuda de una muestra, compruebe el ancho de corte y ajústela, en consecuencia, para obtener el valor ideal.

Ampiezza del taglio

- L'ampiezza del taglio deve essere regolata in base al tipo di tessuto che viene cucito. Effettuate ogni volta una prova di cucitura e regolate di conseguenza l'ampiezza del taglio.

Adaptation de la largeur de coupe:

- Ouvrir le plateau de travail
- Tourner la vis:
- dans le sens des aiguilles d'une montre: le couteau se déplace à gauche (pour les tissus plus serrés).
- dans le sens inverse des aiguilles d'une montre: déplacement à droite (pour les tissus fins).

Adaptación de la anchura de corte:

- Abra la place de trabajo
- Gire el tornillo de ajuste del ancho de corte en el sentido de las agujas del reloj, para desplazar la cuchilla a la izquierda (para telas más gruesas).
- Gire en el sentido inverso de las agujas del reloj para un desplazamiento a la derecha (para telas finas)

Per regolare l'ampiezza del taglio:

- Aprite il coperchio del braccio libero.
- Ruotate il selettore di ampiezza del taglio.
- In senso orario per spostare il coltello a sinistra (per tessuti più pesanti).
- In senso antiorario per spostare il coltello a destra (per tessuti più leggeri).

Conseils d'utilisation:

Positionner la manette sur.

"N" pour sélectionner un point de couture régulier.

"R" pour sélectionner un point de couture plus serré.

Como utilizar la placa de la aguja:

Coloque la palanca para seleccionar la costura del dobladillo de la siguiente manera.

"N" para seleccionar un punto de costura normal

"R" para seleccionar un punto de costura más apretado.

Uso della placca ago:

Spostate la leva per selezionare l'orlo regolare, arrotolato o stretto.

"N" per una cucitura normale.

"R" per orlo arrotolato e stretto.

Stichlänge

- Die Stichlänge kann von 1-4mm verstellt werden.
- Größere Nummer, längerer Stich, kleinere Nummer, kürzerer Stich.
- Grundeinstellung = N.

Длина стежка

- Длину стежка можно регулировать от 1 до 4 мм.
- Чем больше число, тем длиннее стежок, чем меньше число, тем короче стежок.
- Базовая длина стежка = N.

Messerposition

- Die ideale Messerposition variiert für verschiedene Stoffe. Bei der Nähprobe kann die ideale Messerposition festgestellt und entsprechend angepasst werden.

Ширина реза

- Ширину реза следует регулировать соответственно типу шиваемой ткани.
- Каждый раз проверяйте шов и соответственно регулируйте ширину реза.

Messerposition anpassen:

- Stoffauflagedeckel öffnen
- Schraube drehen:
- im Uhrzeigersinn: Messerverstellung nach links. (für festere Stoffe)
- im Gegenuhrzeigersinn: nach rechts (für feinere Stoffe).

Регулировка ширины реза:

- Откройте крышку пластины под ткань.
- Поверните головку ширины реза:
- По часовой стрелке для перемещения ножа влево (для более плотных тканей).
- Против часовой стрелки для перемещения ножа вправо (для более легких тканей).

Anwendung der Stichplatte

Den Knopf verschieben um Normal oder Rolssäume zu wählen.

"N" Normaler Stich.

"R" Rolssäume oder Schmalsäume.

Как пользоваться игольной пластиной

Рычаг перемещается для выбора шитья обычным швом, ролевым подрубочным или узким подрубочным швами.

Положение «N» для обычного шитья.

Положение «R» для шитья ролевым или узким подрубочным швами.

Differential feed*

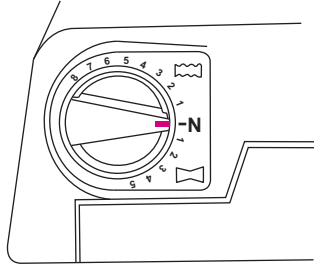

Differential feed*

There are two feed dogs: one front and one rear. The two feed dogs move independently and the distance each feed dog travels during one complete movement can be adjusted.

Stretching effect

To stretch the fabric select a number from N to 5 in the section “”.

This prevents fine nylon jerseys or closely woven fabrics from puckering.

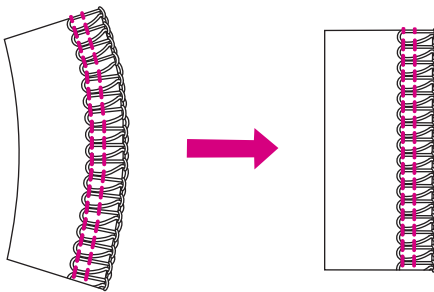

Pushing effect

To prevent waviness or to gather select a number from N to 8 in the section “”.

This prevents waviness or fluting in knits or puckers in fine woven fabrics. It also can be used to gather single layers of fine woven fabric.

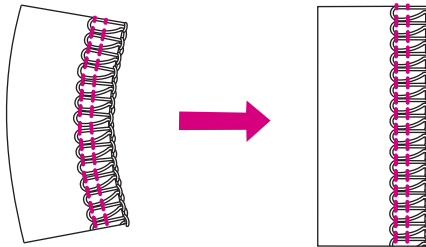

Note:

When sewing without differential feed the dial should be on position N.

Gathering*

Use the differential feed to gather a single layer of fabric. For example sleeve heads, yokes, lace edging or frills.

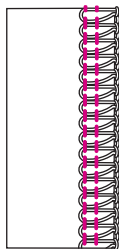

Adjustment:

Stitch: 4-thread overlock

Differential

Feed: 8

Stitch length: 3-4

Thread tension: 3-5

Entraînement différentiel *

La griffe d'entraînement est constituée d'une partie avant et d'une partie arrière. Lors de chaque mouvement, les deux pièces composant la griffe peuvent avoir des longueurs de déplacement différentes.

Allongement

Pour allonger l'ouvrage, choisir un nombre compris entre N et 5 dans la zone "  ". Ce réglage permet d'éviter aux tissus épais ou aux tricotés fins de froncer durant la couture.

Effet de fronçage

Pour ménager l'ouvrage ou pour le froncer choisir un nombre compris entre N et 8 dans la zone "  ". Ce réglage permet de réaliser des coutures bien tombantes sans aucune ondulation dans les tissus à mailles ainsi que le fronçage d'étoffes fines tissées.

Indication:

Lorsque la couture s'effectue sans entraînement différentiel. le bouton de réglage doit être sur N.

Fronçage *

L'entraînement différentiel permet le fronçage d'une seule ou d'une double face de tissu fin. Par exemple: les manches. les bordures. les parmentures en dentelles ou les fronces.

Réglage:

Longueur: 4-surjet à fils Différentiel
D'entraînement: 8
Longueur du point: 3-4
Molette de tension: 3-5

Arrastre diferencial*

Hay dos dientes de arrastre: uno delantero y otro trasero. Los dos dientes de arrastre se mueven con independencia y puede ajustarse la distancia de desplazamiento de cada diente de arrastre durante un movimiento completo.

Efecto de estirado

Para estirar la tela, seleccione un número de N a 5 en la sección "  ".

Esto impide que las telas gruesas o tricotadas finas tengan un fruncido durante la costura.

Efecto de fruncido

Para evitar la formación de ondulaciones o de fruncido en la tela, seleccione un número de N a 8 en la sección "  ". Esto impide de la formación de ondulación o de rizado en los tejidos de punto así como el fruncido en telas finas tejidas. También puede utilizarse para el fruncido de capas únicas de tela fina.

Indicación:

Cuando la costura se realiza sin arrastre diferencial, el botón de ajuste debe estar en la posición N.

Fruncido*

El arrastre diferencial permite el fruncido de una sola capa de tela fina. Por ejemplo, las mangas, los canesúes, los bordes de encajes o los frunces.

Ajuste:

Longitud: Costura sobreorillada (overlock) de 4 hilos
Diferencial
Alimentación: 8
Longitud de pulgada: 3-4
Tenión hilo: 3-5

Trasporto differenziale *

Vi sono due griffe di trasporto, una anteriore e una posteriore. Le due griffe si muovono indipendentemente ed è possibile regolare indipendentemente la distanza che compiono per ogni singolo passo di cucitura.

Effetto tensione

Per tendere il tessuto, selezionate nella sezione un numero compreso tra N e 5. "  " Questa soluzione impedisce che si arriccino jersey sottili in nylon o tessuti con trama fine.

Effetto pressione

Per impedire ondulazioni o per arricciare, selezionate nella sezione un numero compreso tra N e 8. "  " Questa soluzione impedisce che si formino ondulazioni in tessuti in maglina o pieghettati.

Nota:

Per cucire senza trasporto differenziale, il selettore deve rimanere su N.

Arricciatura *

Il trasporto differenziale consente di arricciare uno strato singolo di tessuto, come le estremità delle maniche, sproni o gale.

Ampiezza:

Lunghezza: Overlock a 3 fili
Differenziale
Trasporto: 8
Lunghezza punto: 3-4
Tensione filo: 3-5

Differentialtransport *

Der Transporteur besteht aus einem vorderen und einem hinteren Teil. Innerhalb einer vollständigen Transporteurbewegung können die beiden Teile unterschiedliche Schublängen aufweisen.

Dehneffekt:

Um das Material zu strecken. Wird eine Zahl zwischen N-5 im Bereich  " angewählt. Diese Einstellung verhindert, dass sich dichte Stoffe oder feine Trikots während des Nähens zusammenziehen.

Kräuseleffekt:

Um das Material zusammenzuhalten oder zu kräuseln wird eine Zahl zwischen N-8 im Bereich  " angewählt. Diese Einstellung ermöglicht geradefallende und wellenfreie Nähte in Maschenware sowie das Kräuseln von feinen Webstoffen.

Hinweis:

Beim Nähen ohne Differentialtransport steht der Differentialtransportknopf auf N.

Einreihen *

Der Differentialtransport ermöglicht das Einreihen einer einzelnen feinen Stofflage. Zum Beispiel für Ärmel, Bündchen, Spitzenbesätze oder Rüschen.

Adjust:

Stich: 4-Faden Overlock
Differential
Transport: 8
Stichlänge: 3-4
Fäden einstellrad: 3-5

Дифференциальная подача*

Транспортер имеет две рейки: одну переднюю и одну заднюю. Рейки движутся независимо, и расстояние, на которое рейка перемещается за одно полное движение, можно отрегулировать.

Эффект растяжения:

Чтобы растянуть ткань, выберите число от N до 5 в зоне  ». Это не дает тонкому нейлоновому джерси или плотным вязанным тканям собираться в сборки.

Эффект подталкивания:

Чтобы избежать волнистости и собирания в сборки, выберите число от N до 8 в зоне  ». Это предотвращает волнообразование и гофрирование в трикотажных тканях и образование складок в тонких вязанных тканях. Этот эффект можно также использовать для собирания в сборки отдельных слоев тонких вязанных тканей.

Примечание:

При шитье без дифференциальной подачи головка должна находиться в положении N.

Собирание в сборки *

Используйте дифференциальную подачу для собирания в сборки отдельного слоя ткани. Например, для окантовки рукавов, воротов, при отделке тесьмой или оборками.

Регулировка:

Стежка: 4-ниточный оверлочный шов
Дифференциального
Транспортер: 8
Длина стежка: 3-4
Натяжения нитки: 3-5

3 thread overlock

For a 3-5 mm wide 3 thread overlock, remove the left needle. Thread both loopers and then the right needle.

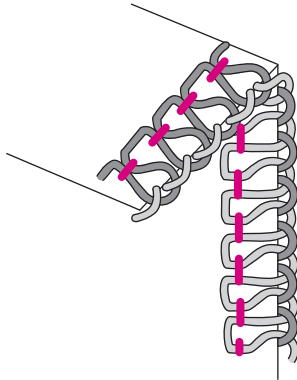

For a 5-7 mm wide 3 thread overlock, remove the right needle. Thread both loopers and then the left needle.

Thread both loopers and then the left needle.

3 thread roll hem

Switch the lever to " R ". See page 42.

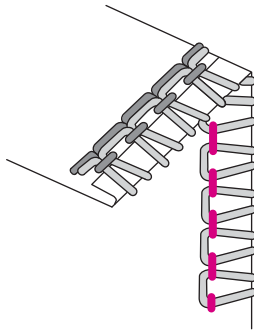

Note:

the tensions may need to be adjusted depending on the type of fabric or thread being used.

Setting:

Stitch: 3 thread roll hem

Needle: right

Tensions:

Needle: 3-5

Upper looper: 4-6

Lower looper: 6-8

Stitch length: 1.5-2

Differential feed: N

(depending on fabric)

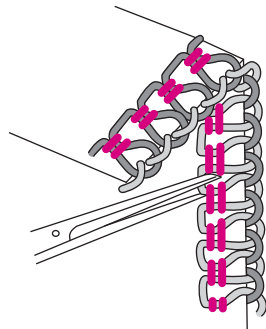

Unpicking seams

Cut the loops with sharp scissors.

Pull the needle thread and the stitches will come undone.

3 Surjet à fils

Pour réaliser un surjet à fils de 3 à 5 mm de large, il faut retirer l'aiguille de gauche. Puis, enfiler les deux boucleurs ainsi que l'aiguille de droite.

Pour réaliser un surjet à 3 fils de 5 à 7 mm de large, il faut retirer l'aiguille de droite. Puis, enfiler les deux boucleurs ainsi que l'aiguille de gauche.

3-Réalisation d'un oulet

Positionner la manette sur " R ". Veuillez vous référer aux indications page 43.

Indication:

Selon la qualité de l'ouvrage ou des fils employés, il peut être parfois indispensable d'adapter les tensions de fil.

Réglage:

Point: 3-Réalisation d'un oulet
Aiguille: à droite
Tension de fil:
Fil d'aiguille: 3-5
Fil du boucleur supérieur: 4-6
Fil du boucleur inférieur: 6-8
Longueur de point: 1.5-2
Entraînement différentiel: N
(selon la qualité du tissu)

Découdre une couture

Couper les boucles avec des ciseaux pointus. Tirer sur les fils d'aiguille, ainsi la couture se libère.

Costura sobreorillada (overlock) de 3 hilos

Para realizar una costura overlock de 3 hilos de 3 a 5 mm de ancho, hay que retirar la aguja de la izquierda. Luego, enhebre los dos ojos-guía así como la aguja de la derecha.

Para realizar un overlock de 5-7 mm de ancho, hay que retirar la aguja de la derecha. Luego, enhebre los dos guía-hilos así como la aguja de la izquierda.

Realización de un dobladillo de 3 hilos

Lleve la palanca a la posición "R"
Haga referencia a la página 43.

Indicación:

Según la calidad de la tela o de los hilos utilizados, a veces es indispensable adaptar las tensiones del hilo.

Ajuste:

Puntada: Realización de un dobladillo de 3 hilos
Aguja: derecha
Tensión del hilo:
Hilo de aguja: 3-5
Hilo del ojo-guía superior: 4-6
Hilo del ojo-guía inferior: 6-8
Longitud de la puntada: 1.5-2
Arrastre diferencial: N
(según la calidad de la tela)

Descoser una costura

Corte los bucles con unas tijeras puntiagudas. Tire del hilo de la aguja y se producirá el descosido.

Overlock a 3 fili

Per realizzare overlock a 3 fili, di ampiezza compresa fra 3-5 mm, togliete l'ago sinistro, Infilate entrambi i crochet e l'ago destro.

Per overlock a 3 fili, di ampiezza compresa fra 5-7 mm, togliete l'ago destro. Infilate entrambi i crochet e l'ago sinistro.

Bordo arrotolato a 3 fili.

Mettete la leva sulla posizione " R " (Vedi a pagina 43)

Nota:

In base al tipo di tessuto e di filo utilizzati può essere necessario regolare le tensioni.

Impostazioni:

Punto: Bordo arrotolato a 3 fili
Ago: destro
Tensioni:
Ago: 3-5
Crochet superiore: 4-6
Crochet inferiore: 6-8
Lunghezza punto: 1.5-2
Trasporto differenziale: N
(a seconda del tessuto)

Per sfilare i punt

Tagliare i cappi con delle forbici affilate.
Tirare il filo dell'ago. I punti si disferanno.

3-Faden Overlock

Für einen 3-5 mm breiten 3-Faden Overlockstich die linke Nadel entfernen. Die beiden Greifer einfädeln und anschliessend die rechte Nadel einfädeln.

Für einen 5-7 mm breiten 3-Faden Overlockstich die rechte Nadel entfernen. Die beiden Greifer einfädeln, anschliessend die linke Nadel.

3-Faden Rollsaum

Den Einstellungsknopf auf " R " verschieben. Siehe Seite 44.

Hinweis:

Je nach Material oder verwendetem Faden können Fadenspannungsanpassungen erforderlich sein.

Einstellung:

Stich: 3-Faden Rollsaum
Nadel: rechte
Fadenspannung:
Nadelfaden: 3-5
Obergreiferfaden: 4-6
Untergreiferfaden: 6-8
Stichlänge: 1,5-2
Differential transport: N
(je nach Material)

Stiche auftrennen

Mit einer spitzen Schere die Schlingen zerschneiden. An den Nadelfäden ziehen, der Stich löst sich auf.

3-ниточный оверлочный шов

Для шитья 3-ниточным оверлочным швом шириной 3-5 мм удалите левую иглу. Заправьте нитками оба петлителя, затем правую иглу.

Для шитья 3-ниточным оверлочным швом шириной 5-7 мм удалите правую иглу. Заправьте нитками оба петлителя, затем левую иглу.

3-ниточный ролевой подрубочный шов

Переместите рычаг в положение «R». См. стр. 44.

Примечание:

Может потребоваться регулировка натяжений в зависимости от типа ткани и используемых ниток.

Установки:

Строчка: 3-ниточный ролевой подрубочный шов
Игла: Правая
Натяжения:
Игла: 3-5
Верхний петлитель: 4-6
Нижний петлитель: 6-8
Длина стежка: 1,5-2
Дифференциальная подача: N
(в зависимости от ткани)

Распускание швов

Острыми ножницами разрежьте петли. Вытяните игольную нить, и швы распустятся.

Changing light bulb

- Switch the machine off "O" and disconnect it from electricity supply by removing the mains plug.
- Loosen the bulb cover setscrew (A) and remove the bulb cover.
- Unscrew the bulb and replace it with a new one.
- Attach bulb cover and re-tighten the setscrew.
- If voltage indicated on the electrical rating plate of your machine is 100V, ask for light bulb conforming to following specification.
 - Edison type (screw type):100V, 12W
 - Glass shape: T-20
 - Lamp cap: E12
 - Overall length: 48mm
- If voltage indicated on the electrical rating plate of your machine is 110-120V, ask for light bulb conforming to following specification.
 - Edison type (screw type): 110-120V, 15W
 - Glass shape: T-20
 - Lamp cap: E12
 - Overall length: 48mm
- If voltage indicated on the electrical rating plate of your machine is 220-240V, ask for light bulb conforming to following specification.
 - Edison type (screw type): 220-240V, 15W
 - Glass shape: T-22
 - Lamp cap: E14
 - Overall length: 56mm

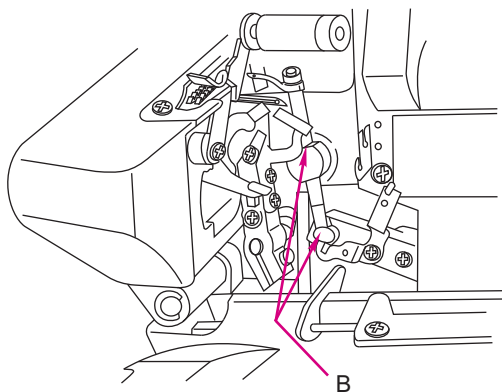
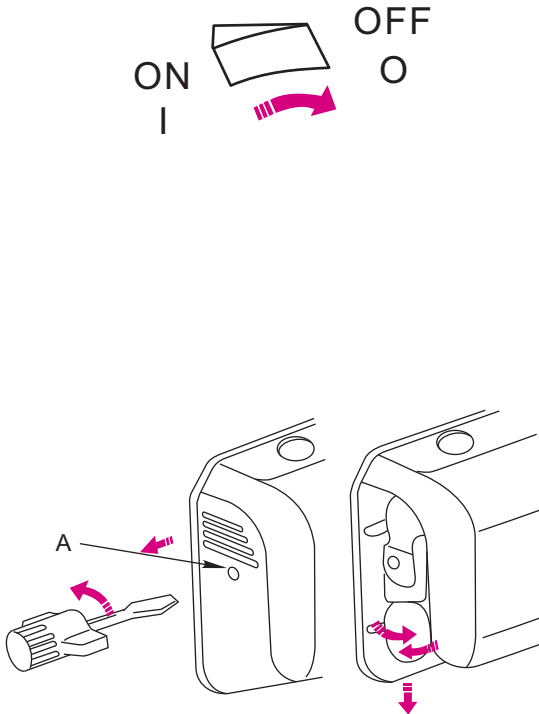

Note:

Always use 110V/230V/240V/ 15W bulbs. Bulbs are available from your local dealer.

Cleaning and lubricating

- Disconnect machine from electricity supply.
- During sewing dust and fluff collect in and on the machine. This should be removed regularly.
- Your overlocker requires very little lubrication but if used frequently, lubricate the points illustrated (B) with a drop of oil.

Remplacer l'ampoule

- Débrancher la machine du réseau et placer l'interrupteur principal sur "O".
- Desserrer la vis (A) du capot de l'ampoule, puis retirer le capot de l'ampoule.
- Dévisser l'ampoule, puis la remplacer par une nouvelle.
- Remettre le capot de l'ampoule, puis resserrer la vis.
- Si le voltage indiqué sur la plaque signalétique de votre machine est de 100V, demandez une ampoule correspondant aux caractéristiques suivantes :
 - u Ampoule à vis: 100V, 12W
 - u Forme d'ampoule: T-20
 - u Culot: E12
 - u Longueur total: 48mm
- Si le voltage indiqué sur la plaque signalétique de votre machine est de 110V-120V, demandez une ampoule correspondant aux caractéristiques suivantes :
 - u Ampoule à vis: 110-120V, 15W
 - u Forme d'ampoule: T-20
 - u Culot: E12
 - u Longueur total: 48mm
- Si le voltage indiqué sur la plaque signalétique de votre machine est de 220V-240V, demandez une ampoule correspondant aux caractéristiques suivantes :
 - u Ampoule à vis: 220-240V, 15W
 - u Forme d'ampoule: T-22
 - u Culot: E14
 - u Longueur total: 56mm

Indication:

N'employer que des ampoules de 110V/ 230 V /240V/ 15W. Ces ampoules sont disponibles auprès de votre revendeur local.

Nettoyage et huilage

- Débrancher la machine du réseau et placer l'interrupteur principal sur .
- Pendant la couture et la coupe, une quantité importante de poussière, de bourre, de fil ou de tissu s'accumule dans la machine. Éliminer régulièrement ces dépôts.
- Lors d'utilisations fréquentes de la machine, huiler les points (B) indiqués sur le schéma en prévoyant seulement quelques gouttes.

Cambio de la bombilla

- Desconecte la máquina de la alimentación de la red y ponga el interruptor principal en la posición "O".
- Afloje el tornillo de ajuste de la tapa de la bombilla (A) y retire dicha tapa.
- Desenrosque la bombilla y sustitúyala por otra nueva.
- Vuelva a colocar la tapa de la bombilla y reapriete el tornillo de ajuste.
- Si el voltaje indicado en su máquina es de 100V, pida una bombilla conforme a la siguiente especificación.
 - Tipo Bayonet: 100V, 12W
 - Forma del cristal: T-20
 - Cápsula: E12
 - Largo: 48mm
- Si el voltaje indicado en su máquina es de 110V-120V, pida una bombilla conforme a la siguiente especificación.
 - Tipo Bayonet: 110-120V, 15W
 - Forma del cristal: T-20
 - Cápsula: E12
 - Largo: 48mm
- Si el voltaje indicado en su máquina es de 220V-240V, pida una bombilla conforme a la siguiente especificación.
 - Tipo Bayonet: 220-240V, 15W
 - Forma del cristal: T-22
 - Cápsula: E14
 - Largo: 56mm

Indicación:

Utilice siempre bombillas de 110V/ 230V/ 240V/ 15W. Las bombillas están siempre disponibles a través de su distribuidor local.

Limpieza y engrase

- Desconecte la máquina de la alimentación de la red y ponga el interruptor principal en la posición.
- Durante la costura y el corte, una cantidad importante de polvo, hilachas, resto de hilo o de tela se acumula en la máquina. Pro ello, hay que eliminar periódicamente estos depósitos.
- Su máquina de coser overlock requiere muy poco engrase, pero si se utiliza con frecuencia, deberá engrasar los puntos ilustrados (B) con unas gotas de aceite.

Sostituzione della lampadina

- Spegnete la macchina mettendo su "O" l'interruttore e scollegatela dalla presa elettrica, togliendo la spina.
- Allentate la vite che fissa il coperchio della lampadina (A) e togliete il coperchio. Svitare la lampadina e sostituirla con una nuova.
- Rimettete il coperchio della lampadina e serrate nuovamente la vite che lo fissa.
- Se la tensione indicata sulla targhetta della vostra macchina per cucire è pari a 100V, chiedete una lampadina che abbia le seguenti caratteristiche.
 - tipo a baionetta : 100V, 15W
 - Format del vetro : T-20
 - Cupola lampadina : E12
 - Lunghezza complessiva : 48mm
- Se la tensione indicata sulla targhetta della vostra macchina per cucire è pari a 110V-120V, chiedete una lampadina che abbia le seguenti caratteristiche.
 - tipo a baionetta : 110V-120V, 15W
 - Format del vetro : T-20
 - Cupola lampadina : E12
 - Lunghezza complessiva : 48mm
- Se la tensione indicata sulla targhetta della vostra macchina per cucire è pari a 220V-240V, chiedete una lampadina che abbia le seguenti caratteristiche.
 - tipo a baionetta : 220V-240V, 15W
 - Format del vetro : T-22
 - Cupola lampadina : E14
 - Lunghezza complessiva : 56mm

Nota:

Utilizzate sempre lampadine da 110V/ 230V/ 240V/ 15 W. Troverete le lampadine presso il vostro negoziante.

Pulizia e lubrificazione

- Scollegate la macchina dalla presa elettrica.
- Durante la cucitura, sporco e filaccia possono accumularsi sopra la macchina e al suo interno. La pulizia va effettuata con regolarità.
- Il meccanismo degli overlock richiede una lubrificazione minima. Se lo utilizzate di frequente, mettete una goccia d'olio nei punti indicati con (B).

Glühlampe wechseln

- Maschine ausschalten. Hauptschalter auf " 0 ". Netzstecker herausziehen.
- Schraube (A) der Glühlampenabdeckung lösen und Abdeckung entfernen.
- Glühbirne herausschrauben und Ersatzbirne einsetzen.
- Abdeckung plazieren und Schraube festziehen.
- Wenn auf dem Leistungsschild Ihrer Maschine eine Spannung von 100 V angegeben ist, müssen Sie eine Glühbirne verwenden, die folgenden Angaben entspricht:
 - Bajonettfassung: 100V, 15 W
 - Glasform: T-20
 - Lampensockel: E12
 - Gesamtlänge: 48 mm
- Wenn auf dem Leistungsschild Ihrer Maschine eine Spannung von 110V-120V angegeben ist, müssen Sie eine Glühbirne verwenden, die folgenden Angaben entspricht:
 - Bajonettfassung: 110V-120V, 15 W
 - Glasform: T-20
 - Lampensockel: E12
 - Gesamtlänge: 48 mm
- Wenn auf dem Leistungsschild Ihrer Maschine eine Spannung von 220V-240V angegeben ist, müssen Sie eine Glühbirne verwenden, die folgenden Angaben entspricht:
 - Bajonettfassung: 220V-240V, 15 W
 - Glasform: T-22
 - Lampensockel: E14
 - Gesamtlänge: 56 mm

Hinweis:

Immer nur Glühbirnen 110V/ 230V/ 240V/ 15W verwenden. Glühbirnen sind beim Fachhändler erhältlich.

Reinigen und Ölen

- Hauptschalter auf. Maschine durch Herausziehen des Netzsteckers elektrisch vom Netz trennen.
- Beim Schneiden und Nähen setzen sich Staub, Faden- und Stoffrückstände an der Maschine fest. Entfernen Sie diese Rückstände regelmässig.
- Ölen Sie die Maschine nach häufigem Gebrauch an den bezeichneten Stellen (B) mit wenigen Tropfen.

Замена лампочки

- Отключите машину (положение «0») и отсоедините ее от источника питания, вынув главную вилку.
- Ослабьте установочный винт (A) крышки лампочки и снимите крышку лампочки.
- Выверните лампочку и замените ее на новую.
- Установите крышку лампочки и затяните установочный винт.
- Если на табличке с параметрами мощности Вашей машины указано напряжение 100 В, то Вам необходимо использовать следующую лампу:
 - Патрон с штыковым затвором: 100 В, 15Вт
 - Форма стекла: Т-20
 - Цоколь: Е12
 - Общая длина: 48мм
- Если на табличке с параметрами мощности Вашей машины указано напряжение 110 В-120В, то Вам необходимо использовать следующую лампу:
 - Патрон с штыковым затвором: 110 В-120В, 15Вт
 - Форма стекла: Т-20
 - Цоколь: Е12
 - Общая длина: 48мм
- Если на табличке с параметрами мощности Вашей машины указано напряжение 220 В-240В, то Вам необходимо использовать следующую лампу:
 - Патрон с штыковым затвором: 220 В-240В, 15Вт
 - Форма стекла: Т-22
 - Цоколь: Е14
 - Общая длина: 56мм



Примечание:

Используйте только лампочки 110 В/230 В/ 240 В 15Вт. Лампочки можно приобрести у дилера.



Чистка и смазка

- Отсоедините машину от источника питания.
- При шитье в машине собираются пыль и пух. Их нужно регулярно удалять.
- Данная оверлочная машина требует очень мало смазки, но если ее используют часто, произведите смазку в точках (B) по одной капле масла, как показано.



Trouble shooting guide

Thread breaks	Thread tension is too tight for thread used. The machine is not threaded correctly. Needles are incorrectly inserted.	Reduce thread tension. Check the threading. Insert needles fully into needle clamp with flat side to the back.	39 24/27 30/33 21
Needles break	Needles are bent, blunt or the points are damaged. Needles not inserted correctly. Fabric was pulled while sewing.	Replace the needles. Insert needles fully into needle clamp with flat side to the back. Guide fabric gently with bothhands.	21 21 36
Skipped stitches	Needles are bent or blunt. Wrong needles used.	Replace the needles. Use system ELx705 needles.	21
Poor stitch formation	Thread is not wound correctly round tension dials.	Check threading.	24/27 30/33
Seams flute or ware (knits)	Differential feed is set incorrectly. Fabric was pulled while sewing.	Adjust differential feed between N and 8 “  “	45
Seams pucker	Differential feed is set incorrectly.	Adjust differential feed between N and 5 “  “	45
Fabric edges curl	Too much fabric in the stitch formation.	Reduce cutting width, knife to the left.	42
Thread loops are loose	Too little fabric in the stitch formation.	Increase the cutting width, knife to the right.	42
Machine does not sew	Cord not plugged in correctly. Main switch not on.	Check plug. Switch machine on “ 1 “.	15



Comment éliminer soi-même les défauts

Cassure du fil	La tension est trop forte pour le fil utilisé. L'enfilage de la machine n'est pas correct. Les aiguilles ne sont pas montées correctement.	Réduire la tension de fil Vérifier le cheminement des fils. Introduire les aiguilles, le côté plat vers l'arrière, jusqu'en butée. Employer des ELx705.	40 25/28 31/34 22
Les aiguilles cassent	Les aiguilles sont tordues, époinçées ou leurs pointes sont abîmées. Les aiguilles ne sont pas montées correctement. Le tissu a été tiré au cours du travail.	Remplacer les aiguilles. Introduire les aiguilles, le côté plat vers l'arrière, jusqu'en butée. Guider le tissu légèrement des deux mains.	22 22 37
Les points ne se forment pas toujours	Les aiguilles sont tordues ou époinçées. Les aiguilles ne conviennent pas.	Remplacer les aiguilles. Employer des aiguilles ELx705.	22
Points irréguliers	Le fil n'est pas placé correctement entre les disques de tension.	Vérifier le cheminement du fil.	25/28 31/34
Le tissu ondule (tissu à mailles)	L'entraînement différentiel n'est pas réglé correctement. Le tissu a été au cours du travail.	Sélectionner l'entraînement différentiel entre N et 8 dans la zone “  “ Guider le tissu légèrement.	46
Le tissu se rétracte	L'entraînement différentiel n'est pas réglé correctement.	Sélectionner l'entraînement différentiel entre N et 5 dans la zone “  “.	46
Le tissu s'enroule	Trop de tissu reste entre les points.	Modifier la largeur de coupe vers la gauche.	43
Les boucles de fil sont lâches	Trop peu de tissu reste entre les points.	Modifier la largeur de coupe vers la droite.	43
La machine ne fonctionne pas	Le câble n'est pas mis en place correctement. L'interrupteur principal n'est pas enclenché.	Contrôler le câble. Mettre l'interrupteur principal sur “ I “.	16



Guía de corrección de averías

Rotura del hilo	La tensión del hilo es demasiado fuerte para el hilo utilizado. El enhebrado de la máquina no es correcto. Las agujas no están montadas correctamente.	Reducir la tensión del hilo Comprobar el enhebrado de los hilos Introducir las agujas con el lado Plano hacia atrás y hasta que quede a tope.	40 25/28 31/34 22
Las agujas se rompen	Las agujas están torcidas, despuntadas o sus puntas están deterioradas. Las agujas no están montadas correctamente. La tela fue estirada durante la costura.	Sustituir las agujas Introducir las agujas con el lado plano hacia atrás hasta que quede a tope. Guiar la tela ligeramente con las dos manos.	22 22 37
Las puntadas no se forman siempre	Las agujas están torcidas o despuntadas. Las agujas no son adecuadas.	Sustituir las agujas Utilizar agujas del sistema 12/14	22
Puntadas irregulares	El hilo no está colocado correctamente entre los discos de tensión.	Comprobar el enhebrado del hilo	25/28 31/34
Se forman ondulaciones en la tela (tejidos de punto)	El arrastre diferencial está ajustado incorrectamente. La tela fue objeto de tracción durante la costura.	Seleccionar el arrastre diferencial entre N y 8 en "  ". Guiar la tela ligeramente.	46
La tela se frunce	El arrastre diferencial está ajustado incorrectamente.	Seleccionar el arrastre diferencial entre N y 5 en la zona "  ".	46
La tela se enrolla	Demasiada tela en la formación de la puntada.	Modificar el ancho de corte hacia la izquierda.	43
Los bucles de hilo son flojos	Tela insuficiente en la formación de la puntada.	Modificar el ancho de corte hacia la derecha.	43
La máquina no funciona	El cable no está enchufado correctamente. El interruptor principal no está en la posición de encendido.	Comprobar el cable. Poner el interruptor principal en la posición " I ".	16



Come rimediare a piccoli inconvenienti

Il filo si spezza	La tensione del filo è eccessiva per il tipo di filo utilizzato. L'infilatura non è corretta. Gli aghi non sono inseriti correttamente.	Riducete la tensione del filo. Controllare l'infilatura. Inserire a fondo gli aghi nel supporto, con il lato piatto rivolto all'indietro.	40 25/28 31/34 22
Gli aghi si spezzano	Gli aghi sono piegati, spuntati o danneggiati. Gli aghi non sono inseriti correttamente. Durante la cucitura avete tirato il tessuto.	Sostituite gli aghi. Inserite completamente gli aghi nel loro supporto, con il lato piatto rivolto all'indietro. Guidate delicatamente il tessuto utilizzando entrambi le mani.	22 22 37
I punti vengono saltati	Gli aghi sono piegati o spuntati. State utilizzando aghi sbagliati.	Sostituite gli aghi. Utilizzate aghi tipo ELx705.	22
Punti irregolari	Il filo non è avvolto correttamente sui selettori di tensione.	Controllate l'infilatura.	25/28 31/34
La cucura rimane ondulata	Il trasporto differenziale non è impostato nel modo corretto.	Regolate il trasporto differenziale tra N e 8. "  ".	46
La cucura si raggrinzisce	Il trasporto differenziale non è impostato nel modo corretto.	Regolate il trasporto differenziale tra N e 5. "  ".	46
I bordi del tessuto si arricciano	Troppo tessuto nella formazione dei punti.	Riducete l'ampiezza del taglio, spostando il coltello a sinistra.	43
I cappi del filo sono allentati	Troppo poco tessuto nella formazione dei punti.	Aumentate l'ampiezza del taglio, spostate il coltello a destra.	43
La macchina non cuce	Il cavo non è inserito correttamente. L'interruttore è spento.	Controllate la spina. Accendete la macchina mettendo l'interruttore su " I ".	16

Hilfe bei Störungen

Fadenreißen	Fadenspannung zu stark für gewählten Faden Maschine ist nicht korrekt eingefädelt. Nadeln sind nicht richtig eingesetzt.	Fadenspannung reduzieren. Einfädelwege überprüfen. Nadeln mit flacher Seite nach hinten bis zum Anschlag einsetzen. Nur Nadeln ELx705 verwenden.	41 26/27 32/35 23
Nadel brechen	Nadeln sind verbogen, stumpf oder die Nadelspitzen sind beschädigt. Die Nadeln sind nicht richtig eingesetzt. Der Stoff wurde während des Nähens gezogen.	Nadeln ersetzen. Nadeln mit flacher Seite nach hinten bis zum Anschlag in den Nadelhalter einführen. Stoff nur leicht mit beiden Händen führen.	23 23 38
Fehlstiche	Nadeln sind verbogen oder stumpf. Falsche Nadeln verwendet.	Nadeln ersetzen. Nadeln des Systems ELx705 verwenden.	23
Fehlerhaftes Stichbild	Faden liegt nicht richtig zwischen den Spannungsscheiben.	Einfädelwege überprüfen.	26/29 32/35
Stoff wellt beim Nähen (Maschenware)	Differentialtransport ist nicht richtig eingestellt. Stoff wurde beim Nähen gezogen.	Differentialtransport zwischen N und 8 im Bereich "  " wählen. Stoff nur leicht führen.	47
Stoff zieht sich zusammen	Differentialtransport ist nicht richtig eingestellt.	Differentialtransport zwischen N und 5 im Bereich "  " wählen.	47
Stoffkante ist eingerollt	Zuviel Stoff innerhalb des Stiches.	Schnitttiefe nach links korrigieren.	44
Fadenverschlingung lose	Zuwenig Stoff innerhalb des Stiches.	Schnitttiefe nach rechts korrigieren.	44
Maschine näht nicht	Kabel nicht richtig eingesteckt. Hauptschalter nicht eingeschaltet.	Kabel kontrollieren. Hauptschalter auf " I ".	17

Перечень возможных неисправностей

Рвется нить	Натяжение слишком велико для используемой нити. Машина неправильно заправлена нитками. Неправильно установлены иглы.	Уменьшите натяжение нити. Проверьте заправку нитками. Вставьте иглы в игольный зажим полностью и плоской стороной назад.	41 26/29 32/35 23
Ломаются иглы	Иглы гнутые, тупые или с поврежденными остриями. Иглы установлены неправильно. При шитье ткань подтягивают.	Замените иглы. Вставьте иглы в игольный зажим полностью и плоской стороной назад. Осторожно направляйте ткань двумя руками.	23 23 38
Проскакивают стежки	Иглы гнутые или тупые. Используются не те иглы.	Замените иглы. Используйте иглы системы ELx705.	23
Плохое формирование строчки	Нить неправильно смотана вокруг головок натяжения.	Проверьте заправку нитками.	26/29 32/35
Швы слабые или волнистые (трикотаж)	Неправильно установлена дифференциальная подача. При шитье ткань подтягивают.	Отрегулируйте положение дифференциальной подачи между N и 8. «  »	47
Швы собираются в складки	Неправильно установлена дифференциальная подача.	Отрегулируйте положение дифференциальной подачи между N и 5. «  »	47
Кромки ткани свертываются	Слишком много ткани при формировании строчки.	Уменьшите ширину реза, переместив нож влево.	44
Нитяные петли ослаблены	Слишком мало ткани при формировании строчки.	Увеличьте ширину реза, переместив нож вправо.	44
Машина не шьет	Неправильно включен шнур питания. Главный выключатель не включен.	Проверьте вилку. Включите машину (положение « I ».)	17

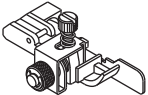
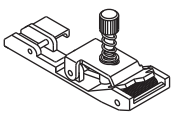
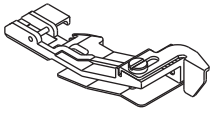
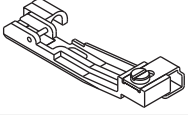
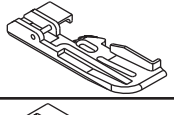
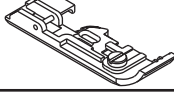
<p>Stitch types: - 2 needles, 4 thread overlock with integrated safety seam - 1 needle. 3-thread overlock, 3 thread rollhem.</p> <p>Needle system: ELX705</p> <p>Seam width: 3-7 mm</p> <p>Stitch length: 1-4 mm</p> <p>Presser foot lift: Max. 6mm</p> <p>Handwheel: rotates counter-clockwise</p> <p>Sewing speed: up to 1300 s.p.m.</p> <p>Weight: 7.4 kg</p> <p>Dimensions: 292 (W) x 295 (D) x 290 (H) mm</p>		<p>Points réalisables: - 2 aiguilles, surjet à 4 fils a avec point de sécurité intégré - 1 aiguille, surjet à 3 fils Ourlet roulé à 3 fils</p> <p>Système d'aiguille: ELX705</p> <p>Largeur de couture: 3-7mm</p> <p>Longueur de point: 1-4mm</p> <p>Elévateur de pied-de biche: 6 mm au max.</p> <p>Rotation du volant: En sens inverse des aiguilles d'une montre</p> <p>Vitesse de travail: Jusqu'à 1300 points, omite/mi</p> <p>Poids: 7,4kg</p> <p>Dimensions: 292 (L) x 295 (P) x 290 (H) mm.</p>	
<p>Standard accessory: Dust cover</p>		<p>Accessoires standard: Housse de protection</p>	
	Special accessories	Accessoires spéciaux:	
	Blind stitch foot	Pied pour points invisibels	
	Elasticator foot	Pied pour poser des élastiques	
	Gathering foot	Pied fronceur	
	Beading foot	Pied pose perle	
	Cording foot	Pied ganseur	
	Taping foot	Pied pose ruban	
	Special accessories are available from your dealer	Les accessoires ad speciaux sont disponibles auprès de l'agent.	

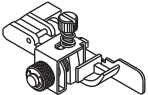
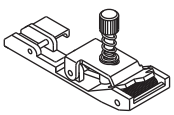
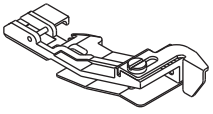
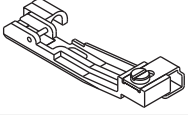
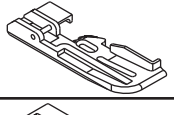
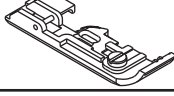
<p>Puntadas realizables: - 2 agujas, overlock de 4 hilos con puntada de seguridad integrada. - 1 aguja, overlock de 3 hilos, dobladillos de 3 hilos</p> <p>Sistema de aguja: ELX705</p> <p>Ancho de costura: 3-7 mm</p> <p>Largo de costura: 1-4 mm</p> <p>Elevación del prensatelas: Máximo 6mm</p> <p>Volante: Gira en sentido inverso a las agujas del reloj</p> <p>Velocidad de costura: Hasta 1300 puntos por minuto</p> <p>Peso: 7.4 kg</p> <p>Dimensiones: 292(ancho)x295(fondo)x290(altura)mm</p>		<p>Punti realizzabili: - 2 aghi, overlock a 4 fili con punto di sicurezza integrato - 1 ago, overlock a 3 fili con orlo arrotolato</p> <p>Sistema di aghi: ELx705</p> <p>Ampiezza della cucitura: 3-7mm</p> <p>Lunghezza del punto: 1-4mm</p> <p>Elevazione del reostato: 6mm max</p> <p>Volantino: Rotazione in senso anti-orario</p> <p>Velocità di cucitura: Fino a 1300 giri al minuto</p> <p>Peso: 7.4kg</p> <p>Dimensioni: 292(L)x295(P)x290(A) mm</p>	
<p>Accesorios estándar Protección contra el polvo</p>		<p>Accessori in dotazione: Coperchio di protezione da polvere</p>	
	Accesorios especiales	Accessori speciali	
	Prensatelas para puntos invisibles	Piedino per punto invisibile	
	Prensatelas para colocar elásticos	Piedino per cucire elastici	
	Prensatelas para fruncidos múltiples	Piedino increspatore	
	Prensatelas para abalorios / lentejuelas	Piedino per applicazione di perline	
	Prensatelas para respunte de 2 agujas	Piedino cordonatore	
	Prensatelas para encintado	Piedino per nastri	
	Los accesorios especiales están disponibles a través de su distribuidor.	Potrete trovare gli accessori speciali presso il vostro rivenditore	

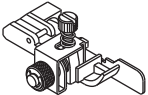
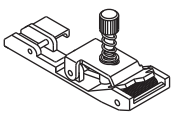
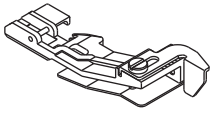
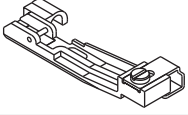
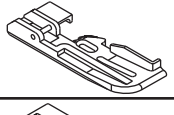
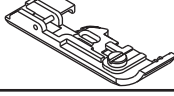
<p>Stichmöglichkeiten: - 2 Nadeln, 4-Faden Overlock mit integrierter Sicherheitsnaht - 1 Nadel, 3-Faden Overlock, 3-Faden Rollsaum.</p> <p>Nadelsystem: ELx705</p> <p>Nahtbreite: 3-7mm</p> <p>Stichlänge: 1-4mm</p> <p>Nähfußhub: max. 6 mm</p> <p>Handrad: Dreht im Gegenurzeigersinn</p> <p>Nähgeschwindigkeit: bis 1300 Stiche/Min</p> <p>Gewicht: 7,4kg</p> <p>Masse: 292 (B)x 295 (D)x 290 (H) mm.</p>		<p>Тип строчек: - 2 иглы, 4-х ниточный оверлочный шов с укрепляющей строчкой - 1 игла, 3-х ниточный оверлочный шов, 3-х ниточный ролевый шов</p> <p>Тип игл: ELx705</p> <p>Ширина строчки: 3-7 мм</p> <p>Длина строчки: 1-4 мм</p> <p>Высота подъема лапки: Макс. 6 мм</p> <p>Направление вращения махового колеса: Против часовой стрелке</p> <p>Скорость шитья: До 1300 об/мин</p> <p>Вес: 7,4 кг</p> <p>Размеры: 292 x 295 x 290 мм</p>	
<p>Standardzubehöre: Staubschutzhülle</p>		<p>Стандартные аксессуары: Чехол от пыли</p>	
	Spezialzubehöre	Специальные аксессуары:	
	Blindstichfuß	Лапка для выполнения подшивочной строчки	
	Gummibandfuß	Лапка для вшивания резинки	
	Kräuselfuß	Лапка для сборки.	
	Perlen-Annähfuß	Лапка для пришивания бисера.	
	Paspel-/Kordonnierfuß	Лапка для прокладывания шнура и канта.	
	Bandaufnähhfuß	Лапка для вшивания вкладной нити.	
	Spezialzubehöre sind beim Händler erhältlich	Специальные аксессуары можно приобрести у официального дилера	

English

The product in this manual fulfil the demands in below norms:

72/23 EEC 89/336 EEC 89/392 EEC

Please pay attention on the needle area: The needle area can not be completely protected, as a totally protection will spoil the fundamental function of the overlock machine.

Great caution should be shown when working in the needle area. It is recommended to disconnect the overlock machine by remove plug from outlet when changing needle, bulb or whenother work in the needle area is required.

The right to change in specification and specification reserved.

Française

Ce produit satisfait aux normes européennes ci-dessous mentionnées:

72/23 EEC 89/336 EEC 89/392 EEC

Prenez grand soin de l'aiguille car celle-ci ne peut être entièrement protégée sous peine d'atténuer la fonction fondamentale de la machine à coudre.

Faites très attention lorsque vous travaillez avec ou aux alentours de l'aiguille. Si vous désirez changer l'aiguille, la lumière de travail ou effectuer toute autre manipulation dans cette partie de la machine, nous vous conseillons vivement d'éteindre la machine en débranchant la prise de courant.

Nous nous réservons le droit de modifier nos instructions ou la construction de la machine.

Español

Este producto cumple con las normas europeas siguientes:

72/23 EEC 89/336 EEC 89/392 EEC

Hay que prestar especial atención a la zona de la aguja porque es posible que no esté completamente protegida, puesto que de estarlo dificultaría la función fundamental de la máquina de coser.

Deben tomarse especiales precauciones cuando se trabaje en la proximidad de la aguja. Si desea cambiar la aguja, la luz de trabajo o efectuar cualquier otra manipulación en esta parte de la máquina, le recomendamos encarecidamente que apague la máquina desconectándola de la toma de corriente.

Nos reservamos el derecho de modificar nuestras instrucciones o la construcción de la máquina.

Française

Ce produit satisfait aux normes européennes ci-dessous mentionnées:

72/23 EEC 89/336 EEC 89/392 EEC

Prenez grand soin de l'aiguille car celle-ci ne peut être entièrement protégée sous peine d'atténuer la fonction fondamentale de la machine à coudre.

Faites très attention lorsque vous travaillez avec ou aux alentours de l'aiguille. Si vous désirez changer l'aiguille, la lumière de travail ou effectuer toute autre manipulation dans cette partie de la machine, nous vous conseillons vivement d'éteindre la machine en débranchant la prise de courant.

Nous nous réservons le droit de modifier nos instructions ou la construction de la machine.

Deutsch

Das Produkt in dieser Bedienungsanleitung erfüllt die Anforderungen nachstehender Normen:

72/23 EEC 89/336 EEC 89/392 EEC

Doch wird darauf aufmerksam gemacht, dass die Arbeitsumgebung der Nadel bei Overlock Maschienen, nicht voll auf geschützt werden kann, weil eine derartige Beschützung der Nadelführung, die grundlegende Funktion der Overlock Maschine zerstören würde. Deshalb sollte grösste Vorsichtigkeit geboten sein beim arbeiten im Nadelbereich und es wird empfohlen bei Nadelaustausch oder andere Tätigkeiten im Nadelbereich, die Overlock Maschine am Netzstecker zu unterbrechen.

Recht zur Änderung der Konstruktion und Spezifikation wird vorbehalten.

Обратите внимание на область, где расположена игла:

72/23 EEC 89/336 EEC 89/392 EEC

Область движения иглы не может быть полностью защищена. При полной защите невозможно обеспечить работу оверлока.

Поэтому, при работе обратите особое внимание на область, где расположена игла. При замене игл, лампы или проведении других работ около области, где расположена игла, необходимо отключить машину от электрической сети.

Права на изменения конструкции и характеристик защищены.

JUKI®

JUKI CORPORATION
2-11-1, Tsurumaki,
Tama-shi, Tokyo 206-8551, JAPAN
PHON: (81)42-357-2341
FAX: (81)42-357-2379
Copyright © 2012 JUKI CORPORATION.
All rights reserved throughout the world.
40137768

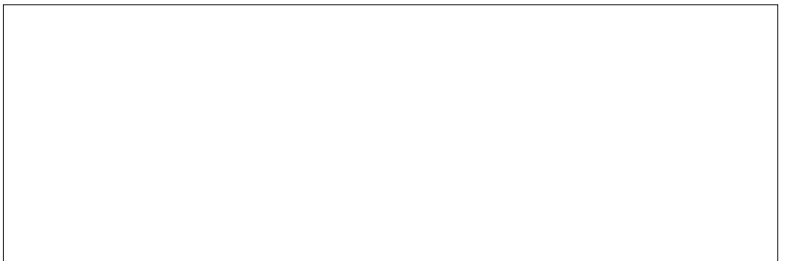

E1P25
000113