

IMPORTANT SAFETY INSTRUCTIONS

Your 745 overlock machine is designed and constructed for HOUSEHOLD use only. Read all instructions before using this overlock machine.

DANGER - To reduce the risk of electrical shock:

1. Your overlock machine should never be left unattended when plugged in.
2. Always unplug the machine from the electrical outlet immediately after using and before cleaning.
3. Always unplug before replacing light bulb. Replace bulb with same type rated 15 Volts/5 watts.
4. Do not reach for the machine if it has fallen into water. Unplug immediately.
5. Do not place or store machine where it can fall or be pulled into a tub or sink. Do not place it in or drop it into water or other liquid.
4. Never operate the machine with any air opening blocked. Keep ventilation openings of the machine and foot control free from accumulation of lint, dust and fibers.
5. Keep fingers away from all moving parts. Special care should be used around the needle and cutting blades.
6. Do not use bent needles.
7. Do not pull or push fabric while stitching. This may deflect the needle causing it to break.
8. Switch off the machine when making any adjustment in the needle area, such as threading needle, changing needle position, threading looper, changing presser foot, etc.
9. Always unplug the machine from the electrical outlet when removing covers, lubricating or when making any other servicing adjustments mentioned in this instruction manual.

WARNING - To reduce the risk of burns, fire, electrical shock or injury:

1. Do not allow the machine to be used as a toy. Supervision is necessary when this machine is used by or near children.
2. Use this machine only for its intended use as described in this manual. Use only attachments recommended by the manufacturer as described in this manual.
3. Never operate this machine if it has a damaged cord or plug, is not working properly, has been dropped or damaged, or dropped into water. Return the machine to the nearest authorized dealer or service center for examination, repair, electrical or mechanical adjustment.
10. Never drop or insert any object into any opening.
11. Do not use outdoors. Always store your machine indoors.
12. Do not operate where aerosol (spray) products are being used or where oxygen is being administered.
13. To disconnect, switch machine off, then remove plug from outlet.
14. Do not unplug by pulling on cord. To unplug, grasp the plug, not the cord.
15. This machine is equipped with a special connection cord which, if damaged, must be replaced by an identical cord. This can be obtained from an authorized dealer or service center.

SAVE THESE INSTRUCTIONS

FOR USA/Canada

This appliance has a polarized plug (one blade wider than the other). To reduce the risk of electric shock, this plug is intended to fit in a polarized outlet only one way. If the plug does not fit fully in the outlet, reverse the plug. If it still does not fit, contact a qualified electrician to install the proper outlet. Do not modify the plug in any way.

Must use foot control 4C-335B, 4C-316B and /or YC-482M.

IMPORTANTES RECOMMANDATIONS DE SÉCURITÉ

Votre surjeteuse 745 a été conçue et fabriquée pour un usage DOMESTIQUE uniquement. Lire attentivement toutes les instructions avant de l'utiliser.

DANGER - Pour éviter tout risque de choc électrique:

1. Ne jamais laisser la machine sans surveillance quand elle est raccordée au secteur.
2. Retirer toujours la prise murale après l'utilisation et avant le nettoyage.
3. Débrancher systématiquement avant de changer l'ampoule. Remplacer l'ampoule par une ampoule de même type 5 Volts/5 Watts.
4. Si la machine tombe dans l'eau, ne pas la toucher. Débrancher immédiatement.
5. Ne pas installer ou ranger la machine à proximité d'un évier ou d'une baignoire. Si la machine tombe dans l'eau, ne pas la toucher. Débrancher immédiatement.

ATTENTION - Pour réduire tout risque de brûlures, d'incendie, de choc électrique ou de blessure:

1. Cette machine ne doit pas être utilisée pour jouer. Une attention particulière est requise lorsque cette machine est utilisée par des enfants ou en leur présence.
2. Utiliser cette machine uniquement pour l'usage décrit dans ce manuel. N'utiliser que les accessoires recommandés par le fabricant et mentionnés dans ce manuel.
3. Ne jamais utiliser cette machine si le cordon ou la fiche sont abîmés, si elle ne fonctionne pas correctement, si elle a subi une chute ou est endommagée ou si elle a été plongée dans l'eau. La rapporter chez le revendeur autorisé le plus proche ou au service d'entretien chaque fois qu'elle nécessite un contrôle, une réparation et des réglages électriques ou mécaniques.

4. Ne pas mettre la machine en marche si ses aérations sont obturées. Veiller à ce que les ouvertures de ventilation de la machine et de la pédale ne soient pas encombrées de résidus, de poussières et de particules textiles.
5. Eloigner les doigts des pièces en mouvement, en particulier de l'aiguille et des lames couteau.
6. Ne pas utiliser d'aiguilles tordues.
7. Ne pas tirer ou pousser le tissu pendant la couture. Cela pourrait déformer l'aiguille et la casser.
8. Mettre la machine hors tension pour toute intervention dans la zone de l'aiguille, par exemple pour enfiler le fil, changer la position de l'aiguille, enfiler le boucleur ou changer de pied presse-étoffe, etc.
9. Toujours débrancher la machine du secteur pour retirer les volets ou procéder à l'un des réglages d'entretien décrits dans le manuel d'instruction.
10. Ne jamais introduire ou laisser tomber un objet dans les ouvertures.
11. Ne pas utiliser la machine en plein air. Toujours ranger la machine à l'intérieur.
12. Ne pas l'utiliser dans un local où sont utilisés des aérosols ou dans un local où l'oxygène est distribué artificiellement.
13. Pour débrancher, mettre la machine hors tension avant de retirer la prise du secteur.
14. Ne jamais tirer sur le cordon pour débrancher. Tirer sur la fiche, et non sur le cordon.
15. Cette machine est équipée d'un cordon de raccordement spécial qui, s'il est endommagé, doit être remplacé par un cordon identique. Ces cordons sont disponibles chez les vendeurs agréés ou dans des services d'entretien.

CONSERVEZ CES INSTRUCTIONS

WICHTIGE SICHERHEITSBESTIMMUNGEN

Ihre 745 Overlock ist ausschliesslich für eine Verwendung im Haushalt bestimmt. Lesen Sie die Sicherheitsbestimmungen aufmerksam durch, bevor Sie die Maschine in Betrieb nehmen.

GEFAHR - Um das Risiko eines elektrischen Schlages zu verhindern:

1. Eine angeschlossene Nähmaschine sollte nie unbeaufsichtigt bleiben. Ziehen Sie immer den Stecker heraus, sobald Sie die Maschine nicht mehr benutzen and bevor Sie sie reinigen.
2. Ziehen Sie den Stecker heraus, wenn Sie eine Birne auswechseln. Setzen Sie nur Birnen des gleichen Typs, B15, max. Stärke 15 W ein.
3. Stellen Sie die Maschine niemals so ab, dass sie in eine Wanne oder in ein Becken fallen kann oder gestossen werden kann. Berühren Sie die Maschine nicht, wenn sie ins Wasser gefallen ist. Ziehen Sie in diesem Falle sofort den Stecker heraus.

ACHTUNG - Um Verbrennungen, Brände, elektrische Schläge and Verletzungen zu vermeiden:

1. Eine Nähmaschine sollte nicht als Spielzeug benutzt werden. Bei einer Benutzung durch oder in der Nähe von Kindern ist eine Aufsicht unerlässlich.
2. Die Nähmaschine nur zu den Zwecken verwenden, die in dieser Gebrauchsanleitung angegeben sind. Nur vom Hersteller empfohlenes and in der Gebrauchsanleitung angegebenes Zubehör verwenden.
3. Niemals eine Maschine benutzen, wenn deren Schnur oder Stecker beschädigt ist, sie nicht richtig funktioniert, sie auf den Boden gefallen, beschädigt oder ins Wasser gefallen ist. Bringen Sie in einem solchen Fall die Maschine zum nächsten Vertragshändler oder Kundendienst zur Inspektion and Reparatur and lassen Sie die elektrischen and mechanischen Einzelteile einstellen.

4. Setzen Sie die Maschine niemals in Betrieb, wenn die Lüftungsöffnungen geschlossen sind. Halten Sie die Lüftungsöffnungen and den Fussanlasser frei von Staub, Fusseln and Fasern.
5. Finger von allen beweglichen Teilen der Maschine, insbesondere von der Nadel fernhalten.
6. Keine verbogenen Nadeln benutzen.
7. Während des Nähens den Stoff nicht drücken oder ziehen, um die Nadeln nicht zu beschädigen.
8. Vor jedem Eingriff im Bereich der Nadel: Einfädeln oder Auswechseln einer Nadel oder eines Schlaufengebers oder Nähfusses usw. die Maschine abschalten.
9. Vor Entnahme der Front- and Seitentüren and vor den Wartungseinstellungen immer den Netzstecker herausziehen.
10. Nichts in die Öffnungen stecken oder fallen lassen.
11. Die Maschine nicht im Freien verwenden. Die Maschine immer an einem geschützten Platz abstellen.
12. Nicht in Betrieb setzen, wenn in der Nähe Sprühdosen verwendet werden oder Sauerstoff verabreicht wird.
13. Zuerst die Maschine abschalten, dann den Stecker aus der Dose ziehen.
14. Stecker nicht an der Schnur aus der Steckdose ziehen, sondern immer nur am Stecker.
15. Diese Maschine hat ein spezielles elektrisches Kabel. Im Falle einer Beschädigung muss es durch dasselbe Kabel ersetzt werden. Sie erhalten ein solches Kabel bei einem Vertragshändler.

**DIESE GEBRAUCHSANLEITUNG GUT
AUFBEWAHREN**

IMPORTANTI ISTRUZIONI DI SICUREZZA

La vostra macchina per cucire a sopraggitto 745 è stata ideata e costruita per un uso esclusivamente DOMESTICO. Leggete tutte le istruzioni prima di utilizzare questa macchina.

PERICOLO - Per ridurre il rischio di scossa elettrica:

1. La macchina per cucire non deve essere mai lasciata incustodita quando è collegata alla presa di corrente.
2. Disinserite sempre la spina della macchina dalla presa elettrica immediatamente dopo l'uso e prima della pulizia e manutenzione.
3. Disinserite sempre la spina dalla presa elettrica prima di sostituire una lampadina. Sostituite la lampadina con una dello stesso tipo da 15 volts/5 Watt.
4. Non avvicinatevi alla macchina se è caduta nell'acqua. Disinserite immediatamente la spina dalla presa elettrica.
5. Non ponete o lasciate la macchina in un posto da dove possa cadere o essere spinta in una vasca da bagno o in un lavandino. Non porla o lasciarla cadere nell'acqua o in altro liquido.

ATTENZIONE - Per ridurre il rischio di scottature, incendio, scossa elettrica o lesioni:

1. Non lasciate che la macchina venga utilizzata come un giocattolo. Quando la macchina viene utilizzata da o vicino ad un bambino, è necessaria la presenza di un adulto.
2. Utilizzate questa macchina solo per l'uso previsto come descritto da questo manuale. Utilizzate soltanto gli accessori raccomandati dal fabbricante come descritto in questo manuale.
3. Non utilizzate questa macchina se il cavo o la spina sono danneggiati, se non funziona correttamente, se è stata fatta cadere, se è stata danneggiata o se fatta cadere nell'acqua. Consegnate la macchina al centro autorizzato o al centro assistenza più vicino perchè possa essere esaminata o possano essere effettuate le necessarie riparazioni elettriche o meccaniche.

4. Non utilizzate mai la macchina per cucire se le prese d'aria sono ostruite. Evitate che residui di fili, polvere e fibre si accumulino nelle aperture di aerazione della macchina e sul piedino.
5. Tenete le dita lontane da tutte le parti mobili. Fate attenzione particolare nella zona degli aghi e dei coltelli.
6. Non utilizzate aghi curvi o danneggiati.
7. Non tirate o spingete il tessuto mentre state cucendo. Ciò potrebbe piegare l'ago e farlo rompere.
8. Spegnete l'interruttore della macchina quando si effettuano manovre nell'area dell'ago, come inserire il filo dell'ago, cambiare la posizione dell'ago, cambiare il piedino premistoffa, ecc.
9. Disinserite sempre la spina dalla presa elettrica quando si tolgono le coperture, si lubrifica o si effettua qualsiasi altro intervento citato nel manuale di istruzione.
10. Non lasciate cadere o inserite alcun oggetto nelle aperture della macchina.
11. Non utilizzate la macchina all'aperto. Riponete sempre la macchina al chiuso.
12. Non utilizzate la macchina in un luogo in cui vengano utilizzati prodotti spray o ossigeno.
13. Per scollegare, spegnete la macchina e disinserite la spina dalla presa elettrica.
14. Non togliete la spina tirando il cavo. Per disinserire la spina, afferrate la spina e non il cavo.
15. Questa macchina è dotata di uno speciale cavo di collegamento che, se danneggiato, deve essere sostituito con un cavo identico che può essere acquistato presso il vostro rivenditore.

CONSERVATE QUESTE ISTRUZIONI

TABLE OF CONTENTS

SECTION I

Machine Parts

Front View	10
Side Cover	12
Front Cover	12
Standard Accessories	14

SECTION II

Machine Set-up

Attaching the Antenna	16
Placing the Foam Pads	16
Connecting Machine to Power Supply	18
How To Set Up Machine Using the Program Display Panel	20-34
What the Symbols Represent	22-34
Needles	34
Tilting Needle Clamp	36

SECTION III

Threading

Antenna	38
Accessories For Decorative Threads	40
Tension Release Clips	40
Snap-on Thread Guide	40
Quick Reference Threading Charts	42-58
How to Use Automatic Needle Threader	60
Tension Release Lever	60
Detailed Thread Route Charts	62-71

SECTION IV

Test Sewing

Setting Foot Pressure	72
Controlling Sewing Speed	72
Waste Tray	72
Safety Systems	74
Starting to Sew	76
Back-Tack Device	78
Inserting Overlock Chain-off Threads at End of Seam	80

SECTION V

Adjustments

Thread Tension	82
Balanced Tension	82-86

Differential Feed	88
Stitch Length	90
Cutting Width	90
Sewing Overlock Stitches on Extra Heavyweight Fabrics	92

SECTION VI

Sewing Techniques

Overlocking Outside Corners	94
Overlocking Inside Corners	94
Sewing Curved Edges	94
Removing Stitches from Fabric	96
Chainstitch – Turning Corners	96
Quilting Guide	96
Cover Hem	98
Turning Corners	100
Triple Cover Hem – Topstitching an Overlock Seam	102

SECTION VII

Maintenance

Cleaning and Oiling	104
Replacing the Movable Cutting Blade	106
Replacing the Light Bulb	106

OPTIONAL ACCESSORIES

108

TROUBLESHOOTING

109

INDEX

113

RECYCLING REGULATIONS

117

NOTE: Information found in this instruction manual is current at the time of printing. We reserve the right to change and update specifications and information as needed.

TABLE DES MATIÈRES

SECTION I

Pièces principales

Vu de face.....	11
Volet latéral.....	13
Volet frontal.....	13
Accessoires standard.....	15

SECTION II

Préparation élémentaire

Installation de la tige guide-fil.....	17
Mise en place des tampons en mousse ..	17
Branchement.....	19
Utiliser l'écran d'affichage des programmes.....	21-35
Ce que les symboles représentent.....	23-35
Aiguilles.....	35
Bride aiguille basculable.....	37

SECTION III

Enfilage

Antenne guide-fil.....	39
Accessoires pour fils déco.....	41
Clips de libération de tension.....	41
Guide pour fils spéciaux.....	41
Tableaux de référence rapide d'enfilage.....	43-59
Utiliser l'enfileur automatique d'aiguille ...	61
Levier de libération de tension.....	61
Tableaux d'enfilage détaillés.....	62-71

SECTION IV

Couture d'essai

Réglage de la pression du pied.....	73
Contrôle de la vitesse de couture.....	73
Récipient pour déchets.....	73
Systèmes de sécurité.....	75
Commencer la couture.....	77
Dispositif pour finition des coutures overlock.....	79
Fixer la chaînette d'overlock en fin de couture.....	81

SECTION V

Ajustements

Tension du fil.....	83
Tension équilibrée.....	83-87

Transport différentiel.....	89
Longueur de point.....	91
Largeur de coupe.....	91
Coudre des points overlock sur des tissus très lourds.....	93

SECTION VI

Techniques de couture

Couture overlock d'angles extérieurs.....	95
Couture overlock d'angles intérieurs.....	95
Couture d'arrondis.....	95
Défaire une couture.....	97
Point de chaînette - Passages d'angles... ..	97
Guide ouatinage.....	97
Ourlet couvert.....	99
Passages d'angles.....	101
Ourlet couvert triple - Surpiqûre.....	103

SECTION VII

Entretien

Nettoyage et lubrification.....	105
Remplacement de la lame mobile.....	107
Remplacement de l'ampoule.....	107

ACCESSOIRES EN OPTION.....	108
----------------------------	-----

PETITS PROBLÈMES.....	110
-----------------------	-----

INDEX.....	114
------------	-----

RECYCLAGE.....	117
----------------	-----

REMARQUE: Les informations contenues dans ce manuel d'instruction sont valides à la date d'impression. Nous nous réservons le droit de modifier des caractéristiques et d'effectuer des mises à jour si nécessaires.

INHALTSVERZEICHNIS

TEIL I

Maschinenteile

Frontansicht	11
Seitentür	13
Fronttür	13
Standard-Zubehör	15

TEIL II

Aufbau der Maschine

Befestigung der Antenne	17
Anbringung der Schaumstoff-Pads	17
Anschluss der Maschine	19
Einstellen der Maschine mit dem Programm-Display	21-35
Bedeutung der Symbole	23-35
Hochklappbarer Nadelhalter	35
Nadeln	37

TEIL III

Einfädeln

Antenne	39
Zubehör für Zierfäden	41
Spannungsauslöschungsklemme	41
Ansteckbare Fadenführung	41
Kurzanleitung zum Einfädeln	43-59
Benutzung des Automat. Einfädlers	61
Spannungsauslöshebel	61
Detaillierte Schaubilder der Einfädelwege	62-71

TEIL IV

Probenähen

Einstellen des Nähfuss-Drucks	73
Kontrolle der Nähgeschwindigkeit	73
Abfallbehälter	73
Sicherheitssysteme	75
Nähbeginn	77
Vorrichtung zum Vernähen einer Naht ..	79
Overlock-Fadenkette am Nahtende vernähen	81

TEIL V

Einstellungen

Fadenspannung	83
Gleichmässige Spannung	83-87

Differentialtransport	89
Stichlänge	91
Schnittbreite	91
Overlockstiche auf besonders schwerem Stoff	93

TEIL VI

Nähtechniken

Overlock an Aussenecken	95
Overlock an Innenecken	95
Rundungen nähen	95
Overlock Naht auftrennen	97
Kettenstich-Ecken	97
Wattierlineal	97
Decksaum	99
Ecken nähen	101
Decksaum dreifach - Steppen	103

TEIL VII

Wartung

Reinigen und Ölen	105
Einsetzen der beweglichen Klinge	107
Birne ersetzen	107

WAHLWEISES ZUBEHÖR	108
---------------------------------	-----

PANNENHILFE	111
--------------------------	-----

STICHWORTVERZEICHNIS	115
-----------------------------------	-----

RECYCLINGS-VORSCHRIFTEN	117
--------------------------------------	-----

HINWEIS: *Alle Informationen in diesem Handbuch gelten im Augenblick des Druckens. Wir behalten uns das Recht vor, Beschreibungen und Informationen bei Bedarf zu ändern oder zu aktualisieren.*

INDICE

SEZIONE I

Parti della macchina

Vista frontale.....	11
Sportello laterale.....	13
Sportello frontale.....	13
Accessori standard	15

SEZIONE II

Montaggio della macchina

Installazione guida-filo	17
Posizionare i feltri	17
Collegare la macchina ad una presa di alimentazione	19
Utilizzare il pannello dei programmi.....	21
Il significato dei simboli	23-35
Aghi	35
Inclinare il morsetto dell'ago	37

SEZIONE III

Infilatura

Braccio guida-filo	39
Accessori per fili decorativi.....	41
Morsetto di rilascio tensione	41
Passa-filo ad innesto	41
Tabelle di riferimento per l'infilatura veloce	43-59
Come usare l'infilatura ago automatico	61
Leva di rilascio tensione	61
Dettaglio del percorso dei fili	62-71

SEZIONE V

Cucitura di prova

Impostare la pressione del piedino	73
Controllare la velocità di cucitura	73
Contenitore per ritagli stoffa	73
Sistemi di sicurezza	75
Iniziare a cucire	77
Dispositivo finitura cucitura	79
Inserire punto a catenella di chiusura al termine di una cucitura	81

SEZIONE VI

Adattamenti

Tensione del filo	83
Tensione bilanciata	83-87

Trasporto differenziale	89
Lunghezza dei punti	91
Larghezza di taglio	91
Effettuare punti a soprappunto su tessuti molto pesanti	93

SEZIONE VII

Tecniche di cucitura

Punti overlock sugli angoli esterni	95
Punti overlock sugli angoli interni	95
Cucire i bordi arrotondati	95
Rimuovere i punti dal tessuto	97
Punto catenella - Girare gli angoli	97
Guida per trapuntare	97
Orlo coperto	99
Girare gli angoli	101
Triplo orlo coperto - Impuntura	103

SEZIONE VIII

Manutenzione

Pulizia e lubrificazione	105
Sostituzione del coltello mobile	107
Sostituire la lampadina	107

ACCESSORI OPTIONAL 108

RISOLUZIONE DI PROBLEMI 112

INDICE 116

RICICLAGGIO 117

NOTA: Le presenti istruzioni sono aggiornate al momento della stampa. La nostra società si riserva il diritto di aggiornare e modificare le indicazioni riportate.

SECTION I Machine Parts

Front View



1. Pressure adjustment dial
2. Tension release lever
3. Left needle thread tension (blue)
4. Right needle thread tension (red)
5. Upper looper thread tension (yellow)
6. Lower looper thread tension (green)
7. Spool pin
8. Spool holder
9. Spool pin base
10. Foot control plug
11. Power switch On/Off
12. Flywheel
13. Front cover
14. Side cover
15. Cutting width window
16. Differential feed dial
17. Stitch length dial
18. Program display panel
19. Program selection dial

SECTION I

Pièces principales

Vu de face

1. Molette réglage pression pied presse-étouffe
2. Levier libération de tension
3. Tension fil aiguille gauche (bleu)
4. Tension fil aiguille droite (rouge)
5. Tension boucleur supérieur (jaune)
6. Tension boucleur inférieur (vert)
7. Tige porte-bobine
8. Cône porte-bobine
9. Support tige porte-bobine
10. Fiche pédale
11. Interrupteur ON/OFF
12. Volant
13. Volet frontal
14. Volet latéral
15. Fenêtre largeur de coupe
16. Molette transport différentiel
17. Molette longueur de point
18. Écran affichage de programme
19. Bouton sélection de programme

TEIL I

Maschinenteile

Frontansicht

1. Rad zur Einstellung des Nähfuß-Drucks
2. Spannungsauslösehebel
3. Fadenspannung der linken Nadel (blau)
4. Fadenspannung der rechten Nadel (rot)
5. Fadenspannung des oberen Schlaufengebers (gelb)
6. Fadenspannung des unteren Schlaufengebers (grün)
7. Garnrollenstift
8. Spulenhalter
9. Garnrollenstifträger
10. Fußkontrollstecker
11. Schalter EIN/AUS
12. Schwungrad
13. Fronttür
14. Seitentür
15. Schnittbreitenfenster
16. Differentialtransportrad
17. Stichlängenscheibe
18. Programm-Display
19. Programm-Wählknopf

SEZIONE I

Parti della macchina

Vista frontale

1. Selettore di regolazione pressione piedino
2. Leva apri dischi tensione
3. Tensione del filo dell'ago sinistro (blu)
4. Tensione del filo dell'ago destro (rosso)
5. Tensione del filo del gancio superiore (giallo)
6. Tensione del filo del gancio inferiore (verde)
7. Perno porta-rocchetto
8. Porta-rocchetto
9. Base del perno porta-rocchetto
10. Connettore reostato
11. Interruttore di alimentazione
12. Volantino
13. Sportello frontale
14. Sportello laterale
15. Finestrella ampiezza taglio
16. Bottone regolazione trasporto differenziale
17. Bottone regolazione lunghezza punto
18. Pannello programmi
19. Manopola selettore programmi

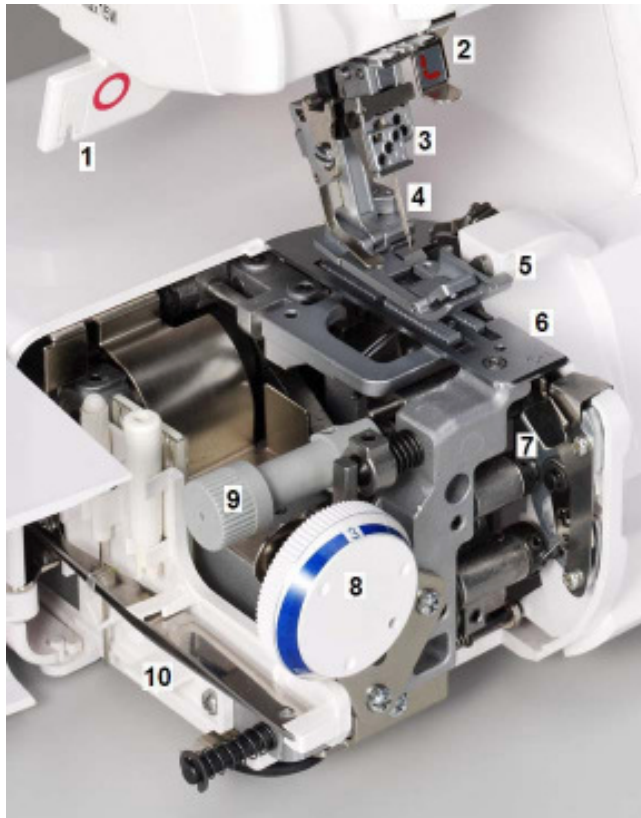

Side Cover

Grasp the cover and open it to the left.

1. Presser foot lever and thread cutter
2. Needle clamp safety lever
3. Needle clamp
4. Needle(s)
5. Presser foot
6. Needle plate
7. Needle plate release lever
8. Cutting width dial
9. Movable cutting blade release knob
10. Accessory holder area

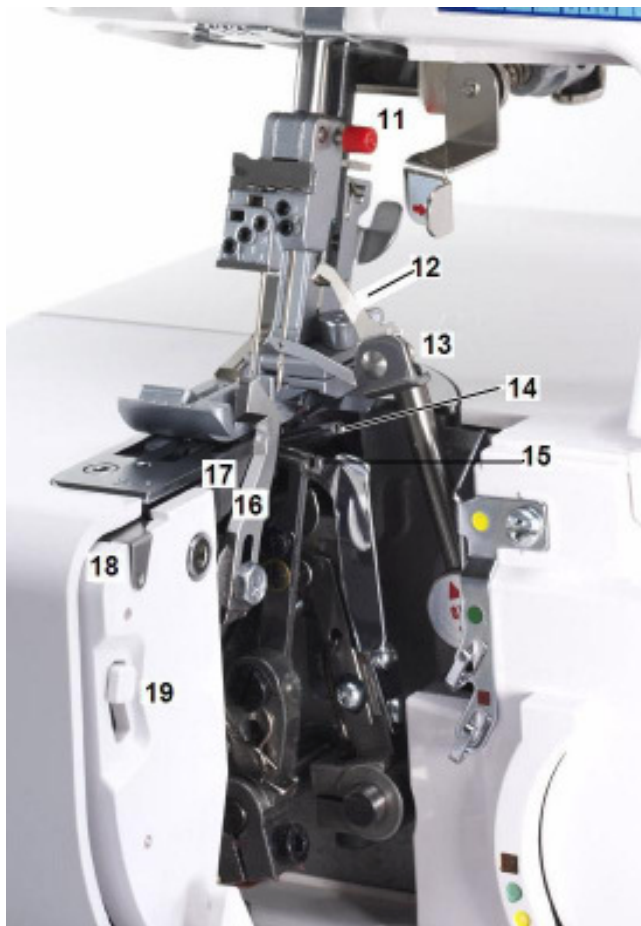

Front Cover

Pull the cover to the right and open it towards you.

11. Needle clamp release button (red)
12. 2 thread converter
13. Upper looper
14. Lower looper
15. Chain looper
16. Movable cutting blade
17. Fixed blade
18. Back-tack device
19. Stitch width finger lever

Volet latéral

Saisir le volet et l'ouvrir vers la gauche.

1. Levier presse-étouffe et coupe-fil
2. Levier sécurité bride aiguille
3. Bride aiguille
4. Aiguille
5. Pied presse-étouffe
6. Plaque aiguille
7. Levier dégagement plaque aiguille
8. Molette largeur de coupe
9. Bouton libération lame-couteau
10. Porte-accessories

Seitentür

Die Tür ergreifen and nach links öffnen.

1. Nähfusshebel and Fadenschneider
2. Sicherheitshebel des Nadelhalters
3. Nadelhalter
4. Nadel (n)
5. Nähfuss
6. Stichplatte
7. Hebel zur Freigabe der Stichplatte
8. Schnittbreiten-Einstellrad
9. Klängen-Auslöseknopf
10. Zubehör-Halter

Sportello laterale

Afferrate lo sportello e apritelo verso sinistra.

1. Leva piedino premistoffa e taglia-filo
2. Leva di sicurezza morsetto ago
3. Morsetto ago
4. Ago /i
5. Piedino premistoffa
6. Placca ago
7. Leva rilascio placca ago
8. Selettore ampiezza taglio
9. Bottone disinnesto coltello mobile
10. Vano accessori

Volet frontal

Tirer le volet vers la droite et l'ouvrir vers soi.

11. Bouton dégagement bride aiguille (rouge)
12. Convertisseur 2 fils
13. Boucleur supérieur
14. Boucleur inférieur
15. Boucleur chaînette
16. Lame couteau mobile
17. Lame couteau fixe
18. Dispositif pour finition de coutures overlook
19. Languette largeur de point

Fronttür

Ziehen Sie die Tür nach rechts und zum Öffnen dann zu sich hin.

11. Nadelhalter-Auslöseknopf (rot)
12. 2 Faden-Konverter
13. Oberer Schlaufengeber
14. Unterer Schlaufengeber
15. Kettenstich-Schlaufengeber
16. Bewegliche Klinge
17. Feststehende Klinge
18. Vorrichtung für das Vernähen von Overlock-Nähten
19. Stichbreitenhebel

Sportello frontale

Tirate lo sportello verso destra e apritelo verso di voi.

11. Pulsante rilascio morsetto ago (rosso)
12. Convertitore a 2 fili
13. Gancio superiore
14. Gancio inferiore
15. Gancio catenella
16. Coltello mobile
17. Coltello fisso
18. Dispositivo di fissaggio cucitura
19. Leva dente guida punto

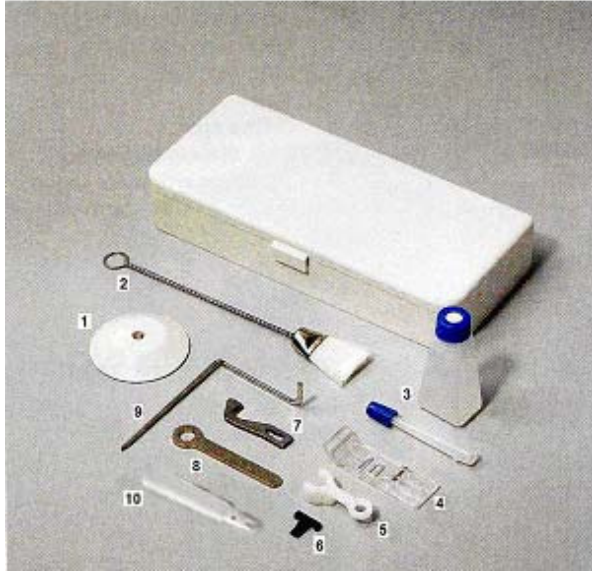

Standard Accessories

Accessory Box

1. Spool caps
2. Cleaning brush
3. Oil tube
4. Clear foot F
5. Snap-on thread guide
6. Tension release clip
7. Spare movable cutting blade
8. Wrench for replacing movable cutting blade
9. Quilting guide
10. Needle threader

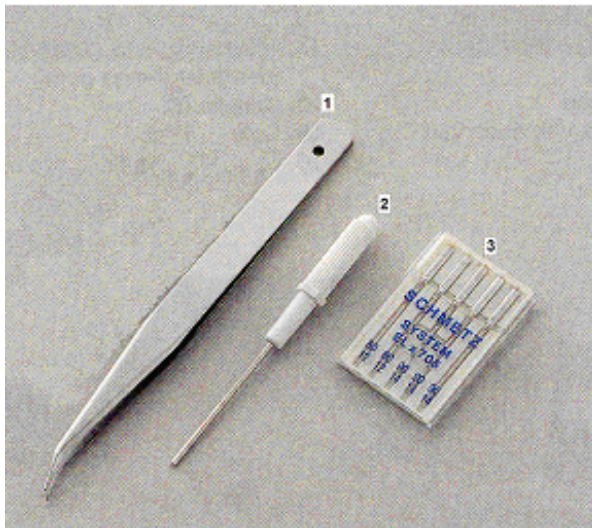

Side Cover

1. Tweezers
2. Allen screwdriver 1.5 mm
3. Assortment of needles EL x 705



Machine Box

1. Dust cover
2. Spool holders
3. Foam pads
4. Sewing table
5. Waste tray
6. Antenna
7. Foot control

Accessoires Standard

Boîte d'accessoires

1. Couvercles bobines
2. Pinceau
3. Burette d'huile
4. Pied transparent F
5. Guide-fil encliquetable
6. Clip libération tension
7. Lame couteau mobile de rechange
8. Clé pour changer la lame couteau mobile
9. Guide ouatinage
10. Enfile-aiguille

Volet latéral

1. Brucelles
2. Tournevis hexagonal 1.5 mm
3. Assortiment d'aiguilles EL x 705

Sur la machine

1. Housse de protection
2. Cône porte-bobine
3. Tampons mousse
4. Table de couture
5. Récipient déchets
6. Antenne guide-fil
7. Pedale

Standard Zubehör

Zubehör-Kästchen

1. Garnrollenkappe
2. Reinigungspinsel
3. Ölfaschen
4. Durchsichtiger Nähfuss F
5. Ansteck-Fadenführung
6. Spannungsauslöschungsklemme
7. Zusätzliche bewegliche Klinge
8. Schlüssel zum Wechseln der Beweglichen Klinge
9. Wattierlineal
10. Einfädler

Seitentür

1. Pinzette
2. Sechskant-Schraubenzieher 1.5 mm
3. Nadelsortiment EL x 705

Maschinen-Karton

1. Maschinenschutzhaube
2. Spulenhalter
3. Schaumstoff-Pad
4. Nähtisch
5. Abfallbehälter
6. Fadenführungsantenne
7. Fussanlasser

Accessori standard

Scatola degli accessori

1. Dischi rocchetto
2. Pennello
3. Oliatore
4. Piedino trasparente F
5. Guida-filo
6. Morsetto rilascio tensione
7. Coltello mobile di ricambio
8. Chiave per sostituire il coltello mobile
9. Guida per trapuntare
10. Infila ago

Sportello laterale

1. Pinzetta
2. Giravite esagonale 1.5 mm
3. Assortimento aghi EL x 705

Sulla macchina

1. Cuffia per la polvere
2. Porta-rocchetto
3. Feltri
4. Piano di cucitura
5. Contenitore porta ritagli
6. Antenna guida-filo
7. Reostato

SECTION II Machine Set-up

Attaching the Antenna

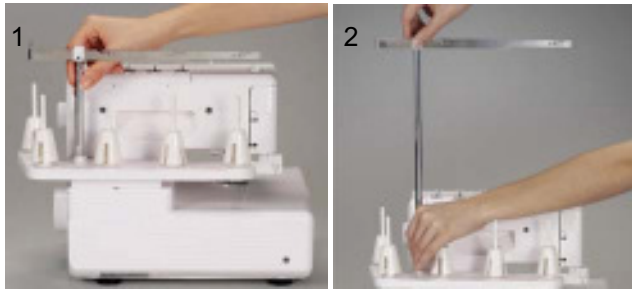

1. Insert the antenna pole into the spool pin base located at the back of the machine. Make sure the socket is correctly inserted into the slot.
2. Pull the antenna pole to its highest position. Align the thread guide portion with the spool pins (clicks).



Placing the Foam Pads

Remove the spool holders and place the foam pads. The foam pads help stabilize the thread spools.

Both domestic and industrial type thread spools can be used.



1. Industrial type spools

For industrial type spools, use the spool holders. Make sure that the spools touch the bottom.

2. Domestic type spools

For domestic type spools, use the spool caps only.



3. Decorative type spools (specialty threads)

Place the spool directly on the foam pad to prevent the thread from slipping underneath the spool.

SECTION II Préparation élémentaire

Installation de l'antenne guide-fil

1. Insérer la tige guide-fil dans le support tige porte-bobine situé à l'arrière de la machine. Vérifier que la base est correctement engagée dans la fente.
2. Trer la tige guide-fil jusqu'en haut. Aligner la partie guide-fil avec les tiges porte-bobines (entendre un clic).

Mise en place des tampons en mousse

Retirer les cônes porte-bobines et placer les tampons en mousse. Les tampons permettent de maintenir les bobines en place.

Vous pouvez utiliser des bobines de fil de type domestique ou de type industriel.

1. Bobine de fil de type industriel

Utiliser les cônes porte-bobines pour les bobines de type industriel. S'assurer que les bobines touchent la base.

2. Bobine de fil de type domestique

Utiliser uniquement les couvercles pour les bobines de type domestique.

3. Bobine de fil déco (Fils spéciaux)

Poser directement la bobine sur le tampon en mousse pour éviter que le fil ne glisse sous la bobine.

TEIL II Aufbau der Maschine

Befestigung der Antenne

1. Die Antennenstange in den Garnrollenstifträger hinter der Maschine befestigen. Kontrollieren Sie, dass das Ende der Stange richtig in die Öffnung eingeführt wird.
2. Ziehen Sie die Antennenstange nach oben. Richten Sie den Fadenführer auf den Spulhalter-Stift aus (Sie müssen ihn einklicken hören).

Anbringung der Schaumstoff-Pads

Nehmen Sie die Spulhalter ab and legen Sie die Schaumstoffpads ein. Die Polster halten die Spulen fest.

Sie können sowohl im Haushalt, als auch in der Industrie gebräuchliche Garnrollen benutzen.

1. Industrielle Garnrollen

Benutzen Sie die Spulhalter für industrielle Spulen. Kontrollieren Sie, dass die Spulen auf dem Boden der Halter aufsitzen.

2. Haushaltsgarnrollen

Für Haushaltsgarnrollen nur die Spulenkappen verwenden.

3. Deko-Garnrollen (Spezialfäden)

Setzen Sie die Spulen direkt auf die Schaumstoff-Pads, damit der Faden nicht unter die Spulen gleiten kann.

SEZIONE II Impostazione della macchina

Installare l'antenna guida-filo

1. Inserite l'antenna guida-filo nella base del perno porta-rocchetto situato sulla parte posteriore della macchina. Assicuratevi che il suo zoccolo sia inserito correttamente nella fessura.
2. Estraete l'antenna guida-filo nella sua posizione più alta. Allineate la parte del guida-filo con i perni porta-rocchetto (fino a sentire uno scatto).

Posizionare i feltri

Togliete i porta-rocchetti e posizionate i feltri. I feltri aiutano a stabilizzare le spole.

Possano essere utilizzati spole di tipo domestico e industriale.

1. Spole di tipo industriale

Per le spole di tipo industriale, utilizzate i porta-rocchetti. Assicuratevi che le spole tocchino il fondo.

2. Spole di tipo domestico

Per le spole di tipo domestico utilizzate soltanto i copri spola.

3. Spole di tipo decorativo (fili speciali)

Ponete la spola direttamente sui feltri per evitare che il filo scivoli sotto alla spola.



Connecting Machine to Power Supply

The power switch should be off. Before connecting the power cord/foot control, make sure the voltage and frequency shown on the machine are identical to your electrical power. Insert the machine/foot control plug into the machine and the power supply plug into the wall.

For Your Safety

1. While the machine is in operation, always keep your eye on the sewing area and do not touch any moving parts – needle(s), flywheel, movable cutting blade, loopers, etc.
2. Always switch off the power switch and unplug from the power supply:
 - when leaving the machine unattended
 - when attaching or removing parts
 - when cleaning the machine.
3. Do not place anything on the foot control.

Brancher la machine sur le secteur

L'interrupteur doit être en position «off». Avant de brancher la fiche, vérifier que le voltage et la fréquence indiqués sur la machine correspondent à votre réseau. Brancher la fiche à la prise de la machine/pédale puis la fiche secteur à la prise murale.

Pour votre securite

1. Toujours faire attention à la zone de couture quand la machine est en opération. Ne pas toucher aux pièces en mouvement - aiguille(s), volant, lame couteau mobile, boucleurs, etc.
2. Toujours éteindre l'interrupteur et débrancher la machine:
 - quand la machine n'est pas utilisée
 - pour fixer ou enlever des pièces
 - pour nettoyer la machine.
3. Ne rien mettre sur la pédale.

Anschluss der Maschine

Die Maschine muss ausgeschaltet sein. Kontrollieren Sie vor Einstecken des Steckers, dass die auf der Maschine angezeigte Voltstärke and Frequenz dem Netz entsprechen. Stecken Sie den Maschinenstecker in die Maschine and den Netzstecker in die Steckdose.

Für Ihre Sicherheit

1. Beim Nähen immer den Nähbereich im Auge behalten and keine beweglichen Teile berühren: Nadel(n), Schwungrad, bewegliche Klinge, Schlaufengeber usw.
2. Jedesmal die Maschine ausschalten and Stecker herausziehen, wenn:
 - Sie die Maschine unbeaufsichtigt lassen
 - Sie Teile befestigen oder abnehmen
 - Sie die Maschine reinigen.
3. Legen Sie nichts auf den Fussanlasser.

Collegare la macchina alla presa di alimentazione

L'interruttore di accensione deve essere su off. Prima di collegare il cavo di alimentazione/reostato, assicuratevi che il voltaggio e la frequenza indicati sulla macchina siano identici a quelli della vostra alimentazione. Inserite la spina della macchina/reostato nella macchina e inserite la spina di alimentazione nella presa murale.

Per la vostra sicurezza

1. Quando la macchina è in funzione, tenete sempre sotto controllo la zona di cucitura. Non toccate nessuna delle parti mobili come l'ago, il volantino, il coltello mobile, i ganci, ecc.
2. Spegnete sempre l'interruttore di accensione e disinserite la spina di alimentazione:
 - quando lasciate la macchina incustodita
 - quando attaccate o togliete delle parti
 - quando effettuate la pulizia o manutenzione della macchina.
3. Non appoggiate nulla sul reostato.

How To Set Up Machine Using the Program Display Panel

Turn the program selection dial and change readout in SELECT window to program 2.

NOTE: Machine should not be threaded before program set-up occurs. Cut and remove all threads.

HINT: Cut thread at looper and needle eyes and hand pull thread away.

IMPORTANT: Never press on foot control to sew out thread.

- A. Program display
- B. Program selection dial
- C. Program number
- D. Differential feed ratio
- E. Stitch length in mm
- F. Needle position
- G. Cutting width dial position
- H. Position of movable cutting blade
- I. 2 thread converter - up/down
- J. Overlock cover or sewing table
- K. Foot lever position
- L. Position of instant rolled hem device (stitch width finger lever)
- M. Thread chain looper tension (brown)

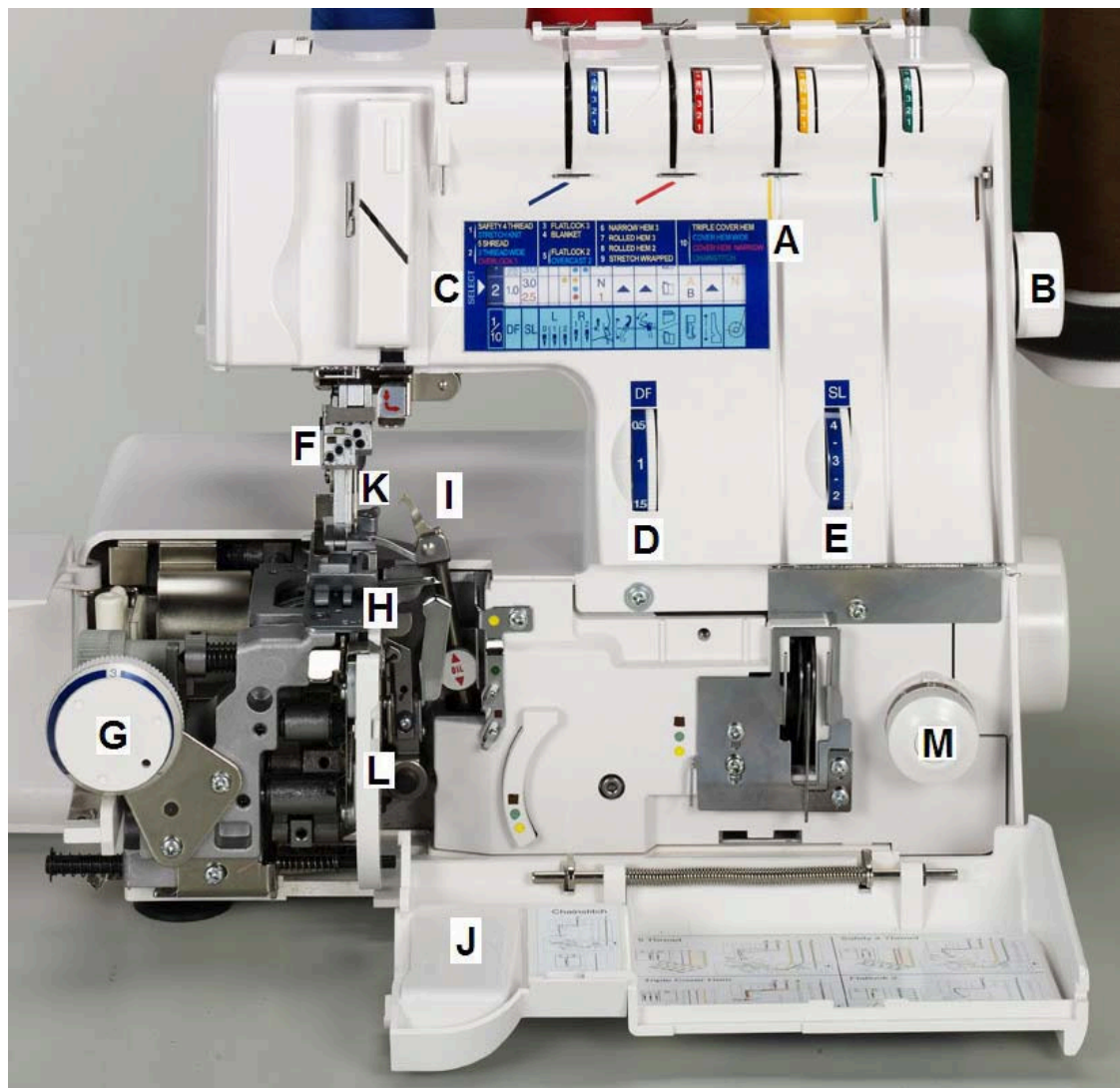

Utiliser l'écran d'affichage des programmes

Tourner le bouton de sélection du programme pour faire apparaître le programme 2 dans la fenêtre SELECT.

NOTE: Ne pas enfiler la machine avant d'avoir sélectionné le programme. Couper et enlever tous les fils.

CONSEIL: Couper le fil au niveau du chas du boudeur et de l'aiguille et tirer le fil à la main.

IMPORTANT: Ne jamais appuyer sur la pédale pour épuiser le fil.

- A. Carte d'affichage du programme
- B. Bouton de sélection du programme
- C. Numéro du programme
- D. Rapport de transport différentiel
- E. Longueur de point en mm
- F. Position de l'aiguille
- G. Bouton largeur de coupe
- H. Position de la lame mobile
- I. Convertisseur à 2 fils
- J. Utilisation de la table de couture
- K. Position du pied presse-étouffe
- L. Position du dispositif pour ourlet roulé instantané (languette de largeur de point)
- M. Tension de fil du boucleur chaînette (marron)

Einstellen der Maschine durch Benutzung des Programm-Displays

Drehen Sie die Programmwählscheibe und stellen Sie die Einstellung in dem WAHL-Fenster auf Programm 2

NOTA BENE: Die Maschine sollte vor der Einstellung eines Programms nicht eingefädelt werden: schneiden Sie alle Fäden ab und ziehen Sie sie von Hand aus der Maschine.

TIP: Schneiden Sie die Fäden auf der Höhe des Ohrs des Schlaufengebers und der Nadel ab und ziehen Sie sie von Hand aus der Maschine.

WICHTIG: Niemals den Fussanlasser betätigen, um die Fäden zu entfernen.

- A. Programm-Display
- B. Programm-Wahlknopf
- C. Programm Nummer
- D. Differentialtransportschieber
- E. Stichlänge in mm
- F. Nadelposition
- G. Wahlscheibenstellung für die Schnittbreite
- H. Position der beweglichen Klinge
- I. 2 Faden-Konverter oben/ unten
- J. Overlock-Abdeckung oder Nähtisch
- K. Position des Nähfusses
- L. Position der Moment-Rollsaum/ Schmalsaum-Vorrichtung (Stichbreitenfinger-Hebel)
- M. Spannung des Fadenkettenschlaufengebers (braun)

Utilizzare il pannello dei programmi

Come impostare la macchina usando il pannello programmi
Ruotate la manopola selezione programmi e fate apparire il programma 2 nella finestra SELECT del pannello programmi

NOTA: La macchina non deve essere infilata prima dell'impostazione di un programma. Tagliate ed eliminate tutti i fili.

NOTA: Tagliate i fili sul foro del gancio e dell'ago e tirate manualmente il filo.

IMPORTANTE: Non premete mai sul reostato per rimuovere il filo.

- A. Pannello programmi
- B. Manopola selettore programmi
- C. Numero del programma
- D. Bottone trasporto differenziale
- E. Bottone lunghezza punto (mm)
- F. Posizione dell'ago
- G. Bottone ampiezza taglio
- H. Posizione del coltello mobile
- I. Convertitore a 2 fili
- J. Carter protezione coltello o piano di cucitura
- K. Leva posizione piedino
- L. Leva dente guida-punto (orlo arrotolato istantaneo)
- M. Tensione filo gancio catenella (marone)

A. Program Name

Look at the program display and locate the name of the stitch you wish to sew. To the left of the stitch name is a corresponding program number.

NOTE: Some program numbers correspond to more than one stitch name.

Example:

- Program 2 corresponds to three stitches – 5 Thread, 3 Thread Wide and Overlock 3.
- Program 10 corresponds to four stitches – Triple Cover Hem, Cover Hem Wide, Cover Hem Narrow and Chainstitch.



B. Program Selection Dial

Move the program selection dial until the desired stitch program number is shown in the program display.

What the Symbols Represent

We recommend reading symbols from left to right.

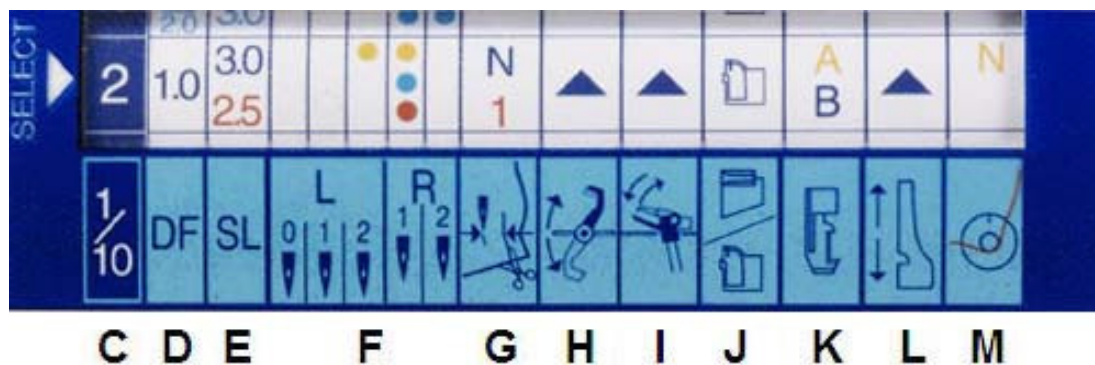

A. Nom du programme

Regarder la carte d'affichage du programme (disponible dans une variété de langues) et retrouver le nom du point que vous souhaitez coudre. À gauche du nom, vous trouverez le numéro du programme correspondant au point.

NOTE: Certains numéros de programme correspondent à plus d'un nom de point.

EXEMPLES:

Le programme 2 correspond à trois points – 5 Fils, 3 Fils large, et Overlock 3.

Le programme 10 correspond à quatre points - Ourlet couvert triple, Ourlet couvert large, Ourlet couvert étroit et Point de chaînette.

B. Bouton sélection de programme

Tourner le bouton sélection de programme jusqu'à ce que le numéro de programme du point souhaité s'affiche.

Ce que les symboles représentent

Nous recommandons de lire les symboles de gauche à droite.

A. Name des Programms

Schauen Sie auf die Programm Display-Karte (in mehreren Sprachen verfügbar) und suchen Sie den Stich, den Sie nähen möchten. Links neben des Stiches ist die entsprechende Programmnummer angezeigt.

NOTA BENE: Manche Programmnummern entsprechen mehr als einem Stich.

BEISPIEL:

Programme 2 entspricht drei Stichen – 5 Fäden, 3 Faden breit und Overlock 3.

Programm 10 entspricht 4 Stichen - Dreifacher Decksaum, Breiter Decksaum, Schmalere Decksaum und Kettenstich.

B. Programmwählscheibe

Drehen Sie den Programm Wahlknopf, bis das gewünschte Programm auf dem Display angezeigt wird.

Bedeutung der Symbole

Wir raten, die Symbole von links nach rechts zu lesen.

A. Nome programmi

Controllate il pannello del programma (disponibile in diverse lingue) e individuate il nome del punto che desiderate cucire. Sulla sinistra del nome del punto appare il numero del programma corrispondente.

NOTA: Alcuni numeri di programma corrispondono a diversi nomi di punto.

ESEMPI:

Il programma 2 corrisponde a tre punti – 5 fili, 3 fili largo e overlock 3

Il programma 10 corrisponde a quattro punti – orlo coperto triplo, orlo coperto ampio, orlo coperto stretto e punto catenella.

B. Manopola selettore programmi

Ruotate la manopola selettore programmi fino a quando il numero di programma per il punto desiderato apparirà sul pannello dei programmi.

Il significato dei simboli

Vi raccomandiamo di leggere i simboli da sinistra verso destra.



C. Program Number

The program display automatically sets the thread tensions for the selected program number shown. In addition, instructions for machine set-up are displayed using easy to read symbols.

NOTE: It is very important to have the SELECT number in the display panel correspond to the desired stitch. We recommend physically setting-up the machine before attempting to thread. This ensures that all machine parts are correctly positioned and makes threading easier.



D. DF = Differential Feed

Move the DF dial until the setting mark is aligned with the number shown in the display panel. Differential feed may be set from 0.5 to 2.

Example:
Move DF dial to 1 setting.



E. SL = Stitch Length

Move the SL dial until the setting mark is aligned with the number shown in the display panel. Stitch length may be set from 0.5 to 5.

Example:

- 5 Thread and 3 Thread Wide – move SL dial to 3 setting.
- Overlock 3 – move SL dial to marked line located between 2 and 3 for the 2.5 setting.

C. Numéro du programme

Les tensions de fils correspondant au numéro de programme de point se règlent automatiquement par affichage du programme. De plus, des symboles faciles à lire permettent de visualiser les instructions concernant les séquences de programme.

NOTE: Il est très important que le programme sur l'écran corresponde au point voulu. Nous recommandons de faire le réglage physique de la machine avant de commencer l'enfilage. Cela permet de positionner correctement les pièces de la machine et facilite aussi l'enfilage.

D. DF = Transport différentiel

Placer le curseur DF sur le réglage indiqué à l'écran. Le transport différentiel peut être réglé de 0.5 à 2.

E. SL = Longueur de point

Placer le curseur SL sur le réglage indiqué à l'écran. La longueur de point peut être réglée de 0.5 to 5.

Exemple :

5 fils et 3 fils large – avancer la molette SL jusqu'au 3.
Overlock 3 – avancer la molette SL jusqu'au trait situé entre le 2 et le 3 pour le réglage à 2,5.

C. Programmnummer

Das Programmdisplay stellt automatisch die Fadenspannungen für die angezeigte Programmnummer ein. Ausserdem werden mithilfe leicht verständlicher Symbole Anleitungen für die Programmsequenzen angezeigt.

NOTA BENE: Es ist sehr wichtig, dass die angezeigte SELECT-Nummer dem gewünschten Stich entspricht. Wir raten die Maschine vor dem Einfädeln einzustellen, damit alle Maschinenteile sicher richtig angebracht sind und Sie leicht einfädeln können.

D. DF = Differentialtransport

Verstellen Sie den DF-Schieber, bis die Einstellmarke mit der auf dem Display angezeigten Nummer ausgerichtet ist. Der Differentialtransport-schieber kann auf Werte zwischen 0.5 und 2. eingestellt werden.

E. SL = Stichlänge

Verstellen Sie den SL-Schieber, bis die Einstellmarke mit der auf dem Display angezeigten Nummer ausgerichtet ist. Die Stichlänge kann auf Werte zwischen 0.5 und 5 eingestellt werden.

Beispiel:

5 Fäden und 3 Fäden-Breite – setzen Sie die SL-Scheibe auf die Einstellung 3.
Overlock 3 – setzen Sie die SL-Scheibe bis auf die markierte Linie zwischen 2 und 3 für die Einstellung 2,5.

C. Numero programma

Il pannello dei programmi stabilisce automaticamente le tensioni del filo per il numero del programma indicato. Inoltre, le istruzioni per l'impostazione della macchina sono indicate con simboli facili da leggere.

NOTA: È molto importante che il numero di programma che appare sul pannello SELECT corrisponda al punto desiderato. Vi raccomandiamo di impostare fisicamente le regolazioni della macchina prima di procedere all'infilatura. Ciò permette di assicurarsi che le parti siano in posizione corretta e rende più facile l'infilatura.

D. DF = Trasporto differenziale

Ruotate il bottone trasporto differenziale DF fino a quando il numero indicato dal pannello programma è allineato con la tacca di riferimento. Il trasporto differenziale può essere regolato da 0.5 a 2.

E. SL = Lunghezza punto

Ruotate il bottone lunghezza punto SL fino a quando il numero indicato dal pannello programmi è allineato con la tacca di riferimento. La lunghezza del punto può essere regolata da 0.5 a 5.

Esempio:

5 Fili e 3 Fili Largo – impostate il selettore su 3.
Overlock 3 – impostate il selettore lunghezza punto SL in modo che la tacca sia tra il numero 2 e 3 per ottenere una regolazione a 2,5.

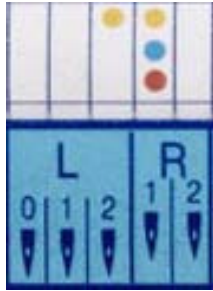

F. Needle Position

There are 5 needle positions available to sew the 17 stitches. A colored dot corresponding to the color of the stitch name appears above L0, L1, L2, R1 or R2 to indicate which position(s) will require a needle. Insert a needle into the proper needle position. (See page 36 for operating tilting needle clamp.)

Example:

- Yellow dots = 5 Thread
Insert a needle in position R1 and R2.
- Blue dot = 3 Thread Wide
Insert a needle in position R1.
- Red dot = Overlock 3
Insert a needle in position R1.

IMPORTANT: Switch off the machine when inserting needles.



G. Set Cutting Width Dial

The cutting width dial sets the distance between the needle and where the blades cut. Turn the dial until the readout on the display panel is visible in the side door window.

Example:

- Blue N = 5 Thread and 3 Thread Wide – move cutting width dial to N setting.
- Red 1 = Overlock 3 – move cutting width dial to 1 setting.

HINT: Open left side cover to fully expose cutting width dial to more easily turn dial for wider widths.

IMPORTANT: Never move cutting width dial if threads are forming a stitch around the instant rolled hem device (stitch width finger). Remove threads by raising presser foot and gently pulling them to the back.

F. Position de l'aiguille

Il y a 5 positions d'aiguilles disponibles pour coudre les 17 points. Un rond de couleur représentant le nom du point apparaît au-dessus de LO, L1, L2, R1 ou R2 pour signaler la ou les position(s) nécessitant une aiguille. (Voir page 37 pour basculer la bride aiguille.)

Exemple:

- Rond jaune = 5 Fils
Insérer une aiguille en position R1 et R2.
- Rond bleu = 3 Fils large
Insérer une aiguille en position R1.
- Rond rouge = Overlock 3
Insérer une aiguille en position R1.

IMPORTANT: Mettre la machine hors tension pour insérer les aiguilles.

G. Régler la largeur de coupe

La molette largeur de coupe permet de régler l'écart entre l'aiguille et l'endroit où les lames couperont le tissu. Tourner la molette jusqu'à ce que l'affichage sur l'écran soit visible sur la fenêtre latérale.

Exemple:

- N bleu = 5 Fils et 3 Fils large – Avancer la molette largeur de coupe jusqu'au N.
- 1 rouge = Overlock 3 – Avancer la molette jusqu'au 1.

IMPORTANT : Ne jamais bouger la largeur de coupe si des fils se sont enroulés autour du dispositif ourlet roulé instantané.

F. Nadelposition

Zum Nähen der 17 Stiche sind 5 Nadelpositionen verfügbar. Ein Farbpunkt, der der Farbe des Stichnamens entspricht, erscheint oberhalb von LO, L1, L2, R1 oder R2, um anzuzeigen, welche Stellung(en) eine Nadel braucht. Setzen Sie die Nadel in die entsprechende Nadelstellung. (Für die Bedienung des hochklappbaren Nadelhalters siehe Seite 37.

Beispiel:

- Gelber Punkt = 5 Fäden
Nadeln in Positionen R1 und R2 einsetzen.
- Blauer Punkt = 3-Faden Breit
Nadel in Position R1 einsetzen.
- Roter Punkt = Overlock 3
Nadel in Position R1 einsetzen.

WICHTIG: Schalten Sie die Maschine aus, um die Nadeln einzusetzen.

G. Einstellung der Schnittbreite

Die Schnittbreitenscheibe stellt den Abstand zwischen der Nadel und der Stelle ein, an der die Klingen schneiden. Stellen Sie mit Hilfe des Rädchens den gewünschten Wert ein (erscheint im Schnittbreiten-Fenster).

Beispiel:

- Blau N = 5 Fäden und 3 Fäden breit – drehen Sie das Schnittbreitenrad auf die Einstellung N.
- Rot 1 = Overlock 3 - drehen Sie das Schnittbreitenrad auf die Einstellung 1.

HINWEIS: Die Schnittbreite nie verändern wenn sich Fäden um den Stichbreitenfinger gebildet haben.

F. Posizione dell'ago

Sono disponibili 5 posizioni dell'ago per i programmi di cucitura. Un punto colorato corrispondente al programma appare sopra LO, L1, L2, R1 o R2 per indicare qual'è la posizione richiesta per l'ago/aghi. Inserire l'ago/aghi nella corretta posizione indicata dal punto colorato. (Vedere la pagina 37 per inclinazione del morsetto ago.)

Esempio:

- Punti gialli = 5 fili
Inserire l'ago in posizione R1 e R2.
- Punto blu = 3 fili largo
Inserire l'ago in posizione R1.
- Punto rosso = Overlock 3
Inserire l'ago in posizione R1.

IMPORTANTE: Spegnete l'interruttore della macchina quando si inseriscono gli aghi.

G. Impostare il selettore di ampiezza di taglio

Il bottone selettore ampiezza taglio regola la distanza tra l'ago e dove avviene il taglio del tessuto. Ruotate il selettore fino a quando non appare nella finestrella dello sportello laterale il numero indicato dal pannello programmi.

Esempio:

- N blu = 5 fili e 3 fili largo
Ruotate il selettore sulla posizione N.
- 1 Rosso = Overlock 3
Ruotate il selettore sulla posizione 1.

IMPORTANTE: Non azionate mai il selettore ampiezza taglio quando i fili sono avvolti sul dente guida punto. Rimuovete prima i fili alzando il piedino e tirandoli verso il dietro.

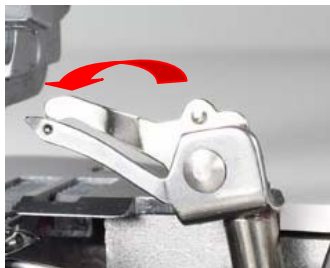
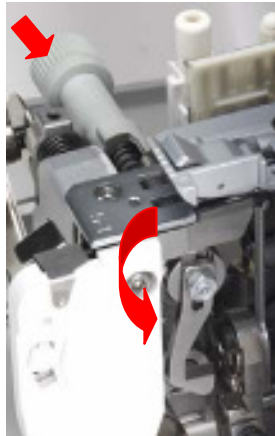

H. Movable Cutting Blade Position

▼ To Disengage Movable Cutting Blade (down)

Hand turn the flywheel to bring needle bar to its highest position. Open front and side covers. Push movable cutting blade release knob to the right and turn it towards you.

NOTE: Do not allow the fabric to be sewn beyond the right side of the needle plate when sewing any overlock stitch. (Example: any stitch that uses either R1 or R2 needle position.)

▲ To Engage Movable Cutting Blade (up)

Push movable cutting blade release knob to the right and turn it away from you.

Example:

- ▲ 5 Thread, 3 Thread Wide and Overlock 3 – engage movable cutting blade (up).

I. 2 Thread Converter

▼ To Engage 2 Thread Converter

Hand turn the flywheel until the upper looper is in an up position. (**HINT:** Align the arrows on the flywheel.)

Lower converter and insert hook into upper looper.

▲ To Disengage 2 Thread Converter

Hand turn the flywheel until upper looper is in an up position.

Pull out hook from looper eye and lift converter up until it secures in far right position.

Example:

- ▲ 5 Thread, 3 Thread Wide and Overlock 3 – disengage 2 thread converter.

H. Position de la lame mobile

▼ Pour dégager la lame mobile (en bas)

Tourner le volant à la main pour amener la barre d'aiguille à sa position la plus haute. Ouvrir les volets frontal et latéral. Pousser le bouton de relâchement de la lame mobile et le tourner vers vous.

NOTE : Veiller à ne pas coudre plus au-delà du côté droit de la plaque aiguille lorsque vous effectuez des points overlock. (Exemple : tout point utilisant la position R1 ou R2).

▲ Pour engager la lame mobile (en haut)

Pousser le bouton de relâchement de la lame mobile et le tourner loin de vous. Exemple:

▲ 5 Fils, 3 Fils large et Overlock 3 – engager la lame mobile (en haut)

I. Convertisseur à 2 fils

▼ Pour engager le convertisseur à 2 fils

Tourner le volant à la main pour amener le boucleur supérieur en position élevée. (**CONSEIL:** Aligner les flèches sur le volant). Baisser le convertisseur et insérer la pointe dans le boucleur supérieur.

▲ Pour dégager le convertisseur à 2 fils

Tourner le volant à la main pour amener le boucleur supérieur en position élevée. Enlever la pointe du chas du boucleur et lever le convertisseur.

Exemple:

▲ 5 Fils, 3 Fils large, et Overlock 3 dégager le convertisseur à 2 fils.

H. Position der beweglichen Klinge

▼ Ausrasten (nach unten)

Drehen Sie von Hand das Schwungrad, bis die Nadelstange ganz hoch gestellt ist. Öffnen Sie die Front- und Seitentür, drücken Sie den Klingenauslöse-knopf nach rechts und in Ihre Richtung.

ANMERKUNG: Die Naht darf nicht über die rechte Seite der Nadelplatte hinaus genäht werden, wenn Sie einen Overlock-Stich nähen. (Beispiel: jeder Stich, der entweder mit der Nadelstellung R1 oder R2 genäht wird).

▲ Einrasten (nach oben)

Drücken Sie den Klingenauslöseknopf nach rechts und von sich weg. Beispiel:

▲ 5 Fäden, 3 Faden breit und Overlock 3 – führen Sie die bewegliche Schneidklinge ein.

I. 2 Faden-Konverter

▼ Zum Einrasten des 2 Faden-Konverters

Drehen Sie das Schwungrad von Hand, bis der obere Schlaufengeber hoch steht. (**TIP:** Richten Sie die Pfeile auf dem Schwungrad aufeinander aus). Senken Sie den Konverter und schieben Sie den Haken in den oberen Greifer.

▲ Zum Loskuppeln des 2 Faden-Konverters

Drehen Sie das Schwungrad von Hand, bis der obere Schlaufengeber hoch steht. Ziehen Sie den Haken aus der Greiferschlinge und heben Sie den Konverter an.

Beispiel:

▲ 5 Fäden, 3 Fäden breit und Overlock 3 – schalten Sie den 2 Faden-Konverter aus.

H. Posizione del coltello mobile

▼ Per disinserire il coltello mobile (basso)

Girate manualmente il volantino per portare la barra ago nella sua posizione più alta. Aprite gli sportelli frontale e laterale. Spingete la manopola di rilascio del coltello mobile verso destra e giratela verso di voi.

NOTA: Non permettete che il tessuto venga cucito dietro al lato destro della placca ago quando eseguite i punti overlock. (Per es. I punti che utilizzano gli aghi R1 e R2)

▲ Per inserire il coltello mobile (alto)

Spingete la manopola di rilascio del coltello mobile verso destra e giratela nel senso opposto a voi. Esempio:

▲ 5 fili, 3 fili largo e overlock 3
I Inserite il coltello mobile (alto)

I. Convertitore a 2 fili

▼ Per inserire il convertitore 2 fili

Girate manualmente il volantino e portate il gancio superiore in alto (**NOTA:** allineate le frecce sul volantino). Ruotate il convertitore e inserite il gancetto nel foro sul gancio superiore

▲ Per disinserire il convertitore 2 fili

Girate manualmente il volantino e portate il gancio superiore in alto. Disinserite il gancetto dal foro sul gancio superiore e ruotate il convertitore nella sua posizione iniziale.

Esempio:

▲ 5 fili, 3 fili largo e overlock 3
Disinserite il convertitore 2 fili.

J. Overlock Cover or Sewing Table

Program numbers 1-9 will always have the overlock cover attached to the front cover.



Attach Overlock Cover

The overlock cover protects the loopers. To attach the overlock cover, slide base onto front cover and “snap” it into place.

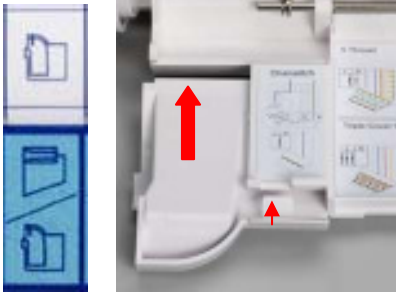

Program number 10 will always have the sewing table attached to the front cover.



Attach Sewing Table

Detach overlock cover by grasping the tab with your thumb and index finger. Pull the tab up slightly and towards you.

NOTE: The movable cutting blade and stitch width finger will always be disengaged when the sewing table is attached.

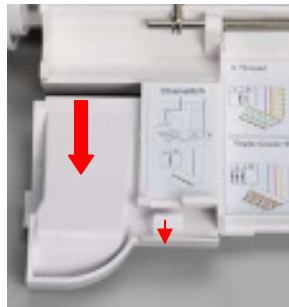

To install the sewing table, slide table onto front cover with the tab and notch fitting snugly into place.

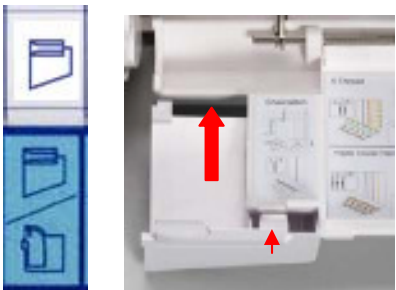

J. Couvercle overlock ou table de couture

Pour les programmes 1-9, toujours fixer le couvercle overlock au volet frontal.



Fixer le couvercle overlock

Le couvercle overlock protège les boucleurs. Pour fixer le couvercle, faire glisser la base sur le couvercle frontal et l'encliqueter en place.

Pour le programme 10, toujours fixer la table de couture au volet frontal.



Installer la table de couture

Pour ôter le couvercle overlock, saisir l'attache entre le pouce et l'index. Tirer l'attache légèrement vers vous.

NOTE : La lame mobile, la languette largeur de point et le boucleur supérieur seront toujours dégagés si la table de couture est fixée.

Pour installer la table de couture, faire glisser la table sur le volet frontal en ajustant l'attache et l'encoche.

J. Overlock-Abdeckung oder Nähtisch

Für die Programme 1-9 muss immer ein Overlock-Deckel an der Fronttür befestigt werden



Overlock-Deckel befestigen

Der Overlock-Deckel schützt die Schlaufengeber. Er wird mit der Basis auf die Fronttür geschoben und festgeklickt.

Für Programm 10 muss der Nähtisch an der Fronttür befestigt werden.



Nähtisch befestigen

Um den Overlock-Deckel von der Fronttür zu entfernen, greifen Sie die Befestigung zwischen Daumen und Zeigefinger. Ziehen Sie leicht nach oben und in Ihre Richtung.

NOTA BENE : Die bewegliche Klinge, die Moment-Rollsaum/Schmalsaum-Vorrichtung (Stichbreitenfinger) und der obere Schlaufengeber sind immer ausgeschaltet, wenn der Nähtisch befestigt ist.

Um den Nähtisch zu befestigen, schieben Sie den Tisch auf die Fronttür, in dem Sie den Haken in der Kerbe befestigen.

J. Coperchio overlock e piano di cucitura

I programmi da 1 a 9 vanno sempre eseguiti con il coperchio overlock montato sullo sportello frontale.



Montaggio coperchio overlock

Il coperchio overlock protegge i ganci. Per fissare il coperchio overlock, fate scivolare la base verso lo sportello frontale e inseritelo nella posizione corretta fino ad innestare la linguetta.

Il programma numero 10 deve essere sempre eseguito con il piano di cucitura montato sullo sportello frontale.



Montaggio piano di cucitura

Staccate il coperchio overlock afferrando la linguetta con il pollice e l'indice. Tirate la linguetta leggermente in alto e verso di voi.

NOTA: Il coltello mobile e il dente guida- punti devono essere sempre disinseriti quando il piano di cucitura è montato.

Per installare il piano di cucitura, fate scivolare la base del piano sullo sportello frontale e inseritelo nella posizione corretta fino ad innestare la linguetta .

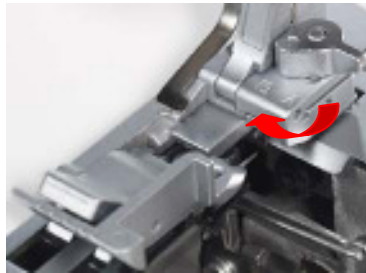
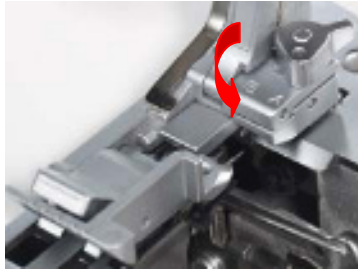

K. Presser Foot (A or B)

Switch the lever on the presser foot to A or B. The lever controls the spring action that occurs on the underside of the foot.

The tip of the foot has markings that line up with the insertion point of the needles - a great guide for accurate sewing.

Example:

- Yellow A - 5 Thread: position A
- Blue B - 3 Thread Wide and Overlock 3: position B.



L. Instant Rolled Hem Device (Stitch Width Finger)

Your machine comes equipped with the rolled hem plate. You can do all overlock stitches by engaging or disengaging the stitch width finger.



To Engage (up)

Pull the stitch width finger lever up.



To Disengage (down)

Push the stitch width finger lever down.



K. Pied presse-étouffe (A ou B)

Mettre le levier sur A ou B. Le levier contrôle l'action du ressort qui se trouve sous le pied.

Le dessus du pied possède des marques alignées avec le point d'insertion des aiguilles - un guide précieux pour une couture précise.

Exemple:

- A jaune – 5 Fils : position A
- B bleu – 3 Fils large et Overlock 3 : position B.

K. Nähfuss (A oder B)

Den Hebel am Nähfuss auf A oder B stellen. Dieser Hebel steuert die Federung auf der Unterseite des Nähfusses.

An der Nähfuss Spitze befinden sich Markierungen, die auf den Einsatzpunkt der Nadeln ausgerichtet sind. Das ist äusserst praktisch für akkurates Nähen.

Beispiel:

- A gelb – 5 Fäden : Position A
- B blau – 3-Faden Breit und Overlock 3 : Position B.

K. Piedino premistoffa (A o B)

Spostate la leva sul piedino su A o B. La leva controlla l'azione a molla che ha luogo sulla parte inferiore del piedino.

La punta del piedino presenta dei segni che si allineano con i punti di inserimento degli aghi - un'ottima guida per una cucitura accurata.

Esempio:

- A giallo-5 fili: posizione A
- B blu-3 fili largo e Overlock 3: posizione B

L. Dispositif ourlet roulé instantané (Languette de largeur de point)

Votre machine est équipée d'une plaque pour ourlet roulé. Vous pouvez faire tous les points overlock en engageant ou en dégageant la languette de largeur de point.

▲ Pour engager (en haut)

Amener la languette largeur de point vers le haut.

▼ Pour dégager (en bas)

Amener la languette largeur de point vers le bas.

L. Vorrichtung für Moment-Rollsaum/Schmalsaum-Vorrichtung (Stichbreitenfinger)

Ihre Maschine ist mit einer Stichplatte zum Nähen von Rollsäumen ausgerüstet. Sie können alle Overlock-Stiche nähen, indem Sie den Stichbreitenfinger in Aktion oder ausser Aktion bringen.

▲ In Aktion (nach oben)

Stichbreitenfinger nach oben bringen.

▼ Ausser Aktion (nach unten)

Stichbreitenfinger nach unten bringen.

L. Dispositivo per orlo arrotolato istantaneo (Dente guida-punto)

La vostra macchina è dotata di una placca per gli orli arrotolati. Potete effettuare i punti a soprappunto inserendo o disinserendo il dente guida-punto.

▲ Per inserire (alto)

Tirate la leva in alto

▼ Per disinserire (basso)

Spingete la leva in basso

M. Thread Chain Looper Tension (Brown)

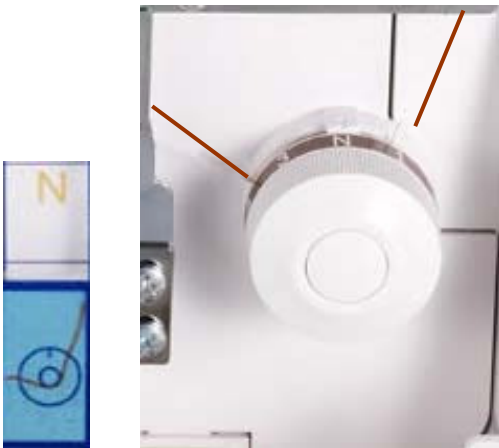

Thread the chain looper tension for either 5 thread stitch or after selecting any stitch in program 10.

Example:

- Yellow N – 5 Thread: thread chain looper.
- Empty space – 3 Thread Wide and Overlock 3: do not thread chain looper.



Needles

The machine is supplied with Schmetz brand EL x 705 needles. This is an industrial type needle that ensures proper stitch formation at high speeds. The scarf (cut out groove on needle back) is important because it allows the looper to come near the needle to catch the thread and form a stitch. EL x 705 needles are available in two sizes – 80/12 and 90/14.

It is possible to use conventional sewing machine needles – 130/705H – for special threads and fabrics.

Common stitch problems can often be traced directly to the needle.

- Needle inserted incorrectly. (Flat side should be to the back.)
- Needle not pushed up high enough into position. (See page 36.)
- Needle is dull or has burrs. (Change needles frequently; even new needles can have imperfections.)

M. Tension du boucleur chaînette (marron)

Enfiler le boucleur chaînette selon la tension prévue pour tout point 5 Fils, ou après sélection de n'importe quel point du programme 10.

Exemple :

- N jaune – 5 Fils : enfiler le boucleur chaînette.
- Espace vide – 3 Fils large et Overlock 3 : ne pas enfiler le boucleur chaînette.

M. Einfädeln der Spannung für den Kettenstich-Schlaufengeber (Braun)

Fädeln Sie die Spannung für den Kettenstich-Schlaufengeber entweder für jeden 5-Faden-Stich oder nachdem Sie irgendeinen Stich aus dem Programm 10 ausgewählt haben ein.

Beispiel:

- Gelb N – 5 Fäden: fädeln Sie den Kettenstich-Schlaufengeber ein.
- Zwischenraum – 3 Faden breit und Overlock 3: fädeln Sie den Kettenstich-Schlaufengeber nicht ein.

M. Tensione filo gancio catenella (marrone)

Utilizzate la tensione filo gancio catenella per eseguire il punto overlock 5 fili e i punti del programma 10.

Esempio:

- N giallo – 5 fili: Infilate la tensione del gancio catenella
- Spazio vuoto - 3fili largo e overlock 3: non infilate la tensione del gancio catenella

Aiguilles

Des aiguilles EL x 705 de marque Schmetz sont fournies avec la machine. Il s'agit d'aiguilles à usage professionnel, garantissant des coutures satisfaisantes à des vitesses élevées. Grâce à l'enture (le sillon au dos de l'aiguille), le boucleur peut s'approcher de l'aiguille pour attraper le fil et former le point. Les aiguilles EL x 705 sont disponibles en deux dimensions 80/12 et 90/14.

Il est possible d'utiliser des aiguilles de machines à coudre classiques - 130/705H - pour quelques types particuliers de fils et d'étoffes.

Les problèmes de points sont souvent dus aux aiguilles.

- L'aiguille est mal insérée. (Le côté plat doit être à l'arrière.)
- L'aiguille n'est pas poussée au maximum. (Voir page 37.)
- L'aiguille est émoussée ou irrégulière. (Changer fréquemment d'aiguilles; il peut arriver que les aiguilles neuves aient des imperfections.)

Nadeln

Die Maschine wird mit Schmetz Brand EL x 705 Nadeln geliefert. (Dies ist ein industrieller Nadeltyp, der auch bei hoher Geschwindigkeit ein einwandfreies Nähresultat garantiert). Die Kerbe (auf der Nadelrückseite) spielt eine wichtige Rolle, denn sie erlaubt dem Schlaufengeber, ganz nahe an die Nadel heranzukommen, den Faden zu ergreifen und den Stich zu bilden. EL x 705 Nadeln gibt es in zwei Grössen - 80/12 und 90/14.

Normale Maschinennadeln des Typs - 130/705H - können ebenfalls benutzt werden.

Geläufige Probleme beim Nähen werden oft von Nadeln hervorgerufen.

- Die Nadel ist nicht korrekt eingesetzt (die flache Seite muss nach hinten zeigen.)
- Die Nadel ist nicht weit genug nach oben eingesetzt worden (s.S.37).
- Die Nadel ist stumpf oder unregelmässig abgenutzt (wechseln Sie die Nadeln häufig aus; auch neue Nadeln können fehlerhaft sein).

Aghi

La macchina è dotata di aghi EL x 705 di marca Schmetz. Si tratta di un tipo di ago industriale che assicura la formazione di punti corretti a forte velocità. Il solco (taglia via gli incavi sulla parte posteriore dell'ago) è importante perché permette al gancio di arrivare vicino all'ago per afferrare il filo e formare un punto. Gli aghi EL x 705 sono disponibili in due dimensioni - 80/12 e 90/14.

È possibile utilizzare aghi per macchine da cucire tradizionali - 130/705H - per fili e tessuti speciali.

Si possono attribuire all'ago alcuni problemi di punto comuni.

- Ago inserito in modo scorretto (la parte piatta deve essere sul retro).
- Ago non spinto sufficientemente in alto in posizione (ved. pag. 37).
- L'ago è smussato o presenta delle bave (cambiate frequentemente gli aghi; anche i nuovi aghi possono presentare imperfezioni).

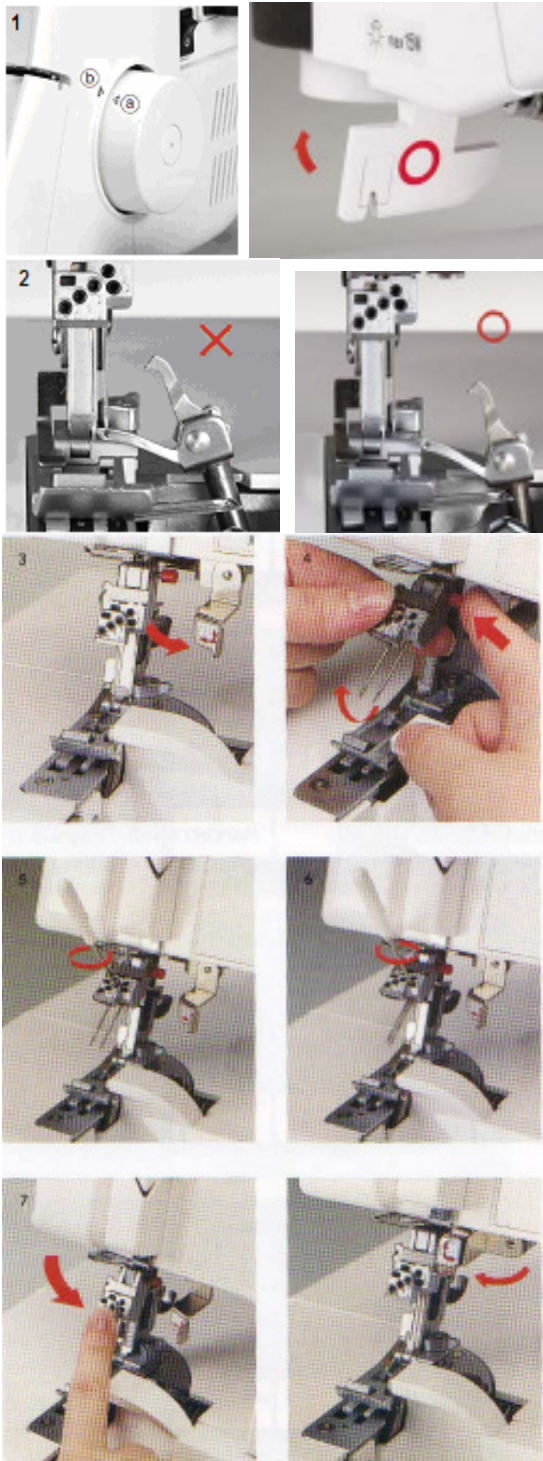

Tilting Needle Clamp

1. The needle clamp can be tilted up to ensure easy needle placement. Hand turn the flywheel towards you to move needle clamp/upper looper. Align triangle mark "a" with "b". Lower the presser foot.
2. Before attempting to tilt the needle clamp, make sure the needle clamp is up and the upper looper is not in front of any needle position.
3. Swing the needle clamp safety lever down to the right.
4. Press the needle clamp release button (red) while tilting the clamp towards you.
5. Each needle position has a set screw. Use the allen screwdriver to loosen the set screw. Insert needle(s) with flat side to the back into new position(s).
6. Tighten set screw.
7. Tilt down the needle clamp and put the needle clamp safety lever back in position.

NOTE: Needles will always sit unevenly. If needles are even, loosen set screws and reinsert needles.

NOTE: After moving needles, always hand turn the flywheel to test that needles will pass through the needle plate.

Bride aiguille basculable

1. Pour faciliter la mise en place de l'aiguille, la bride aiguille peut être basculée vers le haut. Tourner le volant à la main vers vous pour déplacer la bride aiguille/le boucleur supérieur. Faire correspondre le triangle «a» à «b». Baisser le pied presse-étouffe.
2. Avant de faire basculer la bride aiguille, veiller à ce qu'elle soit en position haute, et que le boucleur supérieur ne soit pas devant une position aiguille.
3. Faire basculer le levier sécurité bride aiguille en bas à droite.
4. Appuyer sur le bouton de dégagement de la bride aiguille (rouge) tout en faisant basculer la bride vers vous.
5. Il y a une vis de fixation pour chaque position d'aiguille. Utiliser le tournevis hexagonal pour desserrer la vis de fixation. Insérer les aiguilles dans leurs nouvelles positions, côté plat en arrière.
6. Serrer la vis de fixation.

NOTE: Les aiguilles doivent être légèrement décalées. Si elles ne le sont pas, il suffit de desserrer la vis et de la (les) remettre en place.

7. Basculer la bride aiguille vers le bas et remettre le levier de sécurité en position.

NOTE: Après remplacement des aiguilles, tourner le volant à la main pour s'assurer qu'elles passeront à travers la plaque aiguille.

Hochklappbarer Nadelhalter

1. Der Nadelhalter kann hochgeklappt werden, um das Einsetzen der Nadel zu erleichtern. Drehen Sie das Schwungrad in Ihre Richtung, um den Nadelhalter/den oberen Schlaufengeber zu bewegen. Richten Sie die Dreiecke «a» und «b» aufeinander aus und senken Sie den Nähfuß.
2. Bevor Sie den Nadelhalter zurückklappen, müssen Sie kontrollieren, dass er sich in seiner obersten Position befindet und dass der obere Schlaufengeber sich nicht vor der Nadel befindet.
3. Den Sicherheitshebel des Nadelhalters nach unten rechts bewegen.
4. Auf den Nadelhalter-Auslöseknopf (rot) drücken, während Sie den Halter in Ihre Richtung klappen.
5. Es gibt eine Nadelklemmschraube für jede Nadelposition. Mit dem Sechskant-Schraubenzieher können Sie die Schrauben aufdrehen. Setzen Sie die Nadel(n) mit der flachen Seite nach hinten in die neue(n) Position(en) ein.
6. Schraube festziehen.

NOTA BENE: Die Nadeln müssen immer etwas stufig sitzen. Wenn eine Nadel nicht tief genug eingesetzt wurde, müssen Sie die Schraube lösen und die Nadel richtig einsetzen.

7. Nadelhalter und Sicherheitshebel zurückklappen.

NOTA BENE: Nach dem Auswechseln der Nadeln immer das Schwungrad von Hand drehen und kontrollieren, dass die Nadeln die Stichplatte passieren.

Inclinare il morsetto ago

1. Il morsetto dell'ago può essere ruotato verso l'alto per assicurare un inserimento facile dell'ago. Girate manualmente il volantino verso di voi per muovere il morsetto dell'ago/gancio superiore. Allineate la tacca triangolare «a» alla tacca «b». Abbassate il piedino premistoffa.
2. Prima di cercare di inclinare il morsetto dell'ago, assicuratevi che il morsetto dell'ago sia in alto e che il gancio superiore non sia di fronte a nessuna posizione dell'ago.
3. Ruotate la leva di sicurezza del morsetto dell'ago in basso verso destra.
4. Premete il pulsante (rosso) di scatto del morsetto dell'ago mentre ruotate il morsetto verso di voi.
5. Ogni posizione dell'ago ha una vite inserita. Utilizzate il giravite esagonale per allentare la vite. Inserite l'ago/aghi con la parte piatta verso il retro, nella nuova posizione(i).
6. Stringete la vite.

NOTA: Per una corretta posizione gli aghi devono essere sempre disallineati. Se gli aghi sono allineati, allentate le viti e reinsertiteli.

7. Ruotate verso il basso il morsetto dell'ago fino ad avvertire lo scatto del pulsante rosso e riportate la leva di sicurezza del morsetto dell'ago nella sua posizione iniziale.

NOTA: Dopo aver sostituito gli aghi, girate sempre manualmente il volantino per verificare che gli aghi passino correttamente nei fori della placca ago.

SECTION III

Threading



The threading routes will change according to the selected program.

As you learn to thread your machine, we recommend using the thread colors that are shown on the tension dials. This will help you understand the function of each thread.

Programs are based on sewer using polyester or a polyester/cotton blend of thread for all threading positions. Choose a brand of thread that is even and consistent with no thick and thin areas.

NOTE: The speed of the machine and the stitch formation stretches the thread as it passes through the tension discs and thread guides. Therefore, it is important that the thread is polyester or a polyester/cotton blend. A 100% cotton thread is too weak and will result in threads breaking.

IMPORTANT: Locate the threading diagram for the stitch, study the threading guides carefully and use each guide indicated. The machine must be threaded in the correct sequence. Follow the sequence shown on the Quick Reference Threading Charts. (See pages 42-60.)

Antenna

Extend the antenna pole to its highest position. (See page 16.)

When threading the antenna thread guide, it is proper to use either the slot or the hole. The hole is the recommended method especially when sewing with decorative threads.

- 1 Slot
- 2 Hole



Some tightly twisted threads need special threading through both the hole and slot.

SECTION III

Enfilage

Les trajets d'enfilage changent selon le programme sélectionné.

Lorsque vous apprenez à enfiler votre machine, Nous vous recommandons d'utiliser les couleurs de fil indiquées sur les cadrans de tension. Cela vous permettra en effet de comprendre la fonction de chaque fil.

Les programmes sont basés sur l'emploi de fils de polyester ou de mélange de polyester/coton pour toutes les positions d'enfilage. Choisir une bonne marque de fil, garantissant un fil de qualité uniforme.

NOTE: La vitesse de la machine et la formation du point tendent le fil quand il passe à travers les disques de tension et les guide-fils. Il est donc important d'utiliser un fil de polyester ou mixte (coton/polyester). Un fil 100% coton est trop faible et risque de casser souvent.

IMPORTANT: Les fils doivent être enfilés dans un ordre précis. Repérer le trajet d'enfilage du point souhaité, et suivre attentivement l'ordre d'enfilage indiqué dans le tableau de référence rapide d'enfilage (Voir pages 43-61.)

Antenne guide-fil

Etendre le pôle d'antenne en position la plus haute. (Voir page 17.)

Lors de l'enfilage de l'antenne guide-fil, il est possible d'utiliser soit la fente soit le trou. Le trou est la méthode recommandée.

- 1 Fente
- 2 Trou

Certains fils torsadés serrés nécessitent un enfilage spécial.

TEIL III

Einfädeln

Je nach Stichprogramm gibt es unterschiedliche Einfädelwege.

Wir raten, beim Erlernen des Einfädelns die Farben zu benutzen, die den Faden-spannungsrädern entsprechen. Dabei lernen Sie die Funktion jedes Fadens genau kennen.

Die Programme stützen sich auf die Annahmen, dass für alle Einfädel-Methoden Polyester- oder Polyester-Baumwoll-Mischgarn verwendet wird. Wählen Sie gleichmässige Nähgarne ohne dicke und dünne Stellen.

NOTA BENE: Der Faden läuft durch eine Spannungsscheibe und den Fadenführer und wird durch Nähgeschwindigkeit und Stichbildung gespannt. Deshalb ist es wichtig, ein Polyester oder Polyester-Baumwoll-Mischgarn zu verwenden. Ein Garn aus 100% Baumwolle ist nicht stark genug und würde reissen.

WICHTIG: Der Faden muss in einer ganz bestimmten Reihenfolge eingefädelt werden. Beachten Sie die in den Anleitungs-Schaubildern gezeigter Reihenfolge. (s.S. 43-61).

Fadenführungsantenne

Ziehen Sie die Fadenführungsantenne in die höchste Position aus (s.S. 17).

Beim Einfädeln des Fadenführers der Antenne kann der Schlitz oder das Loch benutzt werden. Das Loch ist die zu empfehlende Methode, besonders, wenn Sie mit Zierfäden nähen.

- 1 Schlitz
- 2 Loch

Einige festgezwirnte Garne erfordern eine spezielle Einfädelung gemäss.

SEZIONE III

Infilatura

Gli schemi di infilatura variano secondo il programma selezionato

Quando imparate ad infilare la vostra macchina, vi raccomandiamo di utilizzare i colori di filo mostrati sul selettore di tensione. Ciò vi aiuterà a capire la funzione di ogni filo.

Si raccomanda di utilizzare fili in poliestere di buona qualità per tutte le posizioni di infilatura. Scegliete una marca di fili che siano regolari e che non presentino zone più spesse o più sottili.

NOTA: La velocità della macchina e la formazione di punti estendono il filo mentre passa attraverso i dischi di tensione e i passafilati. Per cui è importante che il filo sia di poliestere. Un filo di cotone è troppo debole e si romperà.

IMPORTANTE: Individuate il percorso di infilatura per il punto, studiate attentamente le guide di infilatura e utilizzate ogni guida indicata. La macchina deve essere infilata nella sequenza corretta. Seguite la sequenza mostrata nelle Tabelle di riferimento per infilatura veloce (Vedere pagg. 43-61.)

Antenna guida-filo

Estendete l'asta del guida-filo nella sua posizione più alta (ved. pag. 17).

Per l'infilatura dal guida-filo, è bene usare o la scanalatura o il foro. Il foro è il metodo raccomandato specialmente quando si usano fili decorativi.

1. Scanalatura
2. Foro

Alcuni fili a torsione serrata necessitano un'infilatura speciale dove occorre utilizzare sia la scanalatura che il foro.



After threading the antenna, slip the thread into the first guide on the machine as shown.

Accessories For Decorative Threads

There are many decorative threads available for overlock use. Make sure you choose threads and yarns that smoothly move through the looper or needle. Never use a thread that breaks easily if you pull on it. Do not use fuzzy (ex. mohair yarn) or uneven threads that can catch on thread guides.



Tension Release Clips

Place the tension release clip into any thread guide that is using a decorative thread.

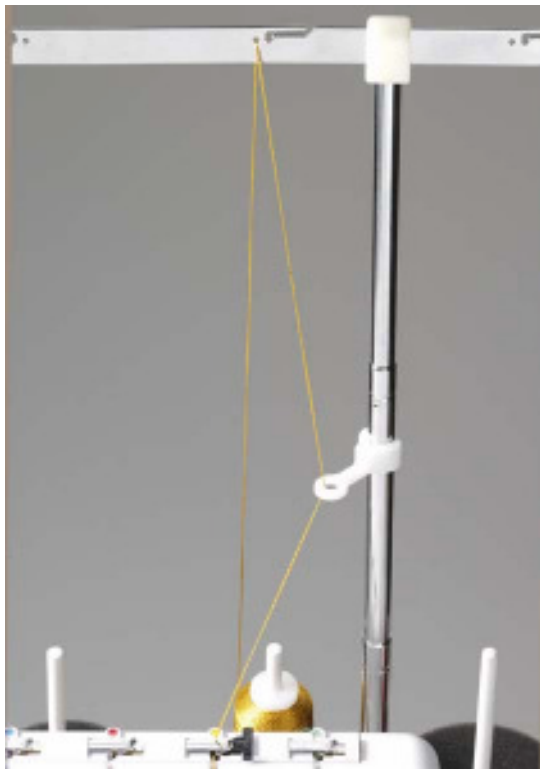

Snap-on Thread Guide

Decorative threads may tangle. Snap the thread guide onto the antenna and place upper looper thread as shown.

IMPORTANT: When using decorative threads, sew at a slower, consistent speed to prevent uneven stitches.

Après avoir enfilé l'antenne, glisser le fil dans le premier guide sur la machine comme illustré.

Accessoires pour fils déco

Il existe de nombreux fils décoratifs pour l'usage overlock. Choisissez des fils de qualité qui glissent bien dans le boudeur ou dans l'aiguille. N'utilisez jamais des fils qui se cassent facilement si l'on tire dessus. N'utilisez pas de fil crépu, (du mohair par exemple) ou des fils irréguliers qui risquent de se prendre dans les guide fils.

Clip de libération de tension

Mettre le clip de libération de tension dans le guide-fil qui est utilisé avec un fil décoratif,

Guide pour fils spéciaux

Les fils décoratifs peuvent s'emmêler. Fixer le guide-fil sur l'antenne et placer le fil du boeclieur supérieur selon illustration.

IMPORTANT: Lors de l'emploi de fils décoratifs, coudre à une vitesse lente et uniforme pour éviter les points irréguliers.

Bringen Sie den Faden wie gezeigt in die erste Führung, nachdem Sie die Antenne eingefädelt haben.

Zubehör für Zierfäden

Für Overlock-Stiche gibt es zahlreiche unterschiedliche Ziergarne. Wählen Sie immer einen Faden von guter Qualität, der geschmeidig in den Schlaufengeber oder die Nadel gleitet. Benutzen Sie nie einen Faden, der reisst, wenn Sie an ihm ziehen. Benutzen Sie keine fusseligen (z.B. Mohair) oder unregelmässigen Fäden, die sich leicht im Fadenführer verheddern.

Spannungsauslösungsklemme

Die Klemme in eine der Fadenführung legen, durch die ein Ziergarn läuft.

Ansteckbare-Fadenführung

Ziergarne verheddern sich manchmal. Befestigen Sie den Fadenführer an der Antenne und führen Sie den Faden des oberen Schlaufengebers ein, wie auf der Abbildung angegeben.

WICHTIG: Mit Zierfäden nähen Sie bitte langsam und regelmässig, um unregelmässige Stiche zu vermeiden

Dopo aver infilato l'asta, fate scivolare il filo nella prima guida sulla macchina come mostrato.

Accessori per fili decorativi

Per il sopraggito sono disponibili molti fili decorativi. Assicuratevi di scegliere i fili e le matassine che scorrono uniformemente attraverso il gancio o l'ago. Non utilizzate mai un filo che si rompe facilmente se tirato. Non utilizzate fili crespi (p.es. matassa di mohair) o fili non uniformi che possono impigliarsi nei passafili.

Morsetto di rilascio tensione

Porre il morsetto di rilascio tensione nel guida-filo dove si sta usando un filo decorativo.

Passa-filo ad innesto

I fili decorativi possono aggrovigliarsi. Inserite il passa-filo sull'asta e sistemate il filo del gancio superiore come mostrato.

IMPORTANTE: Quando utilizzate fili decorativi, cucite ad una velocità bassa e regolare, per evitare che si formino punti non uniformi.

Quick Reference Threading Charts

Should you need a closer view of the individual threading pathways, refer to the detailed thread route charts indicated by letter (A), (B3), etc. (See pages 62-71.)



SAFETY 4 THREAD

Select 1 and set up machine.

A 3-thread overlock stitch that adds a second needle thread. The stitch stretches without breaking. The second needle thread reinforces the durability and strength of the stitch, but the stitch retains its elasticity.

Common Uses

- Excellent for sewing knit garments.
- Appropriate for loose fitting woven garments.

Thread in the following sequence:

- 1 yellow thread for upper looper (F)
- 2 green thread for lower looper (G)
- 3 blue thread for R1 needle (B2)
- 4 red thread for R2 needle (D3)

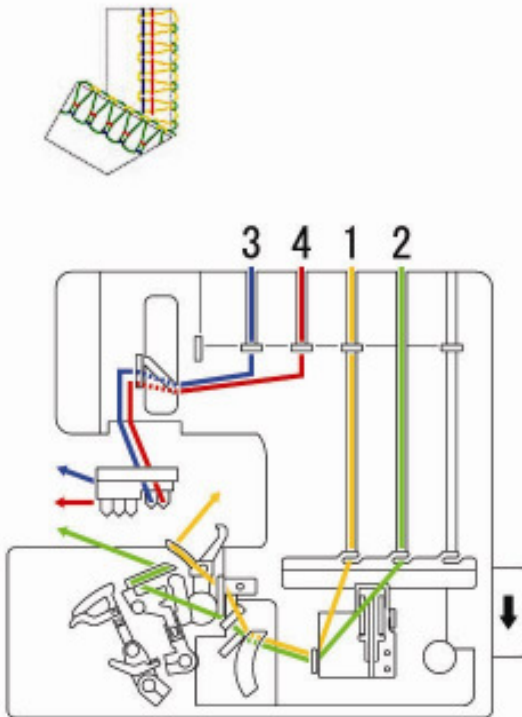

TABLEAUX DE RÉFÉRENCE RAPIDE D'ENFILAGE

Si vous avez besoin d'une vue plus précise des trajets individuels d'enfilage, référez-vous aux tableaux détaillés d'enfilage indiqués par des lettres (A), (B3), etc. (Voir pages 62-71.)

Safety 4 Fils Sélectionner 1 et préparer la machine

Un point overlock à 3 fils qui ajoute un second fil d'aiguille. Le point est extensible et solide. Le second fil d'aiguille renforce la durabilité et la résistance du point tout en maintenant son élasticité.

Usages habituels

- Excellent pour coudre des vêtements en tricot.
- Convient aux vêtements amples réalisés dans des étoffes tissées.

Séquence d'enfilage:

- 1 fil jaune pour boucleur supérieur (F)
- 2 fil vert pour boucleur inférieur (G)
- 3 fil bleu pour aiguille R1 (B2)
- 4 fil rouge pour aiguille R2 (D3)

KURZANLEITUNG ZUM EINFÄDELN

Für eine genauere Darstellung der einzelnen Einfädel-Methoden beachten Sie bitte die mit (A), (B3), usw. bezeichneten Schaubilder (s.S. 62-71).

Safety 4 – Faden Wählen Sie 1 und stellen Sie die Maschine ein

Ein 3-Faden Overlock Stich mit einem zweiten Nadelfaden. Der Stich dehnt sich, ohne dass der Faden reißt. Der zweite Nadelfaden macht den Stich haltbarer und fester, ohne die Dehnbarkeit zu beeinträchtigen.

Übliche Anwendungen

- Ausgezeichnet zum Nähen von Strickkleidern.
- Geeignet zum Nähen von weltgeschnittenen Stoffkleidern.

Fädeln Sie die folgende Sequenz ein:

- 1 gelber Faden für oberen Schlaufengeber (F)
- 2 grüner Faden für unteren Schlaufengeber (G)
- 3 blauer Faden für R1 Nadel (B2)
- 4 roter Faden für R2 Nadel (D3)

TABELLE DI RIFERIMENTO PER INFILATURA VELOCE

Nel caso vi occorresse una visione più da vicino dei singoli schemi di infilatura, fate riferimento alle tabelle dettagliate indicate dalla lettera (A), (B3), ecc. (ved. pagg. 62-71).

4 Fili sicurezza Selezionate il programma 1 e impostate la macchina

Un punto overlock a 3 fili al quale viene aggiunto un secondo filo dell'ago. I punti si estendono senza rompersi. Il filo del secondo ago aumenta la durata e la resistenza del punto, ma il punto mantiene la sua elasticità.

Usi comuni

- Eccellente per cucire capi in maglia.
- Adatto per capi e tessuti a maglia lenta.

Eseguite l'infilatura in sequenza:

- 1 Filo giallo per gancio superiore (F)
- 2 Filo verde per gancio inferiore (G)
- 3 Filo blu per ago R1 (B2)
- 4 Filo rosso per ago R2 (D3)



STRETCH KNIT

Select 1 and set up machine.

The same characteristics as the Safety 4 Thread. The Stretch Knit program uses the differential feed and stitch length settings to prevent knitwear from stretching while sewing.

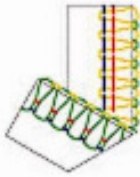

Common Uses

- Apply ribbing to knit necklines, cuffs or waistbands.
- Construction method for sweater knits.

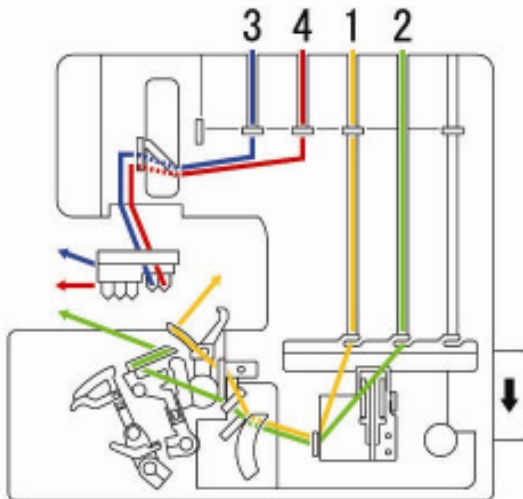

Thread in the following sequence:

- 1 yellow thread for upper looper (F)
- 2 green thread for lower looper (G)
- 3 blue thread for R1 needle (B2)
- 4 red thread for R2 needle (D3)



5 THREAD

Select 2 and set up machine.

A true 5 thread industrial stitch consists of two stitches sewn simultaneously. 2 threads form the chainstitch and 3 threads form the overlock. It is found on medium to heavyweight woven fabrics.

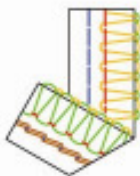

Common Uses

- Perfect for garment construction on woven fabrics.
- Excellent for drapes; stabilizes long seams where there is excess weight.

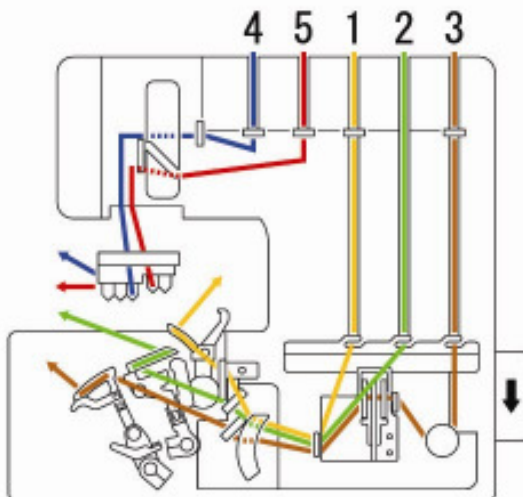

Thread in the following sequence:

- 1 yellow thread for upper looper (F)
- 2 green thread for lower looper (G)
- 3 brown thread for chain looper (H)
- 4 blue thread for L2 needle (A)
- 5 red thread for R1 needle (D2)

Extensibles

Sélectionner 1 et préparer la machine

Les mêmes caractéristiques que pour le point « Safety 4 fils». Le programme tricot extensible utilise le transport différentiel et les réglages longueur de point pour éviter que le tissu ne se déforme pendant la couture.

Usages habituels

- Application de côtes sur les cols, revers ou ceintures.
- Méthode de réalisation pour des pulls en tricot.

Séquence d'enfilage:

- 1 fil jaune pour boucleur supérieur (F)
- 2 fil vert pour boucleur inférieur (G)
- 3 fil bleu pour aiguille R1 (B2)
- 4 fil rouge pour aiguille R2 (D3)

5 Fils

Sélectionner 2 et préparer la machine

Un véritable point industriel à 5 fils consiste en 2 points cousus simultanément. 2 fils forment le point de chaînette et 3 fils forment l'overlock. Il s'emploie sur des tissus moyens à lourds.

Usages habituels

- Parfait pour la réalisation de vêtements en tissus classiques.
- Excellent pour rideaux; stabilise les coutures longitudinales où le poids est excessif.

Séquence d'enfilage:

- 1 fil jaune pour boucleur supérieur (F)
- 2 fil vert pour boucleur inférieur (G)
- 3 fil marron pour le boucleur chaînette
- 4 fil bleu pour aiguille L2 (A)
- 5 fil rouge pour aiguille R1 (D2)

Dehnbar

Wählen Sie 1 und stellen Sie die Maschine ein

Wie Safety 4-Faden. Das Trikotstich-Programm verwendet den Differential-transport und die Einstellung der Stichlängen, um zu vermeiden, dass Strickkleider sich beim Nähen dehnen.

Übliche Anwendungen

- Anbringen von Rippenbündchen an Halsausschnitten, Ärmeln und Taillenbund.
- Zusammennähen von Strickpullovern.

Fädeln Sie die folgende Sequenz ein:

- 1 gelber Faden für oberen Schlaufengeber (F)
- 2 grüner Faden für unteren Schlaufengeber (G)
- 3 blauer Faden für R1 Nadel (B2)
- 4 roter Faden für R2 Nadel (D3)

5-Faden

Wählen Sie 2 und stellen Sie die Maschine ein

Ein echter industrieller 5-Faden-Stich besteht aus 2 gleichzeitig genähten Stichen, 2 Fäden bilden den Kettenstich und 3 Fäden bilden den Overlock. Man findet ihn an mittelschweren bis schweren Geweben.

Übliche Anwendungen

- Perfekt für Kleidungsstücke aus gewobenen Stoffen.
- Ausgezeichnet für Gardinen; stabilisiert lange Nähte, wenn das Gewicht zu gross ist.

Fädeln Sie die folgende Sequenz ein:

- 1 gelber Faden für oberen Schlaufengeber (F)
- 2 grüner Faden für unteren Schlaufengeber (G)
- 3 brauner Faden für Kettenstich-Schlaufengeber (H)
- 4 blauer Faden für L2 Nadel (A)
- 5 roter Faden für R1 Nadel (D2)

Maglia elastica

Selezionate il programma 1 e impostate la macchina

Le stesse caratteristiche del « 4 fili sicurezza». Il programma per maglia elastica utilizza le impostazioni di trasporto differenziale e di lunghezza dei punti per evitare che la maglia si estenda mentre si cuce.

Usi comuni

- Applicare un bordo a coste alle linee del collo della maglia, ai polsini o alla cintura.
- Metodo per realizzazione di golf in maglia.

Eseguite l'infilatura in sequenza:

- 1 Filo giallo per gancio superiore (F)
- 2 Filo verde per gancio inferiore (G)
- 3 Filo blu per ago R1 (B2)
- 4 Filo rosso per ago R2 (D3)

5 Fili

Selezionate il programma 2 e impostate la macchina

Un vero punto industriale a 5 fili eseguito contemporaneamente con 2 punti diversi. 2 fili formano il punto catenella e 3 fili formano il punto overlock. Viene usato su tessuti medi e pesanti.

Usi comuni

- Perfetto per la realizzazione di indumenti intrecciati.
- Eccellente per drappaggi; stabilizza le cuciture longitudinali di peso eccessivo.

Eseguite l'infilatura in sequenza:

- 1 Filo giallo per gancio superiore (F)
- 2 Filo verde per gancio superiore (G)
- 3 Filo marrone per gancio catenella(H)
- 4 Filo blu per ago L2 (A)
- 5 Filo rosso per ago R1 (D2)

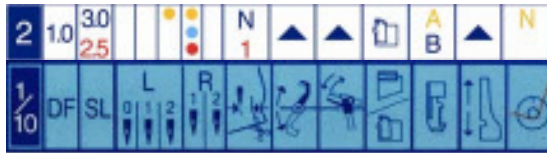

3 THREAD WIDE
Select 2 and set up machine.

Three threads lock together on the fabric edge forming a balanced stitch. The overlock stitch is suitable for medium to heavyweight fabrics.

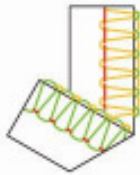

Common Uses

- Construction method for knitwear.
- Edge finish on single layer of fabric.

Thread in the following sequence:

- 1 yellow thread for upper looper (F)
- 2 green thread for lower looper (G)
- 3 red thread for R1 needle (D2)

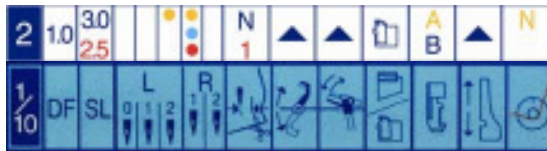
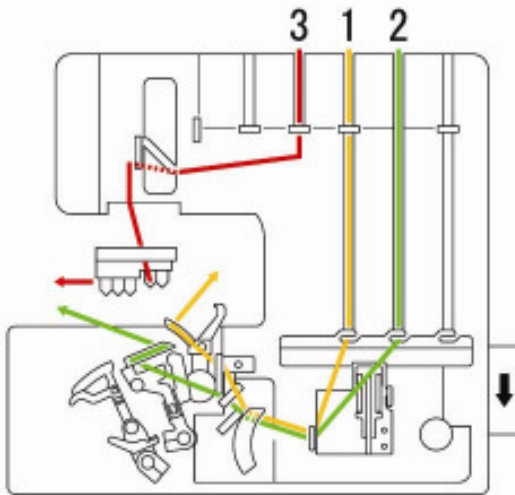

OVERLOCK 3
Select 2 and set up machine.

The same characteristics as the 3 Thread Wide. This narrower version is suitable for light to medium weight fabrics.

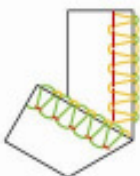

Common Uses

- Construction method for lingerie.
- Edge finish on single layer of fabric.

Thread in the following sequence:

- 1 yellow thread for upper looper (F)
- 2 green thread for lower looper (G)
- 3 red thread for R1 needle (D2)

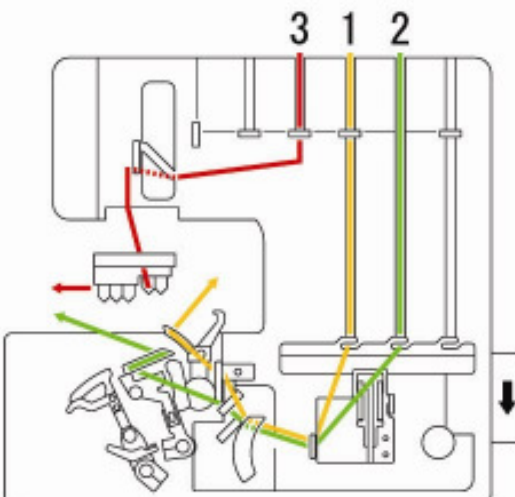

3 Fils large

Sélectionner 2 et préparer la machine

Trois fils forment un point équilibré permettant d'assembler ou border des tissus de poids moyen à lourd.

Usages habituels

- Méthode de réalisation pour tricot.
- Finition de bord sur couche simple de tissu.

Séquence d'enfilage :

- 1 fil jaune pour boucleur supérieur (F)
- 2 fil vert pour boucleur inférieur (G)
- 3 fil rouge pour aiguille R1 (D2)

Overlock 3

Sélectionner 2 et préparer la machine

Les mêmes caractéristiques que pour le point «3 Fils large». Cette version plus étroite est conseillée pour les tissus de poids léger à moyen.

Usages habituels

- Méthode de réalisation pour lingerie.
- Finition de bord sur couche simple de tissu.

Séquence d'enfilage :

- 1 fil jaune pour boucleur supérieur (F)
- 2 fil vert pour boucleur inférieur (G)
- 3 fil rouge pour aiguille R1 (D2)

3-Faden Breit

Wählen Sie 2 und stellen Sie die Maschine ein.

Drei Fäden greifen am Geweberand ineinander und bilden einen gleichmässigen Stich. Overlock eignet sich für mittelschwere bis schwere Stoffe.

Übliche Anwendungen

- Nähen von Strickkleidern.
- Kantenabschluss bei einer Lage Stoff.

Fädeln Sie die folgende Sequenz ein:

- 1 gelber Faden für oberen Schlaufengeber (F)
- 2 grüner Faden für unteren Schlaufengeber (G)
- 3 roter Faden für R1 Nadel (D2)

Overlock 3

Wählen Sie 2 und stellen Sie die Maschine ein.

Wie 3-Faden Breit. Diese schmalere Variante ist für leichte bis mittelschwere Stoffe geeignet.

Übliche Anwendungen

- Nähen von Unterwäsche.
- Kantenabschluss bei einer Lage Stoff.

Fädeln Sie die folgende Sequenz ein:

- 1 gelber Faden für oberen Schlaufengeber (F)
- 2 grüner Faden für unteren Schlaufengeber (G)
- 3 roter Faden für R1 Nadel (D2)

3 Fili largo

Selezionate il programma 2 e impostate la macchina

Tre fili si intrecciano insieme sul bordo del tessuto formando un punto bilanciato. Il punto a soprappiglio è adatto ai tessuti medi e pesanti.

Usi comuni

- Metodo per realizzazione di maglie.
- Rifinitura del bordo su singolo strato di tessuto.

Eseguite l'infilatura in sequenza:

- 1 Filo giallo per gancio superiore (F)
- 2 Filo verde per gancio inferiore (G)
- 3 Filo rosso per ago R1 (D2)

Ovrlock 3 (soprappiglio)

Selezionate il programma 2 e impostate la macchina

Le stesse caratteristiche del «3 fili». Questa versione più stretta è adatta per tessuti leggeri e medi.

Usi comuni

- Metodo per realizzazione di biancheria intima.
- Rifinitura di bordi su uno strato singolo di tessuto.

Eseguite l'infilatura in sequenza:

- 1 Filo giallo per gancio superiore (F)
- 2 Filo verde per gancio inferiore (G)
- 3 Filo rosso per ago R1 (D2)



FLATLOCK 3

Select 3 and set up machine.

Three threads form an unbalanced stitch that can be pulled open into a flat seam. The seam resembles the exposed stitch seen on ready-to-wear sweatshirts and knit sportswear.

Common Uses

- Construction method for bulky knitwear.
- Decorative accent.

Thread in the following sequence:

- 1 yellow thread for upper looper (F)
- 2 green thread for lower looper (G)
- 3 blue thread for R1 needle (B2)

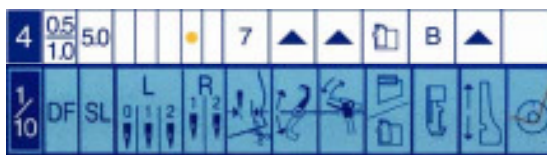
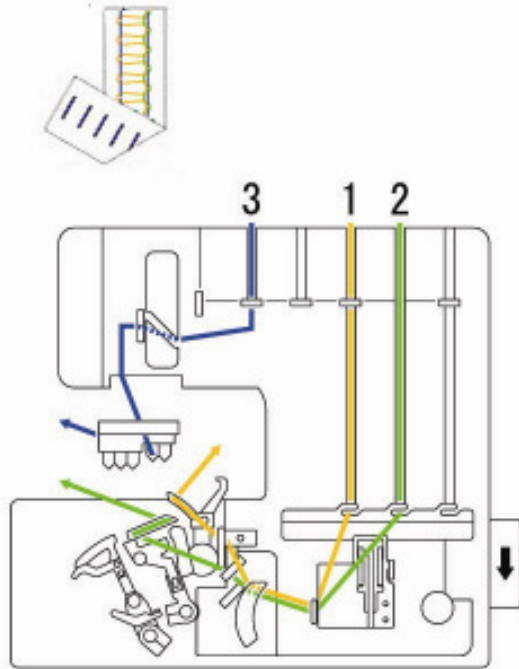

BLANKET

Select 4 and set up machine.

An edge finish that uses decorative thread in the needle. The upper and lower looper threads pull the needle thread so it is visible on both the top and underside of the fabric.

Common Uses

- Edge finish for a single layer of fabric like a blanket or felted scarf.
- Decorative accent.

IMPORTANT: Use medium weight decorative thread in the needle and wooly nylon thread in both loopers.

Thread in the following sequence:

- 1 yellow thread for upper looper (F)
- 2 green thread for lower looper (G)
- 3 blue thread for R1 needle (C)

NOTE: Bypass blue tension disc. Thread should go directly from antenna to thread take-up area.

The "ridge" of the stitch may form to the top side of the fabric. Simply rotate it to the edge with your fingers.

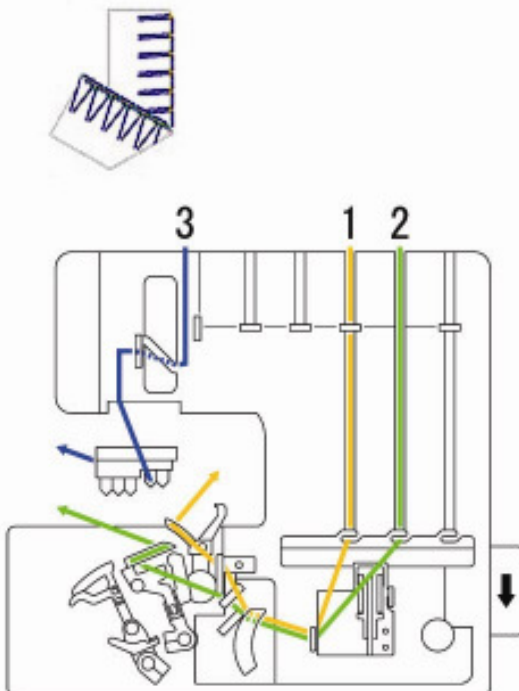

Flatlock 3

Sélectionner 3 et préparer la machine

Trois fils forment un point non fermé qui peut être étiré en ouvrant le tissu et transformé en une couture plate. La couture ressemble au point exposé vu sur les sweat-shirts prêts-à-porter et les vêtements de sport en tricot. Usages habituels

- Méthode de réalisation pour gros tricots.
- Effet décoratif.

Séquence d'enfilage :

- 1 fil jaune pour boucleur supérieur (F)
- 2 fil vert pour boucleur inférieur (G)
- 3 fil bleu pour aiguille R1 (B2)

POINT BORDEUR

Sélectionner 4 et préparer la machine

Pour ces finitions de bords au fil déco, les fils de boucleurs supérieur et inférieur tirent le fil d'aiguille qui apparaît ainsi sur l'endroit et l'envers du tissu

Usages habituels

- Finition des bords pour une seule épaisseur de tissu : couverture ou foulard.
- Touche déco

IMPORTANT : Utiliser du fils décoratif de taille moyen dans l'aiguille et du fil nylon dans les deux boucleurs.

Séquence d'enfilage :

- 1 fil jaune pour boucleur supérieur (F)
- 2 fil vert pour boucleur inférieur (G)
- 3 fil bleu pour aiguille R1 (C)

NOTE: Ne pas faire passer le fil par les disques de tension. Le fil doit aller directement de l'antenne à la zone de levier du fil.

Si le point forme comme une crête sur l'endroit du tissu, il suffit de le tourner vers le bord avec les doigts.

Flatlock 3

Wählen Sie 3 und stellen Sie die Maschine ein.

Drei Fäden bilden einen einseitigen Stich, der zu einer Flachnaht aufgezogen werden kann. Die Naht gleicht dem Stichmuster, das man auf Konfektions-Sweatshirts und Strick-Sportkleidern sieht. Übliche Anwendungen

- Nähen von dicken Strickkleidern.
- Zierstiche.

Fädeln Sie die folgende Sequenz ein:

- 1 gelber Faden für oberen Schlaufengeber (F)
- 2 grüner Faden für unteren Schlaufengeber (G)
- 3 blauer Faden für R1 Nadel (B2)

SCHLINGENSTICH

Wählen Sie 4 und stellen Sie die Maschine ein.

Eine Kantenversäuberung, die einen Zierfaden in der Nadel benutzt. Der obere und untere Schlaufenfaden ziehen den Oberfaden so, dass er auf der Ober- und der Unterseite des Stoffes sichtbar ist.

Übliche Anwendungen

- Abschlüsse für einzelne Stoffschichten für Decken und Schale.
- Deko Akzent

WICHTIG: Verwenden Sie in der Nadel mittelschweren Zierfaden und weichen Nylonfaden in beiden Schlaufengebern.

Fädeln Sie die folgende Sequenz ein:

- 1 gelber Faden für oberen Schlaufengeber (F)
- 2 grüner Faden für unteren Schlaufengeber (G)
- 3 blauer Faden für R1 Nadel (C)

ANMERKUNG: Umgehen Sie die blaue Spannungsscheibe. Der Faden soll direkt von der Antenne zum Bereich verlaufen, in dem der Faden aufgenommen wird. Der Stich-"Kamm" kann sich auf der Oberseite des Stoffes bilden. Verschieben Sie ihn einfach mit den Fingern zur Kante hin.

Flatlock 3

Selezionate il programma 3 e impostate la macchina

Tre fili formano un punto non bilanciato che può essere tirato aperto in una cucitura piatta. La cucitura somiglia al punto esposto visto sui golf prêt à porter e sulle maglie sportive.

Usi comuni

- Metodo per realizzazione di maglie pesanti.
- Accento decorativo.

Eseguite l'infilatura in sequenza:

- 1 Filo giallo per gancio superiore (F)
- 2 Filo verde per gancio inferiore (G)
- 3 Filo blu per ago R1 (B2)

PUNTO COPERTA

Selezionate il programma 4 e impostate la macchina

Una finitura per il bordo che utilizza un filato decorativo nell'ago. I fili del gancio superiore e inferiore tirano il filo dell'ago in modo che sia visibile sia sul diritto che rovescio.

Usi comuni

- Finitura del bordo per singoli strati di tessuto come coperte o sciarpe
- Tocchi decorativi

IMPORTANTE: Utilizzate filato decorativo di medio peso nell'ago e nylon lanato in entrambi i ganci.

Eseguite l'infilatura in sequenza:

- 1 Filo giallo per gancio superiore (F)
- 2 Filo verde per gancio inferiore (G)
- 3 Filo blu per ago R1 (C)

NOTA: Bypassate i dischi della tensione blu. Il filo deve andare direttamente dall'antenna all'area del tendifilo.

Il "dorso" del punto si potrebbe formare sul diritto del tessuto. Semplicemente ruotatelo verso il bordo con le dita.



FLATLOCK 2
Select 5 and set up machine.

The needle and lower looper threads form a stitch that can be pulled flat.

Common Uses

- Construction method for undergarments.
- Hemming technique.

Thread in the following sequence:

- 1 green thread for lower looper (G)
- 2 blue thread for R1 needle (B2)

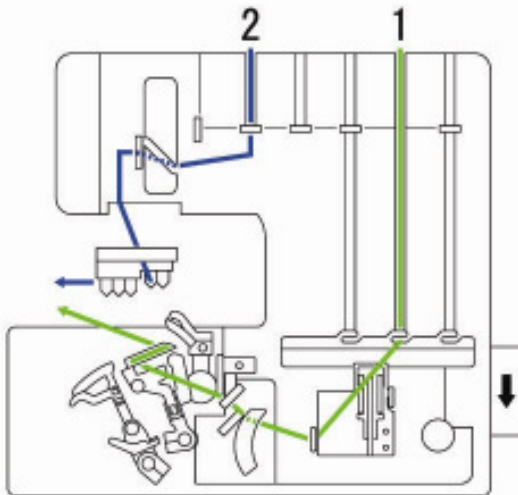
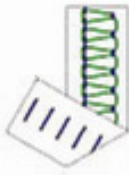

OVERCAST 2
Select 5 and set up machine.

The needle and lower looper threads form an edge finish that is lightweight and flat.

Common Uses

- Finish an open seam edge on lightweight fabrics.

Thread in the following sequence:

- 1 green thread for lower looper (G)
- 2 blue thread for R1 needle (B2)

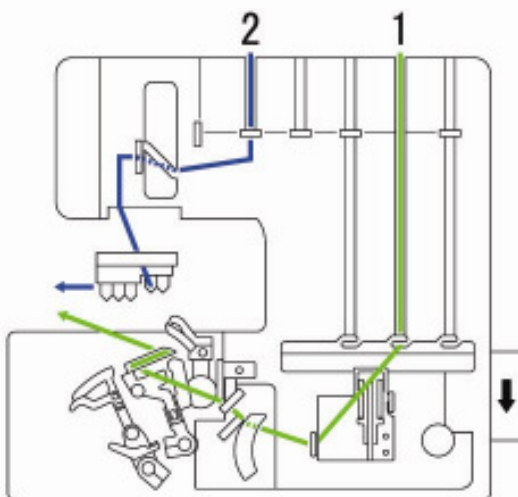
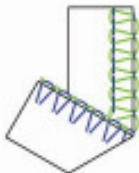

Flatlock 2

Sélectionner 5 et préparer la machine

Les fils de l'aiguille et du boucleur inférieur forment un point qui peut être tiré à plat.

Usages habituels

- Méthode de réalisation pour sous-vêtements.
- Technique d'ourlage.

Séquence d'enfilage :

- 1 fil vert pour boucleur inférieur (G)
- 2 fil bleu pour aiguille R1 (B2)

Flatlock 2

Wählen Sie 5 und stellen Sie die Maschine ein.

Die Fäden von Nadel und unterem Schlaufengeber bilden einen Stich, der flachgezogen werden kann.

Übliche Anwendungen

- Nähen von Unterwäsche.
- Säumen.

Fädeln Sie die folgende Sequenz ein:

- 1 grüner Faden für unteren Schlaufengeber (G)
- 2 blauer Faden für R1 Nadel (B2)

Flatlock 2

Selezionate il programma 5 e impostate la macchina

I fili dell'ago e del gancio superiore formano un punto che può essere tirato piatto.

Usi comuni

- Metodo per realizzazione di indumenti intimi.
- Tecnica di orlatura.

Eseguite l'infilatura in sequenza:

- 1 Filo verde per gancio inferiore (G)
- 2 Filo blu per ago R1 (B2)

Surfilage 2

Sélectionner 5 et préparer la machine

Les fils de l'aiguille et du boucleur inférieur forment une finition de bord plate et légère.

Usages habituels

- Finition de bord de couture ouverte pour les tissus légers.

Séquence d'enfilage :

- 1 fil vert pour boucleur inférieur (G)
- 2 fil bleu pour aiguille R1 (B2)

Umschlingen 2

Wählen Sie 5 und stellen Sie die Maschine ein.

Nadel und unterer Schlaufengeber bilden einen leichten, flachen Kantenabschluss.

Übliche Anwendungen

- Versäubern einer offenen Naht auf leichtem Stoff.

Fädeln Sie die folgende Sequenz ein:

- 1 grüner Faden für unteren Schlaufengeber (G)
- 2 blauer Faden für R1 Nadel (B2)

Surfilo 2

Selezionate il programma 5 e impostate la macchina

I fili dell'ago e del gancio inferiore formano una rifinitura di bordo leggera e piatta.

Usi comuni

- Rifinire un bordo a cucitura aperta su tessuti leggeri.

Eseguite l'infilatura in sequenza:

- 1 Filo verde per gancio inferiore (G)
- 2 Filo blu per ago R1 (B2)



NARROW HEM 3
Select 6 and set up machine.

Three threads form a balanced stitch that is a great narrow edge finish.

Common Uses

- Hemming method for scarves, napkins and ruffles.
- Construction method for undergarments made of lightweight knit fabrics.

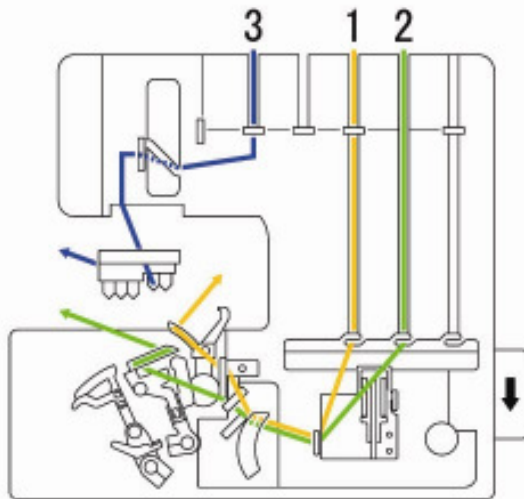
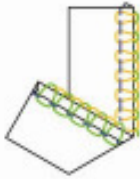

Thread in the following sequence:

- 1 yellow thread for upper looper (F)
- 2 green thread for lower looper (G)
- 3 blue thread for R1 needle (B2)



ROLLED HEM 3
Select 7 and set up machine.

Three threads form an unbalanced stitch. When the stitch is formed, the fabric is rolled inside the stitch.

Common Uses

- Hemming method for light to medium weight fabrics.
- Pintucks for decoration.

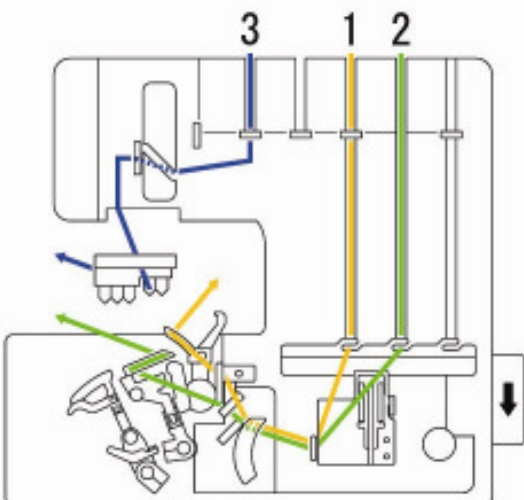
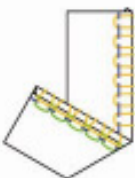

Thread in the following sequence:

- 1 yellow thread for upper looper (F)
- 2 green thread for lower looper (G)
- 3 blue thread for R1 needle (B2)

Ourlet étroit 3

Sélectionner 6 et préparer la machine

Trois fils forment un point équilibré réalisant ainsi une très jolie finition de bord étroite.

Usages habituels

- Technique d'ourlage pour foulards, serviettes et jabots.
- Méthode de réalisation pour sous-vêtements en tissus fins ou transparents.

Séquence d'enfilage :

- 1 fil jaune pour boucleur supérieur (F)
- 2 fil vert pour boucleur inférieur (G)
- 3 fil bleu pour aiguille R1 (B2)

Schmalsaum 3

Wählen Sie 6 und stellen Sie die Maschine ein.

Drei Fäden bilden einen regelmässigen Stich als sehr hübschen, schmalen Kantenabschluss.

Übliche Anwendungen

- Säumen von Halstüchern, Servietten und Rüschen.
- Nähen von Unterwäsche aus leichtem Stoff.

Fädeln Sie die folgende Sequenz ein:

- 1 gelber Faden für oberen Schlaufengeber (F)
- 2 grüner Faden für unteren Schlaufengeber (G)
- 3 blauer Faden für R1 Nadel (B2)

Orlo Stretto 3

Selezionate il programma 6 e impostate la macchina

Tre fili formano un punto bilanciato che è una rifinitura ottima per bordi stretti.

Usi comuni

- Metodo di orlatura per foulard, tovaglioli e increspature.
- Metodo per realizzazione di indumenti intimi fatti di tessuti leggeri in maglia.

Eseguite l'infilatura in sequenza:

- 1 Filo giallo per gancio superiore (F)
- 2 Filo verde per gancio inferiore (G)
- 3 Filo blu per ago R1 (B2)

Roulotté 3

Sélectionner 7 et préparer la machine

Trois fils forment un point non équilibré. Quand le point est formé, le tissu est roulé à l'intérieur du point.

Usages habituels

- Méthode d'ourlage pour les tissus de poids léger à moyen.
- Nervures décoratives.

Séquence d'enfilage :

- 1 fil jaune pour boucleur supérieur (F)
- 2 fil vert pour boucleur inférieur (G)
- 3 fil bleu pour aiguille R1 (B2)

Rollsaum 3

Wählen Sie 7 und stellen Sie die Maschine ein.

Drei Fäden bilden einen einseitigen Stich. Der Stoff rollt sich beim Nähen nach innen ein.

Übliche Anwendungen

- Säumen von leichten bis mittelschweren Stoffen.
- Zierbiesen.

Fädeln Sie die folgende Sequenz ein:

- 1 gelber Faden für oberen Schlaufengeber (F)
- 2 grüner Faden für unteren Schlaufengeber (G)
- 3 blauer Faden für R1 Nadel (B2)

Orlo Arrotoato 3

Selezionate il programma 7 e impostate la macchina

Tre fili formano un punto non bilanciato. Quando il punto è formato, il tessuto viene arrotolato all'interno del punto.

Usi comuni

- Metodo di orlatura per tessuti leggeri e medi.
- Baste per decorazioni.

Eseguite l'infilatura in sequenza:

- 1 Filo giallo per gancio superiore (F)
- 2 Filo verde per gancio inferiore (G)
- 3 Filo blu per ago R1 (B2)



ROLLED HEM 2

Select 8 and set up machine.

The needle and lower looper threads form a stitch that rolls the fabric before encasing the edge.

Common Uses

- Since there are only 2 threads, the result is lighter and finer than Rolled Hem 3. This is an advantage for lightweight fabrics like chiffon and bridal veiling edging.

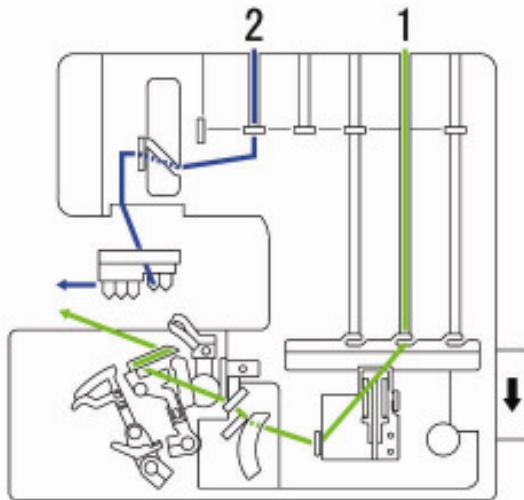
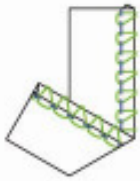

Thread in the following sequence:

- 1 green thread for lower looper (G)
- 2 blue thread for R1 needle (B2)



STRETCH WRAPPED

Select 9 and set up machine.

A stretch stitch that uses two needles and the lower looper. This is the stitch that has the maximum stretch; the second needle thread increases the stitch's durability.

Common Uses

- Construction method for exercise and swimwear.

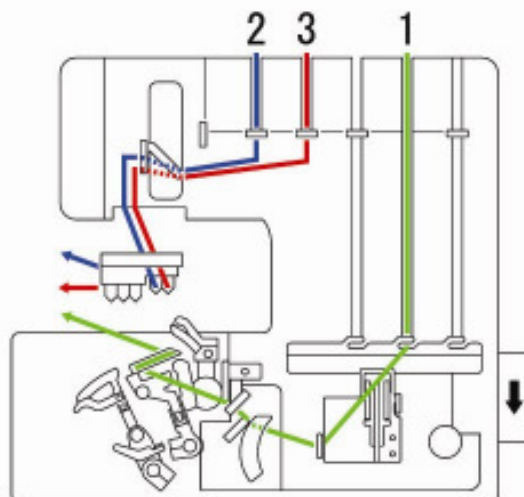
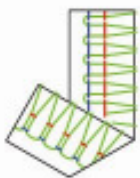

Thread in the following sequence:

- 1 green thread for lower looper (G)
- 2 blue thread for R1 needle (B2)
- 3 red thread for R2 needle (D3)

Roulotté 2

Sélectionner 8 et préparer la machine

Les fils d'aiguille et du boucleur inférieur forment un point qui enroule le tissu en entourant le bord.

Usage habituel

- Convient particulièrement aux bordures des tissus légers tels que la mousseline, ou les voiles de mariées. En effet, puisqu'il n'y a que 2 fils, le résultat est plus léger et plus fin que le Roulotté 3.

Séquence d'enfilage:

- 1 fil vert pour boucleur inférieur (G)
- 2 fil bleu pour aiguille R1 (B2)

Stretch enrobé

Sélectionner 9 et préparer la machine

Un point extensible qui utilise deux aiguilles et le boucleur inférieur. C'est le point qui offre le maximum d'élasticité; la seconde aiguille augmente la durabilité du point.

Usages habituels

- Méthode de réalisation pour vêtements de sport et costumes de bain.

Séquence d'enfilage

- 1 fil vert pour boucleur inférieur (G)
- 2 fil bleu pour aiguille R1 (B2)
- 3 fil rouge pour aiguille R2 (D3)

Rollsaum 2

Wählen Sie 8 und stellen Sie die Maschine ein.

Die Fäden von Nadel und unterem Schlaufengeber bilden einen Stich, der den Stoff vor dem Umnähen der Kante einrollt.

Übliche Anwendungen

- Mit nur 2 Fäden wird das Ergebnis leichter und dünner als bei Rollsaum 3. Dies ist vorteilig bei leichten Stoffen wie Mousseline oder Brautschleier.

Fädeln Sie die folgende Sequenz ein:

- 1 grüner Faden für unteren Schlaufengeber (G)
- 2 blauer Faden für R1 Nadel (B2)

Stretch Umnäht

Wählen Sie 9 und stellen Sie die Maschine ein.

Ein Stretch Stich mit 2 Nadeln und dem unteren Schlaufengeber. Dieser Stich hat die höchste Dehnbarkeit. Der zweite Nadelfaden macht die Naht haltbarer.

Übliche Anwendungen

- Nähen von Turnbekleidung und Badeanzügen.

Fädeln Sie die folgende Sequenz ein:

- 1 grüner Faden für unteren Schlaufengeber (G)
- 2 blauer Faden für R1 Nadel (B2)
- 3 roter Faden für R2 Nadel (D3)

Orlo Arrotoato 2

Selezionate il programma 8 e impostate la macchina

I fili dell'ago e del gancio inferiore formano un punto che arrotola il tessuto prima di ricoprire il bordo.

Usi comuni

- Dal momento che vengono utilizzati solo 2 fili, il risultato è più leggero e fine dell'orlo arrotoato 3. È un vantaggio per i tessuti leggeri come lo chiffon e i bordi dei veli degli abiti da sposa.

Eseguite l'infilatura in sequenza:

- 1 Filo verde per gancio inferiore (G)
- 2 Filo blu per ago R1 (B2)

Estensibile sovrapposto

Selezionate il programma 9 e impostate la macchina

Un punto estensibile che utilizza due aghi ed il gancio inferiore. È un punto che dà la massima estensibilità; il secondo filo dell'ago aumenta la resistenza del punto.

Usi comuni

- Metodo per realizzazione di costumi da bagno e indumenti da ginnastica.

Eseguite l'infilatura in sequenza:

- 1 Filo verde per gancio inferiore (G)
- 2 Filo blu per ago R1 (B2)
- 3 Filo rosso per ago R2 (D3)



TRIPLE COVER HEM

Select 10 and set up machine.

The Triple Cover Hem measures 5.0 mm in width. It uses three needles and the chain looper to form 3 lines of what looks like parallel straight stitches.

Common Uses

- Hem finish.
- Topstitching.
- Belt loops.

Thread in the following sequence:

- 1 brown thread for chain looper (I)
- 2 blue thread for L0 needle (B1)
- 3 red thread for L1 needle (D1)
- 4 yellow thread for L2 needle (E)

NOTE: The needle threads should be separated in the last two guides with the blue to the far left, then red and finally yellow.

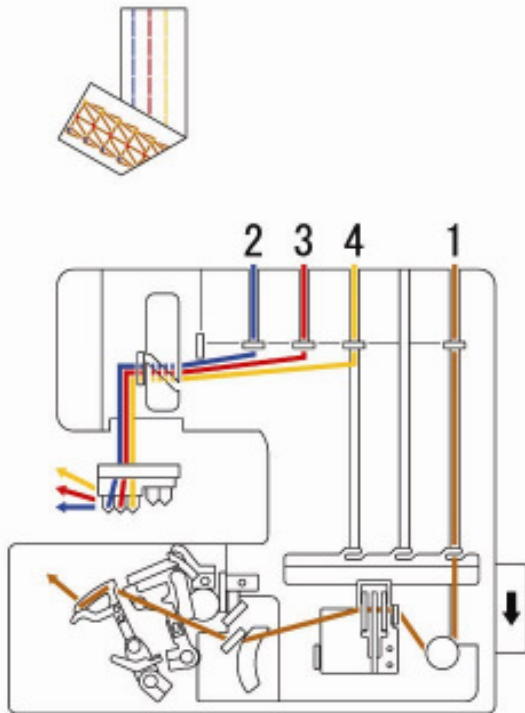

COVER HEM WIDE

Select 10 and set up machine.

A version of the cover hem that measures 5.0 mm in width. The garment industry commonly uses this wider width on knitwear.

Common Uses

- Hem finish.
- Topstitching.
- Belt loops.

Thread in the following sequence:

- 1 brown thread for chain looper (I)
- 2 blue thread for L0 needle (B1)
- 3 yellow thread for L2 needle (E)

NOTE: The needle threads should be separated in the last two guides with the blue to the far left.

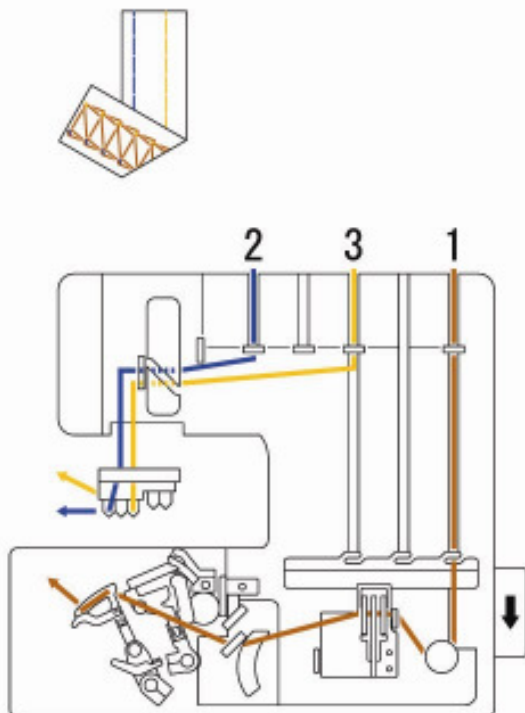

Ourlet couvert triple

Sélectionner 10 et préparer la machine

L'Ourlet couvert triple mesure 5.0 mm de largeur. Utilisant 3 aiguilles et le boucleur de chaînette, il permet de former 3 lignes ayant l'aspect de points droits parallèles.

Usages habituels

- Finition d'ourlet.
- Surpiqûres.
- Passants de ceinture.

NOTE: Les enfilages d'aiguille devraient être séparés dans les deux derniers guides avec le bleu tout à gauche, puis le rouge et finalement le jaune.

Séquence d'enfilage:

- 1 fil marron pour le boucleur chaînette (I)
- 2 fil bleu pour aiguille L0 (B1)
- 3 fil rouge pour aiguille L1 (D1)
- 4 fil jaune pour aiguille 2 (E)

Ourlet couvert large

Sélectionner 10 et préparer la machine

Cette version de l'Ourlet couvert fait 5.0 mm de largeur, et s'utilise fréquemment pour les tricots, dans l'industrie du vêtement.

Usages habituels

- Finition d'ourlet.
- Surpiqûres.
- Passants de ceinture.

Séquence d'enfilage:

- 1 Fil marron pour le boucleur chaînette (I)
- 2 fil bleu pour aiguille L0 (B1)
- 3 fil jaune pour aiguille 2 (E)

NOTE: Séparer les fils d'aiguille dans les deux derniers guides, le bleu devant être mis à l'extrémité gauche.

Decksaum dreifach

Wählen Sie 10 und stellen Sie die Maschine ein.

Der dreifache Decksaum ist 5 mm breit. Mit drei Nadeln und dem Kettenstich-Schlaufengeber entstehen drei parallele Nähte.

Übliche Anwendungen

- Saumabschluss.
- Absteppen von Nähten.
- Gürtelschlaufen.

NOTA BENE: Die Nadelfäden sollten in den letzten beiden Führungen getrennt werden, der blaue nach links, dann der rote und schliesslich der gelbe.

Fädeln Sie die folgende Sequenz ein:

1. brauner Faden für den Kettenstich-Schlaufengeber (I)
2. blauer Faden für L0 Nadel (B1)
3. roter Faden für L1 Nadel (D1)
4. gelber Faden für L2 Nadel (E)

Decksaum breit

Wählen Sie 10 und stellen Sie die Maschine ein.

Ein 5 mm breiter Decksaum. Die Bekleidungsindustrie verwendet diese Breite gewöhnlich bei Strickware.

Übliche Anwendungen

- Saumabschluss.
- Absteppen von Nähten.
- Gürtelschlaufen.

Fädeln Sie die folgende Sequenz ein:

- 1 Brauner Faden für den Kettenstich-Schlaufengeber (I)
- 2 blauer Faden für L0 Nadel (B1)
- 3 gelber Faden für L2 Nadel (E)

ANMERKUNG: Die Nadelfäden sollten in den letzten beiden Führungen getrennt werden, der blaue nach links.

Orlo coperto triplo

Selezionate il programma 10 e impostate la macchina

L'orlo coperto triplo misura 5,0 mm di larghezza. Utilizza tre aghi ed il gancio catenella per formare 3 file di punti dritti paralleli.

Usi comuni

- Rifinitura di orli.
- Impuntura.
- Passanti per cinture.

NOTA: I fili dell'ago devono essere separati nelle ultime due guide sul morsetto ago con il blu all'estrema sinistra, poi il rosso al centro ed infine il giallo a destra.

Eseguite l'infilatura in sequenza:

- 1 Filo marrone per gancio catenella(I)
- 2 Filo blu per ago L0 (B1)
- 3 Filo rosso per ago L1 (D1)
- 4 Filo giallo per ago L2 (E)

Orlo coperto largo

Selezionate il programma 10 e impostate la macchina

Una versione dell'orlo coperto che misura 5,0 mm di larghezza. L'industria dell'abbigliamento usa correntemente questa larghezza più ampia sui capi in maglia.

Usi comuni

- Rifinitura di orli.
- Impuntura.
- Passanti per cinture.

Eseguite l'infilatura in sequenza:

- 1 Filo marrone per gancio catenella(I)
- 2 Filo blu per ago L0 (B1)
- 3 Filo giallo per ago L2 (E)

NOTA: I fili dell'ago devono essere separati nelle ultime due guide sul morsetto ago con il blu all'estrema sinistra e il giallo all'estrema destra.



COVER HEM NARROW
Select 10 and set up machine.

The cover hem measures 2.5 mm in width. It uses two needles and the chain looper to form what look like parallel straight stitches.

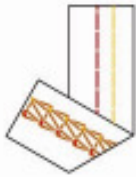

Common Uses

- Hem finish on knit fabrics.
- Topstitching.
- Pintucks.

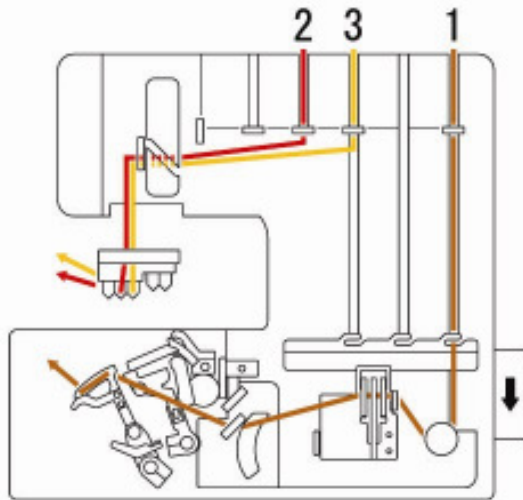

Thread in the following sequence:

- 1 brown thread for chain looper (I)
- 2 red thread for L1 needle (D1)
- 3 yellow thread for L2 needle (E)

NOTE: The needle threads should be separated in the last two guides with the red to the left.



CHAINSTITCH
Select 10 and set up machine.

IMPORTANT: Set needle thread tension dial (blue) to "1".

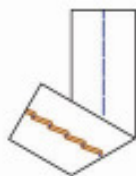

A 2 thread chainstitch or double chainstitch uses one needle and the chain looper to form a straight stitch. The chainstitch is a stable stitch that has a slight amount of stretch not present in the straight stitch sewn by a conventional sewing machine.

Common Uses

- Construction method on woven fabrics to create an open seam allowance.
- Sew knitwear together where the seam needs to be stable.
- Sew on bias tape.

Thread in the following sequence:

- 1 brown thread for chain looper (H)
- 2 blue thread for L2 needle (A)

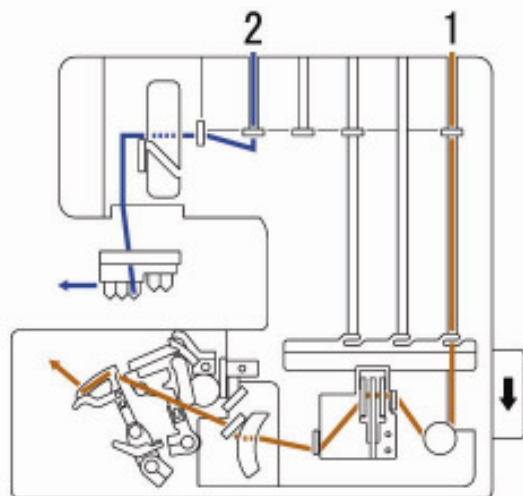

Ourlet couvert étroit

Sélectionner 10 et préparer la machine

Cet Ourlet couvert, de 2.5 mm de largeur, utilise 2 aiguilles et le boucleur de chaînette pour former des lignes de points droits parallèles.

Usages habituels

- Finition d'ourlets dans des tricotés.
- Surpiquûres.
- Nervures.

Séquence d'enfilage:

- 1 fil marron pour le boucleur chaînette (I)
- 2 fil rouge pour aiguille L1 (D1)
- 3 fil jaune pour aiguille 2 (E)

NOTE: Séparer les fils d'aiguille dans les deux derniers guides, en plaçant le rouge à gauche

Point de chaînette

Sélectionner 10 et préparer la machine

IMPORTANT: Régler la tension du fil bleu sur 1 .

Il s'agit d'un point de chaînette à 2 fils, ou point de chaînette double, utilisant une aiguille et le boucleur de chaînette pour former un point droit. Contrairement au point droit effectué par une machine à coudre classique, ce point de chaînette est solide et légèrement extensible.

Usages habituels

- Méthode permettant d'effectuer une couture ouverte sur des étoffes tissées.
- Assemblage de pièces tricotées lorsque la couture doit être solide.
- Coudre sur ruban de biais.

Séquence d'enfilage:

- 1 fil marron pour boucleur chaînette (H)
- 2 fil bleu pour aiguille L2 (A)

Decksaum schmal

Wählen Sie 10 und stellen Sie die Maschine ein.

Der dreifache Decksaum ist 2.5 mm breit. Mit zwei Nadeln und dem Kettenstich-Schlaufengeber entstehen zwei parallele Nähte.

Übliche Anwendungen

- Saumabschluss an Strickware.
- Absteppen von Nähten.
- Biesen.

Fädeln Sie die folgende Sequenz ein:

- 1 brauner Faden für den Kettenstich-Schlaufengeber (I)
- 2 roter Faden für L1 Nadel (D1)
- 3 gelber Faden für L2 Nadel (E)

ANMERKUNG: Die Nadelfäden sollten getrennt in die letzten zwei Führungen, der rote links eingeführt werden.

Kettenstich

Wählen Sie 10 und stellen Sie die Maschine ein.

WICHTIG: Die blaue Fadenspannung auf 1 einstellen.

Der 2 Faden Kettenstich oder doppelter Kettenstich benutzt eine Nadel und den Schlaufengeber zum Nähen eines geraden Stiches. Der Kettenstich ist ein haltbarer Stich mit hoher Dehnbarkeit, wie sie beim geraden Stich auf einer gewöhnlichen Nähmaschine nicht zustande kommt.

Übliche Anwendungen

- Klassische Nähte auf Webstoffen.
- Zusammennähen von Strickware mit stabilen Nähten.
- Aufnähen von Schrägbändern.

Fädeln Sie die folgende Sequenz ein:

- 1 brauner Faden für den Kettenstich-Schlaufengeber (I)
- 2 blauer Faden für L2 Nadel (A)

Orlo coperto stretto

Selezionate il programma 10 e impostate la macchina

L'orlo coperto misura 2,5 mm di larghezza. Utilizza due aghi ed il gancio catenella per formare una fila di due punti dritti paralleli.

Usi comuni

- Rifinitura di orli su tessuti di maglia.
- Impuntura.
- Baste.

Eseguite l'infilatura in sequenza:

- 1 Filo marrone per gancio catenella(I)
- 2 Filo rosso per ago L1 (D1)
- 3 Filo giallo per ago L2 (E)

NOTA: I fili dell'ago devono essere separati nelle ultime due guide sul morsetto ago con il rosso in centro e il giallo all'estrema destra.

Punto catenella

Selezionate il programma 10 e impostate la macchina

IMPORTANTE: Posizionate il bottone tensione filo ago (blu) su 1.

Un punto catenella a 2 fili o doppio catenella utilizza un ago ed il gancio catenella per formare un punto dritto. Il punto catenella è un punto stabile che ha poca estensibilità e che non può essere eseguito con una macchina per cucire tradizionale.

Usi comuni

- Metodo per realizzazione di una cucitura aperta su stoffe intessute.
- Cucire insieme indumenti di maglia dove la cucitura deve essere stabile.
- Cucire su nastro obliquo.

Eseguite l'infilatura in sequenza:

- 1 Filo marrone per gancio catenella(H)
- 2 Filo blu per ago L2 (A)

How to Use Automatic Needle Threader



Tilt the needle clamp. (See page 36).

Pass a length of thread horizontally into the threader groove.



Rotate threader so the small triangle is facing up and thread is lying horizontally to you. Gently press the threader against the needle and slide threader down the needle front.

The narrow tongue in the threader pushes the thread through the eye and a loop is formed.

Use your fingers to grasp the loop and pull the thread through the needle eye and under the presser foot.

Tilt the needle clamp down and put the needle clamp safety lever back in position.



Tension Release Lever

Once threading is complete, press and hold the tension release lever while pulling the threads forward for about 10 cm (4"). This lever can also be used to remove stitches from the needle plate.

Utilisation de l'enfile-aiguille automatique

Basculer la bride aiguille. (Voir page 36)

Passez une longueur de fil horizontalement dans la rainure de l'enfile-aiguille.

Tournez l'enfile-aiguille en plaçant le petit triangle vers le haut, fil étendu à l'horizontale vers vous. Pressez doucement l'enfile-aiguille contre l'aiguille et glissez-le vers le bas de l'aiguille.

La langue étroite de l'enfile-aiguille pousse le fil à travers le chas et la boucle est formée.

Prenez la boucle et tirez sur le fil à travers le chas de l'aiguille et sous le pied presse-étouffe.

Basculez la bride-aiguille et remettre le levier de la bride-aiguille dans sa position initiale.

Levier de libération de tension

Après avoir terminé l'enfilage, pousser le levier libération de tension en le maintenant enfoncé tout en tirant sur les fils jusqu'à obtention de 10 cm (4") environ. Vous pouvez aussi utiliser cette touche pour enlever des points de la plaque aiguille.

Benutzung des automatischen Einfädlers

Neigen Sie die Nadelklemmschraube zur Seite. (Siehe Seite 36).

Ein Stück Faden waagrecht in die Rille des Einfädlers einführen.

Drehen Sie den Einfädler, so dass das kleine Dreieck nach oben zeigt und der Faden waagrecht zu Ihnen hin liegt. Den Einfädler leicht an die Nadel drücken und entlang der Vorderseite der Nadel nach unten bewegen.

Die schmale Zunge im Einfädler stösst den Faden durch das Ohr und bildet eine Schlaufe.

Greifen Sie die Schlaufe mit den Fingern und ziehen Sie den Faden durch das Ohr und unter der Nähfuß.

Neigen Sie die Nadelklemmschraube nach unten und bringen Sie den Sicherheitshebel der Nadelklemmschraube in seine Stellung zurück.

Spannungsauslösehebel

Wenn Sie fertig eingefädelt haben, drücken Sie den Spannungsauslösehebel und halten Sie ihn gedrückt, während Sie 10 cm (4") Faden herausziehen. So können Sie auch Stiche aus der Stichplatte lösen.

Come utilizzare l'infila ago

Ruotate il morsetto ago (vedere pag.36). Passare orizzontalmente con il filo nel solco dell'infila ago.

Ruotate l'infila ago in modo che il piccolo triangolo sia rivolto verso l'alto ed il filo sia orizzontale. Premete delicatamente l'infila ago verso l'ago e fatelo scivolare sulla parte anteriore dell'ago.

La linguetta stretta dell'infila ago spinge il filo attraverso la cruna e forma un cappio.

Utilizzate le dita per afferrare il cappio e tirare il filo attraverso la cruna dell'ago e sotto il piedino premistoffa.

Ruotate verso il basso il morsetto dell'ago fino ad avvertire lo scatto del pulsante rosso e riportate la leva di sicurezza del morsetto dell'ago nella sua posizione iniziale.

Leva di rilascio tensione

Una volta completata l'infilatura, premete e tenere la leva di rilascio tensione tirando al contempo i fili in avanti di circa 10 cm. Questa leva può essere anche utilizzata per rimuovere i fili dalla placca ago.

**DETAILED THREAD ROUTE CHARTS
TABLEAUX D'ENFILAGE DÉTAILLÉS
DETAILLIERTE SCHAUBILDER DER EINFÄDELWEGE
DETTAGLIO DEL PERCORSO DEI FILI**

**THREAD ROUTE
BLUE A**

**TRAJET DU FIL
BLEU A**

**EINFÄDELWEG
BLAU A**

**PERCORSO DEL FILO
BLU A**



**THREAD ROUTE
BLUE B**

**TRAJET DU FIL
BLEU B**

**EINFÄDELWEG
BLAU B**

**PERCORSO DEL FILO
BLU B**

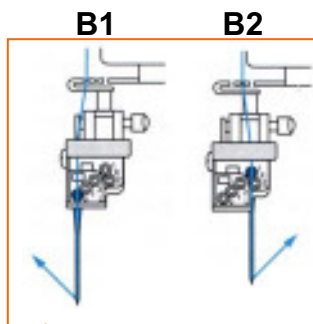

**THREAD ROUTE
BLUE C**

**TRAJET DU FIL
BLEU C**

**EINFÄDELWEG
BLAU C**

**PERCORSO DEL FILO
BLU C**

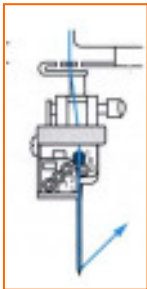

THREAD ROUTE
RED D

TRAJET DU FIL
ROUGE D

EINFÄDELWEG
ROT D

PERCORSO DEL FILO
ROSSO D

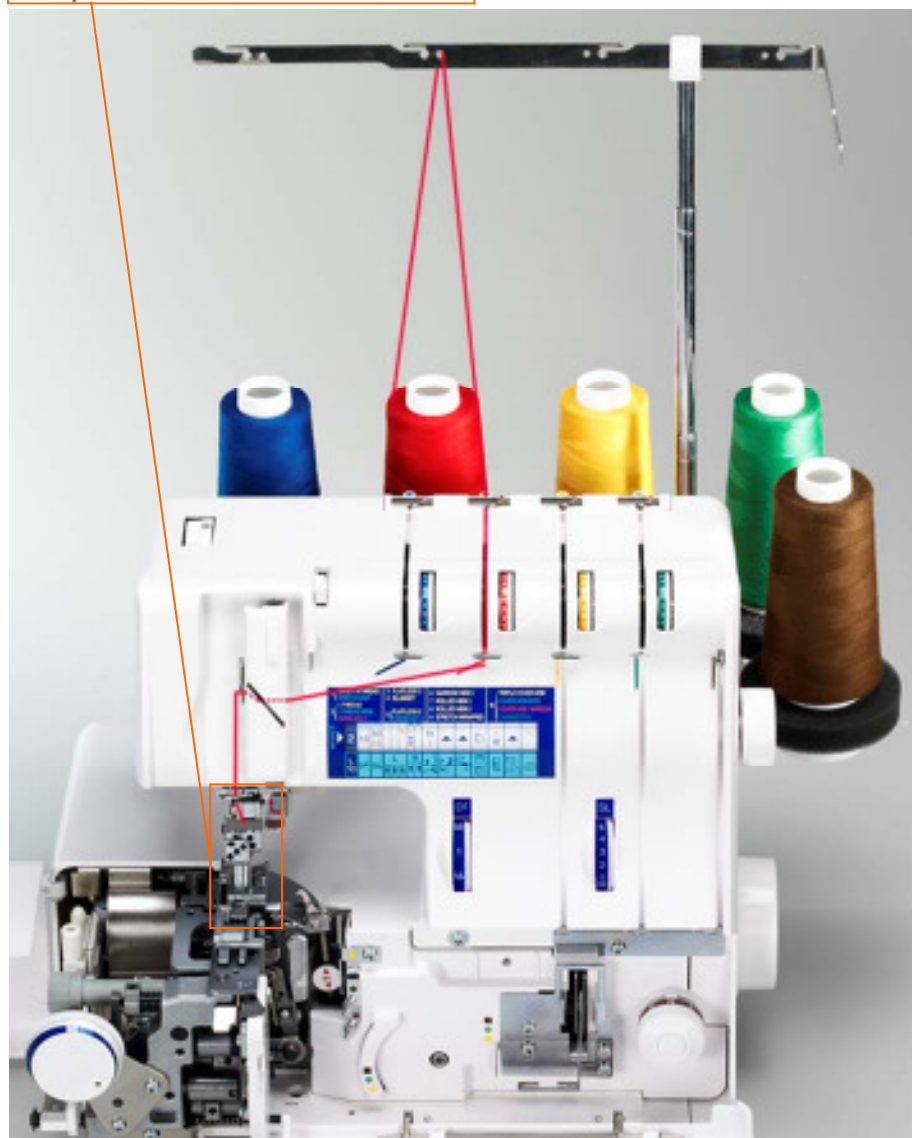
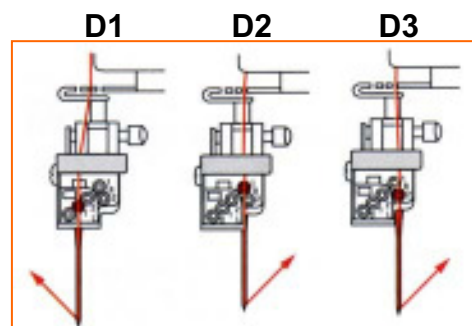

**THREAD ROUTE
YELLOW E**

**TRAJET DU FIL
JAUNE E**

**EINFÄDELWEG
GELB E**

**PERCORSO DEL FILO
GIALLO E**

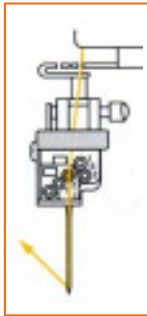

**THREAD ROUTE
YELLOW F**

**TRAJET DU FIL
JAUNE F**

**EINFÄDELWEG
GELB F**

**PERCORSO DEL FILO
GIALLO F**

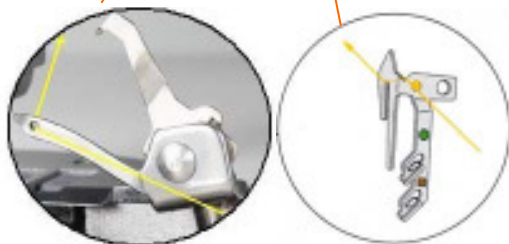

**THREAD ROUTE
GREEN G**

**TRAJET DU FIL
VERT G**

**EINFÄDELWEG
GRÜN G**

**PERCORSO DEL FILO
VERDE G**

Lower Looper Thread Guide

Push lever (a) down and hook thread on guide (b). Pass thread from front to back through hole (c) on far right end of looper. Draw thread back to the left under presser foot, leaving 10 cm (4") tail.

Guide-fil du boucleur inférieur

Pousser le levier (a) vers le bas et crocher le fil sur le guide (b). Passer le fil d'avant en arrière à travers le trou (c) à l'extrémité droite du boudeur. Tirer le fil en arrière vers la gauche sous le pied presse-étoffe, en laissant dépasser 10 cm (4") de fil.



Fadenführer des unteren Schlaufengebers

Drücken Sie den Hebel (a) nach unten und haken Sie den Faden in die Führung (b). Ziehen Sie den Faden von vorne nach hinten durch das Loch (c) am rechten Ende des Schlaufengebers. Ziehen Sie dann den Faden unter dem Füßchen nach hinten links um 10 cm (4") heraus.

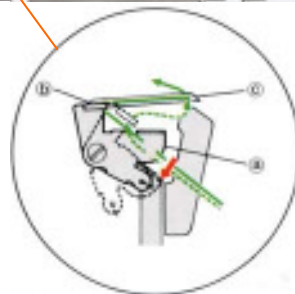

Guida-filo del gancio inferiore

Spingete la leva (a) in basso e agganciate il filo nella guida (b). Passate il filo dalla parte anteriore a quella posteriore attraverso l'occhiello (c) sull'estremità destra del gancio. Tirate il filo indietro verso sinistra sotto il piedino, lasciandone circa 10 cm.

**THREAD ROUTE
BROWN H**

**TRAJET DU FIL
BRUN H**

**EINFÄDELWEG
BRAUN H**

**PERCORSO DEL FILO
MARRONE H**

Chain Looper Thread Guide

Hand turn the flywheel to bring needle bar to its lowest position. Lift up lever (a) to disengage chain looper. Hook thread into slit (b) from back to front. Pull thread along looper and pass thread from front to back through hole (c) on far left end of looper. Leave about 5 cm (2") of thread hanging down. Hand turn the flywheel to bring needle bar to its highest position and chain looper is automatically engaged.

Guide-fil du boudeur de chaînette

Tourner le volant à la main pour amener l'aiguille dans sa position la plus basse. Lever le levier (a) pour dégager le boudeur chaînette. Crocher le fil dans la fente (b) d'arrière en avant. Tirer le fil le long du boudeur et le passer d'avant en arrière à travers le trou (c) à l'extrémité gauche. Laisser dépasser environ 5 cm de fil. Tourner le volant à la main pour amener la barre aiguille dans sa position la plus haute et enclencher automatiquement le boudeur de chaînette.



Fadenführer des Kettenstich-Schlaufengebers

Drehen Sie am Schwungrad, um die Nadelstange in die unterste Position zu bringen. Drücken Sie den Hebel (a) nach oben, um den Kettenstich-Schlaufengeber auszurasten. Haken Sie den Faden von hinten nach vorne in den Schlitz (b) ein. Ziehen Sie ihn dann am Schlaufengeber entlang und führen Sie ihn von vorne nach hinten durch das Loch (c) am linken Ende des Schlaufengebers. Lassen Sie ungefähr 5 cm (2") Faden herunterhängen. Drehen Sie die Nadelstange mit dem Schwungrad ganz nach oben; der Kettenstich-Schlaufengeber rastet automatisch ein.

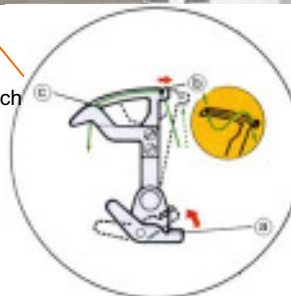

Guida-filo del gancio catenella

Girate manualmente il volantino e portate la barra ago nella sua posizione più bassa. Sollevate la leva (a) e sganciate il gancio catenella. Agganciate il filo nella scanalatura (b) dal retro verso il davanti. Lasciate circa 5 cm. di filo pendere libero. Girate manualmente il volantino e portate la barra ago nella sua posizione più alta ed il gancio catenella sarà automaticamente agganciato.

**THREAD ROUTE
BLUE I**

**TRAJET DU FIL
BLEU I**

**EINFÄDELWEG
BLAU I**

**PERCORSO DEL FILO
MARRONE I**

Chain Looper Thread Guide

Hand turn the flywheel to bring needle bar to its lowest position. Lift up lever (a) to disengage chain looper. Hook thread into slit (b) from back to front. Pull thread along looper and pass thread from front to back through hole (c) on far left end of looper. Leave about 5 cm (2") of thread hanging down. Hand turn the flywheel to bring needle bar to its highest position and chain looper is automatically engaged.

Guide-fil du boudeur de chaînette

Tourner le volant à la main pour amener l'aiguille dans sa position la plus basse. Lever le levier (a) pour dégager le boudeur chaînette. Crocher le fil dans la fente (b) d'arrière en avant. Tirer le fil le long du boudeur et le passer d'avant en arrière à travers le trou (c) à l'extrémité gauche. Laisser dépasser environ 5 cm de fil. Tourner le volant à la main pour amener la barre aiguille dans sa position la plus haute et enclencher automatiquement le boudeur de chaînette.



Fadenführer des Kettenstich-Schlaufengebers

Drehen Sie am Schwungrad, um die Nadelstange in die unterste Position zu bringen. Drücken Sie den Hebel (a) nach oben, um den Kettenstich-Schlaufengeber auszurasen. Haken Sie den Faden von hinten nach vorne in den Schlitz (b) ein. Ziehen Sie ihn dann am Schlaufengeber entlang und führen Sie ihn von vorne nach hinten durch das Loch (c) am linken Ende des Schlaufengebers. Lassen Sie ungefähr 5 cm (2") Faden herunterhängen. Drehen Sie die Nadelstange mit dem Schwungrad ganz nach oben; der Kettenstich-Schlaufengeber rastet automatisch ein.

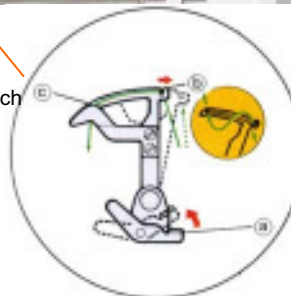

Guida-filo del gancio catenella

Girate manualmente il volantino e portate la barra ago nella sua posizione più bassa. Sollevate la leva (a) e sganciate il gancio catenella. Agganciate il filo nella scanalatura (b) dal retro verso il davanti. Tirate il filo lungo il gancio e inseritelo dal davanti verso il dietro nel foro (c) all'estrema sinistra. Lasciate circa 5 cm. di filo pendere libero. Girate manualmente il volantino e portate la barra ago nella sua posizione più alta ed il gancio catenella sarà automaticamente agganciato.

IMPORTANT:***Re-threading Machine After Thread Breaks***

If the upper looper thread breaks while sewing, hand turn the flywheel to clear the lower looper thread off the upper looper. Rethread upper looper and hand turn the flywheel to form a stitch.

If the lower looper thread breaks while sewing, cut and remove needle threads from needle eyes. Rethread lower looper. Rethread needle eyes. Needles must be threaded after the lower looper.

IMPORTANT:***Réenfiler la machine après rupture de fil***

Si le fil du boucleur supérieur casse pendant la couture, tourner le volant à la main pour dégager le fil du boucleur inférieur hors du boucleur supérieur. Réenfiler le boucleur inférieur et tourner le volant à la main pour former un point.

Si le fil du boucleur inférieur casse pendant la couture, couper et enlever les fils d'aiguilles des chas des aiguilles. Réenfiler les fils d'aiguilles. Les fils d'aiguilles doivent être enfilés après le boucleur inférieur.

WICHTIG:***Neueinfäden der Maschine nach Fadenriss***

Wenn der obere Schlaufengeberfaden beim Nähen reißt, drehen Sie das Schwungrad von Hand, um den Faden des unteren Schlaufengebers vom oberen Schlaufengeber zu lösen. Fäden Sie den oberen Schlaufengeber neu ein und nähen Sie mit dem Schwungrad einen Stich.

Wenn der untere Schlaufengeberfaden beim Nähen reißt, schneiden Sie die Fäden der Nadeln ab und ziehen Sie sie aus dem Nadelöhr. Fäden Sie die Nadelöhre neu ein; die Nadeln müssen nach dem unteren Schlaufengeber eingefädelt werden.

IMPORTANTE:***Reinfilatura dopo la rottura del filo***

Se si rompe il filo del gancio superiore mentre si sta cucendo, girate manualmente il volantino per eliminare il filo del gancio inferiore dal gancio superiore. Reinfilate il gancio superiore e girare manualmente il volantino per formare un punto.

Se si rompe il filo del gancio inferiore mentre si sta cucendo, tagliate ed eliminate i fili dalle crune dell'ago. Reinfilate il gancio inferiore. Reinfilate le crune dell'ago. Gli aghi devono essere infilati dopo il gancio inferiore.

SECTION IV

Test Sewing

Setting Foot Pressure

The standard setting is position 5. The dial may be changed to increase or decrease the foot pressure depending on the type of fabric. There are six positions.



Controlling Sewing Speed

Sewing speed varies with the foot control. The harder you press on the foot control, the faster the machine runs.



Waste Tray

Attach the waste tray to the front cover. The tray will catch fabric scraps that are cut off.



SECTION IV

Couture d'essai

Régler la pression du pied

Le réglage standard est en position 5. Il est possible d'augmenter ou de réduire la pression du pied en fonction du type de tissu. Il existe six positions.

TEIL IV

Probenähen

Einstellen des Nähfuß-Drucks

Die Standard-Position ist 5. Sie können den Druck je nach Art des Stoffes höher oder niedriger stellen. Es gibt insgesamt 6 Positionen.

SEZIONE IV

Test di cucitura

Impostare la pressione del piedino

L'impostazione standard è la posizione 5. Il selettore può essere spostato per aumentare o diminuire la pressione in funzione del tipo di tessuto. Esistono sei posizioni.

Contrôler la vitesse de couture

La vitesse de couture varie selon la pédale. Plus la pression est forte, plus la vitesse de couture est rapide.

Kontrolle der Nähgeschwindigkeit

Sie kontrollieren die Nähgeschwindigkeit mit dem Fussanlasser. Je stärker Sie auf den Fussanlasser treten, desto schneller näht die Maschine.

Controllare la velocità di cucitura

La velocità di cucitura viene regolata con il reostato. Più forte si preme sul reostato, più veloce cuce la macchina.

Récipient déchets

Fixer le récipient au volet frontal. Toutes les chutes de tissus tombent dans le récipient au fur à mesure que vous coupez.

Abfallbehälter

Befestigen Sie den Behälter an der Fronttür. Die abgeschnittenen Stoffstückchen fallen in das Kästchen.

Contenitore per ritagli stoffa

Agganciate il contenitore per ritagli di stoffa allo sportello frontale. Il contenitore recupera i residui di tessuto che vengono tagliati.

Safety Systems

The machine will not operate when:

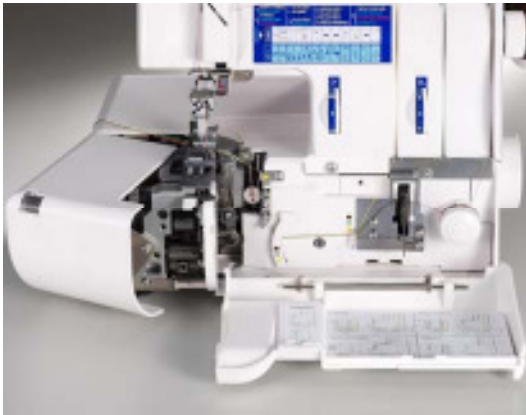

The front cover or side cover is open.



Presser foot is in up position.



The needle clamp safety lever is in released position (down).

Systèmes de sécurité

La machine ne fonctionne pas si:

Le volet frontal ou le volet latéral est ouvert.

Sicherheitssysteme

Die Maschine ist nicht betriebsbereit, wenn:

Die Front oder Seitentür offen ist.

Sistemi di sicurezza

La macchina non funzionerà se:

Lo sportello frontale o lo sportello laterale sono aperti.

Le pied presse-étouffe est relevé.

Der Nähfuß hochgestellt ist.

Il piedino premistoffa è in posizione alzata.

Le levier de sécurité de la bride aiguille est en position libérée (basse).

Der Nadelhalter-Sicherheitshebel sich in ausgelöster Position befindet.

La leva di sicurezza del morsetto ago è in posizione di rilascio (basso).

Starting to Sew



Always test sew on scraps of the same fabric that you will be using. Place the fabric scrap under the presser foot and needles.

If the fabric is extra bulky, pull forward on the presser foot lever to have more clearance under the foot.

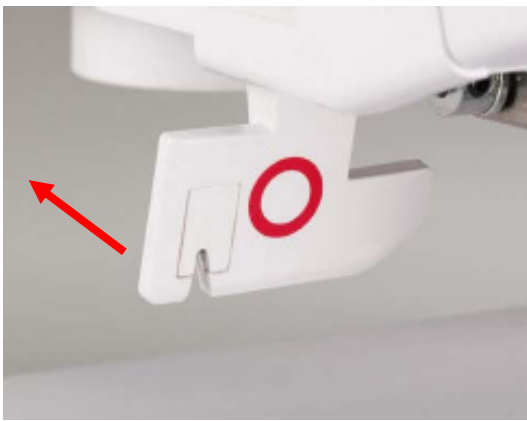

Swing up the presser foot lever to lower the presser foot.

Hand turn the flywheel to form the first few stitches. Begin using the foot control at a slower speed, gradually building up the speed.

Hand guide the fabric gently while sewing. Check the stitch formation. If the stitch has irregularities, check the threading.



When you reach the end of the fabric, continue sewing to form stitches off the fabric (overlock chain-off threads). Keep pressing the foot control until you are able to cut the overlock chain-off threads with the thread cutter.



Continue sewing by simply placing the next fabric piece in front of the feed dogs. Tip up the front end of the foot and insert the fabric under the foot.

NOTE: It is not necessary to lift up the presser foot when placing the next fabric piece.

Commencer la couture

Faire une couture d'essai sur une chute du tissu qui sera utilisé.
Présenter la chute de tissu sous le pied presse-étoffe et les aiguilles.

Si le tissu est très épais, tirer le levier presse-étoffe en avant pour avoir plus d'espace sous le pied.

Basculer le levier du pied presse-étoffe vers le haut afin de baisser le pied.

Tourner le volant à la main pour coudre les premiers points.
Commencer en appuyant sur la pédale à une vitesse lente, puis accélérer progressivement.

Guider le tissu à la main avec précaution. Vérifier la formation du point. Si le point est irrégulier, vérifier l'enfilage.

En arrivant à l'extrémité du tissu, faire quelques points supplémentaires à l'extérieur du tissu (chaînette de l'overlock).
Continuer à appuyer sur la pédale jusqu'à ce vous puissiez couper les fils superflus avec le coupe-fil.

Continuer la couture en posant tout simplement la pièce de tissu suivante devant les griffes de transport. Basculer l'extrémité avant du pied vers le haut et mettre le tissu sous le pied.

NOTE: Il n'est pas nécessaire de lever le pied presse-étoffe pour mettre la pièce de tissu suivante.

Nähbeginn

Fertigen Sie immer auf einem kleinen Stück des benutzten Stoffes eine Probenahrt an. Legen Sie das Stoffstück unter den Nähfuß und die Nadeln.

Bei besonders dickem Stoff ziehen Sie den Hebel des Nähfusses nach vorne, um mehr Raum unter den Nähfuß zu haben.

Drücken Sie den Hebel des Nähfusses nach oben, um den Nähfuß zu senken.

Nähen Sie die ersten Stiche von Hand mithilfe des Schwungrads.
Nähen Sie anfangs langsam, wenn Sie den Fussanlasser einsetzen, und beschleunigen Sie nach und nach die Nähgeschwindigkeit.

Führen sie den Stoff vorsichtig von Hand. Kontrollieren Sie die Stiche. Sollten sie unregelmässig sein, prüfen Sie die Einfädelung.

Am Ende des Stoffes nähen Sie ein paar Stiche über den Stoff hinaus (Overlock-Kette). Drücken Sie den Fussanlasser, bis Sie den überstehenden Faden mit dem Fadenschneider abschneiden können.

Nähen Sie einfach weiter, indem Sie das nächste Stück Stoff auf die Stoffgreifer legen. Klappen Sie das vordere Ende des Nähfusses hoch und legen Sie den Stoff unter den Nähfuß.

NOTA BENE: Sie brauchen den Fuss nicht anzuheben, um das nächste Stück Stoff unterzulegen.

Iniziare a cucire

Effettuate un test di cucitura su un ritaglio dello stesso tessuto che dovrete utilizzare. Ponete il pezzo di tessuto sotto il piedino e gli aghi.

Se il tessuto è molto voluminoso, tirate verso di voi la leva del piedino per avere più spazio sotto al piedino.

Spostate verso il dietro la leva del piedino per abbassare il piedino.

Girate manualmente il volantino per formare i primi punti. Iniziate utilizzando il reostato ad una velocità bassa ed aumentate gradualmente la velocità.

Guidate delicatamente con la mano il tessuto mentre si cuce. Controllate la formazione dei punti. Se il punto presenta delle irregolarità, controllate l'infilatura.

Quando arrivate alla fine del tessuto, continuate a cucire per formare dei punti fuori dal tessuto (catenella a sopraggitto fuori tessuto). Mantenete premuto il reostato fino a che non si possano tagliare i fili della catenella di chiusura a sopraggitto con il taglia-filo.

Continuate a cucire ponendo semplicemente il successivo pezzo di tessuto di fronte alle griffe trasporto. Sollevate l'estremità frontale del piedino e inserite il tessuto sotto il piedino.

NOTA: Non è necessario sollevare il piedino quando si inserisce il tessuto successivo.

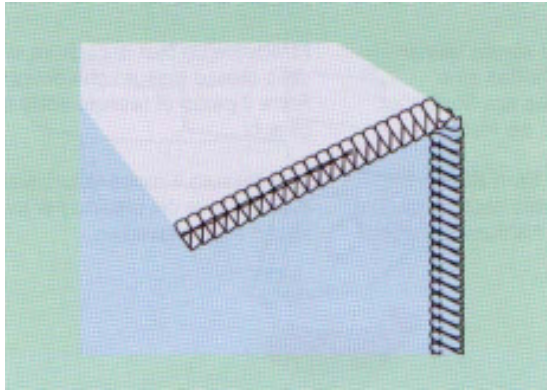

Back-Tack Device

The back-tack device allows you to easily insert the overlock chain-off threads into the seam at the beginning fabric edge. The device may be used when sewing these stitches: Safety 4 Thread, Stretch Knit, Overlock 3, 3 Thread Wide, Overcast 2, Overcast 2 Wide and Stretch Wrapped.

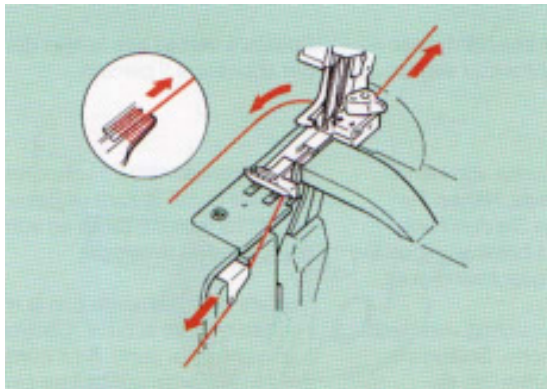

Raise the presser foot and gently remove the overlock chain-off threads from the instant rolled hem device (stitch width finger). Pull the stitches to the back and then around to the front. Secure the threads into the back-tack device.

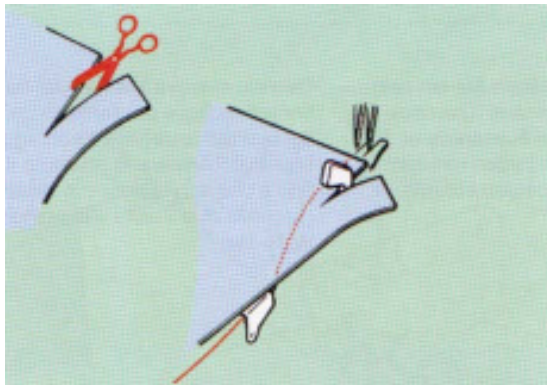

Place the fabric directly in front of the needle(s). It may be necessary to hand trim the first 3 cm (1") along the seam line. Lower the presser foot and sew. The overlock chain-off threads are automatically inserted into the seam on the fabric underside.

NOTE: The back-tack device cannot be used for the 5 Thread, Blanket, Chainstitch, Cover Hems or Rolled/Narrow Hems.

Dispositif pour finition des coutures

Le dispositif pour finition des coutures vous permet de fixer la chaînette de l'overlock à l'intérieur de la couture au début du tissu. Il peut s'utiliser les points suivants: Safety 4 fils, Tricot extensible, Overlock 3, 3 Fils large, Surfilage 2, Surfilage 2 large et Stretch enrobé.

Lever le pied presse-étoffe et enlever doucement la chaînette de l'overlock du dispositif d'ourlet roulé instantané (languette). Tirer les points en arrière puis vers soi. Les fils doivent être maintenus dans le dispositif pour finition des coutures.

Placer le tissu directement devant l'(les) aiguille(s). Si nécessaire, faire une incision de 3 cm (1 ") le long de la ligne de coupe. Abaisser le pied presse-étoffe et commencer à coudre. La chaînette de l'overlock est automatiquement fixée dans la couture, sur l'envers du tissu.

NOTE: Ce dispositif ne peut pas être utilisé pour le 5 Fils, le point de couverture, le point de chaînette, les ourlets couverts ou les ourlets roulotté/étroit.

Vorrichtung zum Vernähen einer Naht

Mit dieser Vorrichtung können Sie die Overlock-Fadenkette am Stoffanfang-und ende versäubern, indem diese in die Naht gezogen wird. Das System kann beim Nähen folgender Stiche benutzt werden: Safety 4 Fäden, Dehnbar, Overlock 3, 3 Faden Breit, Umschlingen 2, Umschlingen 2 Breit und Stretch Umnäht.

Stellen Sie den Nähfuß hoch und ziehen Sie die Fäden der Overlock-Fadenkette vorsichtig aus der Moment-Rollsaum/ Schmalsaum-Vorrichtung (Stichbreiten-finger). Ziehen Sie die Stiche nach hinten und anschliessend nach vorne. Die Fäden müssen in der Vorrichtung befestigt werden.

Legen Sie den Stoff direkt vor die Nadel(n). Schneiden Sie gegebenenfalls die ersten 3 cm (1 ") entlang der Nahtlinie von Hand ein. Senken Sie den Nähfuß und beginnen Sie zu nähen. Die Fäden der Overlock-Fadenkette werden automatisch auf der Stoffunterseite ins Nahtinnere geführt.

NOTA BENE: Diese Vorrichtung kann nicht mit 5 Fäden, Decke, Kettenstich, Decksaum, Rollsaum und Schmalsaum benutzt werden.

Dispositivo per la finitura della cucitura

Questo dispositivo vi permette di fissare facilmente la catenella di chiusura del sopraggitto all'interno della cucitura all'inizio del tessuto. Il dispositivo può essere utilizzato quando si cuce con questi programmi: 4 fili sicurezza, maglia elastica, sopraggitto 3, 3 fili largo, sopraffilo 2, sopraffilo 2 largo e estensibile sovrapposto.

Sollevare il piedino e togliete delicatamente i fili della catenella di chiusura del sopraggitto dal dispositivo di orlo arrotondato istantaneo (dente larghezza punti). Tirate i fili verso il retro e quindi intorno alla parte frontale. Fissate i fili sul retro del dispositivo per la finitura.

Ponete il tessuto direttamente di fronte all'ago/aghi. Potrebbe essere necessario rifinire a mano i primi 3 cm. lungo la linea di cucitura. Abbassate il piedino e cucite. I fili della catenella di chiusura del sopraggitto vengono automaticamente inseriti nella cucitura sul rovescio del tessuto.

NOTA: Il dispositivo di finitura non può essere usato per punto 5 fili, coperta, catenella, orlo coperto e orli arrotondati/stretti.

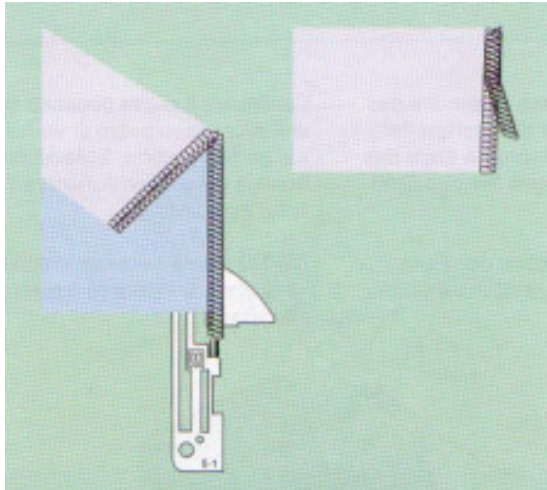

Inserting Overlock Chain-Off Threads at the End of Seam

Sew to the edge of the fabric and stop. Raise the presser foot. Push the tension release lever while gently removing the stitches from the instant rolled hem device (stitch width finger).

Turn fabric upside down (top side of seam will be next to the feed dog). Gently pull the threads above the tension discs to remove any slack.

Align the edge of the fabric with the needle plate but do not cut the sewn seam. Sew about 5 cm (2") over seam and pivot fabric off to the left.

Fixer la chaînette de l'overlock en fin de couture

Coudre jusqu'au bord du tissu et arrêter. Lever le pied presse-étouffe. Enlever doucement les points du dispositif pour ourlet roulotté instantané (languette) en libérant la tension.

Présenter le tissu à l'envers (le côté endroit de la couture doit être tout près de la griffe de transport). Tirer doucement sur les fils au-dessus des disques de tension pour les retendre.

Placer le bord du tissu le long de la plaque aiguille sans couper la couture. Coudre environ 5 cm (2") en faisant pivoter le tissu vers la gauche.

Overlock-Fadenkette am Nahtende vernähen

Nähen Sie bis an die Kante des Stoffes und hören Sie dann mit dem Nähen auf. Heben Sie den Nähfuß und drücken Sie auf den Spannungsauslösehebel, während Sie vorsichtig die Stiche aus der Moment-Rollsaum/Schmalsaum-Vorrichtung (Stichbreitenfinger) ziehen.

Kehren Sie den Stoff um (die obere Seite der Naht liegt nahe am Stoffgreifer). Ziehen Sie die Fäden vorsichtig über die Spannungsscheiben, um sie zu spannen.

Richten Sie die Stoffkante mit der Stichplatte aus, schneiden Sie die genähte Naht aber nicht ab. Nähen Sie etwa 5 cm (2") über die Naht heraus und drehen Sie dabei den Stoff nach links.

Inserire la catenella di chiusura del soprappiglio alla fine di una cucitura

Cucite fino al bordo del tessuto e fermatevi. Alzate il piedino. Spingete il tasto di rilascio tensione rimuovendo delicatamente i punti dal dispositivo di orlo arrotolato istantaneo (dente larghezza punti).

Rivoltate il tessuto (la parte superiore della cucitura sarà vicina alla griffa trasporto). Tirate delicatamente i fili sopra i dischi di tensione per eliminare ogni allentamento di tensione.

Allineate il bordo del tessuto con la placca ago ma non tagliate la cucitura già effettuata. Cucite circa 5 cm. sopra la cucitura e fate ruotare il tessuto verso sinistra.

SECTION V Adjustments

Thread Tension



The type of thread or fabric you use may require the tensions to be adjusted.

Before changing tensions, make sure the thread is properly engaged in the tension discs. (**HINT:** Press and hold the tension release lever while pulling up on the blue, red, yellow and green threads above the tension discs.)

Thread tensions are controlled by the color coded dials - blue, red, yellow, green and brown. Move the dial that corresponds to the thread that needs adjusting.

Adjust only one tension setting at a time and then view the result before adjusting again.

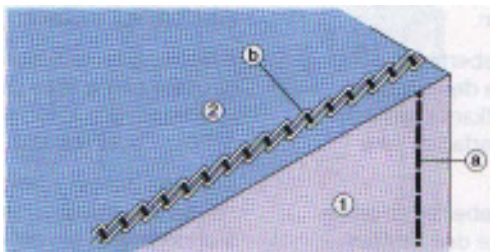

Chainstitch Balanced Tension

The chainstitch needle thread (a) resembles straight stitches on the topside (1) of the fabric. It is just visible in the chainstitch looper thread (b) on the underside (2) of the fabric.

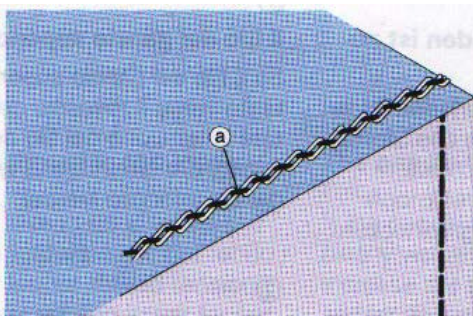

The needle thread is too loose.

If the needle thread (a) is too loose and clearly visible on the underside of the fabric, increase the left needle thread tension (blue).



The needle thread is too tight.

If the fabric puckers, decrease chainstitch needle thread tension (blue). Lightweight fabrics may require a shorter stitch length. Do not set the stitch length dial below 2.5.

SECTION V Ajustements

Tension du fil

Un réglage de tensions peut s'avérer nécessaire en fonction du type de fil ou de tissus utilisés.

Avant de modifier les tensions, vérifier que le fil est bien engagé dans les disques de tension.

(Conseil: Pousser et retenir le levier de libération de tension tout en tirant sur les fils bleu, rouge, jaune et vert -dessus des disques de tension.)

Les tensions de fils sont commandées par des molettes de couleurs codées - bleu, rouge, jaune, vert et marron, qu'il suffit de régler selon le fil à ajuster.

N'effectuer qu'un seul réglage de tension à la fois et observer le résultat avant d'effectuer un autre réglage.

Point de chaînette Tension équilibrée

Le fil de l'aiguille chaînette (a) forme comme une couture droite sur l'endroit du tissu (1) et apparaît à peine sur l'envers (2) du tissu dans le fil du boucleur chaînette (b).

Le fil d'aiguille est trop lâche.

Si le fil d'aiguille est trop lâche (a) et bien visible sur l'envers du tissu, augmenter la tension du fil d'aiguille gauche (bleu).

Le fil d'aiguille est trop serré.

Si le tissu fronce, diminuer la tension du fil d'aiguille chaînette (bleu). Pour des tissus légers, diminuer la longueur de point. Ne pas régler la molette au-dessous de 2.5.

TEIL V Einstellungen

Fadenspannung

Je nach Faden und Stoff kann es notwendig sein, die Spannung neu einzustellen.

Prüfen Sie vor Änderung der Spannung, ob der Faden richtig in die Spannungsscheiben eingesetzt ist. **(TIP:** Drücken Sie auf den Hebel zur Spannungs-lösehebel und halten Sie ihn fest, während Sie die blauen, roten, gelben und grünen Faden über die Spannungsscheiben ziehen.)

Die Fadenspannungen werden mithilfe farblich unterschiedlich ausgezeichneter Drehknöpfe eingestellt: blau, rot, gelb, grün und braun. Spannung mit dem entsprechenden Drehknopf einstellen.

Stellen Sie immer nur jeweils eine Spannung ein und prüfen Sie das Ergebnis, bevor Sie eine weitere Spannung einstellen.

Kettenstich Gleichmässige Spannung

Der Kettenstich-Nadelfaden sollte gerade Stiche auf der Oberseite (1) des Stoffes bilden und auf der Unterseite (2) des Stoffes nur im Kettenstich-Schlaufen-geberfaden zu sehen sein.

Der Nadelfaden ist zu locker.

Wenn der Nadelfaden (a) zu locker ist und auf der Unterseite des Stoffes sichtbar ist, spannen Sie den linken Nadelfaden (blau).

Der Nadelfaden ist zu stark gespannt.

Wenn der Stoff Falten wirft, lockern Sie den Kettenstich-Nadelfaden (blau). Bei leichten Stoffen müssen Sie vielleicht die Stichlänge vermindern. Stellen Sie die Stichlängenscheibe nicht niedriger als 2.5 ein.

SEZIONE V Regolazioni

Tensione del filo

Il tipo di filo o di tessuto utilizzato potrebbe richiedere una tensione diversa.

Prima di modificare le tensioni, assicuratevi che il filo sia inserito correttamente nei dischi di tensione. **(NOTA:** Premete e tenete la leva di rilascio della tensione mentre si tirano i fili sopra e dentro i dischi di tensione blu, rosso, giallo e verde).

Le tensioni del filo sono controllate dai bottoni con codice di colore - blu, rosso, giallo, verde e marrone. Spostate il selettore tensione corrispondente al filo da regolare.

Regolate soltanto un'impostazione di tensione alla volta e poi osservate il risultato prima di regolarlo nuovamente.

Punto catenella Tensione bilanciata

Il filo dell'ago catenella (a) risulta come una cucitura dritta sul dritto (1) del tessuto. È appena visibile nel filo del gancio catenella (b) sul rovescio (2) del tessuto.

Il filo dell'ago è troppo lento.

Se il filo dell'ago (a) è troppo lento e chiaramente visibile sul rovescio del tessuto, aumentate la tensione del filo dell'ago sulla sinistra (blu).

Il filo dell'ago è troppo tirato.

Se il tessuto si arriccia, diminuite la tensione del filo dell'ago catenella (blu). I tessuti leggeri potrebbero richiedere una lunghezza punto inferiore. Non impostate il bottone di lunghezza dei punti sotto a 2.5.

3 Thread Overlock Balanced Tension

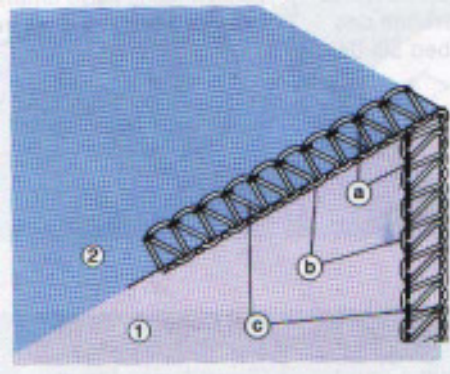

- a. The needle thread should resemble straight stitches on the topside (1) of the fabric and lie on the left hand side of the upper looper thread. The needle thread is visible in the lower looper thread on the underside (2) of the fabric.
- b. The upper looper thread should lie flat on the topside of the fabric and lock with the lower looper thread on the edge of the fabric.
- c. The lower looper thread should lie flat on the underside of the fabric and lock with the upper looper thread on the edge of the fabric.

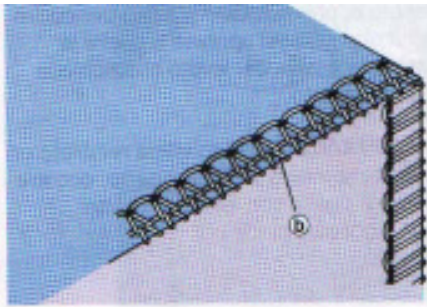

1. **The upper looper thread is too loose.**
If the upper looper thread (b) is loose and pulled down to the underside of the fabric, increase the upper looper thread tension (yellow) and/or decrease the lower looper thread tension (green).

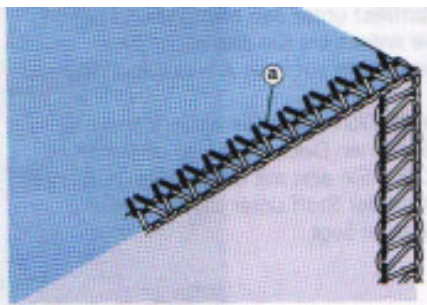

2. **The needle thread is too loose.**
If the needle thread (a) is too loose and clearly visible on the underside of the fabric, increase the needle thread tension (red) and/or decrease either or both looper thread tensions.

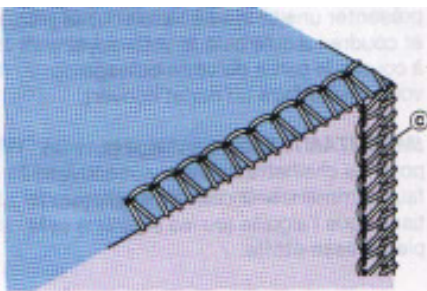

3. **The lower looper thread is too loose.**
If the lower looper thread (c) is loose and pulled up onto the topside of the fabric, increase the lower looper thread tension (green) and/or decrease the upper looper thread tension (yellow).

Overlock 3 fils Tension équilibrée

- a. Le fil d'aiguille repose à l'endroit du tissu (1) comme une couture droite, à gauche du fil du boucleur supérieur. Le fil d'aiguille apparaît dans le fil du boucleur inférieur à l'envers (2) du tissu.
- b. Le fil du boucleur supérieur est couché sur l'endroit du tissu et s'entrelace au bord du tissu avec le fil du boucleur inférieur.
- c. Le fil du boucleur inférieur est couché sur l'envers du tissu et s'entrelace au bord du tissu avec le fil du boucleur supérieur.

1. Le fil du boucleur supérieur est trop lâche.

Si le fil du boucleur supérieur (b) est trop lâche et déborde à l'envers du tissu, augmenter la tension du fil du boucleur supérieur (jaune) et/ou diminuer la tension du fil du boucleur inférieur (vert).

2. Le fil d'aiguille est trop lâche.

Si le fil d'aiguille (a) est trop lâche et bien visible à l'envers du tissu, augmenter la tension du fil d'aiguille (rouge) et/ou diminuer la tension du fil du/des boucleur(s).

3. Le fil du boucleur inférieur est trop lâche.

Si le fil du boucleur inférieur (c) est lâche et déborde sur l'endroit du tissu, augmenter la tension du fil du boucleur inférieur (vert) et/ou diminuer la tension du fil du boucleur supérieur (jaune).

3 Faden Overlock Gleichmässige Spannung

- a. Der Nadelfaden sollte gerade Stiche auf der Oberseite (1) des Stoffes bilden und links vom oberen Schlaufengeberfaden liegen. Der Nadelfaden ist im unteren Schlaufengeberfaden auf der Unterseite (2) des Stoffes zu sehen.
- b. Der obere Schlaufengeberfaden sollte flach auf der Oberseite des Stoffes liegen und an der Stoffkante mit dem unteren Schlaufengeberfaden eine Schlinge bilden.
- c. Der untere Schlaufengeberfaden sollte flach auf der Unterseite des Stoffes liegen und an der Stoffkante mit dem oberen Schlaufengeberfaden eine Schlinge bilden.

1. Der obere Schlaufengeberfaden ist zu locker

Wenn der obere Schlaufengeberfaden (b) zu locker ist und auf der Unterseite des Stoffes zu sehen ist, muss der obere Schlaufengeberfaden gespannt (gelber Drehknopf) werden und/oder den unteren (grün) lockern.

2. Der Nadelfaden ist zu locker.

Wenn der Nadelfaden (a) zu locker ist und auf der Unterseite des Stoffes sichtbar ist, spannen Sie den Nadelfaden (rot) und/oder lockern Sie einen oder beide Schlaufengeberfäden.

3. Der untere Schlaufengeberfaden ist zu locker.

Wenn der untere Schlaufengeberfaden (c) zu locker ist und auf die Oberseite des Stoffes durchgezogen wird, müssen Sie den unteren Schlaufengeberfaden mehr spannen (grüner Drehknopf) und/oder den oberen (gelb) lockern.

Sopraggitto a 3 fili Tensione bilanciata

- a. Il filo dell'ago dovrebbe risultare come una serie di punti dritti sulla parte alta (1) del tessuto e rimanere sulla sinistra del filo del gancio superiore. Il filo dell'ago è visibile nel filo del gancio inferiore sul rovescio (2) del tessuto.
- b. Il filo del gancio superiore dovrebbe risultare piatto sulla parte alta del tessuto e annodarsi al filo del gancio inferiore sul bordo del tessuto.
- c. Il filo del gancio inferiore dovrebbe risultare piatto sul rovescio del tessuto e annodarsi al filo del gancio superiore sul bordo del tessuto.

1. Il filo del gancio superiore è troppo lento.

Se il filo del gancio superiore (b) è lento e tirato verso il rovescio del tessuto, aumentate la tensione del filo del gancio superiore (giallo) e/o diminuite la tensione del filo del gancio inferiore (verde).

2. Il filo dell'ago è troppo lento.

Se il filo dell'ago (a) è troppo lento e chiaramente visibile sul rovescio del tessuto, aumentate la tensione del filo dell'ago (rosso) e/o diminuite la tensione di uno o di entrambi i fili del gancio.

3. Il filo del gancio inferiore è troppo lento.

Se il filo del gancio inferiore (c) è lento e tirato sul dritto del tessuto, aumentate la tensione del filo del gancio inferiore (verde) e/o diminuite la tensione del filo del gancio superiore (giallo).

2 Thread Overcast Balanced Tension

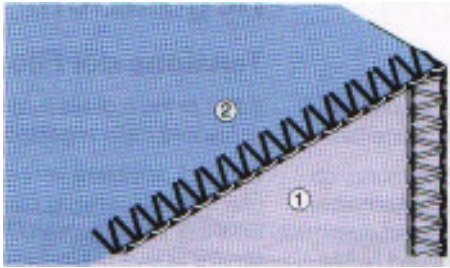

The needle thread should resemble a straight stitch on the topside (1) of the fabric. It will lock with the lower looper thread on the fabric edge. The needle thread should lie flat in a V-shape on the fabric underside (2).

The lower looper thread should lie flat on the topside of the fabric and lock with the needle thread on the fabric edge.

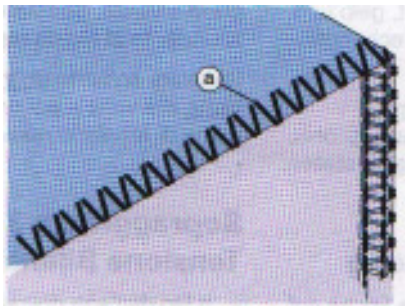

The needle thread is too loose.

If the needle thread (a) is pulled up over the fabric edge to the topside of the fabric, increase the needle thread tension and/or decrease the lower looper thread tension.

Cover Hem Balanced Tension

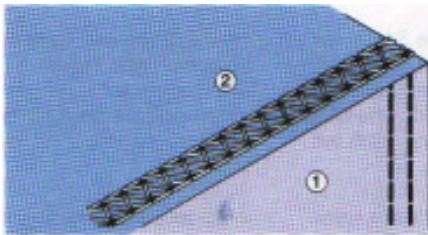

The needle threads resemble parallel rows of straight stitches on the topside (1) of the fabric. The chain looper thread should be slightly slack on the underside (2). DO NOT set the stitch length dial below 2.5. Heavier weight fabrics will require a longer stitch length.

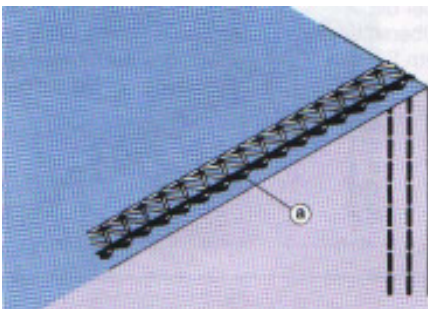

The needle thread is too loose.

If the needle thread (a) is too loose and loops appear on the underside of the fabric, increase the needle tension (yellow).

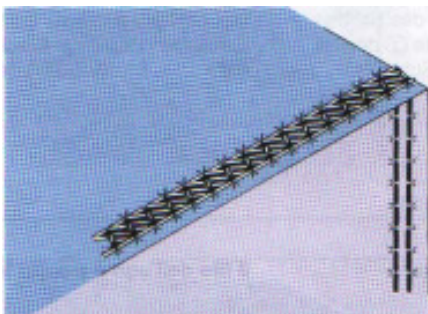

The needle threads are too tight.

If fabric puckers form, the needle threads are too tight. Decrease the needle tensions.

Surfilage 2 fils
Tension équilibrée

Le fil d'aiguille forme comme un point droit sur l'endroit (1) du tissu et s'entrelace avec le fil du boucleur inférieur sur le bord du tissu pour former comme un V plat sur l'envers (2).

Le fil du boucleur inférieur est couché, bien tendu, à l'endroit du tissu et s'entrelace au bord du tissu avec le fil de l'aiguille.

Le fil d'aiguille est trop lâche.

Si le fil d'aiguille (a) est tiré sur le bord du tissu, côté endroit, augmenter la tension du fil d'aiguille/ou diminuer la tension du fil du boucleur inférieur.

Ourlet couvert
Tension équilibrée

Les fils des aiguilles forment comme deux rangs de points parallèles sur l'endroit (1) du tissu. Le fil du boudeur chaînette doit être légèrement détendu sur l'envers du tissu (2). NE PAS régler la molette de longueur de point au-dessous de 2.5. Pour les tissus lourds, utiliser une longueur de point supérieure.

Le fil d'aiguille est trop lâche.

Si le fil d'aiguille est trop lâche (a) et que des boucles apparaissent sur l'envers du tissu, augmenter la tension du fil d'aiguille (jaune).

Les fils des aiguilles sont trop tendus.

Si les fils des aiguilles sont trop tendus, le tissu fronce. Diminuer la tension des fils des aiguilles.

2 Fäden Umschlingen
Gleichmässige Spannung

Der Nadelfaden sollte gerade Stiche auf der Oberseite (1) des Stoffes bilden. An der Stoffkante soll er mit dem unteren Schlaufengeberfaden eine Schlinge bilden. Der Nadelfaden sollte V förmig flach auf der Stoffunterseite (2) liegen.

Der untere Schlaufengeberfaden sollte flach auf der Oberseite des Stoffes liegen und mit dem Nadelfaden an der Stoffkante eine Schlinge bilden.

Der Nadelfaden ist zu locker.

Wenn der Nadelfaden (a) über die Stoffkante hinweg auf die Oberseite des Stoffes gezogen wird, lockern Sie den unteren Schlaufengeberfaden.

Decksaum
Gleichmässige Spannung

Die Nadelfäden bilden auf der Oberseite des Stoffes (1) parallele Reihen gerader Stiche. Der Kettenstich-Schlaufengeberfaden sollte auf der Unterseite (2) des Stoffes locker sein. Stellen Sie die Stichlängenscheibe NICHT niedriger als 2.5 ein. Dickere Stoffe brauchen eine höhere Stichlänge.

Der Nadelfaden ist zu locker.

Wenn der Nadelfaden (a) zu locker ist und auf der Stoffunterseite Schlaufen erscheinen, spannen Sie den Nadelfaden (gelb).

Die Nadelfäden sind zu stark gespannt.

Wenn der Stoff Falten wirft, lockern Sie die Nadelfäden.

Surfilo a 2 fili
Tensione bilanciata

Il filo dell'ago dovrebbe assomigliare ad un punto dritto sul dritto (1) del tessuto. Si annoderà al filo del gancio inferiore sul bordo del tessuto. Il filo dell'ago dovrebbe rimanere piatto a V sul rovescio del tessuto (2).

Il filo del gancio inferiore dovrebbe rimanere piatto sul dritto del tessuto ed annodarsi con il filo dell'ago sul bordo del tessuto.

Il filo dell'ago è troppo lento.

Se il filo dell'ago (a) è tirato sul bordo del tessuto sul dritto del tessuto, aumentate la tensione del filo dell'ago e/o diminuite la tensione del filo del gancio inferiore.

Orlo coperto
Tensione bilanciata

I fili dell'ago risultano come file parallele di punti dritti sul dritto (1) del tessuto. Il filo del gancio catenella dovrebbe essere leggermente lento sul rovescio (2). NON impostate il bottone lunghezza punto inferiore a 2.5. I tessuti più pesanti richiederanno una lunghezza punto maggiore.

Il filo dell'ago è troppo lento.

Se il filo dell'ago (a) è troppo lento e si formano cappioline sul rovescio del tessuto, aumentate la tensione del filo dell'ago (giallo).

I fili dell'ago sono troppo tirati.

Se si formano increspature sul tessuto, i fili dell'ago sono troppo tirati. Diminuite le tensioni dell'ago.

Differential Feed

Differential feed on an overlock is a two-part feed dog which feeds in the fabric at different ratios. The front part of the feed dog pushes more or less fabric under the foot than the rear part of the feed dog is feeding out. This feature is useful when sewing knits which have a tendency to stretch and create waves when sewn on an overlock machine. Differential feed is also good on sheer fabrics which tend to pucker when sewn. Use the 0.5 setting for removing puckers. There are two kinds of differential feed: negative and positive.

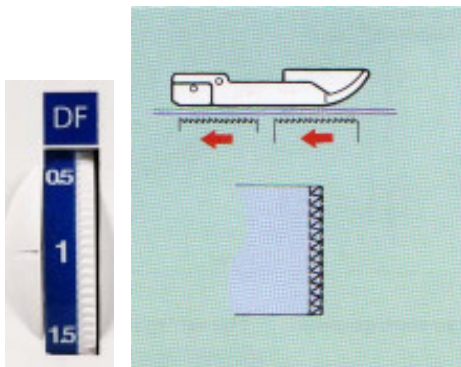

Standard Feeding

The front and rear feed dogs work as a single unit. The fabric feeds in and out with the same ratio.

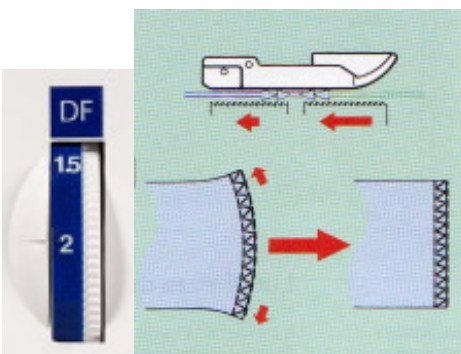

Positive Feeding

The looser and stretchier the fabric, the more the front part of the feed dog must feed in and the less the rear part of the feed dog must feed out. Waves are eliminated.

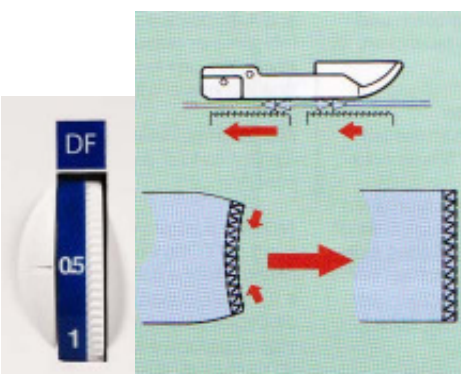

Negative Feeding

The front part of the feed dog feeds in less fabric than the rear part feeds out. The fabric is held taut by the feed dogs. Puckering is eliminated.

Transport différentiel

Le transport différentiel sur une surjeteuse est une griffe en deux parties qui transporte le tissu dans des rapports différents: la partie avant de la griffe pousse plus ou moins le tissu sous le pied que ne le fait la partie arrière de la griffe. Cette caractéristique est utile pour coudre du tricot ayant tendance à se distendre et former des ondulations lors de la couture sur une machine overlock. Le transport différentiel est aussi apprécié sur des tissus fins qui ont tendance à froncer lors de la couture. Utiliser le réglage 0.5 pour éliminer les fronces. Il existe deux genres de transport différentiel: négatif et positif.

Transport standard

Les parties avant et arrière de la griffe travaillent comme une seule unité. Le tissu entre et sort dans le même rapport.

Transport positif

Plus le tissu est lâche et extensible, plus il faut le pousser sous le pied à l'avant et plus il doit être retenu à l'arrière. Les ondulations sont éliminées.

Transport négatif

La partie avant de la griffe pousse moins de tissu en avant que n'en sort la partie arrière de la griffe. Le tissu est tendu, et le fronçage éliminé.

Differentialtransport

Der Differentialtransport bei einer Overlock-Maschine ist ein zweiteiliger Stoffschieber, der den Stoff mit unterschiedlichen Geschwindigkeiten schiebt. Der vordere Teil schiebt mehr oder weniger Stoff unter den Nähfuß, als der hintere Teil herauszieht. Dies ist beim Nähen von Geweben nützlich, die sich auf Overlock-Maschinen leicht verziehen oder aufwerfen. Auch bei dünnen Stoffen ist der Differentialtransport nützlich, denn auch hier wird Faltenbildung vermieden. In diesem Fall wählen Sie die Einstellung 0.5. Es gibt zwei Arten von Differentialtransport: positiver und negativer.

Standard-Transport

Beide Teile des Differentialtransports arbeiten einheitlich. Der Stoff wird mit ein- und derselben Geschwindigkeit hereingeschoben und herausgezogen.

Positiver-Transport

Je lockerer und dehnbarer der Stoff ist, desto schneller muss der vordere Schieber den Stoff einschieben und desto langsamer der hintere Schieber ihn herausziehen. Dies verhindert, dass der Stoff sich aufwirft und verzieht.

Negativer-Transport

Der vordere Teil des Schiebers schiebt den Stoff langsamer ein als der hintere Teil ihn herauszieht. So wird der Stoff gespannt und wirft keine Falten.

Trasporto differenziale

Il trasporto differenziale su un sopraggitto è una griffa di trasporto a due parti che muove il tessuto a rapporti differenti. La parte anteriore della griffa trasporto spinge più o meno tessuto sotto al piedino della parte posteriore della griffa trasporto. Questa caratteristica è utile quando si cuciono maglie che hanno tendenza ad estendersi e creare onde quando si cuce su una macchina per sopraggitto. Il trasporto differenziale è ottimo anche su tessuti leggeri che tendono ad arricciarsi quando cuciti. Usate un'impostazione 0.5 per eliminare le increspature del tessuto. Vi sono due tipi di trasporto differenziale: negativo e positivo.

Trasporto standard

La griffa trasporto anteriore e quella posteriore lavorano con lo stesso rapporto. Il tessuto viene trasportato con la stessa proporzione.

Trasporto positivo

Se il tessuto è lento ed estensibile, la parte anteriore della griffa deve trasportare più tessuto rispetto a quella posteriore. Le onde vengono eliminate.

Trasporto negativo

La parte anteriore della griffa deve trasportare meno tessuto rispetto a quella posteriore. Il tessuto viene tenuto teso dalla griffa trasporto. Le arricciature vengono eliminate.



Stitch Length

The fabric weight and fiber content may require the SL (stitch length) to be adjusted. Stitch length may be set between 0.5 and 5. Set a shorter stitch length for lightweight or sheer fabrics. Set a longer stitch length for heavyweight or bulky fabrics.

NOTE: Always set the SL dial at 2.5 or higher when sewing a chainstitch or cover hem.

NOTE: The stitch length readout for the Cover Hem stitches is 3.0. This is the correct setting for two-three layers of light to medium weight fabric. Stitch length should be increased to 3.5 or 4 on heavy fabrics or when sewing over bulky seams while hemming.

Cutting Width

The fabric weight and the number of fabric layers may require the cutting width dial to be adjusted. Fabric should lie flat inside the overlock stitch without loops or tunneling.

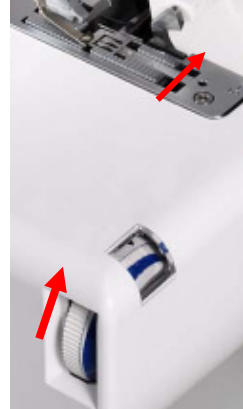
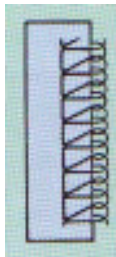
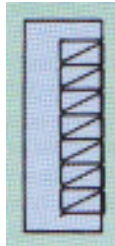

Loops

The cutting width is set narrower than the stitch width. Move the cutting blades to the right by turning the cutting width dial up (clockwise).

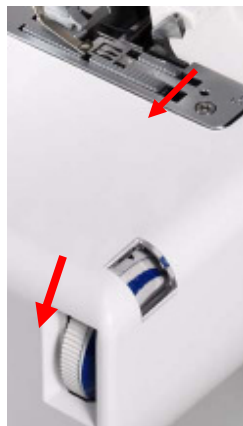

Tunneling

The cutting width is set wider than the stitch width. Move the cutting blades to the left by turning the cutting width dial down (counterclockwise).

Longueur de point

La longueur de point (SL) peut être modifiée en fonction du poids et de la composition du tissu selon un réglage entre 0.5 et 5. Choisir une longueur de point plus courte pour des tissus légers à très légers. Choisir une longueur de point plus longue pour des tissus lourds ou épais.

NOTE: Toujours régler le curseur longueur de point (SL) sur 2.5 ou plus pour coudre un point chaînette ou un ourlet couvert.

NOTE: L'affichage de la longueur de point pour l'ourlet couvert est 3.0 c'est le réglage correct pour 2 à 3 couches de tissus légers à moyens. La longueur de point doit être augmentée à 3.5 - 4 pour les tissus lourds ou pour coudre sur des coutures épaisses en effectuant l'ourlet.

Largeur de coupe

Un ajustement de la largeur de coupe peut s'avérer nécessaire selon le poids du tissu et le nombre de couches. Le tissu doit être bien plat dans la couture overlock, sans boucles ni cloques.

Boucles

La largeur de coupe est plus étroite que la largeur du point. Avancer les lames couteau vers la droite en tournant la molette largeur de coupe vers le haut (dans le sens des aiguilles d'une montre).

Cloques

La largeur de coupe est supérieure à la largeur du point. Avancer les lames couteau vers la gauche en tournant la molette largeur de coupe vers le bas (dans le sens contraire des aiguilles d'une montre).

Stichlänge

Je nach Dicke und Faser des Stoffes muss die Stichlänge SL angepasst werden. Sie kann auf Werte zwischen 0.5 und 5 eingestellt werden. Kürzere Stiche sind angebracht bei leichten und sehr feinen Stoffen, längere bei dicken, schweren Stoffen.

NOTA BENE: Stellen Sie den Stichlängenschieber SL für Kettenstich und Decksaum immer auf 2.5 oder höher.

NOTA BENE: Bei einem Decksaum wird eine Stichlänge von 3.0 angezeigt. Dies ist die richtige Stichlänge für 2-3 Lagen eines leichten bis mittelschweren Stoffes. Für schwere Stoffe oder beim Säumen über dicke Nähte müssen Sie auf 3.5 oder 4 erhöhen.

Schnittbreite

Je nach Schwere des Stoffes und Anzahl der Lagen kann es sein, dass Sie die Schnittbreite umstellen müssen. Der Stoff muss in der Overlock-Naht flach anliegen, ohne Schlingen oder Buckel.

Schlingen

Die Schnittbreite ist schmaler als die Stichbreite. Drehen Sie die Klingen nach rechts: das Einstellrädchen im Uhrzeigersinn.

Buckel

Die Schnittbreite ist breiter als die Stichbreite. Drehen Sie die Klingen nach links: das Einstellrädchen gegen den Uhrzeigersinn.

Lunghezza punto

Il peso del tessuto ed il contenuto delle fibre possono richiedere un adattamento della lunghezza punto (SL). La lunghezza punto può essere impostata tra 0.5 and 5. Impostate una lunghezza punto inferiore per tessuti leggeri o sottili. Impostate una lunghezza superiore per tessuti pesanti o spessi.

NOTA: Impostate sempre il bottone SL a 2,5 o più quando si cuce un punto catenella o coperto.

NOTA: La lunghezza punto standard per l'orlo coperto è di 3.0 Questa è l'impostazione corretta per tessuti di due o tre strati leggeri o medi. La lunghezza dovrebbe essere augmentata a 3.5 o 4 su tessuti pesanti o quando si effettua un'orlatura su cuciture spesse.

Ampiezza di taglio

Il peso del tessuto ed il numero di strati di tessuto potrebbero rendere necessario un adattamento del selettore di ampiezza di taglio. Il tessuto dovrebbe rimanere piatto all'interno del punto a soprappiù senza cappioline o pieghe.

Cappioline

L'impostazione dell'ampiezza di taglio è inferiore alla larghezza dei punti. Muovete il coltello verso destra girando il selettore di ampiezza di taglio verso l'alto (in senso orario).

Pieghe

L'impostazione dell'ampiezza di taglio è superiore alla larghezza dei punti. Muovete il coltello verso sinistra girando il selettore di ampiezza di taglio verso il basso (in senso anti-orario).

Sewing Overlock Stitches on Extra Heavyweight Fabrics

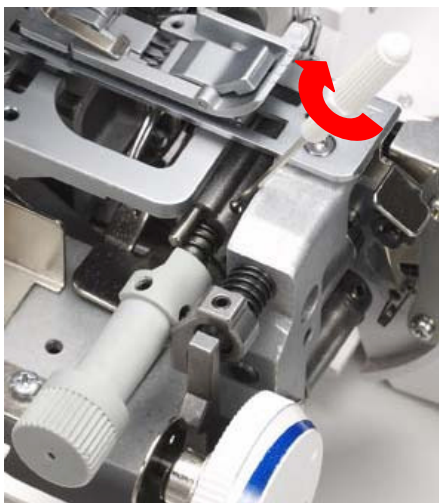

Lock the movable cutting blade to provide maximum cutting strength.

1. Hand turn the flywheel to lower the needle bar to its lowest position.
2. Open the side cover.
3. Use the allen screwdriver to turn the screw clockwise until the movable cutting blade cannot be disengaged.
4. Close the side cover. Sew.

NOTE: After sewing extra heavyweight fabric, always turn the screw counterclockwise to unlock movable cutting blade for normal operation.

NOTE: Cutting width cannot be adjusted when movable blade is locked.

Coutures overlock sur tissus très lourds

Engager la lame couteau mobile pour maximiser la force de coupe.

1. Tourner le volant à la main pour faire descendre la barre aiguille dans la position la plus basse.
2. Ouvrir le volet latéral.
3. A l'aide d'un tournevis hexagonal, tourner la vis dans le sens des aiguilles d'une montre jusqu'à ce que la lame couteau mobile ne puisse plus se désengager.
4. Fermer le couvercle latéral. Coudre.

NOTE: Après avoir cousu des tissus extra lourds, ne jamais oublier de désengager la lame couteau en tournant la vis dans le sens contraire des aiguilles d'une montre avant de reprendre la couture normale.

NOTE: Il est impossible d'ajuster la largeur de coupe lorsque la lame couteau mobile est engagée.

Overlockstiche auf besonders schwerem Stoff

Für eine grösstmögliche Schneidewirkung blockieren Sie die bewegliche Klinge.

1. Senken Sie die Nadelstange von Hand mit dem Schwungrad so tief wie möglich nach unten.
2. Öffnen Sie die Seitentür.
3. Drehen Sie die Schraube mit dem Sechskant-Schraubenzieher im Uhrzeigersinn, bis die Klinge festsetzt.
4. Schließen Sie die Seitenabdeckung. Beginnen Sie mit dem Nähen.

NOTA BENE: Wenn Sie besonders schwere Stoffe genäht haben, lockern Sie unbedingt vor jedem weiteren Arbeitsschritt die bewegliche Klinge (Schraubenzieher entgegen dem Uhrzeigersinn drehen).

NOTA BENE: Wenn die bewegliche Klinge blockiert ist, kann die Schnittbreite nicht eingestellt werden.

Cucire punti a sopraggitto su tessuti extra pesanti

Bloccate il coltello mobile per fornire la massima forza di taglio.

1. Girate manualmente il volantino per portare la barra ago nella sua posizione più bassa.
2. Aprite lo sportello laterale.
3. Utilizzando il giravite esagonale girate la vite in senso orario fino a bloccare il coltello mobile. Il coltello mobile non potrà essere sganciato.
4. Chiudete lo sportello laterale e cucite.

NOTA: Dopo aver cucito un tessuto extra pesante, girate sempre la vite in senso anti-orario per sbloccare il coltello mobile per un funzionamento normale.

NOTA: L'ampiezza di taglio non può essere modificata quando il coltello mobile è bloccato.

SECTION VI Sewing Techniques

Overlocking Outside Corners

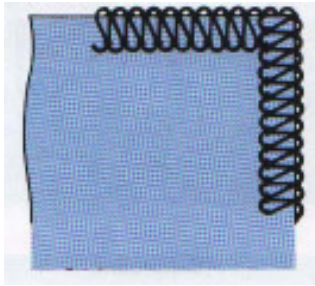

Stop sewing when you reach the end of the fabric, leaving the needle in its highest position. Raise the presser foot. Push the tension release lever while gently removing the stitches from the stitch finger. Turn fabric. Align the sewn stitches with the needle. Lower the presser foot and pull up on the needle thread to remove any slack. Sew.

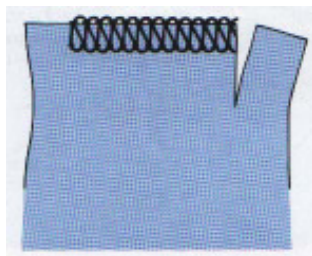

If you are overlocking and trimming at the same time, you should cut the fabric by hand at each corner along the stitching line for about 3 cm (1 1/2") before turning the fabric. Make the cut to each corner before sewing begins.

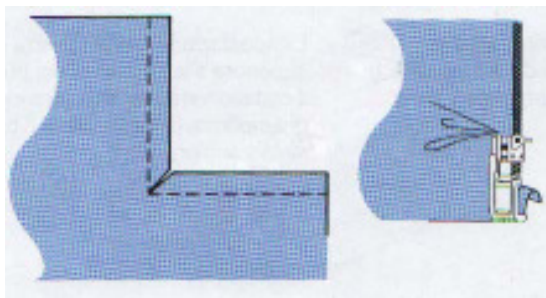

Overlocking Inside Corners

1. Clip the inside corner approximately 4 mm (1/4").
2. Fold the fabric into a straight edge and sew along the edge. The movable cutting blade should barely trim along the fabric edge.



3. Unfold fabric and press it.

Sewing Curved Edges

For inside curves, guide the fabric gently, applying pressure with your left hand at point "A" in the direction of the arrow, while at the same time applying a little pressure in the opposite direction with your right hand at point "B".

For outside curves, sew in a similar manner, but by applying the pressure in the opposite directions.

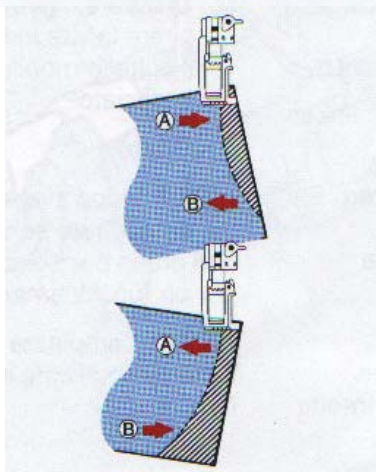

SECTION VI Techniques de couture

Couture overlock d'angles extérieurs

Arrêter de coudre une fois atteint le bord du tissu et laisser l'aiguille en position élevée. Lever le pied presse-éttoffe. Pousser le levier de libération tout en enlevant délicatement les points de la languette de point. Tourner le tissu en alignant la couture sur l'aiguille. Baisser le pied à coudre et tirer sur le fil d'aiguille pour ne pas lui laisser de mou. Coudre.

Lorsque vous faites une couture overlock tout en coupant le tissu, il est conseillé de couper le tissu à la main dans les angles le long de la couture sur environ 3 cm (1 1/2") avant de tourner le tissu. Couper dans chaque angle avant de commencer la couture.

Couture overlock d'angles intérieurs

1. Faire une incision dans l'angle de 4 mm (1/4").
2. Plier le tissu de façon à avoir un bord droit et coudre le long du bord. Le bord du tissu doit être très légèrement coupé par le couteau mobile.
3. Déplier et repasser le tissu.

Coudre des arrondis

Pour effectuer des arrondis intérieurs, guider doucement le tissu en appuyant de la main gauche sur le point «A» dans le sens de la flèche, tout en appuyant légèrement de la main droite sur le point «B» dans l'autre sens.

Procéder de la même façon pour coudre les arrondis extérieurs, mais en exerçant la pression dans le sens contraire.

TEIL VI Nähtechniken

Overlock an Aussenecken

Hören Sie an der Stoffkante mit dem Nähen auf, stellen Sie die Nadel so hoch wie möglich. Stellen Sie den Nähfuß hoch. Drücken Sie den Spannungsauslösehebel und ziehen Sie die Stiche vorsichtig aus dem Stichbreitenfinger. Drehen Sie den Stoff um und richten Sie die Naht auf die Nadel aus. Senken Sie den Nähfuß und ziehen Sie am Nadelfaden, damit der Faden nicht durchhängt. Nähen Sie.

Wenn Sie Overlock nähen und gleichzeitig dabei den Stoff schneiden, ist es ratsam, den Stoff an den Ecken etwa 3 cm (1 1/2") an der Naht entlang von Hand zu schneiden, bevor Sie den Stoff umdrehen. Tun Sie dies an jeder Ecke, bevor Sie mit dem Nähen beginnen.

Overlock an Innencken

1. Schneiden Sie etwa 4 mm von der inneren Ecke ein (1/4").
2. Falten Sie den Stoff zu einer geraden Kante und nähen Sie an dieser entlang. Die bewegliche Klinge sollte kaum etwas von der Stoffkante abschneiden.
3. Falten Sie den Stoff zurück und bügeln Sie ihn.

Rundungen nähen

Für innere Rundungen führen Sie den Stoff vorsichtig und drücken mit der linken Hand auf den Punkt «A» in Richtung des Pfeils. Gleichzeitig drücken Sie mit der rechten Hand am Punkt «B» leicht in die entgegengesetzte Richtung.

Verfahren Sie auf die gleiche Weise für innere Rundungen, drücken Sie dabei aber jeweils in die andere Richtung.

SEZIONE VI Tecniche di cucito

Surfilatura degli angoli esterni

Interrompete la cucitura quando si raggiunge la fine del tessuto, lasciando l'ago nella sua posizione più alta. Alzate il piedino. Spingete la leva di rilascio di tensione eliminando delicatamente i punti dal dente punti. Girate il tessuto. Allineate i punti cuciti con l'ago. Abbassate il piedino e tirate in alto sul filo dell'ago per eliminare ogni allentamento della tensione. Cucite.

Se si effettua un soprappiglio con una rifinitura al contempo, occorre tagliare il tessuto a mano ad ogni angolo lungo la linea di punti per circa 3 cm. prima di girare il tessuto. Tagliare ogni angolo prima di iniziare a cucire.

Surfilatura degli angoli interni

1. Fate un'incisione sull'angolo interno di circa 4 mm.
2. Piegate il tessuto per ottenere un bordo dritto e cucire lungo il bordo. Il coltello mobile dovrebbe appena spuntare il bordo del tessuto.
3. Spiegate il tessuto e premerlo.

Cucire bordi curvi

Per l'interno delle curve, guidate delicatamente il tessuto, esercitate una pressione con la mano sinistra al punto «A» nella direzione della freccia, applicando simultaneamente una pressione leggera nella direzione opposta con la mano destra al punto «B».

Per l'esterno delle curve, cucite in maniera simile ma applicando la pressione nelle direzioni opposte.

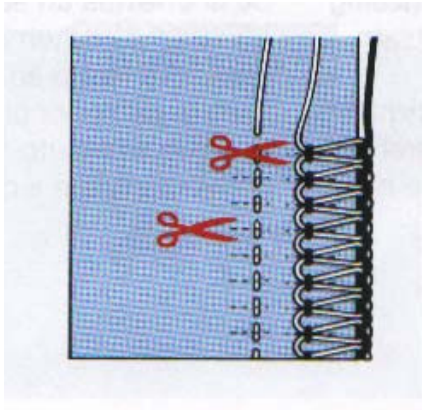

Removing Stitches from Fabric

Snip the needle thread(s) at intervals. Gently pull the looper thread(s) and the stitch will unravel.



Chainstitch – Turning Corners

Sew last stitch before turning point by hand turning the flywheel. Complete the stitch. Raise the needle slightly out of the fabric. (The needle eye will be out while the needle tip remains in fabric.) Raise presser foot and gently turn fabric. Lower presser foot and continue sewing.



Quilting Guide

The quilting guide is used for sewing parallel rows of stitching at an equal distance apart.

Insert the quilting guide into the needle bar. Use a washable fabric marker to draw the first stitching line. Sew over line. Sew all other rows guiding the quilting guide over the previous row of stitching.

Défaire une couture overlock

Couper le ou les fils d'aiguilles à intervalles réguliers. Tirer doucement sur le fil de boudeur pour dénouer le point.

Eine Overlock-Naht auftrennen

Schneiden Sie den Nadelfaden in gleichmässigen Abständen durch. Lösen Sie dann vorsichtig den unteren Overlock-Faden und ziehen Sie, sodass die Naht sich auftrennt.

Rimuovere i punti dal tessuto

Tagliate il filo(i) dell'ago ad intervalli. Tirate delicatamente il filo(i) del gancio ed i punti si sfileranno.

Point de chaînette - Passage d'angles

Coudre les derniers points avant l'angle en tournant le volant à la main et terminer le point. Relever l'aiguille juste au-dessus du tissu. (le chas de l'aiguille est sorti, mais la pointe de l'aiguille reste dans le tissu.) Relever le pied presse-étouffe et tourner le tissu doucement. Abaisser le pied presse-étouffe et continuer la couture.

Kettenstich-Ecken

Nähen Sie den letzten Stich vor einer Ecke von Hand mithilfe des Schwungrads. Beenden Sie den Stich und heben Sie die Nadel ein wenig aus dem Stoff (das Öhr darf nicht im Stoff sein, die Nadelspitze muss aber im Stoff sein). Heben Sie den Nähfuss und drehen Sie den Stoff vorsichtig. Senken Sie den Nähfuss und nähen Sie weiter.

Punto catenella - Girare gli angoli

Cucite l'ultimo punto prima di arrivare al punto in cui occorre girare, ruotando manualmente il volantino. Completate il punto. Alzate leggermente l'ago dal tessuto (la cruna dell'ago sarà fuori mentre la punta dell'ago rimane nel tessuto). Alzate il piedino e girate delicatamente il tessuto. Abbassate il piedino e continuate a cucire.

Guide ouatinage

Utiliser le guide ouatinage pour effectuer des coutures parallèles et régulières sur un tissu ouatiné.

Insérer le guide ouatinage dans la barre aiguille. Utiliser un crayon marqueur lavable pour dessiner les premières lignes de couture. Coudre en suivant la ligne. Coudre ensuite chaque rangée une à une, en plaçant à chaque fois le guide sur la rangée précédente.

Wattierlineal

Das Wattierlineal wird zum parallelen Absteppen mit gleichbreiten Abständen benutzt.

Setzen Sie das Wattierlineal in den Nadelhalter ein. Zeichnen Sie die ersten Linien mit einem auswaschbaren Stift, und nähen Sie entlang dieser Linien. Steppen Sie anschließend die anderen Linien, indem sie das Lineal an die vorhergehende Steppnaht anlegen.

Guida per trapuntare

La guida per trapuntare viene utilizzata per cucire file parallele di punti ad una distanza uguale.

Inserite la guida per trapuntare sul supporto piedino. Utilizzate un marker lavabile per tessuti per disegnare la prima linea di punti. Cucite sulla linea. Cucite tutte le altre file guidando la guida per trapuntare sulla precedente fila di punti.

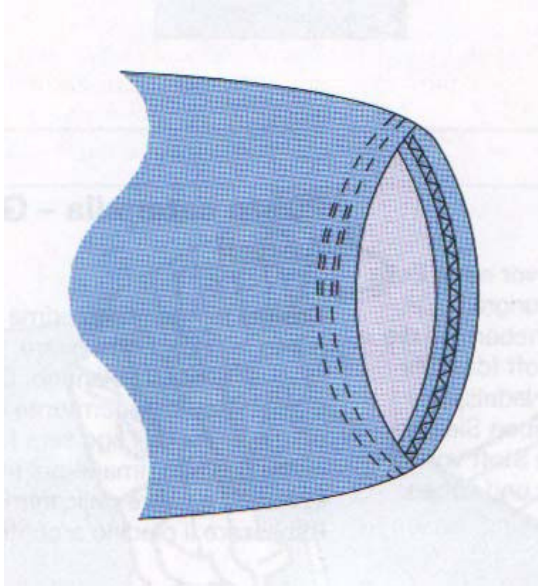

Cover Hem

A majority of ready-to-wear garments use a flat construction method for hems with the side seam sewn last. Many home sewers prefer sewing “in the round”.

Sewing the Cover Hem “In the Round”

Method 1

Press up the hem allowance and place fabric under the presser foot. Use markings on the sewing table as a sewing guide. Stitch around the hem and, upon reaching the original start point, overlap the stitches approximately 13 mm (1/2”) and stop. Cut the needle threads after giving them a little slack. Remove fabric from machine. Pull threads to underside and tie off. Apply a small amount of seam sealant to knotted threads.

Method 2

Stitch around the hem; overlap the original starting point for about 13 mm (1/2”). Stop; needles will be up. Hand turn the flywheel towards you to bring needles to the lowest position into the fabric. Carefully reverse the flywheel, bringing needles to the highest position. **This technique prevents the needle threads from wrapping around the chain looper.** Set the Brown tension dial on “0”. Lift the presser foot and press the tension release lever. Firmly pull fabric and threads to the left. Cut and pull threads to the underside to tie off. Apply a small amount of seam sealant to knotted threads. Reset the Brown tension dial on “N”.

When sewing a cover hem over bulky seams it will be necessary to adjust foot pressure to 1 when reaching seam to prevent skipped stitches. After the foot has “cleared” the seam, return to normal pressure of 5.

Ourlet couvert

Dans les vêtements de prêt-à-porter, les ourlets sont généralement effectués selon une méthode de réalisation à plat, la couture de côté étant cousue en dernier. De nombreux couturiers préfèrent cependant coudre «en rond».

Couture de l'ourlet couvert «en rond»

Méthode 1

Replier l'ourlet et présenter le tissu sous le pied presse-étouffe. Utiliser les marques de la table de couture comme guide de couture et piquer l'ourlet jusqu'au retour au point de départ. Recouvrir ensuite les points sur environ 13 mm (1/2") et arrêter la couture. Couper les fils d'aiguille après leur avoir donné un peu de mou. Enlever le tissu de la machine, tirer et nouer les fils dessous sans oublier de mettre un peu d'enduit de couture sur les fils noués.

Méthode 2

Piquer l'ourlet; recouvrir le point de départ de la couture sur environ 13 mm (1/2") puis arrêter. Les aiguilles sont en position haute. Tourner le volant à la main vers vous pour faire descendre les aiguilles au maximum. Inverser le volant avec prudence pour amener les aiguilles dans la position la plus haute. **Cette technique empêche les fils d'aiguilles de s'enrouler autour du boucleur de chaînette.** Régler la tension du boucleur marron sur « 0 ». Lever le pied presse-étouffe et appuyer sur le levier de libération de tension. Tirer fermement le tissu et les fils vers la gauche. Couper et tirer les fils dessous. Nouer les fils et mettre un peu d'enduit de couture sur les fils noués. Remettre la tension du boucleur marron sur « N ».

En cousant un ourlet couvert sur des coutures épaisses, il est conseillé d'ajuster la pression du pied sur 1 en atteignant la couture pour éviter de sauter des points. Revenir à la pression normale de 5 après avoir «passé» la couture.

Decksaum

Die meisten Konfektionskleider werden mit flachen Säumen genäht, die Seitennaht wird zuletzt genäht. Viele Heimnäherinnen nähen lieber «rund».

Decksaum «Rund»

Méthode 1

Legen Sie die Saumzugabe um und legen Sie den Stoff unter den Nähfuß. Verwenden Sie die Markierung auf dem Nähtisch als Führung. Nähen Sie den Saum, und wenn Sie am Anfangspunkt angekommen sind, lassen Sie die Stiche 13 mm (1/2") überlappen, bevor Sie aufhören. Schneiden Sie die Nadelfäden ab, nachdem Sie sie etwas gelockert haben. Nehmen Sie den Stoff von der Maschine, ziehen Sie die Fäden zur Unterseite und verknoten Sie sie. Tupfen Sie etwas Nahtversiegler auf die verknüpften Fäden.

Méthode 2

Nähen Sie den Saum, und wenn Sie am Anfangspunkt angekommen sind, lassen Sie die Stiche 13 mm (1/2") überlappen, hören Sie dann auf, zu nähen; die Nadeln stehen hoch. Senken Sie die Nadeln von Hand mit dem Schwungrad so tief wie möglich in den Stoff. Dann drehen Sie das Schwungrad von Hand vorsichtig in die andere Richtung, um die Nadeln wieder hochzustellen. **Dies vermeidet, dass die die Nadelfäden sich um den Kettenstich-Schlaufengeber wickeln.** Stellen Sie die braune Spannungsscheibe auf "0". Heben Sie den Nähfuß und drücken Sie den Spannungs-lösehebel. Ziehen Sie den Stoff und die Fäden nach links. Schneiden Sie die Fäden ab, ziehen Sie sie auf die Unterseite des Stoffes und verknoten Sie sie. Tupfen Sie etwas Nahtversiegler auf die verknüpften Fäden. Stellen Sie die braune Spannungsscheibe wieder auf "N".

Wenn Sie einen Decksaum auf dicke Nähte nähen müssen Sie den Druck des Nähfußes auf 1 stellen, wenn Sie an der Naht angekommen sind. Dies verhindert Fehlstiche. Wenn Sie über die Naht hinweggenäht haben, stellen Sie den Druck des Nähfußes wieder auf 5.

Orlo coperto

La maggior parte di indumenti di prêt-à-porter utilizzano un metodo piatto di costruzione degli orli in cui si esegue per ultima la cucitura laterale. Molti sarti casalinghi preferiscono cucirli «durante».

Cucire l'orlo coperto «durante»

Metodo 1

Pressate la linea dell'orlo e ponete il tessuto sotto al piedino. Utilizzate i segni sul piano di cucitura come guida per il cucito. Effettuate i punti intorno all'orlo e, dopo aver raggiunto il punto iniziale, sovrapporre i punti di circa 13mm. e fermatevi. Tagliate i fili dell'ago dopo averli leggermente allentati. Togliete il tessuto dalla macchina. Tirate i fili sul rovescio e annodatevi. Applicare un po' di collante di cucitura sui fili annodati.

Metodo 2

Effettuate alcuni punti intorno all'orlo; sovrapporre il punto di partenza originario per circa 13 mm. Fermatevi; gli aghi saranno nella posizione alta. Girate manualmente il volantino verso di voi per portare gli aghi nella posizione più bassa nel tessuto. Girate lentamente il volantino, portando gli aghi nella posizione più alta. **Questa tecnica impedisce ai fili dell'ago di arrotolarsi intorno al gancio catenella.** Regolate il bottone tensione marrone su "0". Sollevate il piedino e premete il tasto di rilascio della tensione. Tirate fermamente il tessuto ed i fili verso sinistra. Tagliate e tirate i fili sul rovescio per annodarli. Applicare una piccola quantità di collante per cucitura ai fili annodati. Riportate il bottone tensione marrone su "N".

Quando si esegue un orlo coperto sopra una cucitura per fissare i fili, sarà necessario regolare la pressione del piedino su 1 quando si raggiunge la cucitura per evitare salto di punti. Dopo che il piedino ha «liberato» la cucitura, ritornare alla pressione normale di 5.

Turning Corners

Sew to the turning point and stop with needles up. Hand turn the flywheel towards you to bring needles to the lowest position into the fabric. Carefully reverse the flywheel bringing needles to the highest position. (This releases the needle threads off the looper.) Raise the presser foot, turn the fabric, lower the needles into the fabric, lower the presser foot and continue sewing.

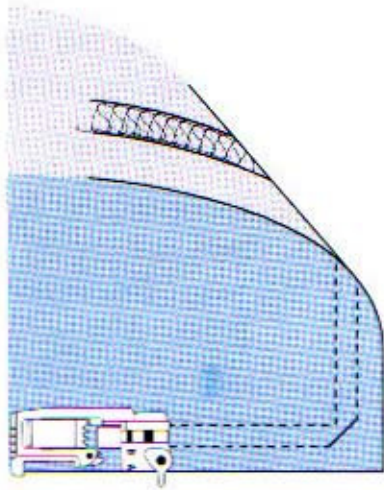

The looper thread will drop at the corner. Use a hand needle and thread to prevent the loop from unraveling. Pull the diagonal thread to corner (a).

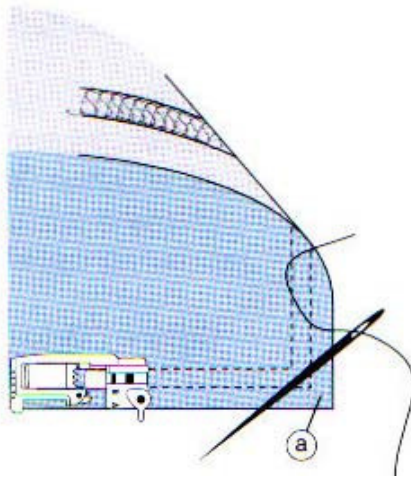

Turn fabric over and secure loop to corner on the underside.

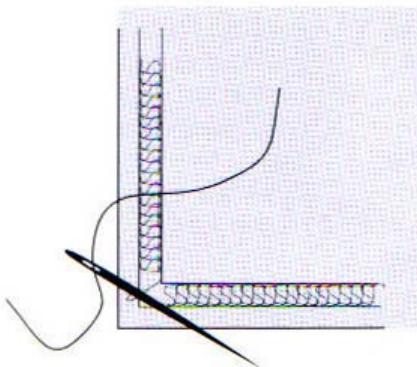

Passage d'angles

Coudre le point d'angle et arrêter avec l'aiguille en haut. Tourner le volant à la main vers vous pour amener les aiguilles dans la position la plus basse dans le tissu, puis inverser le volant avec prudence pour amener les aiguilles dans la position la plus haute. (Cela libère les fils d'aiguille hors du boucleur.) Relever le pied presse-étoffe, tourner le tissu, abaisser les aiguilles dans le tissu, abaisser le pied presse-étoffe et continuer à coudre.

Le fil du boucleur tombera au coin. Utiliser une aiguille et du fil pour empêcher l'aiguille de se dénouer. Tirer le fil diagonal vers l'angle (a).

Tourner le tissu et resserrer la boucle au coin sur le dessous.

Ecken nähen

Nähen Sie bis zum Eckpunkt, und hören Sie auf, zu nähen; die Nadeln stehen hoch. Senken Sie die Nadeln von Hand mit dem Schwungrad so tief wie möglich in den Stoff. Dann drehen Sie das Schwungrad von Hand vorsichtig in die andere Richtung, um die Nadeln wieder hochzustellen. Hierdurch werden die Nadelfäden im Schlaufengeber freigelegt. Heben Sie den Nähfuß, drehen Sie den Stoff, senken Sie die Nadel in den Stoff, senken Sie den Nähfuß und nähen Sie weiter.

An der Ecke fällt der Schlaufengeberfaden nach unten. Verhindern Sie mithilfe von Nadel und Faden, dass die Schlaufe sich auflöst. Ziehen Sie den Querfaden gegen die Ecke (a).

Kehren Sie den Stoff um und vernähen Sie die Schlaufe an der Unterseite.

Girare gli angoli

Cucite fino al punto in cui occorre girare e fermatevi con gli aghi in alto. Girate manualmente il volantino verso di voi e portate gli aghi nella loro posizione più bassa nel tessuto. Girate attentamente il volantino portando gli aghi nella posizione più alta (cioè rilascia i fili dell'ago dal gancio). Alzate il piedino, girate il tessuto, abbassate gli aghi nel tessuto, abbassate il piedino e continuate a cucire.

Il filo del gancio scenderà sull'angolo. Utilizzate ago e filo a mano per evitare che il cappio si srotoli. Tirate il filo in diagonale verso l'angolo (a).

Rovesciate il tessuto e fissate il cappio sull'angolo sul rovescio.

Triple Cover Hem – Topstitching an Overlock Seam

The Triple Cover Hem flattens the overlock seam eliminating excess bulk and allows maximum stretch and comfort. The topstitching is quick and attractive.

Sew ribbing to the fabric using a 3 Thread Wide or Safety 4 Thread stitch. Set up the machine for the Triple Cover Hem. The seam may be positioned either towards the ribbing or towards the garment fabric. Topstitch by allowing the center needle to “stitch in the ditch”. The outer needles will topstitch on the fabric and on the ribbing in one step.

NOTE: It is acceptable to use the Cover Hem Wide for topstitching an overlock seam. The chain looper thread should be tightened to keep the overlock seam as flat as possible. When the looper thread is tightened, the fabric may pucker and the capacity of stretch is decreased.

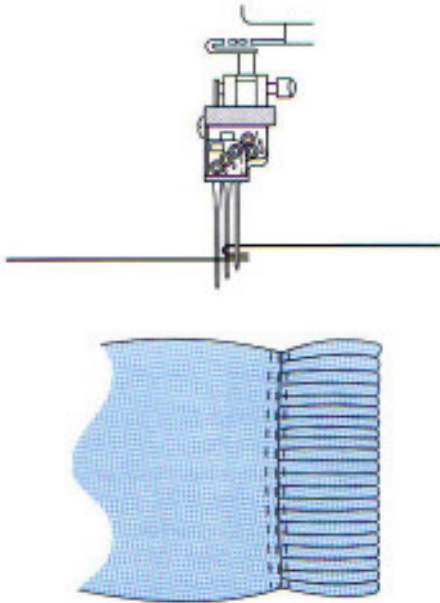

Ourlet couvert triple - Surpiquer une couture overlock

L'Ourlet couvert triple aplatit la couture overlock en éliminant l'excès d'épaisseur, permettant ainsi un maximum d'élasticité et de confort. La surpiqûre est rapide et attrayante.

Assembler le bord côtes au tissu en utilisant un point 3 fils large ou Safety 4 fils. Régler la machine pour l'ourlet couvert triple. La couture d'assemblage doit être mise à plat vers le bord côte. Surpiquer en laissant l'aiguille centrale piquer dans la couture d'assemblage. Les aiguilles externes surpiqueront à la fois le tissu et les côtes.

NOTE: Il est possible d'utiliser l'Ourlet couvert large pour surpiquer une couture overlock. Le fil du boucleur de chaînette doit être tendu afin de maintenir la couture overlock aussi plate que possible. Cependant, si le fil du boucleur est trop tendu, le tissu risque de froncer et l'élasticité est réduite.

Decksaum dreifach-eine Overlock Naht absteppen

Der Decksaum dreifach hält Overlocknähte flach und bringt höchste Dehnbarkeit und Bequemlichkeit. Absteppen geht schnell und ist effektiv.

Nähen Sie mit 3 Fäden-Breit oder Safety 4 Fäden ein Rippenbündchen an den Saum. Richten Sie die Maschine für einen Decksaum dreifach ein. Die Naht kann am Rippenbündchen oder am Stoff liegen. Beim Absteppen kann die mittlere Nadel im Nahtschatten des Rippenbündchens einstecken. Die äusseren Nadeln nähen gleichzeitig auf Stoff und Bündchen.

NOTA BENE: Sie können den breiten Decksaum zum Absteppen einer Oberlock-Naht verwenden. Der Faden des Kettenstich-Schlaufengebers sollte gespannt werden, um die Overlock-Naht möglichst flach zu halten. Wenn der Schlaufengeberfaden gespannt ist, kann der Stoff jedoch Falten werfen, und die Dehnbarkeit wird etwas reduziert.

Orlo coperto triplo - Impuntura su una cucitura a sopraggitto

L'orlo coperto appiattisce la cucitura a sopraggitto eliminandone l'eccesso e permettendo la massima estensibilità e confort. L'impuntura è veloce e piacevole.

Cucite il bordo a coste sul tessuto utilizzando un punto 3 fili largo o 4 fili sicurezza. Impostate la macchina per l'orlo coperto triplo. La cucitura può essere posizionata o verso il bordo a coste o verso il tessuto dell'indumento. Effettuate un'impuntura permettendo all'ago centrale di «cucire nel solco». Gli aghi esterni effettueranno un'impuntura sul tessuto e sul bordo a coste in un'unica manovra.

NOTA: Si può utilizzare l'orlo coperto largo per effettuare un'impuntura su una cucitura a sopraggitto. Il filo del gancio catenella dovrebbe essere tirato per mantenere la cucitura a sopraggitto più piatta possibile. Quando il filo del gancio è tirato, il tessuto potrebbe incresparsi diminuendo l'estensibilità.

SECTION VII Maintenance

Proper machine cleaning and oiling are essential to ensure maximum machine performance.

Cleaning and Oiling

Unplug the machine from the electrical outlet. Open the front and side covers.

Remove the presser foot by pushing the lever behind the needle bar.

Remove the needle plate by pushing down its release lever (a).

Disengage the movable cutting blade.

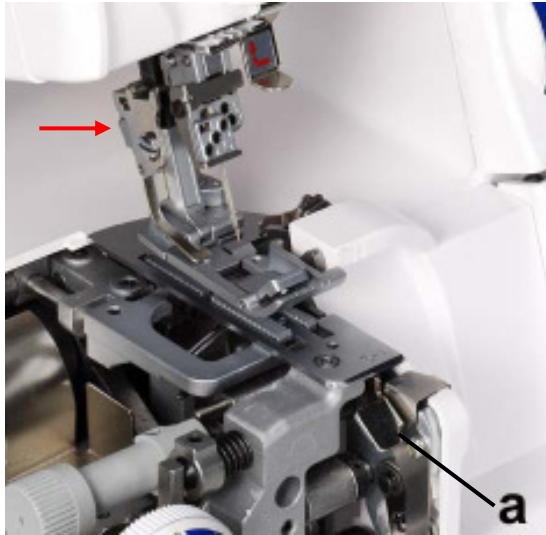

Use the brush to remove all lint and fiber accumulation.

Place a drop of oil above and below the oiling arrows. Oiling should be performed for every 8 hours of actual sewing operation.



Reattach the needle plate by pressing down on its front section until it snaps onto the needle plate screw (b).

To reattach the presser foot, place the foot underneath the presser foot area and lower the needle bar. The foot will snap back into place.

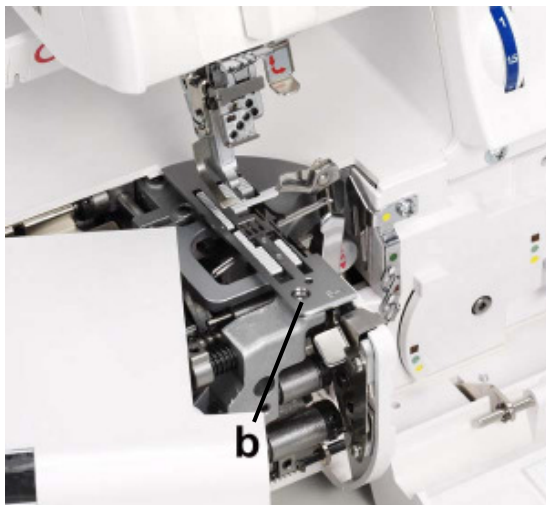

SECTION VII

Entretien

Pour que votre machine soit des plus performantes, il est indispensable d'effectuer correctement le nettoyage et la lubrification.

Nettoyage et lubrification

Débrancher la machine. Ouvrir le volet frontal et le volet latéral.

Enlever le pied presse-étouffe en poussant le levier derrière la barre aiguille.

Enlever la plaque aiguille en poussant le levier de dégagement vers le bas (a).

Désengager la lame mobile.

Enlever la poussière et les bourrelets à l'aide du pinceau.

Mettre une goutte d'huile au-dessus et au-dessous des flèches de lubrification. La machine devrait être lubrifiée à chaque fois qu'elle atteint 8 heures d'utilisation effective.

Pour remettre en place la plaque aiguille, appuyer sur la partie avant jusqu'à ce qu'elle s'encastre dans la vis de la plaque aiguille (b).

Pour rattacher le pied presse-étouffe, placer le pied sous la zone du pied presse-étouffe et abaisser la barre aiguille. Le pied presse-étouffe s'engage automatiquement.

TEIL VII

Wartung

Eine angebrachte Wartung und Reinigung Ihrer Maschine sichern höchste Leistungsfähigkeit.

Reinigen und Ölen

Ziehen Sie den Netzstecker der Maschine aus der Steckdose. Öffnen Sie die Front und Seitentür.

Entfernen Sie den Nähfuß: drücken Sie auf den Hebel hinter der Nadelstange.

Entfernen Sie die Stichplatte: drücken Sie den Auslösehebel herunter (a).

Entfernen Sie die bewegliche Klinge.

Entfernen Sie Fasern und Staub mit der Bürste.

Geben Sie einen Tropfen Öl über und unter die Öl-Pfeile. Nach je 8 Stunden Einsatz sollte die Maschine geölt werden.

Befestigen Sie die Stichplatte: drücken Sie auf die Vorderseite, bis sie in die Schraube einklickt (b).

Befestigen Sie den Nähfuß: halten Sie ihn an die Stelle, an der er normalerweise sitzt und senken Sie die Nadelstange. Der Nähfuß setzt sich automatisch ein.

SEZIONE VII

Manutenzione

Una corretta pulizia e lubrificazione sono essenziali per assicurare le massime prestazioni della macchina.

Pulizia e lubrificazione

Disinserite la spina dalla presa elettrica. Aprite gli sportelli frontale e laterale.

Togliete il piedino spingendo la leva posta dietro il supporto piedino.

Togliete la placca ago spingendo verso il basso la leva di rilascio (a).

Sganciate il coltello mobile.

Usate il pennello per eliminare l'accumulo di residui di filo e di fibre.

Versate una goccia di olio sopra e sotto le frecce di lubrificazione. La lubrificazione deve essere effettuata ogni 8 ore di funzionamento reale della macchina.

Agganciate la placca ago spingendo in basso la sezione anteriore fino a che questa scatta sulla vite della placca ago (b).

Per riagganciare il piedino, ponete il piedino sotto al suo supporto e abbassate la barra premistoffa. Il piedino si aggancerà automaticamente.

Replacing the Movable Cutting Blade

A spare movable cutting blade is located in the accessory box. Replace the blade when it becomes dull or nicked.

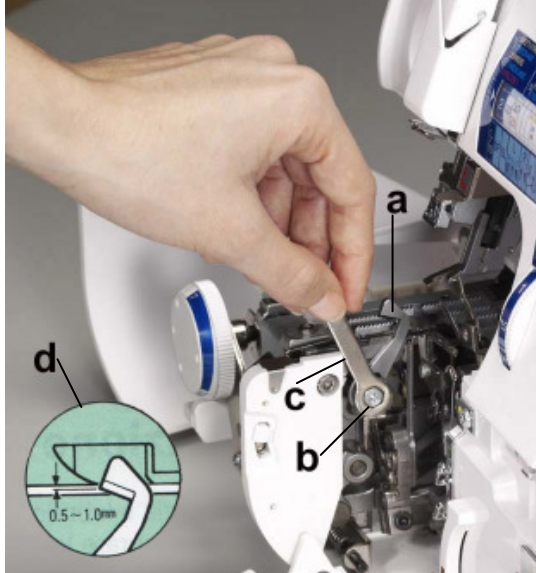

1. Unplug the machine.
2. Open both front and side covers.
3. Set the movable cutting blade (a) in its engaged position and lock the movable cutting blade. (See page 92.) Remove the movable cutting blade by loosening the bolt (b) with the wrench (c) found in the accessory box.
4. Brush the fixed cutting blade and the surrounding area to clean out any accumulation of lint, etc. Lower the movable cutting blade to its lowest position by turning the flywheel towards you. At this position, put a new blade in place, making sure that the edge of the blade is approximately 0.5 to 1.0 mm below the surface of the fixed cutting blade (d). Tighten the bolt (b) firmly. Unlock the movable cutting blade.

NOTE: The fixed cutting blade is made of a special hard alloy and will not normally have to be replaced.



Replacing the Light Bulb

1. Unplug the machine.
2. Raise the presser foot and swing open the lamp cover.
3. Pull the bulb downwards and out.
4. Push the new 15 volt 5 watt bulb fully into the socket. Close the lamp cover.

Remplacement de la lame mobile

Remplacer la lame dès qu'elle est émoussée ou entaillée. La boîte d'accessoires contient une lame-couteau mobile de rechange.

1. Débrancher la machine.
2. Ouvrir les volets frontal et latéral.
3. Mettre la lame mobile (a) en position engagée et la bloquer. (Voir page 93.) Retirer la lame mobile en desserrant la vis (b) avec la clé(c) de la boîte d'accessoires.
Nettoyer la lame fixe et son entourage pour enlever les poussières et bourrettes.
4. Tourner le volant vers vous pour baisser au maximum la lame mobile. Mettre en place une nouvelle lame mobile en plaçant le bord à 0,5/1,0 mm environ sous la surface de la lame. Resserrer fermement la vis (b). Débloquer la lame-couteau mobile.

NOTE: La lame fixe est fabriquée dans un alliage spécial et il est rarement nécessaire de la remplacer.

Einsetzen der beweglichen Klinge

In dem Zubehörkästchen befindet sich eine zusätzliche bewegliche Klinge. Wenn die erste Klinge stumpf oder abgenutzt ist, sollten Sie sie ersetzen.

1. Ziehen Sie den Stecker aus der Steckdose.
2. Öffnen Sie die Front- und Seitentür.
3. Setzen Sie die bewegliche Klinge(a) ein und blockieren Sie sie. (s.S. 93.) Zum Lösen der Klinge müssen Sie die Schraube (b) mit dem Schlüssel (c) aus dem Zubehörkästchen aufschrauben.
Bürsten Sie Staub und Faserreste rund um die bewegliche Klinge weg.
4. Stellen Sie die bewegliche Klinge von Hand mit dem Schwungrad so tief wie möglich (Schwungrad in Ihre Richtung drehen). In dieser Position setzen Sie die neue Klinge ein: die Kante der Klinge muss ungefähr 0.5 bis 1.0 mm unter der festen Klinge (d) stehen. Ziehen Sie die Schraube (b) fest an. Lösen Sie die Blockierung der beweglichen Klinge.

NOTA BENE: Die feste Klinge ist aus besonders stabiler Legierung und braucht normalerweise nicht ersetzt zu werden.

Remplacement de l'ampoule

1. Débrancher la machine.
2. Lever le pied presse-étouffe et ouvrir le couvercle lampe.
3. Tirer l'ampoule vers le bas pour l'enlever.
4. Mettre une ampoule de 15 volts/5 watts dans la douille.
Fermer le couvercle lampe.

Birne ersetzen

1. Ziehen Sie den Stecker aus der Steckdose.
2. Heben Sie den Nähfuß hoch und öffnen Sie den Lampendeckel.
3. Ziehen Sie die Birne nach unten aus der Fassung.
4. Setzen Sie eine neue 15 Volt 5 Watt Birne in die Fassung.
Schliessen Sie den Lampendeckel.

Sostituire il coltello mobile

Un coltello mobile di ricambio è situato nella scatola degli accessori. Sostituire il coltello quando è smussato o scalfito.

1. Disinserite la spina dalla presa elettrica.
2. Aprite gli sportelli frontale e laterale.
3. Ponete il coltello mobile (a) nella sua posizione agganciata e bloccare il coltello mobile. (Vedere pag. 93.) Togliete il coltello mobile allentando il bullone (b) con la chiave (c) contenuta nella scatola degli accessori.
Spazzolate il coltello fisso e la zona circostante per eliminare ogni accumulo di residui di tessuto, ecc.
4. Abbassate il coltello mobile nella sua posizione più bassa girando il volantino verso di voi. In questa posizione, ponete un nuovo coltello, assicurandovi che il bordo del coltello sia circa 0,5/1,0 mm sotto la lama del coltello fisso (d). Stringete il bullone (b) fermamente.
Sbloccate il coltello mobile.

NOTA: Il coltello fisso è fatto di una speciale lega dura e normalmente non deve essere sostituito.

Sostituire la lampadina

1. **Disinserite la spina dalla presa elettrica.**
2. Alzate il piedino, ruotate il coperchio della lampadina aprendolo.
3. Tirate la lampadina in basso e fuori.
4. Spingete la nuova lampadina da 15 volt 5 watt completamente nel portalampada. Chiudete il coperchio della lampada.

OPTIONAL ACCESSORIES

Many standard accessories are provided with your machine but your unique creations may require something more. Therefore, we offer a vast array of optional accessories. Please contact your authorized dealer or service center to learn more about all the possibilities.

ACCESSOIRES

Votre machine est fournie avec de nombreux accessoires. Et si vous voulez donner libre cours à votre créativité, nous vous proposons toute une gamme d'accessoires en option. Découvrez-les chez votre concessionnaire.

AUF WUNSCH LIEFERBARES ZUBEHÖR

Viele Standard-Zubehörteile werden zusammen mit Ihrer Maschine geliefert, aber Ihre einzigartigen Kreationen machen vielleicht ein paar mehr erforderlich. Aus diesem Grunde bieten wir eine große Menge von wahlweisem Zubehör an. Bitte setzen Sie sich mit Ihrem zugelassenen Händler oder Kundendienstzentrum in Verbindung.

ACCESSORI OPTIONAL

Molti accessori standard sono inclusi nella vostra macchina. Tuttavia molti altri accessori optional sono disponibili per soddisfare ogni vostra richiesta. Per maggiori informazioni contattate il vostro rivenditore di fiducia.

TROUBLESHOOTING

SKIPPING OR IRREGULAR STITCHES

Incorrect threading.....	42-58
Incorrect thread tensions.....	82-86
Needle problems – poor quality, bent or dull.....	34
Needles not inserted correctly.....	36
Do not pull on fabric, guide it gently.....	76
Incorrect presser foot.....	32
Needle plate or foot not attached correctly.....	104
Cutting width dial not set correctly.....	26
Antenna not extended/positioned correctly.....	16
Do not lift presser foot at end of seam.....	76
Incorrect pressure used for heavier fabrics.....	72, 98

BREAKING THREADS

Incorrect threading.....	42-58
Incorrect thread tensions.....	82-86
Thread tangled or knotted.....	38-40
When re-threading lower looper, needle eye must be unthreaded before re-threading looper.....	42
Needle plate or foot not attached correctly.....	104
Antenna not extended/positioned correctly.....	16
Foam pads needed on spool pin bases.....	16

CHAINSTITCH OR COVER HEM THREAD BREAKS

Thread tension(s) too high.....	82, 86
Stitch length set too short, SL must be higher than 2.5.....	82, 86
Needle problems – poor quality, bent or dull.....	34
Needle not inserted correctly.....	36
Lower looper threaded – Re-thread into chain looper.....	56-58

FABRIC PUCKERS

Needle tension(s) too high.....	82-86
Stitch length too long.....	90
Thread too heavy.....	38-40
Foot pressure not set correctly for fabric.....	72
Needle plate or foot not attached correctly.....	104
Differential feed not set correctly for fabric.....	88

NEEDLE BREAKS

Needle strikes foot or needle plate while pulling on fabric; do not pull fabric, gently guide it.....	76
Needle problems – poor quality, bent or dull.....	34
Needle(s) not inserted correctly.....	36
Needle size incorrect for fabric.....	34

MACHINE JAMS

Incorrect threading.....	42-58
Needle plate not attached correctly.....	104
Stitch length too short.....	24, 90
Incorrect thread tensions.....	82-86
Chain needle thread not engaged properly in tension discs; use tension release lever.....	60, 82
Thread tangled or knotted.....	38-40
Foot pressure set too low.....	72
Foam pads needed on spool pin bases.....	16
Movable cutting blade is disengaged and fabric edge is too far to right; needles can break.....	28

MACHINE RUNS SLOW OR NOT AT ALL

Check safety systems.....	74
Reconnect foot control.....	18
Cleaning and oiling.....	104

NOISY MACHINE

Cleaning and oiling.....	104
Brush both cutting blades.....	104
Replace bent or dull needle(s).....	34
Replace movable cutting blade.....	106

FABRIC IS NOT CUT

Movable cutting blade not engaged correctly.....	28
Movable cutting blade not attached correctly.....	106
Check if movable cutting blade is locked correctly.....	92

FABRIC NOT CUT CORRECTLY

Cutting width dial not set correctly.....	26
Movable cutting blade not attached correctly.....	106
Brush both cutting blades.....	104
Check if movable cutting blade is locked correctly.....	92
Lock movable cutting blade when sewing heavyweight fabric.....	92
Unlock movable cutting blade when not sewing heavyweight fabric.....	92
Replace movable cutting blade.....	106
Check instant rolled hem device position.....	32

STITCHES ARE NOT FORMED CORRECTLY

ALONG FABRIC EDGE

Program display panel set for wrong stitch.....	22
Recheck all threading points.....	38-71
Cutting width dial not set correctly.....	26
Check instant rolled hem device position.....	32

PETITS PROBLÈMES

POINTS IRRÉGULIERS OU SAUTÉS

Enfilage incorrect	43-59
Tensions de fil mal adaptées	83-87
Aiguilles défectueuses - de mauvaise qualité, tordues ou émoussées	35
Aiguilles mal insérées	37
Ne pas tirer sur le tissu, le guider doucement	77
Le pied presse-étouffe est inapproprié	33
Plaque aiguille et/ou pied presse-étouffe mal fixés	105
La largeur de coupe est mal réglée	27
Tige guide-fil insuffisamment tirée ou mal positionnée	17
Ne pas relever le pied presse-étouffe à la fin d'une couture	77
La pression est mal adaptée aux tissus lourds	73, 99

RUPTURE DU FIL

Enfilage incorrect	43-59
Tensions de fil inappropriées	83-87
Fil emmêlé, ou noué	39-41
Lors du réenfilage du boucleur inférieur, retirer le fil d'aiguille avant de réenfiler le boucleur	43
Plaque aiguille et/ou pied presse-étouffe mal fixés	105
Antenne guide-fil insuffisamment tirée ou mal positionnée	17
Les tampons en mousse ne sont pas en place sur les porte-bobines	17

RUPTURE DU FIL DE CHAÎNETTE OU D'OURLET COUVERT

Tension(s) de fil trop forte	83, 87
La longueur de point est trop courte elle doit être supérieure à 2.5	83, 87
Aiguilles défectueuses - de mauvaise qualité, tordues ou émoussées	35
Aiguilles mal insérées	37
Boucleur inférieur enfilé - Réenfiler le boucleur chaînette	57-59

FRONÇAGE

Tension(s) du fil d'aiguille trop forte(s)	83-87
Longueur de point trop importante	91
Fil trop épais	39-41
La vitesse de couture n'est pas adaptée au tissu	73
Plaque aiguille et/ou le pied presse-étouffe mal fixés	105
Transport différentiel mal réglé pour le tissu	89

RUPTURE DE L'AIGUILLE

L'aiguille touche le pied ou la plaque aiguille quand vous tirez sur le tissu - ne pas tirer le tissu; le guider doucement	77
Aiguilles défectueuses, de mauvaise qualité, tordues ou émoussées	35
Aiguille(s) mal insérée(s)	37
Aiguille(s) ne convenant pas au tissu choisi	35

LA MACHINE SE BLOQUE

Enfilage incorrect	43-59
La plaque aiguille est mal fixée	105
Longueur de point trop courte	25, 91
Tension(s) de fil mal adaptée	83-87
Le fil de chaînette est mal engagé dans les disques de tension; utiliser le levier de libération de la tension	61, 83
Fil emmêlé, ou noué	39, 41
Vitesse de couture trop lente	73
Les tampons en mousse ne sont pas en place sur les porte-bobines	17
La lame-couteau mobile est dégagée et le bord du tissu est trop sur la droite; les aiguilles peuvent casser	29

LA MACHINE TOURNE TROP LENTEMENT OU NE TOURNE PAS DU TOUT

Vérifier les systèmes de sécurité	75
Rebrancher la pédale	19
Nettoyer et lubrifier la machine	105

LA MACHINE EST BRUYANTE

Nettoyer et lubrifier la machine	105
Nettoyer les deux lames au pinceau	105
Remplacer toute aiguille défectueuse	35
Remplacer la lame-couteau mobile	107

LE TISSU N'EST PAS COUPÉ

La lame-couteau mobile est mal engagée	29
La lame-couteau mobile est mal fixée	107
Vérifier si la lame-couteau est verrouillée correctement	93

LE TISSU EST MAL COUPÉ

La largeur de coupe est mal réglée	27
La lame-couteau mobile est mal fixée	107
Nettoyer les deux lames au pinceau	105
Vérifier si la lame-couteau est verrouillée correctement	93
Bloquer la lame-couteau mobile pour coudre des tissus lourds	93
Débloquer la lame-couteau mobile pour coudre des tissus légers	93
Remplacer la lame-couteau mobile	107
Vérifier la position du dispositif ourlet roulé instantané	33

LES POINTS SONT MAL FORMÉS LE LONG DU BORD DU TISSU

Le point sélectionné ne correspond pas au programme	23
Revérifier tous les points d'enfilage	39-71
La largeur de coupe est mal réglée	27
Vérifier la position du dispositif ourlet roulé instantané	33

PANNENHILFE

UNREGELMÄSSIGE ODER LOSE STICHE

Nicht richtig eingefädelt	43-59
Falsche Fadenspannung	83-87
Nadelproblem - schlechte, stumpfe, verbogene Nadel	35
Nadel nicht richtig eingesetzt	37
Nicht am Stoff ziehen, vorsichtig führen	77
Druck des Nähfusses nicht richtig	33
Stichplatte oder Nähfuss nicht richtig befestigt	105
Schnittbreite falsch eingestellt	27
Antenne nicht ausgefahren/falsch eingesetzt	17
Nähfuss am Ende der Naht nicht heben	77
Falscher Druck bei schwerem Stoff	73, 99

FÄDEN REISSEN

Falsch eingefädelt	43-59
Falsche Fadenspannung	83-87
Fäden verheddert oder verknötet	39-41
Beim Einfädeln des unteren Schlaufengebers muss das Nadelöhr ausgefädelt werden, bevor der Schlaufengeber neu eingefädelt wird	43
Stichplatte oder Nähfuss nicht richtig eingesetzt	105
Antenne nicht ausgefahren oder falsch eingesetzt	17
Keine Schaumpolster auf Spulenhalter	17

KETTENSTICH-ODER DECKSAUM-FADEN REISST

Faden zu stark gespannt	83, 87
Stichlänge zu kurz, SL muss höher als 2.5 sein	83, 87
Nadelproblem - schlechte, stumpfe oder verbogene Nadel	35
Nadel nicht richtig eingesetzt	37
Unteren Schlaufengeber eingefädelt- in Kettenstich-Schlaufengeber einfädeln	57-59

STOFF WIRFT FALTEN

Faden zu stark gespannt	83-87
Stich zu lang	91
Faden zu dick	39-41
Falscher Druck des Nähfusses bei schwerem Stoff	73
Stichplatte oder Nähfuss nicht richtig eingesetzt	105
Differentialtransport nicht richtig eingestellt für Stoff	89

NADEL BRICHT

Nadel stösst an den Nähfuss oder die Stichplatte wenn Sie am Stoff ziehen. Nicht am Stoff ziehen, den Stoff sanft schieben	77
Nadelproblem - schlechte, stumpfe oder verbogene Nadel	35
Nadel(n) nicht richtig eingesetzt	37
Nadelgrösse nicht richtig für den Stoff	35

MASCHINE BLOCKIERT

Nicht richtig eingefädelt	43-59
Stichplatte nicht richtig befestigt	105
Stiche zu kurz	25, 91
Falsche Fadenspannung	83-87
Kettenstich-Nadelfaden nicht richtig in die Spannungsscheiben eingesetzt; Spannungslösehebel drücken	61, 83
Faden verheddert oder verknötet	39, 41
Zu niedriger Druck des Nähfusses	73
Keine Schaumstoff-Pads auf Spulenhalter	17
Bewegliche Klinge ist nicht eingesetzt und die Stoffkante liegt zu weit rechts; Nadeln können brechen	29

MASCHINE LÄUFT LANGSAM ODER GAR NICHT

Kontrollieren Sie das Sicherheitssystem	75
Schliessen Sie den Fussanlasser neu an	19
Maschine reinigen und ölen	105

DIE MASCHINE LÄUFT LAUT

Maschine reinigen und ölen	105
Beide Klingen abbürsten	105
Stumpfe oder verbogene Nadel ersetzen	35
Bewegliche Klinge ersetzen	107

STOFF WIRD NICHT GESCHNITTEN

Bewegliche Klinge ist nicht richtig eingesetzt	29
Bewegliche Klinge ist nicht richtig festgemacht	107
Prüfen Sie, ob die bewegliche Klinge richtig verriegelt ist	93

STOFF WIRD FALSCH GESCHNITTEN

Bewegliche Klinge ist nicht richtig eingesetzt	27
Bewegliche Klinge ist nicht richtig festgemacht	107
Beide Klingen abbürsten	105
Prüfen Sie, ob die bewegliche Klinge richtig verriegelt ist	93
Verriegeln Sie die bewegliche Klinge, wenn Sie schwere Stoffe nähen	93
Entriegeln Sie die bewegliche Klinge, wenn Sie keine schweren Stoffe nähen	93
Ersetzen Sie die bewegliche Klinge	107
Prüfen Sie, Moment-Rollsaum/Schmalsaum- Vorrichtung (Stichbreitenfinger)	33

DIE STICHE AM STOFFFRAND SIND SCHLECHT GEFORMT

Programm Display steht auf dem falschen Stich	83
Prüfen Sie noch einmal alle Einfädelpunkte	39-71
Schnittbreite falsch eingestellt	27
Prüfen Sie, ob Moment-Rollsaum Vorrichtung richtig eingesetzt ist	33

RISOLUZIONE DI PROBLEMI

PUNTI SALTATI O IRREGOLARI

Infilatura scorretta	43-59
Tensione dei fili scorretta	83-87
Problemi di ago - scarsa qualità, curvi o smussati	35
Aghi non inseriti correttamente	37
Non tirare il tessuto, guidarlo delicatamente	77
Piedino scorretto	33
Placca ago o piedino non attaccati correttamente	105
Larghezza di taglio non selezionata correttamente	27
Asta guida-filo non estesa/posta correttamente	17
Non sollevare il piedino al termine di una cucitura	77
Pressione sbagliata utilizzata per tessuti più pesanti	73, 99

I FILI SI ROMPONO

Infilatura scorretta	43-59
Tensione dei fili scorretta	83-87
Filo aggrovigliato o annodato	39-41
Quando si rinfila il gancio inferiore, la cruna dell'ago non deve essere infilata prima di reinfilare il gancio	43
Placca ago o piedino non attaccati correttamente	105
Asta guida-filo non estesa/posizionata correttamente	17
Feltri necessari sulla base del porta-rocchetto	17

I FILI DI CATENELLA O ORLO COPERTO SI ROMPONO

La tensione dei fili è troppo alta	83, 87
La lunghezza dei punti è troppo corta, SL deve essere superiore a 2,5	83,87
Problemi di ago - scarsa qualità curvi o smussati	35
Ago non inserito correttamente	37
Infilatura del gancio inferiore – Reinfilatura nel gancio catenella	57-59

IL TESSUTO SI ARRICCIA

Tensione aghi troppo forte	83-87
Lunghezza dei punti troppo lunga	91
Filo troppo pesante	39-41
Piedino non adatto al tipo di stoffa	73
Placca ago o piedino non inseriti correttamente	105
Trasporto differenziale non regolato correttamente per il tipo di tessuto	89

L'AGO SI ROMPE

Tirando il tessuto l'ago urta il piedino o la placca ago; non tirare il tessuto, guidarlo delicatamente	77
Problemi di ago - scarsa qualità, curvo o smussato	35
Ago(i) non inserito correttamente	37
Dimensione dell'ago non adatta al tessuto	35

LA MACCHINA SI BLOCCA

Infilatura scorretta	43-59
Placca ago non posizionata correttamente	105
Lunghezza dei punti troppo corta	25, 91
Tensione del filo scorretta	83-87
Filo dell'ago catenella non infilato correttamente nei dischi di tensione; usare la leva di rilascio della tensione	61, 83
Filo aggrovigliato o annodato	39, 41
Pressione del piedino troppo bassa	73
Feltri necessari sulla base del porta-rocchetto	17
Il coltello mobile è sganciato e il bordo del tessuto è troppo a destra; gli aghi possono rompersi	29

LA MACCHINA È LENTA O NON FUNZIONA

Controllare i sistemi di sicurezza	75
Ricollegare il reostato	19
Pulizia e lubrificazione	105

LA MACCHINA È RUMOROSA

Pulizia e lubrificazione	105
Spazzolare entrambi i coltelli	105
Sostituire l'ago(i) curvo o smussato	35
Sostituire il coltello mobile	107

IL TESSUTO NON VIENE TAGLIATO

Il coltello mobile non è inserito correttamente	29
Il coltello mobile non è regolato correttamente	107
Controllare che il coltello mobile sia bloccato correttamente	93

IL TESSUTO NON VIENE TAGLIATO CORRETTAMENTE

L'ampiezza di taglio non è impostata correttamente	27
Il coltello mobile non è attaccato correttamente	107
Spazzolare entrambi i coltelli	105
Controllare se il coltello mobile è bloccato correttamente	93
Bloccare il coltello mobile quando si cuciono tessuti extra pesanti	93
Sbloccare il coltello mobile quando non si cuciono tessuti extra pesanti	93
Sostituire il coltello mobile	107
Controllare la posizione del dispositivo per orlo arrotondato	33

I PUNTI NON SI FORMANO CORRETTAMENTE LUNGO IL BORDO DEL TESSUTO

Il pannello dei programmi è impostato sul punto sbagliato	23
Ricontrollare tutti i punti di infilatura	39-71
Il selettore dell'ampiezza di taglio non è impostato correttamente	27
Controllare la posizione del dispositivo di orlo arrotondato	33

INDEX

A	
Accessories.....	14, 40
Adjustments.....	82-92
Antenna.....	14, 16, 38
Automatic needle threader.....	14, 60
B	
Back-tack device.....	12, 78
Balanced tensions.....	82-86
BLANKET.....	48
C	
Chain looper.....	12, 69-70
CHAINSTITCH.....	58, 82, 96
COVER HEM NARROW.....	58, 86, 98
COVER HEM WIDE.....	56, 86, 98
Curves.....	94
Cutting width dial.....	12, 26, 90
D	
DF (differential feed).....	10, 24, 88
Display panel symbols.....	22-34
F	
5 THREAD.....	44
FLATLOCK 3.....	48
FLATLOCK 2.....	50
Foam pads.....	14, 16
Foot control.....	14, 18, 72
Foot pressure dial.....	10, 72, 98
Front cover.....	10, 12, 74
H	
Heavyweight fabrics.....	76, 92
I	
Inside corners.....	94
Instant rolled hem device.....	12, 32
L	
Light bulb.....	106
Locking movable cutting blade.....	92, 106
Lower looper.....	12, 68, 84-86
M	
Movable cutting blade position.....	28, 92
Movable cutting blade replacement.....	106
N	
NARROW HEM 3.....	52
Needle clamp safety lever.....	12, 36, 74
Needle plate release lever.....	12, 104
Needle position.....	26, 36
Needle threader.....	14, 60
Needles.....	12, 26, 34
O	
Oiling.....	104
Outside corners.....	94
OVERCAST 2.....	50, 86
Overlock cover.....	30
OVERLOCK 3.....	46, 84
P	
Power switch.....	10, 18
Presser foot.....	14, 32, 74
Presser foot lever.....	12, 74
Presser foot removal.....	104
Pressure adjustment dial.....	10, 72, 98
Programs.....	10, 22
Q	
Quick reference threading charts.....	42-58
Quilting guide.....	14, 96
R	
Removing stitches.....	96
ROLLED HEM 3.....	52
ROLLED HEM 2.....	54
S	
SAFETY 4 THREAD.....	42
Safety systems.....	74
Sewing table.....	14, 30
Side cover.....	10, 12, 74
SL (stitch length).....	10, 24, 90
Snap-on thread guide.....	14, 40
Specialty threads.....	16, 38, 40
Spool types.....	16
Stitch width finger.....	12, 32
STRETCH KNIT.....	44
STRETCH WRAPPED.....	54
T	
Tension adjustment dials.....	10, 82
Tension release clips.....	14, 40
Tension release lever.....	10, 60, 82
Thread cutter.....	12, 76
Thread tension.....	82
Threading charts.....	42-70
3 THREAD WIDE.....	46, 84
Tilting needle clamp.....	36
Topstitching.....	102
TRIPLE COVER HEM.....	56, 102
Turning corners.....	94, 96, 100
2 thread converter.....	12, 28
U	
Upper looper.....	12, 28
W	
Waste tray.....	14, 72

INDEX

- A**
Accessoires..... 14, 40
Affichage des symboles 22-34
Aiguilles 12, 26, 34
Ajustements 82-92
Ampoule 106
Angles extérieurs 94
Angles intérieurs 94
Antenne 14, 16, 38
Arrondis 94
- B**
Bloquer la lame-couteau mobile..... 92, 106
Boucleur chaînette 12, 69-70
Boucleur inférieur 12, 68, 84-86
Boucleur supérieur 12, 28
Bride aiguille basculable 36
- C**
Clips libération de tension 14, 40
Convertisseur 2 fils 12, 28
Coupe-fil..... 12, 76
COUVERTURE 48
- D**
Défaire une couture 96
DF (transport différentiel) 10, 24, 88
Dispositif ourlet roulé instantané 12, 32
Dispositif pour la finition des coutures..... 12, 78
- E**
Enfile-aiguille automatique 14, 60
Enfile-aiguille..... 14, 60
Enlever le pied presse-éttoffe 104
EXTENSIBLES 44
- F**
3 FILS LARGE 46, 84
5 FILS 44
Fils spéciaux 16, 38, 40
FLATLOCK 2 50
FLATLOCK 3 48
- G**
Guide ouatinage..... 14, 96
Guide-fil encliquetable 14, 40
- I**
Interrupteur 10, 18
- L**
Languette largeur de point 12, 32
Lever dégageant plaque-aiguille 12, 104
Lever libération de tension 10, 60, 82
Lever pied presse-éttoffe 12, 74
Lever sécurité plaque-aiguille..... 12, 36, 74
Lubrification..... 104
- M**
Molette largeur de coupe 12, 26, 90
Molettes ajustement de la tension..... 10, 82
- O**
OURLET COUVERT ETROIT 58, 86, 98
OURLET COUVERT LARGE 56, 86, 98
OURLET COUVERT TRIPLE..... 56, 102
OURLET ETROIT 3..... 52
Overlock (couvercle) 30
OVERLOCK 3 46, 84
- P**
Passage d'angles 94, 96, 100
Pédale 14, 18, 72
Pied presse-éttoffe 14, 32, 74
Point de chaînette 58, 82, 96
Position de l'aiguille 26, 36
Position de la lame mobile..... 28, 92
Programmes..... 10, 22
- R**
Récipient déchets..... 14, 72
Réglage pression du pied..... 10, 72, 98
Remplacer la lame mobile 106
ROULOTTÉ 2 54
ROULOTTÉ 3..... 52
- S**
SAFETY 4 FILS..... 42
SL (longueur de point) 10, 24, 90
STRETCH ENROBÉ 54
SURFILAGE 2 50, 86
Surpiqûres 102
Systèmes de sécurité 74
- T**
Table de couture 14, 30
Tableaux de référence rapide d'enfilage 42-70
Tampons mousse..... 14, 16
Tension du fil 82
Tensions équilibrées 82-86
Tissus lourds 76, 92
Types de bobine 16
- V**
Volet frontal 10, 12, 74
Volet latéral 10, 12, 74

STICHWORTVERZEICHNIS

A	
Zubehör	14, 40
Einstellungen	82-92
Antenne	14, 16, 38
Automatischer Nadeleinfädler	14, 60
B	
Vorrichtung für das Vernähen von Overlock-Nähten	12, 78
Gleichmäßige Spannungen.....	82-86
DECKE	48
C	
Kettenstich-Schlaufengeber	12, 69-70
KETTENTSTICH.....	58, 82, 96
DECKSAUM SCHMAL.....	58, 86, 98
DECKSAUM BREIT	56, 86, 98
Rundungen	94
Schnittbreiten-Einstellrad	12, 26, 90
D	
DF (Differentialtransport)	10, 24, 88
Display-Symbole	22-34
F	
5 FÄDEN.....	44
FLATLOCK 3	48
FLATLOCK 2	50
Schaumstoffpads	14, 16
Fußanlasser.....	14, 18, 72
Fußdruckrad.....	10, 72, 98
Fronttür	10, 12, 74
H	
Schwere Stoffe.....	76, 92
I	
Innenecken	94
Momentrollsaumvorrichtung.....	12, 32
L	
Glühbirne	106
Blockieren der beweglichen Klinge	92, 106
Unterer Schlaufengeber	12, 68, 84-86
M	
Position der beweglichen Klinge	28, 92
Einsetzen der beweglichen Klinge	106
N	
SCHMALSAUM 3.....	52
Sicherheitshebel des Nadelhalters.....	12, 36, 74
Hebel zur Freigabe der Stichplatte.....	12, 104
Nadelposition	26, 36
Nadeleinfädler.....	14, 60
Nadeln	12, 26, 34
O	
Ölen.....	104
Äußere Ecken.....	94
UMSCHLINGEN 2.....	50, 86
Overlock-Deckel	30
OVERLOCK 3	46, 84
P	
Stromschalter	10, 18
Fußanlasser	14, 32, 74
Nähfuß	12, 74
Abnehmen des Nähfußes.....	104
Rad zur Einstellung des Nähfußdrucks	10, 72, 98
Programme.....	10, 22
Q	
Kurzanleitung zum Einfädeln.....	42-58
Wattierlineal.....	14, 96
R	
Nahtauftrennen.....	96
ROLLSAUM 3.....	52
ROLLSAUM 2.....	54
S	
SAFETY 4-FADEN	42
Sicherheitssysteme	74
Näh Tisch	14, 30
Seitentür	10, 12, 74
SL (Stichlänge)	10, 24, 90
Ansteck-Fadenführung	14, 40
Spezialfäden.....	16, 38, 40
Spulentypen	16
Stichbreitenfinger	12, 32
DEHNBARE STOFFE	44
STRETCH UMNÄHT	54
T	
Fadenspannungsräder	10, 82
Spannungsauslösungsklemmen.....	14, 40
Spannungsauslösungshebel	10, 60, 82
Fadentrenner.....	12, 76
Fadenspannung	82
Einfädeln	42-70
3-FADEN BREIT	46, 84
Hochklappbarer Nadelhalter.....	36
Absteppen	102
DECKSAUM DREIFACH.....	56, 102
Ecken nähen	94, 96, 100
2-Fadenkonverter	12, 28
U	
Oberer Schlaufengeber	12, 28
W	
Abfallbehälter	14, 72

INDICE

A

Accessori	14, 40
Aghi.....	12, 26, 34
Ampiezza taglio.....	12, 26, 90
Angoli esterni	94
Angoli interni	94
Antenna guida-filo	14, 16, 38

B

Blocco coltello mobile	92, 106
------------------------------	---------

C

Contenitore per ritagli.....	14, 72
Convertitore 2 fili	12, 28
Coperchio overlock	30
Curve	94

D

Dispositivo orlo arrotolato istantaneo	12, 32
Dispositivo per finitura cucitura	12, 78

E

Estensibile sovrapposto	54
-------------------------------	----

F

Feltri.....	14, 16
Filati speciali	16, 38, 40
3 Fili largo	46, 84
4 Fili sicurezza	42
5 Fili	44
Flatlock 2.....	50
Flatlock 3.....	48

G

Gancio catenella	12, 69-70
Gancio inferiore.....	12, 68, 84-86
Gancio superiore.....	12, 28
Girare gli angoli.....	94, 96, 100
Guida per trapuntare	14, 96

I

Inclinare il morsetto ago	36
Infila ago	14, 60
Interruttore	10, 18

L

Lampadina	106
Leva dente guidapunto	12, 32
Leva piedino premistoffa.....	12, 74
Leva rilascio placca ago.....	12, 104
Leva rilascio tensione.....	10, 60, 82
Leva sicurezza morsetto ago	12, 36, 74
Lunghezza punto	10, 24, 90

M

Maglia elastica	44
Morsetto rilascio tensione	14, 40

O

Oliatura.....	104
Orlo arrotolato 2	54
Orlo arrotolato 3	52
Orlo coperto largo.....	56, 86, 98
Orlo coperto stretto.....	58, 86, 98
Orlo coperto triplo.....	56, 102
Orlo stretto 3.....	52
Overlock 3	46, 84

P

Passafilo ad innesto	14, 40
Piano di cucitura	14, 30
Piedino premistoffa.....	14, 32, 74
Posizione ago	26, 36
Posizione coltello mobile	28, 92
Programmi.....	10, 22
Punto catenella.....	58, 82, 96
Punto coperta	48

R

Regolazioni.....	82-92
Reostato	14, 18, 72
Rimozione piedino.....	104
Rimozione punti.....	96

S

Selettore pressione piedino	10, 72, 98
Selettore tensione	10, 82
Simboli	22-34
Sistemi di sicurezza.....	74
Sopraggitto.....	102
Sostituzione coltello mobile	106
Spole	16
Sportello frontale	10, 12, 74
Sportello laterale	10, 12, 74
Surfilo 2	50, 86

T

Tabella infilatura	42-70
Tabella riferimento infilatura veloce	42-58
Tagliafilo	12, 76
Tensione bilanciata	82-86
Tensione del filo	82
Tessuti pesanti	76, 92
Trasporto differenziale.....	10, 24, 88



The following information is published to be in accordance with directive 2002/96/EC of the European Parliament.

This equipment is marked with the below recycling symbol. It means that at the end of the life of this machine you must dispose of it separately at an appropriate collection point and not place it in the normal domestic unsorted waste system. This will benefit the environment for all.

Les informations suivantes sont publiées conformément à la directive 2002/96/EC du parlement européen.

La machine comporte le symbole de recyclage ci-dessus vous signalant que l'objet, une fois décidé de le mettre au rebut – ne doit pas être jeté parmi les ordures ménagères, mais déposé dans un lieu de ramassage respectueux de l'environnement.

Die folgende Information wird in Übereinstimmung mit der Richtlinie 2002/96/EC des Europäischen Parlaments bekannt gegeben.

Diese Ausstattung ist mit dem unten stehenden Recycling-Symbol versehen. Es bedeutet, dass die Maschine am Ende der Lebensdauer gesondert an einer geeigneten Sammelstelle abgegeben werden muss und nicht in das normale unsortierte Hausabfallsystem gegeben werden darf. Davon profitiert die Umwelt für alle.

Le seguenti informazioni sono in accordo con la direttiva del Parlamento Europeo 2002/96/EC

Questa apparecchiatura riporta il simbolo di riciclaggio. Ciò significa che, a fine vita, questo prodotto dovrà essere smaltito separatamente nei previsti luoghi di raccolta e non insieme ai normali rifiuti domestici, come stabilito dalle leggi vigenti. Chi non si atterrà a queste indicazioni potrà essere sanzionato come previsto dalla legge.