



beem

Guide d'installation au sol du kit Beem

Sommaire

Je découvre mon kit

Les essentiels	page 5
Les configurations	page 6
Contenu de votre kit Beem	page 8
Les derniers conseils	page 9

J'installe mon kit

Placer ses supports	page 10
Installer ses modules	page 11
Brancher son kit	page 12

Je suis ma production

Vérifier sa production	page 13
Télécharger Beem Energy	page 14
Appairer la Beembox	page 15

J'augmente ma production

Qu'est-ce qu'une extension ?	page 18
Brancher plusieurs kits ensemble	page 20

Annexes

Mes démarches administratives	page 22
Support technique	page 23



**Installez votre kit solaire
en moins d'une heure**



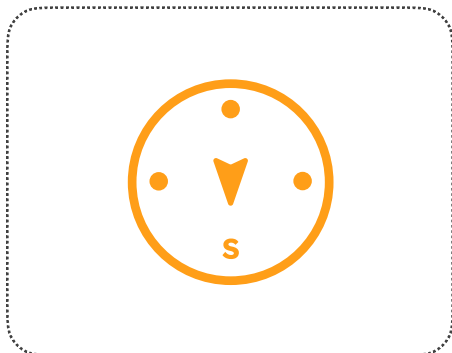

**Orienter votre kit au sud,
sud-est ou sud-ouest**



**Choisir un espace ensoleillé du
matin au soir pour votre kit**

- ✓ Une prise 230V 16A, reliée à une terre de bonne qualité
- ✓ Circuit électrique protégé en amont par un disjoncteur différentiel 30mA
- ✓ 3 kits max par beembox
- ✓ Circuit 16A et 1.5mm² ▶ 1 kit max
- ✓ Circuit 20A et 2.5mm² ▶ 3 kits max

**Vérifier que votre installation
électrique est conforme aux
préconisations ci-dessus**

La configuration optimale

Je découvre mon kit

Le client est responsable de l'installation de son kit solaire Beem Energy.
En cas de doute sur l'installation du kit n'hésitez pas à contacter Beem pour avoir des conseils.

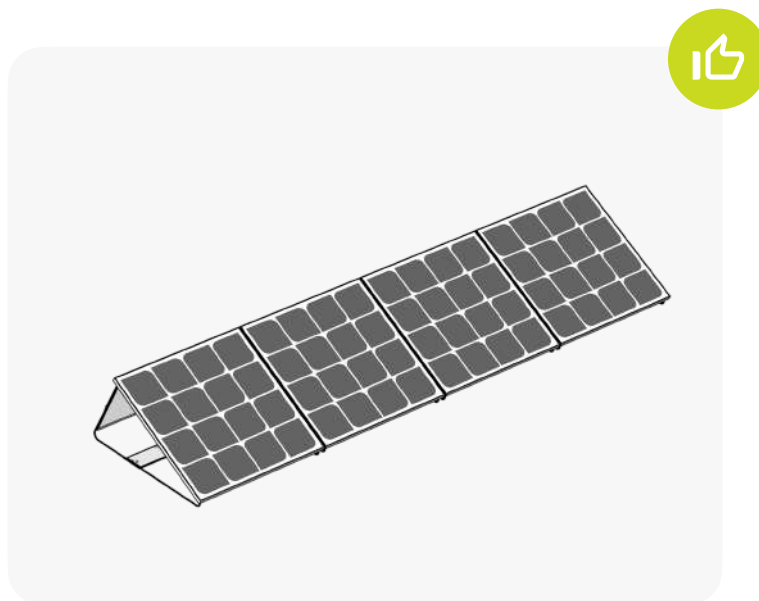

En ligne au sol (terrasse ou jardin)

Le kit doit être lesté ou vissé au sol pour assurer une bonne stabilité du kit

Les configurations à ne pas faire

Je découvre mon kit

Attention, la garantie ne s'applique qu'à une installation réalisée suivant les préconisations du présent guide d'installation. Les autres configurations peuvent entraîner une dégradation prématurée du kit, réduire les performances du kit et entraîner des risques.

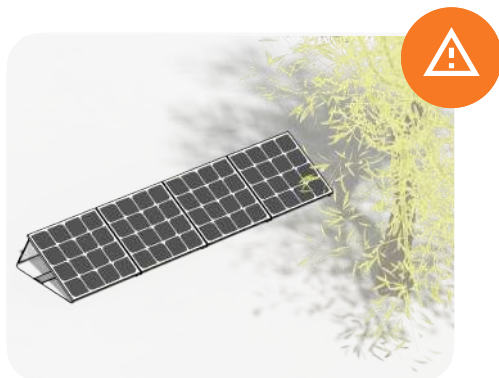

Éviter l'ombre projetée de l'environnement

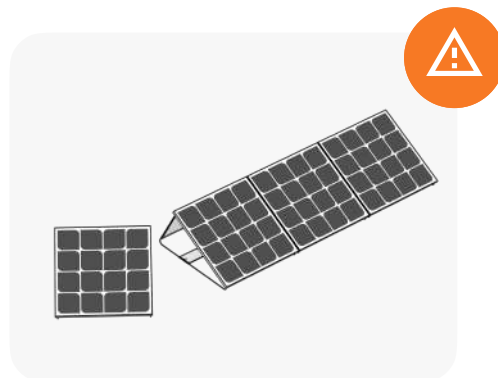

Ne pas orienter les modules d'un même kit dans différentes directions



Éviter l'ombre projetée des modules



Adapter l'ancrage à la hauteur de pose*

*Au delà de 3m les fixations doivent être vissés au sol pour prévenir tout risque de chute à cause d'un événement météorologique exceptionnel

Présents dans le kit principal et le kit extension

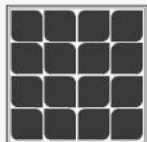

x4 Modules



x8 Supports

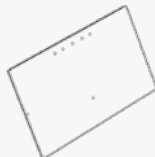

x4 Pare-vent



x16 Vis autotaraudeuses métal

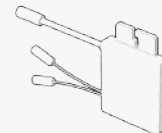

x1 Micro onduleur



x4 Plaques de lestage

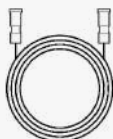

x1 Rallonge DC



x1 Ajusteur



x1 Rondelle



x2 Ecrous molette



x16 Vis molette



x1 Vis molette (petite)



x1 Vis molette (grande)



Seulement dans le kit principal



x1 Vis tête hexagonale



x1 Cheville*



x1 Beembox



Seulement dans le kit extension

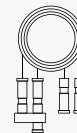

Connecteur Extension

**Cheville bi-matière multi-composant : diamètre 6 mm, profondeur 30 mm.
Convient pour un montage dans un mur en pierre, en béton, en briques pleines ou en parpaings standard.
Pour les autres matériaux, veuillez choisir une solution adaptée à votre mur.*

Les derniers conseils

Je découvre mon kit

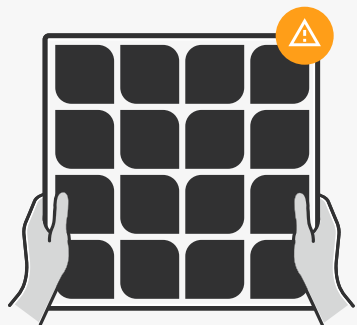

Manier les panneaux
avec précaution

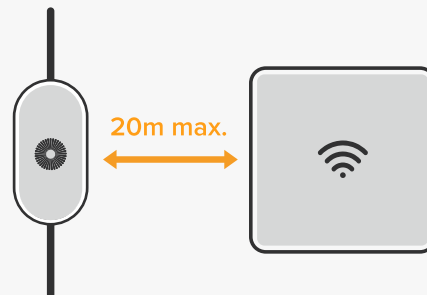

Vérifier que votre Beembox se trouve
à 20m max. de votre box internet

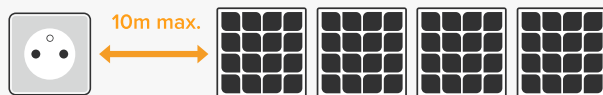

Prise

Kit Beem

Vérifier que vous disposez d'une
prise dans un rayon de 10m max.

Tournevis cruciforme
ou visseuse

Perçuse
(mèche de 6mm)

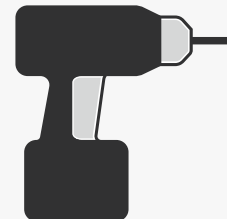

S'équiper pour l'installation
de son kit Beem

Placer ses supports

J'installe mon kit

⚠ Utiliser le couvercle et les intercalaires en carton pour protéger les modules.

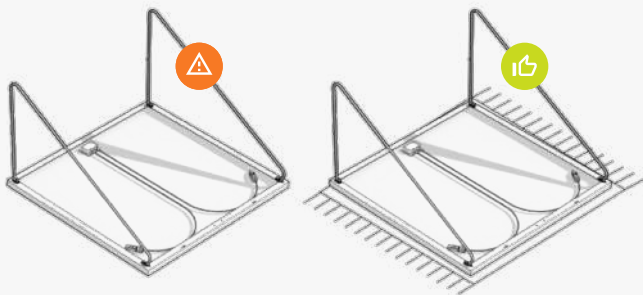

1. Positionner tous les modules au sol face contre terre sur une surface protectrice.

⚠ Prêter attention au sens de montage.

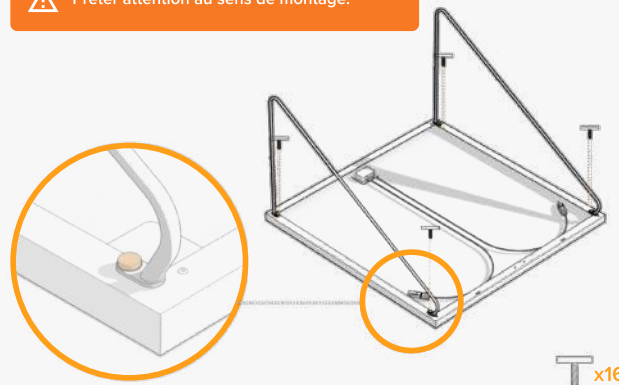

2. Visser les supports aux modules solaires.

⚠ Forcer légèrement pour les visser : les vis sont des vis autotaraudeuse.

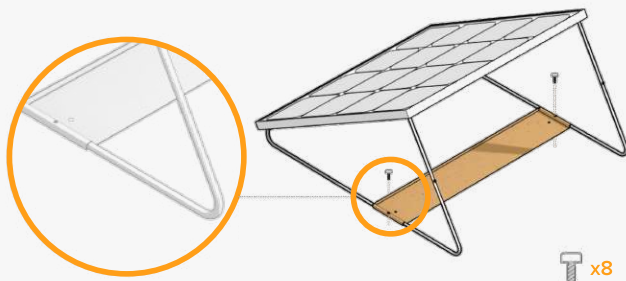

3. Retourner les modules et visser une plaque de lestage pour chaque module solaire.

👁 Vérifier l'alignement des panneaux et la position en prenant du recul.

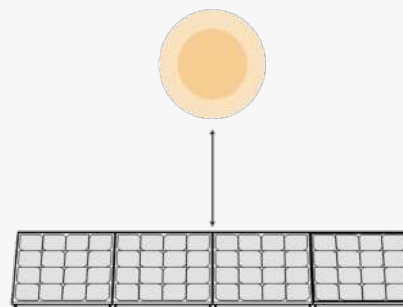

4. Positionner tous les panneaux au sol face au soleil.

Installer ses modules

J'installe mon kit

Solution 1 : 8 vis au sol

Visser 2 vis dans les trous prévus à cet effet sur chaque support (vis non fournies).

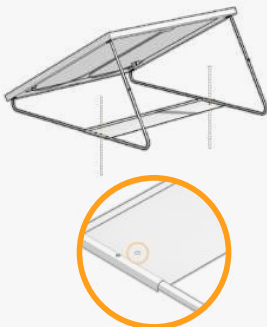

Solution 2 : lestage

1. Récupérer 4 éléments dont le poids est supérieur ou égal à 10 kg (parpaings, sacs de sable...).

2. Ajoutez ces poids sur l'intérieur de la plaque. Longueur max: 20cm. Hauteur max: 25cm



5. Ajouter du poids pour lester les panneaux.

Attacher l'onduleur au plus proche de votre prise domestique.

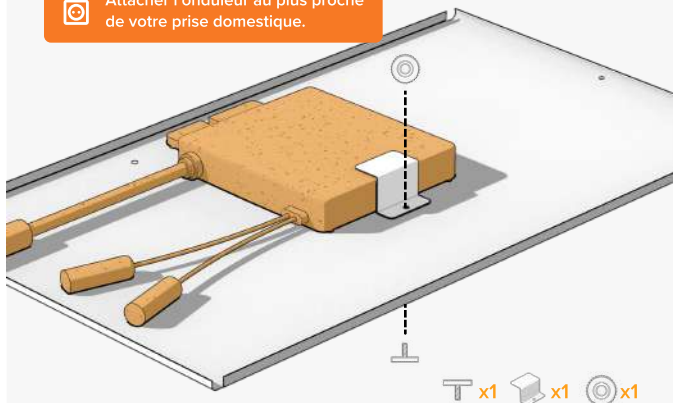

6. Visser l'ajusteur sur l'intérieur d'un pare-vent.

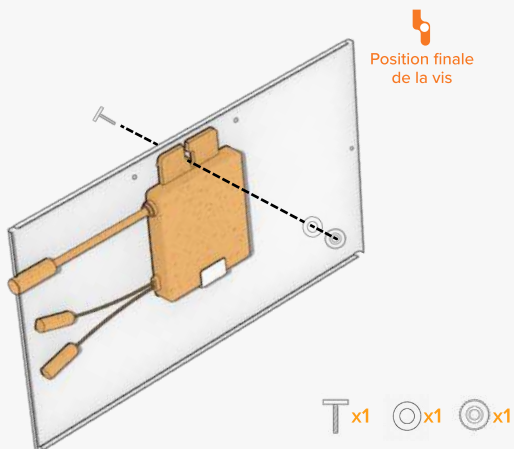

Position finale de la vis

7. Visser la partie haute de l'onduleur.

Lors du vissage, penser à s'arrêter de visser lorsque le filetage disparaît.

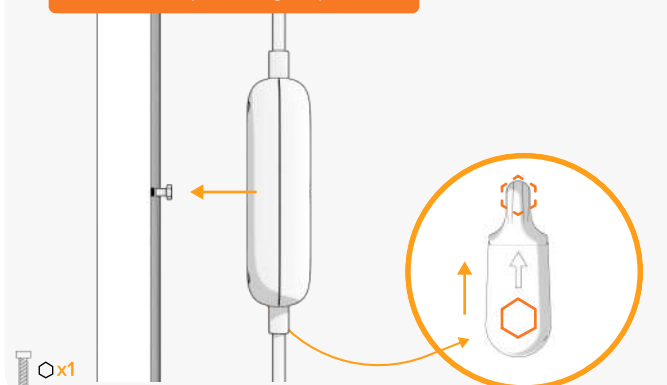

8. Visser la "vis Beembox" au mur. Faire glisser la Beembox sur la vis, à l'horizontale ou à la verticale pour la clipser.

✦ Vérifier que tous les connecteurs sont branchés jusqu'au bout !

Configuration en ligne

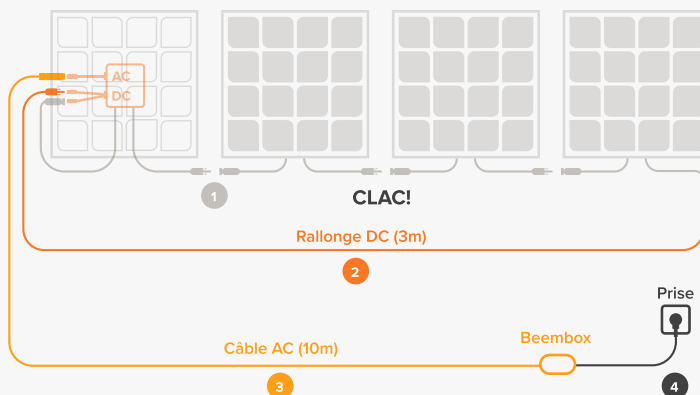

Étapes de branchement

- 1 Connecter les panneaux entre eux grâce aux câbles de connexion
- 2 Raccorder le dernier module à l'onduleur avec la rallonge DC
- 3 Brancher le câble AC qui sort de la Beembox à l'onduleur
- 4 Brancher la Beembox sur une prise électrique domestique 230V

Brancher le câble AC

1. Enfoncer les câbles jusqu'au CLIC



2. Faire pivoter et garder les connecteurs (à l'horizontale pour une étanchéité correcte).





Après 1 minute, vérifier le clignotement de la LED verte située sur l'onduleur.

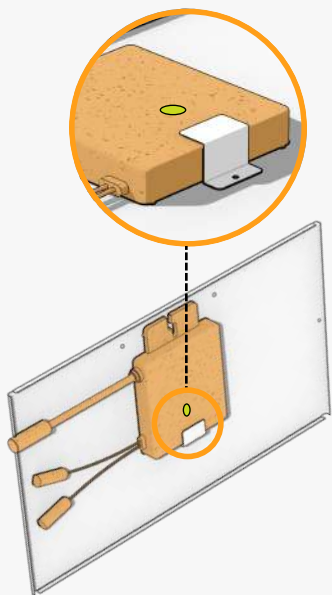

Clignotement vert



Félicitations ! Vous produisez désormais votre propre énergie verte.

Clignotement rouge



Votre installation ne produit pas encore, vérifiez que les branchements des cables sont bien conformes au schéma page 12 et que la prise 230V sur lequel est branché le kit est bien alimentée par le secteur.

Si le probleme persiste, contactez notre support technique : support@beemenergy.com



Attacher l'onduleur au plus proche de votre prise domestique.



Forcer légèrement pour les visser : les vis sont des vis autotaraudeuse.

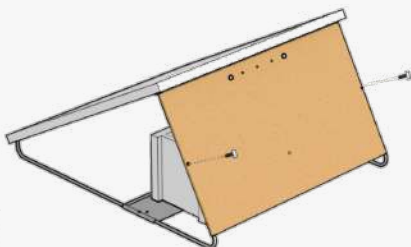

Visser le pare-vent avec l'onduleur au support le plus proche de la prise domestique. Visser les autres pare-vents sur les supports.



Pour les appareils iOS

Rechercher l'application « Beem Energy » dans l'Apple Store ou scanner ce code :



Pour les appareils Android

Rechercher l'application « Beem Energy » dans Google Play ou scanner ce code :

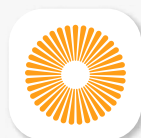

Beem Energy

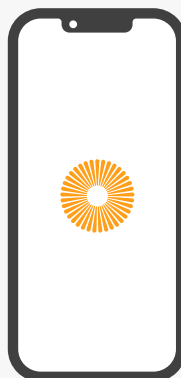

Via votre ordinateur

Après appairage mobile, il est possible de suivre sa production sur l'ordinateur via beem.energy.

Problème de connexion ?

Retrouvez notre vidéo d'aide sur le site support.beemenergy.com



Votre Beembox doit se trouver à une distance max. de 20m de votre routeur Wi-Fi, avec un mur au maximum entre les deux.

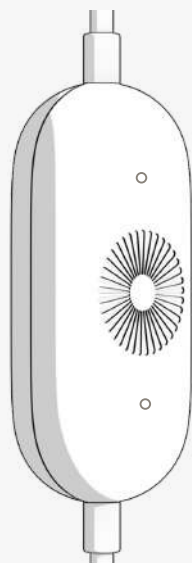

Vers prise murale

-  **Blanc fixe**
Connectée au Wi-Fi
-  **Clignotement blanc lent**
Deconnectée au Wi-Fi
-  **Clignotement blanc rapide**
Mode appaige Wi-Fi
-  **Rouge fixe**
Échec de l'envoi*

Vers prise onduleur

-  **Clignotement blanc**
Production d'énergie



Ne pas hésiter à se mettre à l'ombre pour plus de visibilité.

*la beembox enregistre les données sur 2 mois en cas de déconnection Wifi



**Ça y est, vous produisez
votre propre énergie !**

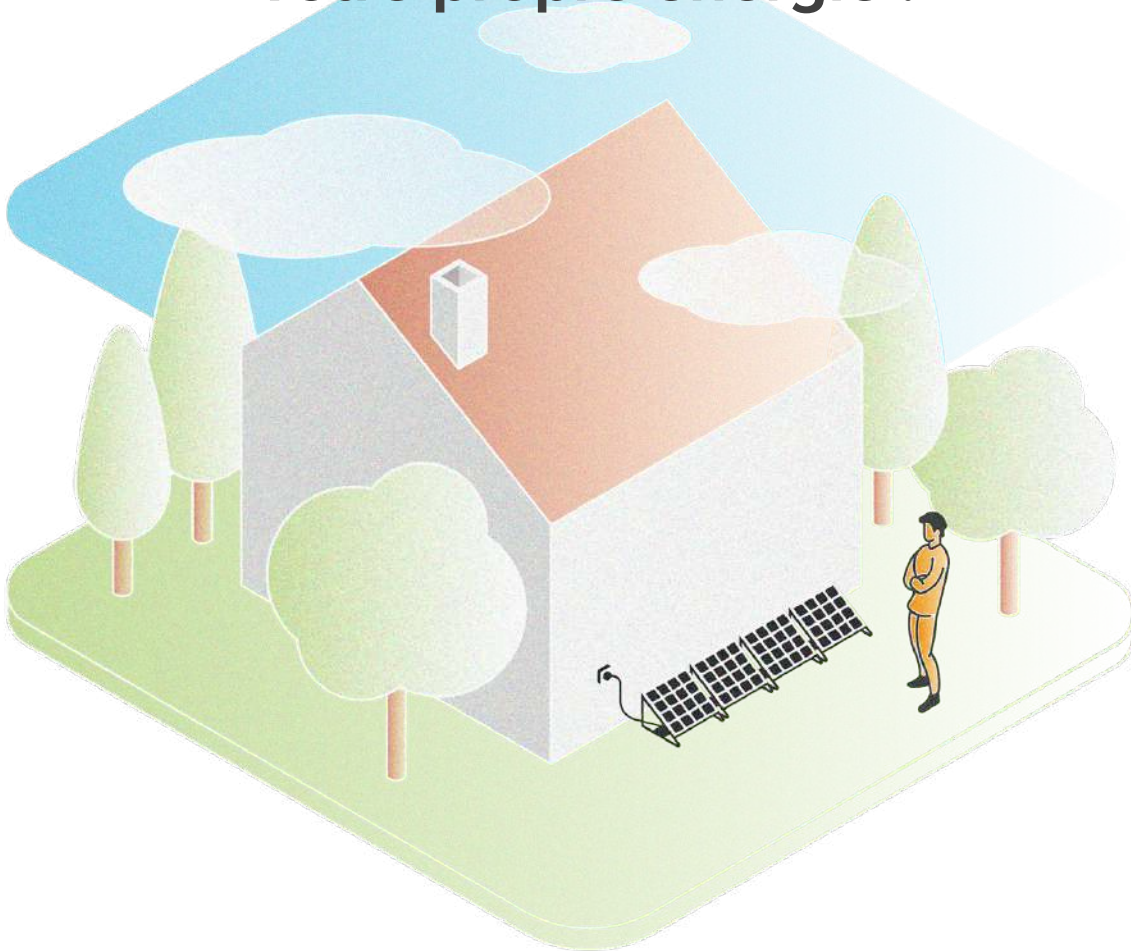

Pour aller plus loin ...

Qu'est-ce qu'une extension ?

Une extension est un kit supplémentaire qui vous permet d'augmenter la puissance de votre installation.

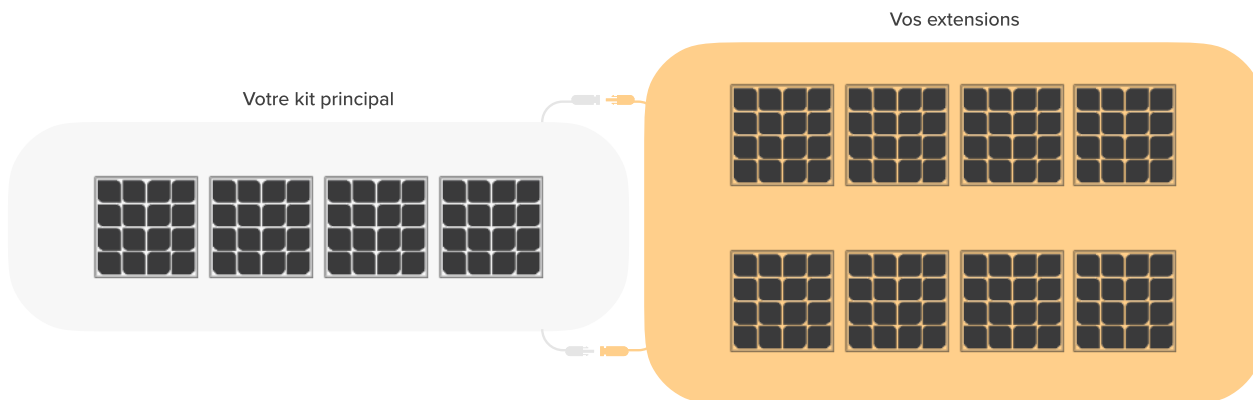
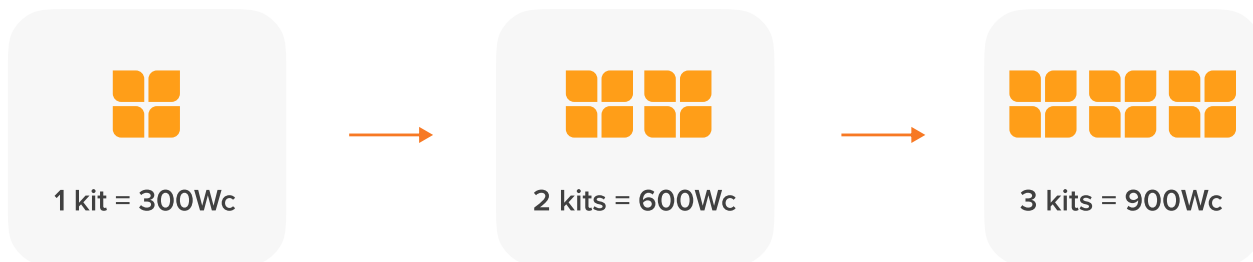

Vous pouvez brancher jusqu'à 3 kits sur la même Beembox et sur le même circuit électrique.

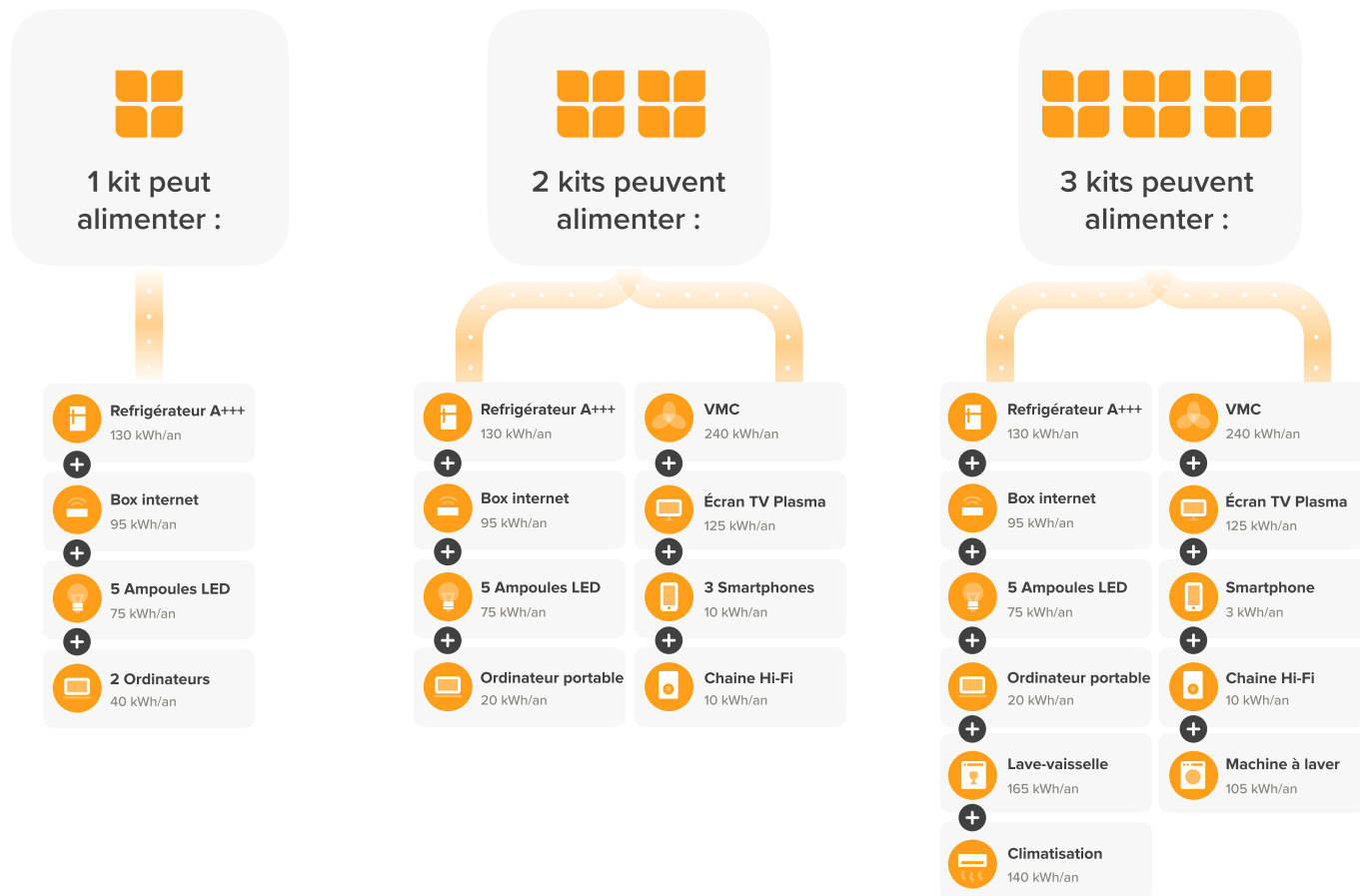

**Les performances de vos kits peuvent varier selon plusieurs facteurs comme le taux d'ensoleillement, l'orientation des kits ou l'inclinaison des panneaux.*

Superposer mes kits

J'augmente ma production

✦ Placer les onduleurs du même côté pour les configurations "superposées" en ligne ou carré.

✦ Poser les connectiques AC à l'horizontale pour plus d'étanchéité.

✦ 2 kits différents ne sont pas obligés d'être orientés de la même manière, en revanche les 4 panneaux d'un kit doivent l'être.

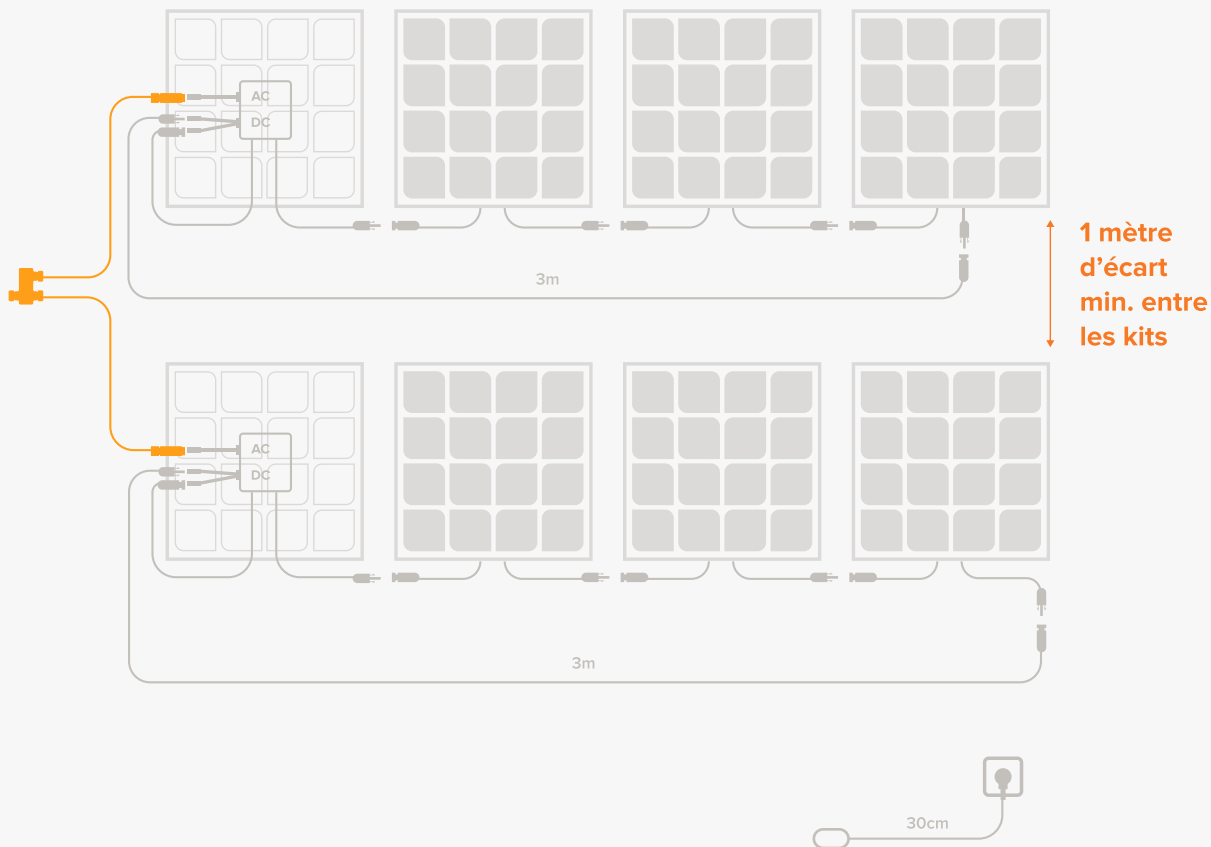

✦ Bien prendre en compte la position des onduleurs pour une configuration optimale.

Configuration en ligne avec 2 kits

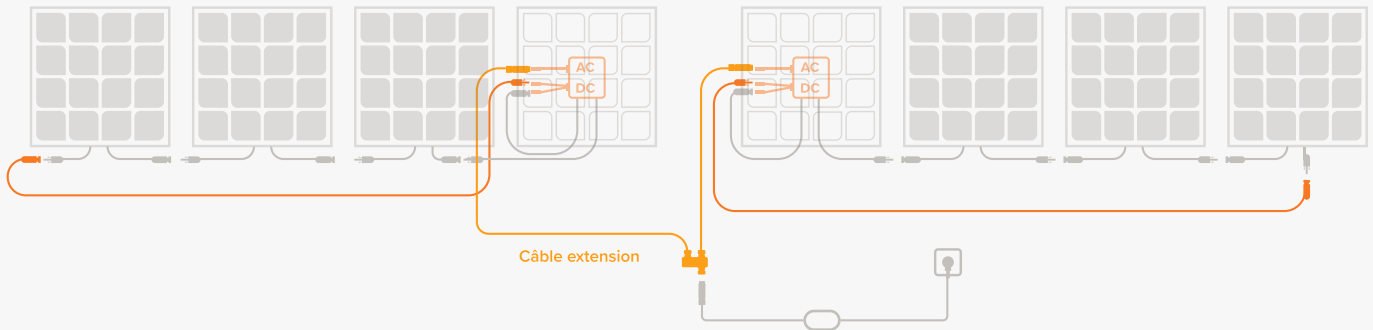

Configuration en ligne avec 3 kits

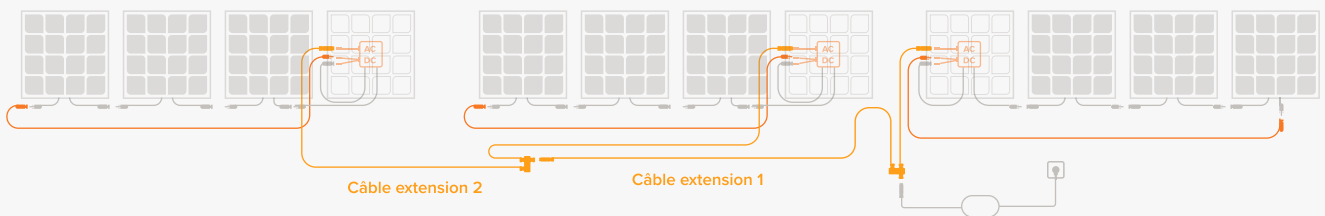



Zoom sur mes démarches administratives

Nous avons tout préparé pour que cela prenne le moins de temps possible. Rendez-vous sur support.beemenergy.com



*Déclarer simplement votre installation
à votre gestionnaire de réseau.*



*Demander une autorisation à votre
mairie uniquement si vous installez
votre kit à plus de 1m80 du sol ou que
vous êtes dans un site classé.*



Notre support technique est là pour vous accompagner

En cas de doute sur l'usage ou sur l'installation du kit, n'hésitez pas à contacter le support technique : support@beemenergy.com

Scanner le QR code pour démarrer une discussion whatsapp





Nos panneaux solaires se recyclent à 94%

Les panneaux solaires doivent être collectés pour être recyclés. Beem Energy est partenaire de Soren. Vous trouverez le point de collecte le plus proche de chez vous sur le site : <https://www.soren.eco/point-apport-panneaux-solaires-photovoltaiques/>



FR

Cet appareil
se recycle

REPRISE
À LA LIVRAISON

OU

DÉPOSE
EN MAGASIN

OU

ENLÈVEMENT
SUR SITE

Points de collecte sur www.quefairedemesdechets.fr