

Pfaff 3518 929 70

Pfaff 3518 929 76

Pfaff 3518 929 77



3518-929/70

76

77

Teileliste

Parts list

Liste des pièces détachées

Lista de piezas

Technische Änderungen vorbehalten
Subject to technical alterations
Sous réserve de modifications
Salvo modificaciones

Stand 06.83
As of 06.83
Edition 06.83
Edición 06.83

Inhaltsübersicht • Contents • Table des matières • Contenido

	Register Section Registre Registro
Gestell Frame Châssis Bancada	1
Nähmaschine Sewing machine Machine à coudre Máquina de coser	2
Schablonentransport mit Schablone Jig feed with jig Système d'entraînement du gabarit de couture et gabarit Plantilla y transporte de la misma	3
Schablonensteuerung Jig control Système de commande du gabarit de couture Mando de la plantilla	4
Stapler Stacker Empileur Apilador	5
Umbugger Folder Remplieur Grupo doblador	6
Zusatzteile für Ausführung mit gerader Taschenblechbewegung Accessory parts for version with straight pocket plate motion Pièces accessoires p. le modèle à mouvement rectiligne du gabarit de poche Piezas complementarias para el tipo con movimiento recto de la chapa del bolsillo	7
Einlegestation Loading station Poste de chargement Puesto de carga	8
Bedienpult links und rechts Control panel, left and right Pupitre de commande gauche et droit Cuadro de mando izquierdo y derecho	9
Nähmaschinen- und Steuerkurvenantrieb Sewing machine and control cam drive Commande de machine à coudre et de came Accionamiento de la máquina de coser y de la leva de mando	10
Schutzvorrichtung für Schablonentransport Guard for workholder feed Dispositif de protection du système de transport par gabarit Dispositivo de protección frontal (zona transporte bolsillo)	11

Inhaltsübersicht • Contents • Table des matières • Contenido

Register
Section
Registre
Registro

12

Geräteliste der pneumatischen Steuerung
Parts list for the pneumatic control
Relevé des appareillages pneumatiques
Lista de elementos neumáticos

Gestell
Frame
Châssis
Bancada

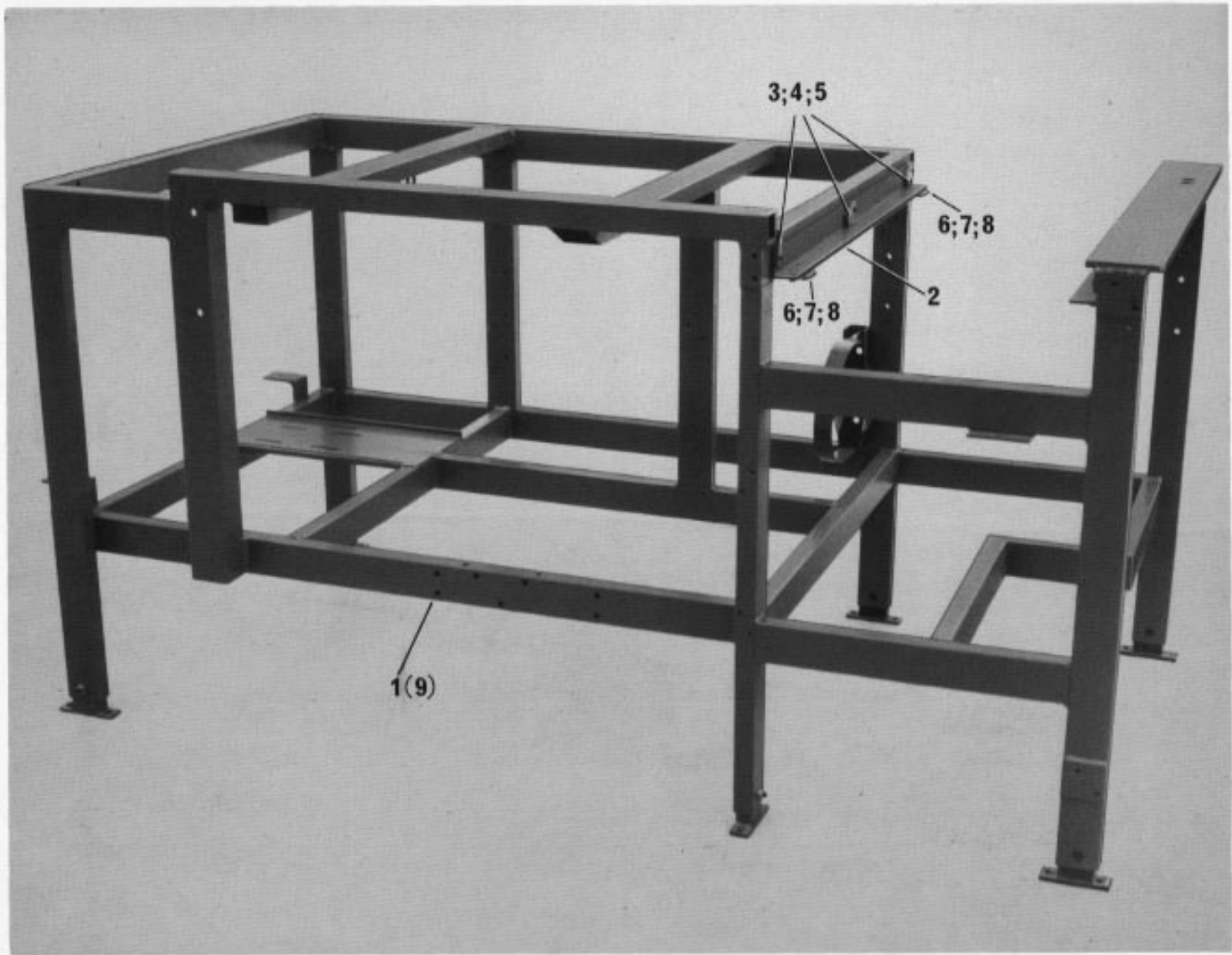

Pos.-Nr. Item No. N ^o pos. N ^o de posición	Bestellnummer Part number N ^o de commande N ^o de pedido	Teile-Benennung Description Nom de pièce Denominación
1	95-629 730-91	Gestell Frame Châssis Bancada
2	95-625 229-45	Winkel Bracket Equerre Pieza angular
3	95-625 248-45	Platte Plate Plaque Placa
4	11-032 387-15	Zylinderschraube M 8 x 45 Cheese-head screw, M 8 x 45 Vis à tête cyl. M 8 x 45 Tornillo cilíndrico M 8 x 45
5	12-305 224-15	Scheibe A 8,4 Washer, A 8,4 Rondelle A 8,4 Arandela A 8,4
6	95-608 531-45	Platte Plate Plaque Placa
7	11-130 287-15	Zylinderschraube M 6 x 12 Cheese-head screw, M 6 x 12 Vis à tête cyl. M 6 x 12 Tornillo cilíndrico M 6 x 12
8	12-305 174-15	Scheibe A 6,4 Washer, A 6,4 Rondelle A 6,4 Arandela A 6,4
9	95-629 890-91	Gestell für L-Ausführung Frame for large-part version Châssis p. version p. grandes pièces Bancada para el tipo de piezas largas

Part Name	Quantity	Material
Base Plate	1	Aluminum
Vertical Support	1	Aluminum
Fastener 1	2	Steel
Fastener 2	2	Steel
Fastener 3	2	Steel
Fastener 4	2	Steel
Fastener 5	2	Steel
Fastener 6	2	Steel
Fastener 7	2	Steel
Fastener 8	2	Steel
Fastener 9	2	Steel
Fastener 10	2	Steel
Fastener 11	2	Steel
Fastener 12	2	Steel
Fastener 13	2	Steel
Fastener 14	2	Steel
Fastener 15	2	Steel
Fastener 16	2	Steel
Fastener 17	2	Steel
Fastener 18	2	Steel
Fastener 19	2	Steel
Fastener 20	2	Steel
Fastener 21	2	Steel
Fastener 22	2	Steel
Fastener 23	2	Steel
Fastener 24	2	Steel
Fastener 25	2	Steel
Fastener 26	2	Steel
Fastener 27	2	Steel
Fastener 28	2	Steel
Fastener 29	2	Steel
Fastener 30	2	Steel
Fastener 31	2	Steel
Fastener 32	2	Steel
Fastener 33	2	Steel
Fastener 34	2	Steel
Fastener 35	2	Steel
Fastener 36	2	Steel
Fastener 37	2	Steel
Fastener 38	2	Steel
Fastener 39	2	Steel
Fastener 40	2	Steel
Fastener 41	2	Steel
Fastener 42	2	Steel
Fastener 43	2	Steel
Fastener 44	2	Steel
Fastener 45	2	Steel
Fastener 46	2	Steel
Fastener 47	2	Steel
Fastener 48	2	Steel
Fastener 49	2	Steel
Fastener 50	2	Steel

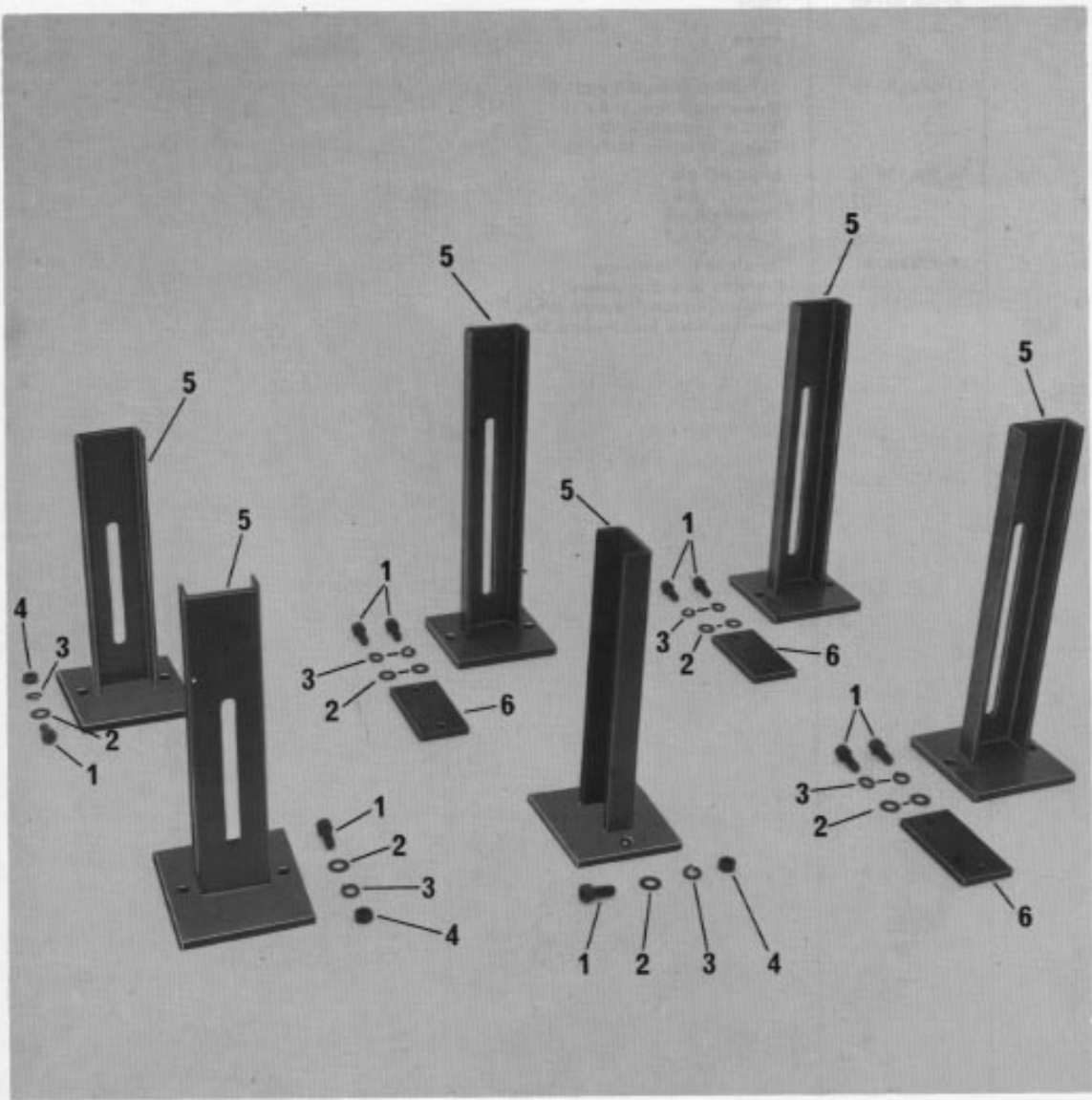

Pos.-Nr. Item No. N ^o pos. N ^o de posición	Bestellnummer Part number N ^o de commande N ^o de pedido	Teile-Benennung Description Norm de pièce Denominación
1	11-130 365-15	Zylinderschraube M 8 x 20 Cheese-head screw, M 8 x 20 Vis à tête cyl. M 8 x 20 Tornillo cilíndrico M 8 x 20
2	12-305 224-15	Scheibe A 8,4 Washer, A 8,4 Rondelle A 8,4 Arandela A 8,4
3	12-500 210-45	Federring A 8 Spring washer, A 8 Rondelle élastique A 8 Arandela elástica A 8
4	12-024 211-15	Sechskantmutter M 8 Hexagon nut, M 8 Ecrou six pans M 8 Tuerca hexagonal
5	95-702 534-41	Fuß Leg Pied Pie
6	95-702 541-15	Platte Plate Plaque Placa

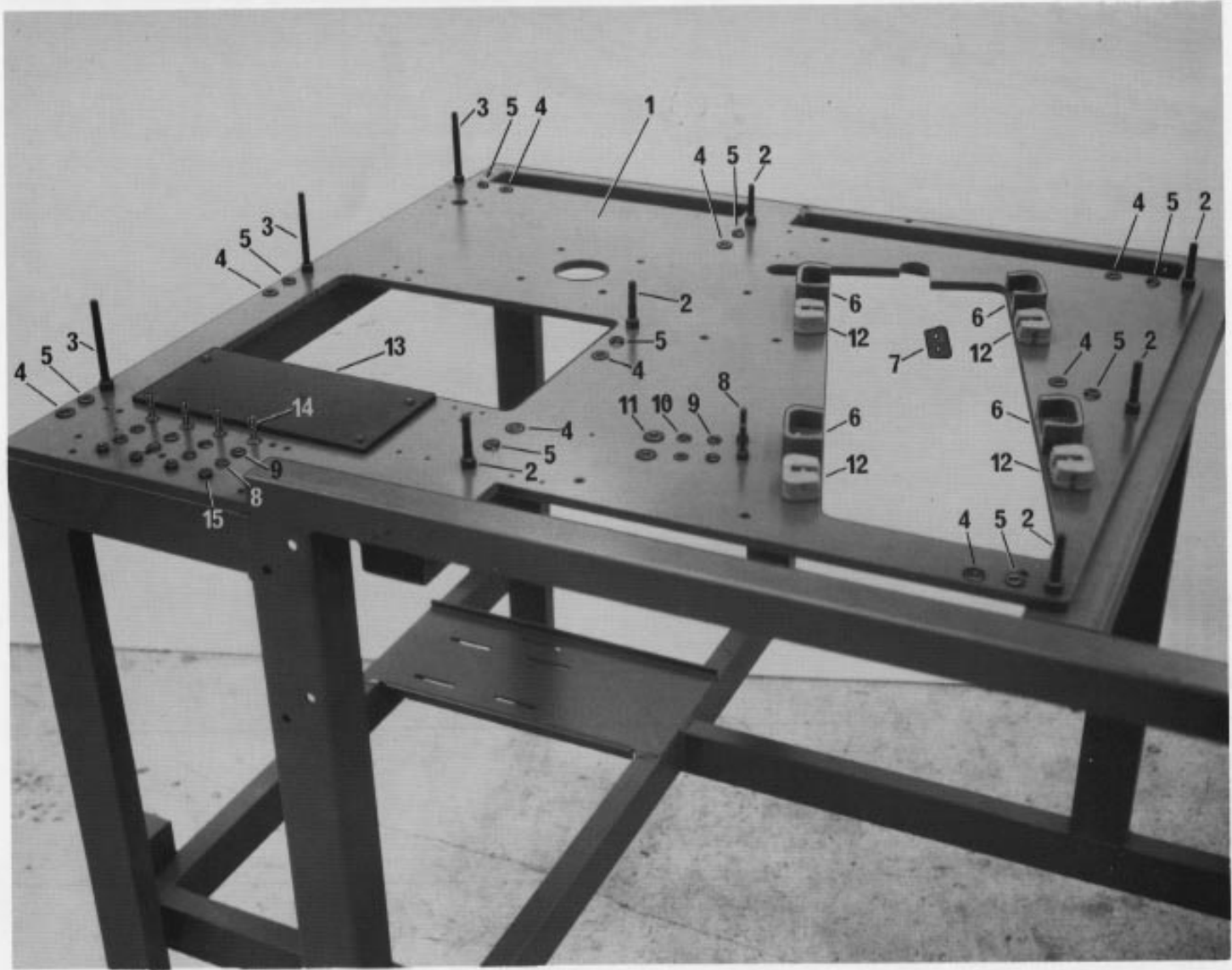

Pos.-Nr. Item No. N ^o pos. N ^o de posición	Bestellnummer Part number N ^o de commande N ^o de pedido	Teile-Benennung Description Nom de pièce Denominación
1	95-706 205-45	Montageplatte * Mounting bracket * Plaque de montage * Placa de montaje *
2	11-130 383-15	Zylinderschraube M 8 x 40 Cheese-head screw, M 8 x 40 Vis à tête cyl. M 8 x 40 Tornillo cilíndrico M 8 x 40
3	11-130 401-15	Zylinderschraube M 8 x 70 Cheese-head screw, M 8 x 70 Vis à tête cyl. M 8 x 70 Tornillo cilíndrico M 8 x 70
4	12-305 224-15	Scheibe A 8,4 Washer, A 8,4 Rondelle A 8,4 Arandela A 8,4
5	12-500 211-45	Federring B 8 Spring washer, B 8 Rondelle élastique B 8 Arandela elástica B 8
6	95-608 552-45	Scharnierlagerhalter Hinge mounting bracket Support de palier articulé Soporte del cojinete de charnela
7	91-032 761-05	Ausgleichplättchen Spacer Plaque de compensation Plaquita compensadora
8	11-130 305-15	Zylinderschraube M 6 x 25 Cheese-head screw, M 6 x 25 Vis à tête cyl. M 6 x 25 Tornillo cilíndrico M 6 x 25
9	12-500 190-45	Federring A 6 Spring washer, A 6 Rondelle élastique A 6 Arandela elástica A 6
10	12-305 171-15	Scheibe A 6,4 Washer, A 6,4 Rondelle A 6,4 Arandela A 6,4
11	12-335 191-15	Scheibe Washer Rondelle Arandela
12	91-029 934-91	Scharnierlager Hinge mounting Palier articulé Cojinete de charnela
13	95-608 566-15	Platte Plate Plaque Placa
14	11-225 304-15	Senkschraube M 6 x 25 Countersunk screw, M 6 x 25 Vis à tête noyée M 6 x 25 Tornillo avellanado M 6 x 25
15	12-024 191-15	Sechskantmutter M 6 Hexagon nut, M 6 Ecrou six pans M 6 Tuerca hexagonal M 6

* Die Montageplatten sind nur noch mit geraden Nähmaschinenausschnitten versehen.
All mounting brackets have rectangular sewing machine cutouts.
Plaques de montage uniquement avec découpures droites.
Placas de montaje sólo con escotaduras rectas.

Item No.	Description	Quantity
1	Control Panel	1
2	Control Knob	12
3	Control Switch	6
4	Control Indicator	12
5	Control Label	12
6	Control Mounting	12

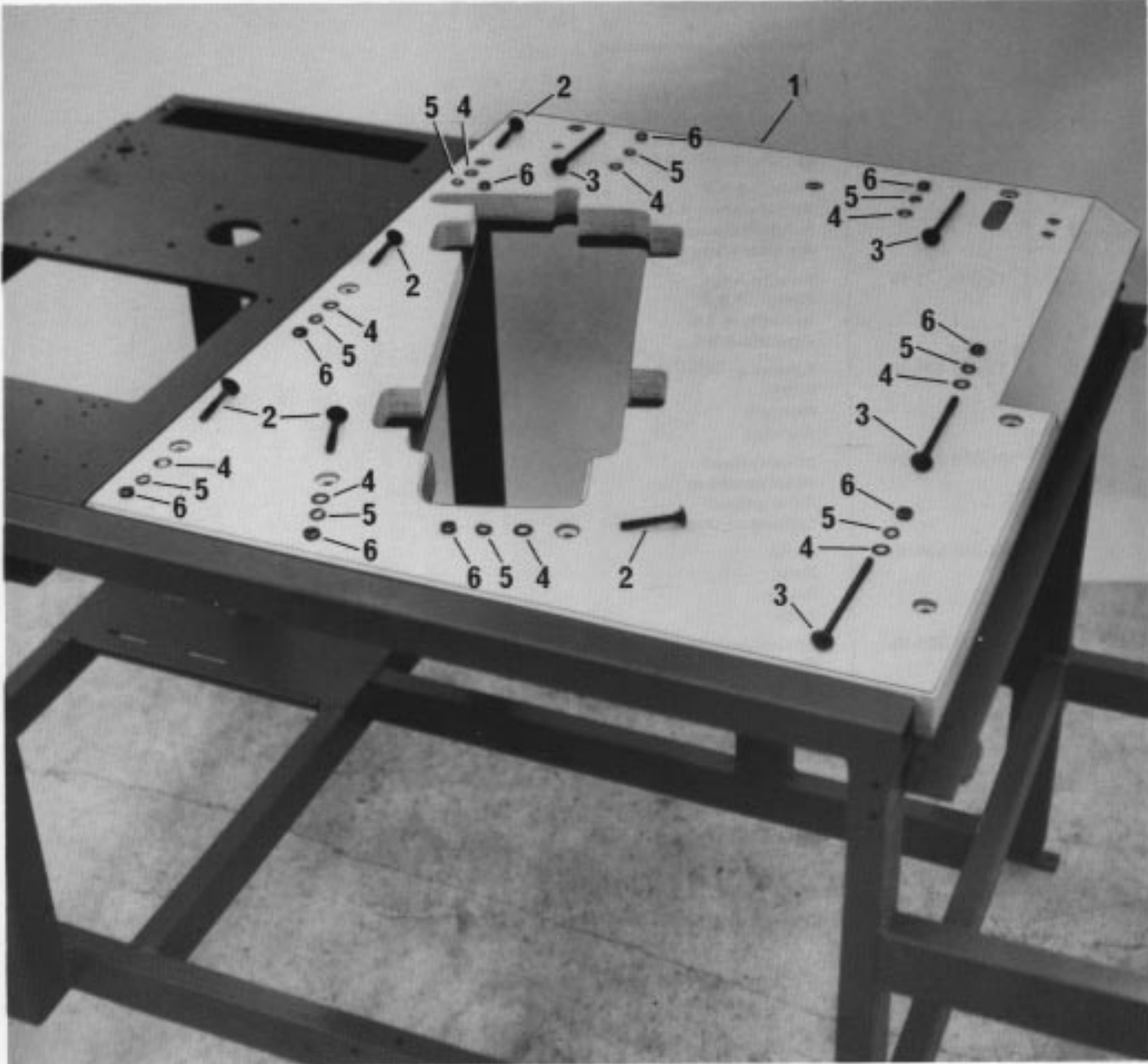

Pos.-Nr. Item No. N ^o pos. N ^o de posición	Bestellnummer Part number N ^o de commande N ^o de pedido	Teile-Benennung Description Nom de pièce Denominación
1	95-620 692-91	Tischplatte * Table top * Plateau de table * Tablero de costura *
2	11-620 385-15	Halbrundschaube M 8 x 45 Round-head wood screw, M 8 x 45 Vis à bois à tête demi-ronde M 8 x 45 Tirafondo de cabeza redonda M 8 x 45
3	11-625 425-21	Flachrundschaube M 8 x 120 Raised-head screw, M 8 x 120 Vis à tête bombée M 8 x 120 Tornillo cil. de cabeza plana M 8 x 120
4	12-305 224-15	Scheibe A 8,4 Washer, A 8,4 Rondelle A 8,4 Arandela A 8,4
5	12-500 211-45	Federring B 8 Spring washer, B 8 Rondelle élastique B 8 Arandela elástica B 8
6	12-024 211-15	Sechskantmutter M 8 Hexagon nut, M 8 Ecrou six pans M 8 Tuerca hexagonal M 8
<p>* Die Tischplatten sind nur noch mit geraden Nähmaschinenausschnitten versehen. All table tops have rectangular sewing machine cutouts. Plateaux de tables uniquement avec découpures droites. Tableros de costura sólo con escotaduras rectas.</p>		

1.5

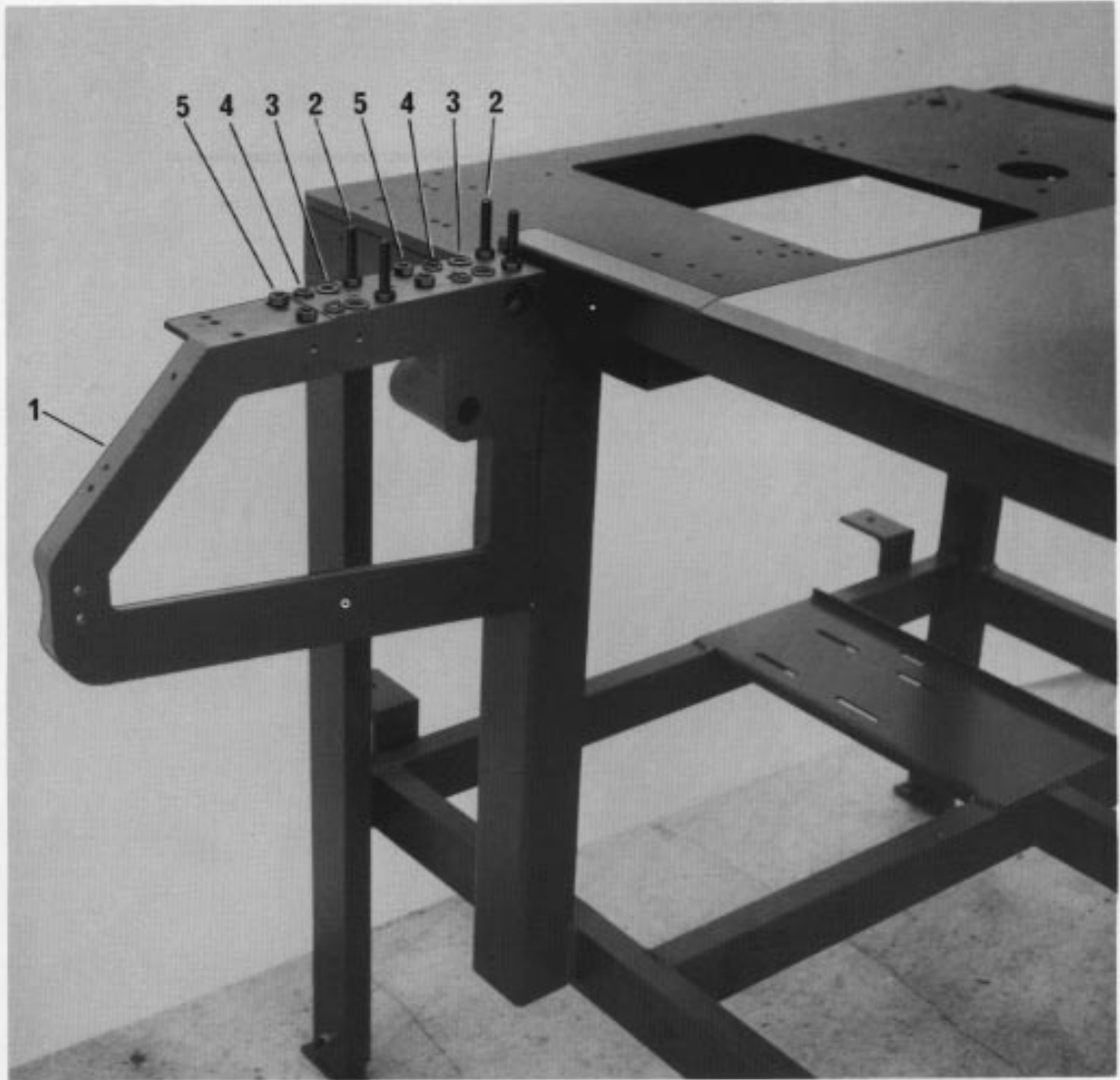

Item No.	Description	Quantity	Unit
1	Side arm	1	PC
2	Bolt M8 x 16	8	PC
3	Nut M8	8	PC
4	Washer M8	8	PC
5	Bolt M8 x 10	8	PC

Pos.-Nr. Item No. N ^o pos. N ^o de posición	Bestellnummer Part number N ^o de commande N ^o de pedido	Teile-Benennung Description Nom de pièce Denominación
1	95-608 599-45	Konsole Support Châssis Chasis
2	11-039 378-15	Sechskantschraube M 8 x 30 Hexagon screw, M 8 x 30 Vis six pans M 8 x 30 Tornillo hexagonal M 8 x 30
3	12-305 224-15	Scheibe A 8,4 Washer, A 8,4 Rondelle A 8,4 Arandela A 8,4
4	12-500 211-45	Federring B 8 Spring washer, B 8 Rondelle élastique B 8 Arandela elástica B 8
5	12-024 211-15	Sechskantmutter M 8 Hexagon nut, M 8 Ecrou six pans M 8 Tuerca hexagonal M 8

1.6

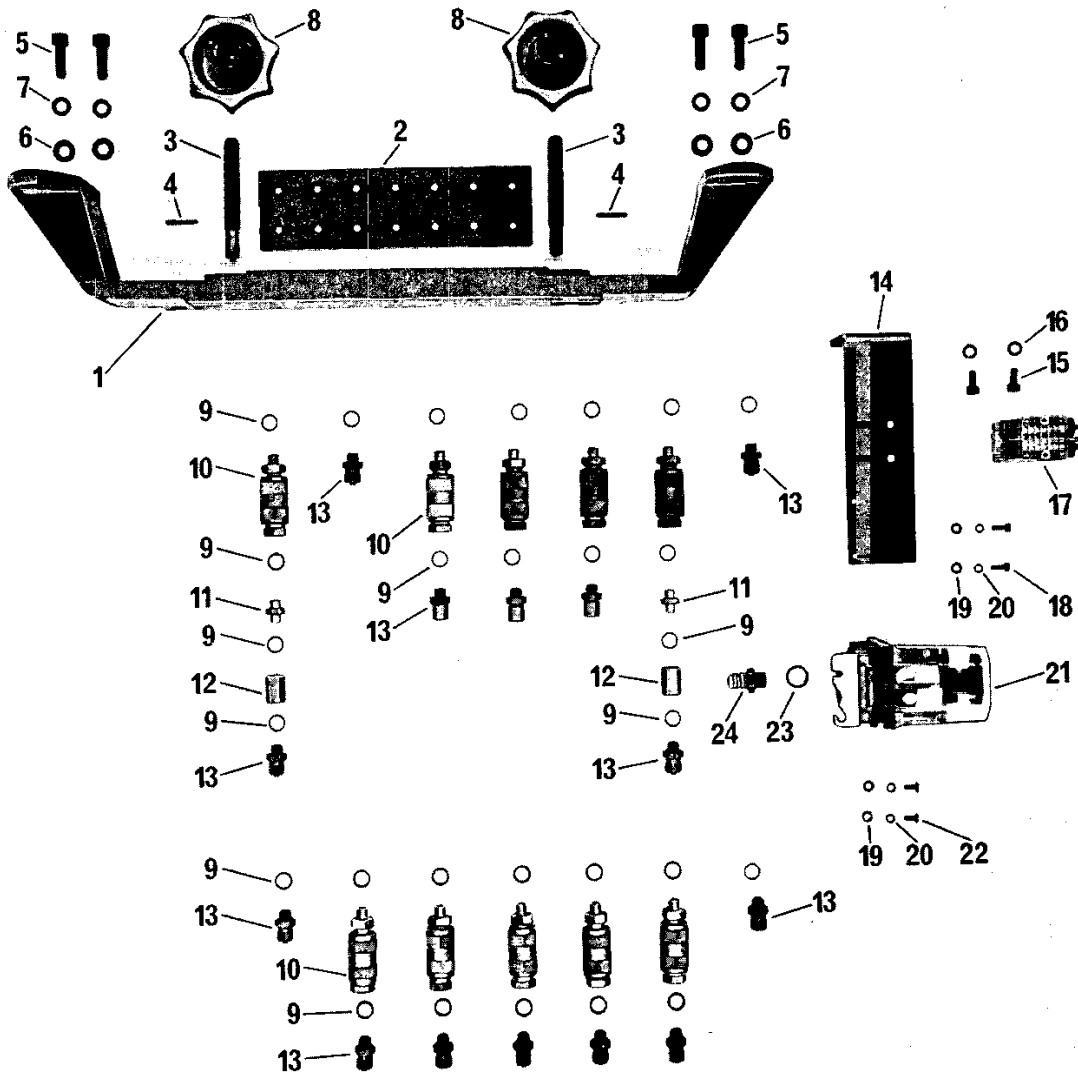

Pos.-Nr. Item No. N ^o pos. N ^o de posición	Bestellnummer Part number N ^o de commande N ^o de pedido	Teile-Benennung Description Nom de pièce Denominación
1	95-608 610-45	Kupplungstraverse Coupling cross member Traverse d'accouplement Soporte del acoplamiento
2	95-608 612-05	Dichtung Seal Joint Junta
3	95-608 611-15	Gewindebolzen Threaded stud Boulon fileté Perno roscado
4	13-060 208-05	Kegelkerbstift 3 x 24 Tapered pin, 3 x 24 Goupille cannelée 3 x 24 Pasador cónico estriado 3 x 24
5	11-130 365-15	Zylinderschraube M 8 x 20 Cheese-head screw, M 8 x 20 Vis à tête cyl. M 8 x 20 Tornillo cilíndrico M 8 x 20
6	12-305 224-15	Scheibe A 8,4 Washer, A 8,4 Rondelle A 8,4 Arandela A 8,4
7	12-500 210-45	Federring A 8 Spring washer, A 8 Rondelle élastique A 8 Arandela elástica A 8
8	95-629 595-91	Sterngriff Knob Poignée en étoile Empuñadura de estrella
9	15-032 001-45	Dichtring 0 - 1/8" Seal, 0 - 1/8" Bague d'étanch. 0 - 1/8" Anillo de junta 0 - 1/8"
10	99-133 037-91	Drosselrückschlag-Ventil 1/8" Check-return valve, 1/8" Clapet anti-retour av. étranglement 1/8" Válvula estranguladora de retroceso 1/8"
11	18-277 001-91	Doppelnippel E 1/8" - 1/8" Double nipple, E 1/8" - 1/8" Nipple double E 1/8" - 1/8" Boquilla doble E 1/8" - 1/8"
12	18-272 010-65	Muffe QM 1/8 - 1/8 Female union, QM 1/8" - 1/8" Manchon d'accouplement QM 1/8 - 1/8 Manguito QM 1/8" - 1/8"
13	18-372 001-61	Schnellverschraubung CK 1/8 Pk - 4 Union, CK 1/8" Pk - 4 Raccord rapide CK 1/8" Pk - 4 Racor de apriete rápido CK 1/8" Pk - 4
14	95-608 807-45	Winkel Bracket Equerre Esquina
15	11-130 299-15	Zylinderschraube M 6 x 20 Cheese-head screw, M 6 x 20 Vis à tête cyl. M 6 x 20 Tornillo cilíndrico M 6 x 20
16	12-500 190-45	Federring A 6 Spring washer, A 6 Rondelle élastique A 6 Arandela elástica A 6
17	99-134 445-91	4/2-Wege-Magnetventil 4-port/2-way solenoid valve Electrovanne 4 orifices/2 voies Electroválvula de 4/2 pasos

Pos.-Nr. Item No. N ^o pos. N ^o de posición	Bestellnummer Part number N ^o de commande N ^o de pedido	Teile-Benennung Description Nom de pièce Denominación
18	11-130 179-15	Zylinderschraube M 4 x 12 Cheese-head screw, M 4 x 12 Vis à tête cyl. M 4 x 12 Tornillo cilíndrico M 4 x 12
19	12-305 114-15	Scheibe A 4,3 Washer, A 4,3 Rondelle A 4,3 Arandela A 4,3
20	12-500 150-15	Federring A 4 Spring washer, A 4 Rondelle élastique A 4 Arandela elástica A 4
21	71-7100-0005	Druckwächter M C S 11 Pressure monitor, M C S 11 Manostat M C S 11 Presóstato M C S 11
22	11-039 174-15	Sechskantschraube M 4 x 8 Hexagon screw, M 4 x 8 Vis six pans M 4 x 8 Tornillo hexagonal M 4 x 8
23	15-032 002-45	Dichtring 0 - 1/4" Seal, 0 - 1/4" Bague d'étanch. 0 - 1/4" Anillo de junta 0 - 1/4"
24	18-372 003-61	Schnellverschraubung CK 1/4 Pk - 4 Union, CK 1&4" Pk - 4 Raccord rapide CK 1/4" Pk - 4 Racor de apriete rápido CK 1/4" Pk - 4

Item No.	Description	Quantity	Unit
1	...	1	...
2	...	1	...
3	...	1	...
4	...	1	...
5	...	1	...
6	...	1	...
7	...	1	...
8	...	1	...
9	...	1	...
10	...	1	...
11	...	1	...
12	...	1	...
13	...	1	...
14	...	1	...
15	...	1	...
16	...	1	...



Pos.-Nr. Item No. N ^o pos. N ^o de posición	Bestellnummer Part number N ^o de commande N ^o de pedido	Teile-Benennung Description Nom de pièce Denominación
1	95-711 733-41	Schaltschrank-Leergehäuse Control box casing Corps vide de l'armoire de commande Caja vacía del armario de distribución
2	95-611 071-15	Gewindestift Threaded stud Vis sans tête Tornillo prisionero
3	95-611 072-15	Scheibe Washer Rondelle Arandela
4	12-024 231-15	Sechskantmutter M 10 Hexagon nut, M 10 Ecrou six pans M 10 Tuerca hexagonal M 10
5	11-130 383-15	Zylinderschraube M 8 x 40 Cheese-head screw, M 8 x 40 Vis à tête cyl. M 8 x 40 Tornillo cilíndrico M 8 x 40
6	12-305 224-15	Scheibe A 8,4 Washer, A 8,4 Rondelle A 8,4 Arandela A 8,4
7	12-500 210-45	Federring B 8 Spring washer, B 8 Rondelle élastique B 8 Arandela elástica B 8
8	12-024 211-15	Sechskantmutter M 8 Hexagon nut, M 8 Ecrou six pans M 8 Tuerca hexagonal M 8
9	91-015 673-21	Knotenkette Chain Chaîne à noeuds Cadena anudada
10	11-108 198-15	Zylinderschraube M 4 x 25 Cheese-head screw, M 4 x 25 Vis à tête cyl. M 4 x 25 Tornillo cilíndrico M 4 x 25
11	12-500 151-45	Federring B 4 Spring washer, B 4 Rondelle élastique B 4 Arandela elástica B 4
12	12-305 114-15	Scheibe A 4 Washer, A 4 Rondelle A 4 Arandela A 4
13	12-024 151-15	Sechskantmutter M 4 Hexagon nut, M 4 Ecrou six pans M 4 Tuerca hexagonal M 4
14	25161-9012-7	Kantenschutz Edge protector Protège-bord Guardacantos
15	11-130 371-15	Zylinderschraube M 8 x 25 Cheese-head screw, M 8 x 25 Vis à tête cyl. M 8 x 25 Tornillo cilíndrico M 8 x 25
16	12-500 230-45	Federring A 10 Spring washer, A 10 Rondelle élastique A 10 Arandela elástica A 10

1.8



Pos.-Nr. Item No. N ^o pos. N ^o de posición	Bestellnummer Part number N ^o de commande N ^o de pedido	Teile-Benennung Description Nom de pièce Denominación
1	95-711 734-91	Deckel Cover Couvercle Tapa
2	95-618 561-95	Moosgummi Rubber seal Caoutchouc cellulaire Goma esponjosa
3	99-115 025-91	Verschlusshülse Catch Douille de verrouillage Manguito de cierre
4	11-210 172-15	Senkschraube M 4 x 12 Countersunk screw, M 4 x 12 Vis à tête noyée M 4 x 12 Tornillo avellanado M 4 x 12
5	12-500 150-15	Federring A 4 Spring washer, A 4 Rondelle élastique A 4 Arandela elástica A 4
6	12-024 151-15	Sechskantmutter M 4 Hexagon nut, M 4 Ecrou six pans M 4 Tuerca hexagonal M 4
7	95-608 558-45	Abdeckplatte Clading Plaque de recouvrement Chapa de recubrimiento
8	12-177 034-05	Einschraubmutter Anchor nut Ecrou Tornillo de rosca cortante
9	91-700 173-15	Linsensenkschraube Raised-head screw Vis à tête noyée Tornillo avellanado gota de sebo

Pos.-Nr. Item No. N ^o pos. N ^o de posición	Bestellnummer Part number N ^o de commande N ^o de pedido	Teile-Benennung Description Nom de pièce Denominación
1	95-711 734-91	Deckel Cover Couvercle Tapa
2	95-618 561-95	Moosgummi Rubber seal Caoutchouc cellulaire Goma esponjosa
3	99-115 025-91	Verschlussöse Catch Douille de verrouillage Manguito de cierre
4	11-210 172-15	Senkschraube M 4 x 12 Countersunk screw, M 4 x 12 Vis à tête noyée M 4 x 12 Tornillo avellanado M 4 x 12
5	12-500 150-15	Federring A 4 Spring washer, A 4 Rondelle élastique A 4 Arandela elástica A 4
6	12-024 151-15	Sechskantmutter M 4 Hexagon nut, M 4 Ecrou six pans M 4 Tuerca hexagonal M 4
7	95-608 558-45	Abdeckplatte Clading Plaque de recouvrement Chapa de recubrimiento
8	12-177 034-05	Einschraubmutter Anchor nut Ecrou Tornillo de rosca cortante
9	91-700 173-15	Linsensenkschraube Raised-head screw Vis à tête noyée Tornillo avellanado gota de sebo

1.9

Part Name	Part Number	Quantity
1	10-001 12345	1
2	10-002 23456	1
3	10-003 34567	1
4	10-004 45678	1
5	10-005 56789	1
6	10-006 67890	1
7	10-007 78901	1
8	10-008 89012	1
9	10-009 90123	1
10	10-010 01234	1
11	10-011 12345	1
12	10-012 23456	1
13	10-013 34567	1
14	10-014 45678	1
15	10-015 56789	1

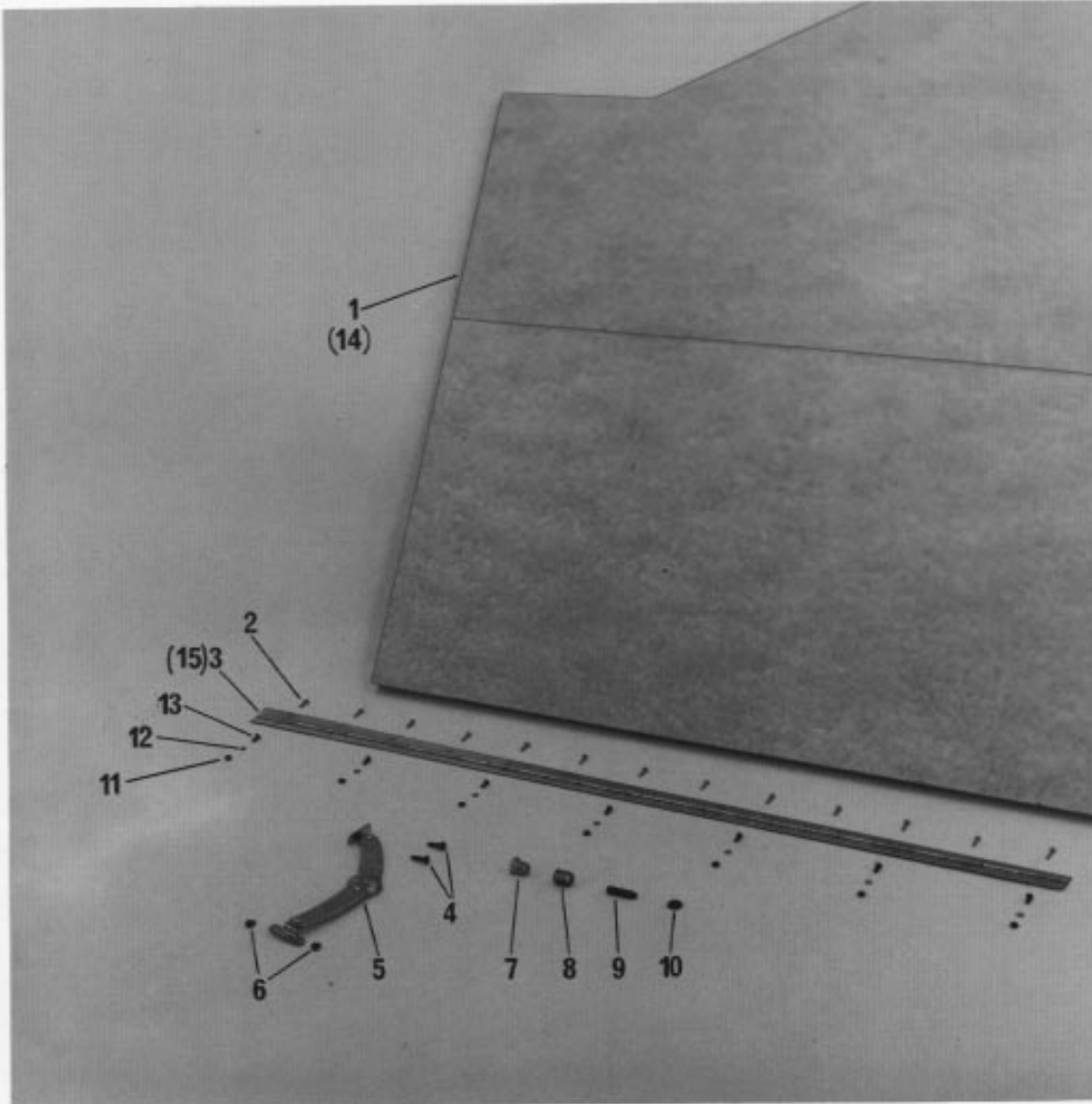

Pos.-Nr. Item No. N ^o pos. N ^o de posición	Bestellnummer Part number N ^o de commande N ^o de pedido	Teile-Benennung Description Nom de pièce Denominación
1	95-626 433-91	Tischplatte (Unterklasse -928/82; -928/92) Table top (subcl. -928/82; -928/92) Plateau de table (ss.-cl. -928/82; -928/92) Tablero de costura (subcl. -928/82; -928/92)
2	11-470 109-25	Senkholzschraube 3 x 13 Countersunk woodscrew, 3 x 13 Vis à bois à tête noyée, 3 x 13 Tirafondo avellanado, 3 x 13
3	95-626 418-01	Scharnier (Unterklasse -928/..) Hinge (subcl. -928/..) Charnière (ss.-cl. -928/..) Bisagra (subcl. -928/..)
4	11-460 109-15	Halbrundholzschraube 3 x 13 Round-head wood screw, 3 x 13 Vis à bois à tête demi-ronde M 3 x 13 Tirafondo de cabeza redonda M 3 x 13
5	99-133 742-21	Deckelstütze Cover support Support de cache Soporte de la tapa
6	11-108 096-25	Zylinderschraube M 3 x 8 Cheese-head screw, M 3 x 8 Vis à tête cyl. M 3 x 8 Tornillo cilíndrico M 3 x 8
7	99-134 794-05	Verschlussstopfen Plug Bouchon Tapón
8	12-177 100-05	Einschraubmutter M 6 x 15 Threaded anchor nut, M 6 x 15 Ecrou à insertion M 6 x 15 Tuerca M 6 x 15
9	11-340 298-15	Gewindestift M 6 x 20 Threaded stud, M 6 x 20 Vis sans tête M 6 x 20 Tornillo prisionero M 6 x 20
10	12-005 195-15	Sechskantmutter M 6 Hexagon nut, M 6 Ecrou six pans M 6 Tuerca hexagonal M 6
11	12-024 121-15	Sechskantmutter M 3 Hexagon nut, M 3 Ecrou six pans M 3 Tuerca hexagonal M 3
12	12-305 084-15	Scheibe A 3,2 Washer, A 3,2 Rondelle A 3,2 Arandela A 3,2
13	12-210 076-35	Senkschraube M 3 x 5 Countersunk screw, M 3 x 5 Vis à tête noyée M 3 x 5 Tornillo avellanado M 3 x 5
14	95-608 604-91	Tischplatte (Unterklasse -929/..) Table top (subcl. -929/..) Plateau de table (ss.-cl. -929/..) Tablero de costura (subcl. -929/..)
15	95-609 262-01	Scharnier (Unterklasse -929/..) Hinge (subcl. -929/..) Charnière (ss.-cl. -929/..) Bisagra (subcl. -929/..)

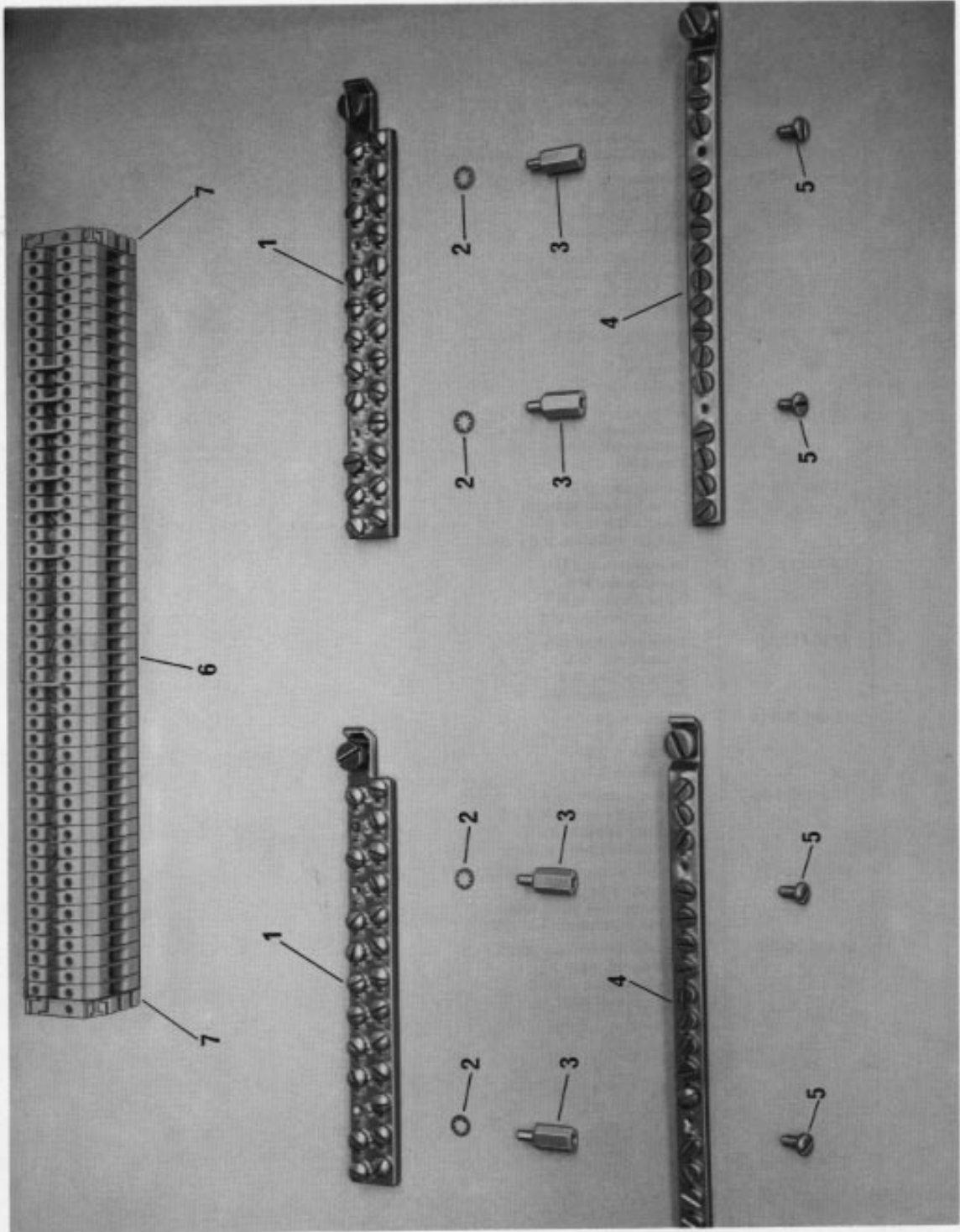

Pos.-Nr. Item No. N ^o pos. N ^o de posición	Bestellnummer Part number N ^o de commande N ^o de pedido	Teile-Benennung Description Nom de pièce Denominación
1	71-2100-0138	Klemmleiste (2reihig) Terminal strip (2-row) Barrette à bornes (2 rangées) Regleta de bornes (2 hileras)
2	12-510 110-45	Zahnscheibe Lockwasher Rondelle dentée Arandela dentada
3	11-724 290-55	Abstandsbolzen Shouldered studs Boulon d'écartement Perno distanciador
4	71-2100-0181	Klemmleiste (1reihig) Terminal strip (1-row) Barrette à bornes (1 rangée) Regleta de bornes (1 hilera)
5	11-108 171-25	Zylinderschraube M 4 x 6 Cheese-head screw, M 4 x 6 Vis à tête cyl. M 4 x 6 Tornillo cilíndrico M 4 x 6
6	71-2100-0067	Anreihklemme Terminal strip Borne enfilable Borne
7	71-2100-0102	Endklammer End clamp Pince finale Pieza de sujeción final

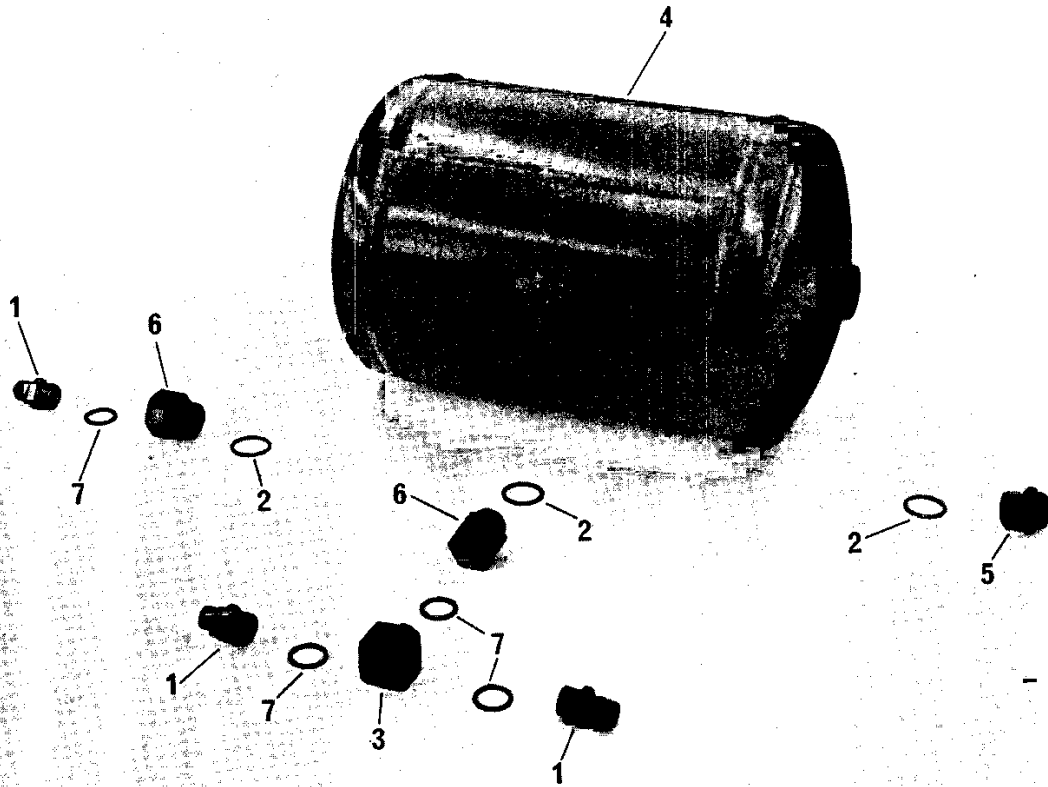

Pos.-Nr. Item No. N ^o pos. N ^o de posición	Bestellnummer Part number N ^o de commande N ^o de pedido	Teile-Benennung Description Nom de pièce Denominación
1	18-372 005-61	Schnellverschraubung Union Raccord rapide Racor de apriete rápido
2	15-125 341-05	Dichtring A 22 x 27 Seal, A 22 x 27 Bague d'étanch. A 22 x 27 Anillo de junta A 22 x 27
3	18-373 030-61	Verteilerstück R 3/8" Joint, R 3/8" Nourrice R 3/8" Pieza de distribución R 3/8"
4	99-133 507-91	Luftbehälter Air tank Réservoir à air Depósito de aire
5	11-670 020-45	Verschlußschraube M 22 x 1,5 Cap screw, M 22 x 1,5 Vis-bouchon M 22 x 1,5 Tornillo tapón M 22 x 1,5
6	99-133 353-05	Übergangsstutzen M 22 x 1,5 - R 3/8" Reduction union M 22 x 1,5 - R 3/8" Réducteur M 22 x 1,5 - R 3/8" Reductor M 22 x 1,5 - R 3/8"
7	15-032 003-45	Dichtring 3/8" Seal, 3/8" Bague d'étanch. 3/8" Anillo de junta 3/8"

1.12

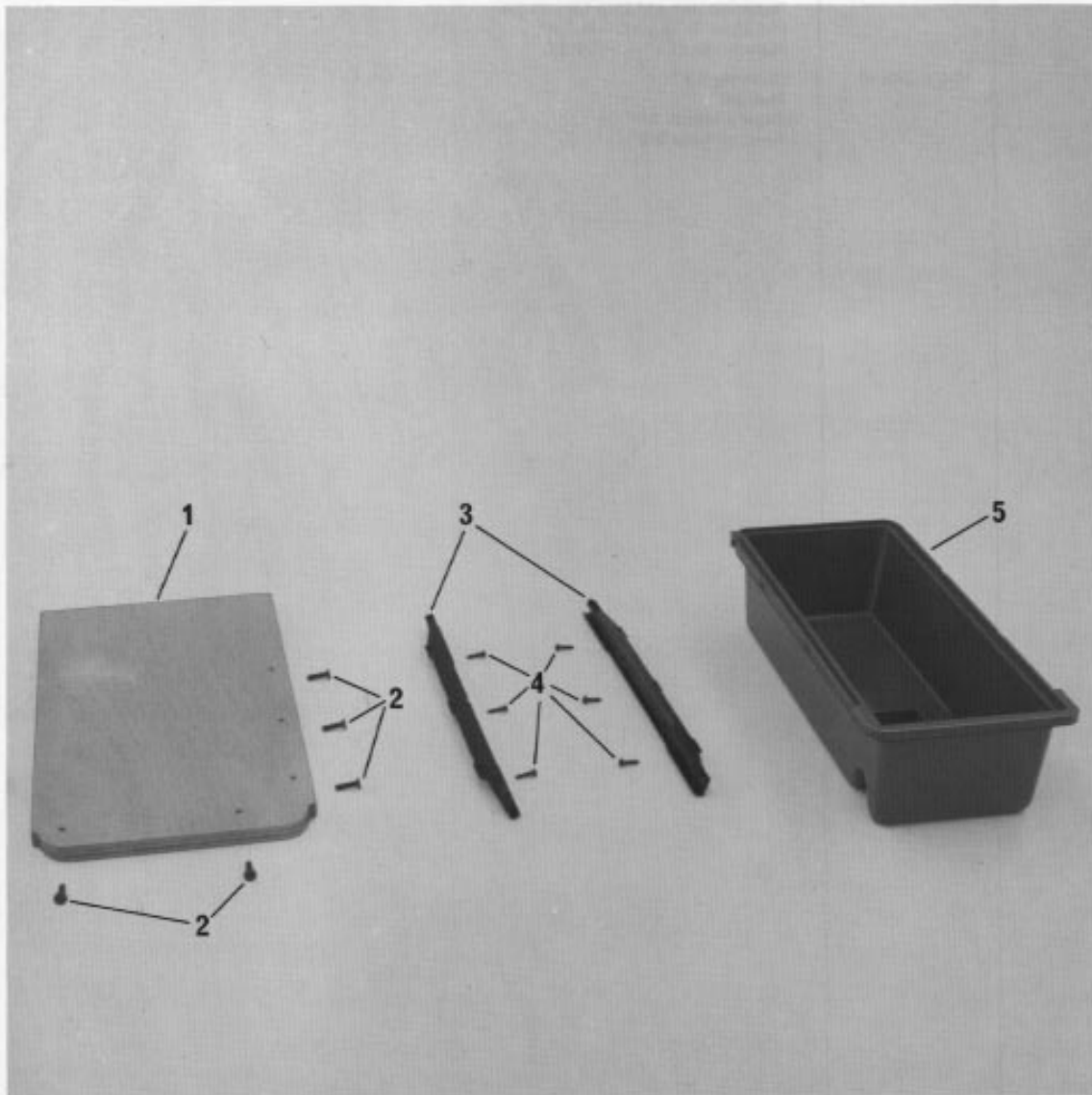

Pos.-Nr. Item No. N ^o pos. N ^o de posición	Bestellnummer Part number N ^o de commande N ^o de pedido	Teile-Benennung Description Nom de pièce Denominación
1	95-608 614-41	Schubladentragebrett Drawer support board Plaque-support de tiroir Placa-soporte del cajón
2	11-225 238-15	Senkschraube M 5 x 20 Countersunk screw, M 5 x 20 Vis à tête noyée M 5 x 20 Tornillo avellanado M 5 x 20
3	91-032 329-45	Leiste für Schublade Runner for drawer Listeau de tiroir Listón para el cajón
4	11-460 157-15	Halbrundholzschraube 3,5 x 17 Round-head wood screw, 3,5 x 17 Vis à bois à tête demi-ronde 3,5 x 17 Tirafondo de cabeza redonda 3,5 x 17
5	91-032 332-45	Schublade Drawer Tiroir Cajón

Nähmaschine
Sewing machine
Machine à coudre
Máquina de coser

2.1

Inhaltsübersicht · Contents · Table des matières · Contenido

Register Section Registre Registro	
0	Erläuterungen Explanations Légende Explicaciones
1	Kopfteile Front parts Pièces de tête Piezas de la cabeza
2	Armeile Arm parts Pièces de bras Piezas del brazo
3	Grundplattenteile Bedplate parts Pièces du plateau fondamental Piezas de la placa-base
4	Ergänzungsteile der Pfaff 418-900/51 Complementary parts for the Pfaff 418-900/51 Pièces complémentaires de la Pfaff 418-900/51 Piezas especiales de la Pfaff 418-900/51
5	Zubehörteile Accessory parts Accessoires Accesorios

00-000 000-00

Hauptgruppenteil, bestehend aus:
 Gruppenteilen oder
 Gruppenteilen und Einzelteilen oder
 Gruppenteilen, Einzelteilen und Einzelteilen mit Ergänzung.
 (Siehe Einrahmungen auf den Bildseiten)

Assembly, consisting of:
 sub-assemblies or
 sub-assemblies and component parts or
 sub-assemblies, component parts and component plus complementary parts.
 (See the framed-in sections on the illustration pages).

Groupe principal de pièces, comprenant:
 des groupes de pièces ou
 des groupes de pièces et des pièces détachées ou
 des groupes de pièces, des pièces détachées et des pièces détachées avec des pièces complémentaires
 (Voir parties encadrées sur illustrations).

Grupo principal de piezas, compuesto de:
 subgrupo de piezas o
 subgrupo de piezas y piezas individuales o
 subgrupo de piezas, piezas individuales y piezas complementarias
 (véanse partes encuadradas en las ilustraciones).

00-000 000-00

Gruppenteil, bestehend aus:
 Einzelteilen oder
 Einzelteilen und Einzelteilen mit Ergänzung
 (Siehe Einrahmungen auf den Bildseiten)

Sub-assembly, consisting of:
 component parts or
 component parts and component plus complementary parts.
 (See the framed-in sections on the illustration pages)

Groupe de pièces, comprenant:
 des pièces détachées ou
 des pièces détachées et des pièces détachées avec pièces complémentaires
 (Voir parties encadrées sur illustrations).

Subgrupo de piezas, compuesto de:
 piezas individuales o
 piezas individuales y piezas complementarias
 (véanse partes encuadradas en las ilustraciones).

00-000 000-00

Einzelteil mit Ergänzung (siehe Einrahmungen auf den Bildseiten)
 z.B. Stellring mit Schrauben, Nadelstange mit Befestigungsschraube zur Nadel, usw.

Component part with complementary parts (see the framed-in sections on the illustration pages), e.g. collar with screws, needle bar with needle set screw, etc.

Pièce détachée avec pièces complémentaires (Voir parties encadrées sur illustrations).
 Par exemple, bague avec vis, barre à aiguille avec vis de fixation d'aiguille, etc.

Pieza individual con pieza complementaria (véanse partes encuadradas en las ilustraciones)
 Por ejemplo: anillo de ajuste con tornillo, barra de aguja con tornillo de fijación para la aguja, etc.

0





00-000 000-00 Einzelteil
Component part
Piece detachée
Pieza individual

- 2** Markierung (Punkte, Striche oder Zahl) bei Bestellung angeben
Marking (dots, strokes or numbers) to be stated on order
Marques (points, traits ou chiffres) à préciser à la commande
Señales (puntos, rayas o cifras) en los pedidos
- 3** Geklebt
Part cemented
Piece collée
Pieza pegada
- 6** Nadelstärke und Spitzenform bei Bestellung angeben
Needle size and style of point to be stated on order
Préciser la grosseur de l'aiguille et la forme de la pointe à la commande
Grosor de aguja y forma de la punta, indíquese en los pedidos
- 28** Sonderausführung
Special version
Version spéciale
Tipo especial
- 30** Frühere Ausführung, im Ersatzfall wieder bestellen
Earlier version, to be re-ordered for replacement purposes.
Ancienne version, à commander à nouveau pour échange
Tipo anterior, en caso de sustitución pidase de nuevo
- 30/1** Frühere Ausführung (Länge der Zugstange = 240 mm), im Ersatzfall wieder bestellen
Earlier version (240 mm in length), to be re-ordered for replacement purposes
Version ancienne (240 mm de long), à recommander en cas de besoin
Tipo anterior (240 mm de largo), en caso de sustitución pidase de nuevo
- 30/2** Frühere Ausführung, ersetzt durch Nr. 91-167 625-91 (siehe Seite 8a)
Earlier version, replaced by Nos 91-167 625-91 (see page 8a)
Ancienne version, remplacée par nos 91-167 625-91 (voir page 8a)
Tipo anterior, se sustituye por el N^o 91-167 625-91 (véase página 8a)
- 30/3** Frühere Ausführung, ersetzt durch Nr. 91-167 607-01 (siehe Seite 8a)
Earlier version, replaced by Nos 91-167 607-01 (see page 8a)
Ancienne version, remplacée par nos 91-167 607-01 (voir page 8a)
Tipo anterior, se sustituye por el N^o 91-167 607-01 (véase página 8a)
- 30/4** Frühere Ausführung, ersetzt durch Nr. 91-167 618-91 (siehe Seite 8a)
Earlier version, replaced by Nos 91-167 618-91 (see page 8a)
Ancienne version, remplacée par nos 91-167 618-91 (voir page 8a)
Tipo anterior, se sustituye por el N^o 91-167 618-91 (véase página 8a)
-

- 30/5** Frühere Ausführung, ersetzt durch Nr. 91-167 783-91 (siehe Seite 8a)
Earlier version, replaced by No. 91-167 783-91 (see page 8a)
Ancienne version, remplacée par n° 91-167 783-91 (voir page 8a)
Tipo anterior, se sustituye por el N° 91-167 783-91 (véase página 8a)
- 31** Einzeln nicht austauschbar, im Ersatzfall vollständiges Aggregat (eingerahmte Teile)
bestellen oder zur Reparatur einsenden
Cannot be exchanged singly; if defective, order complete assembly (boxed-in parts)
or return same for repair
Pièces seules non interchangeables, si nécessaire, commander élément complet (encadré)
ou le renvoyer pour réparation
No es recambiable individualmente, en caso de sustitución pidase el agregado completo
(pieza enmarcada), o envíese para reparación
- 32** Beim Einbau dieses Teils wird für die Paßgenauigkeit zum Anschlußteil keine Garantie
übernommen; zweckmäßig vollständiges Aggregat bestellen.
For the fitting of this part no guarantee is accepted for accuracy of tolerance with the
corresponding part. It is advisable to order a complete assembly.
Aucune garantie ne pourra être assurée quant à la précision d'ajustage de cette pièce avec
la pièce correspondante; il est indiqué de commander un mécanisme complet.
Al montar esta pieza no se asume garantía alguna en cuanto a la tolerancia y precisión de
ajuste respecto a la pieza correspondiente; por esta razón se recomienda pedir el grupo
completo.
- 40** Kegelräder fetten mit Molykote 350. Bestellnummer 280-1-120 199
Grease bevel gears with Molykote 350, part No. 280-1-120 199.
Graisser pignons avec de la graisse n° de commande 280-1-120 199
Engrase las ruedas cónicas con Molykote 350. N° de pedido 280-1-120 199
- 40/1** Ölbehälter füllen mit Mobil-Öl-Tanrex-52. Bestellnummer 280-1-120 144
Top up oil reservoir with Mobiloil Tanrex 52, part No. 280-1-120 144
Remplir le réservoir avec de l'huile Mobil-Oil-Tanrex 52: n° de commande 280-1-120 144
Llene el depósito de aceite con aceite Mobil-Tanrex-52. N° de pedido 280-1-120 144
- 40/2** Ölpolster tränken mit Mobil-Öl-Tanrex-52. Bestellnummer 280-1-120 144
Soak oilpads with Mobiloil Tanrex 52, part No. 280-1-120 144.
Imbiber le coussin avec de l'huile Mobil-Oil-Tanrex 52: n° de commande 280-1-120 144
Empape la esponja con aceite Mobil-Tanrex-52. N° de pedido 280-1-120 144
- 40/3** Fetten mit Shell-Alvania 3
Grease with Shell-Alvania 3
Graisser avec de la graisse Shell-Alvania-3
Engrase con grasa Shell Alvania 3
- 61** Nähgeschwindigkeitsabhängig (für Maschinen bis 3000 Stiche/min)
Sewing-speed-dependent (for machines up to 3000 s. p. m.)
Fonction de la vitesse de couture (machines à vitesse max. inférieure à 3.000 pts/mn.)
Dependiente de la velocidad de costura (para máquinas de hasta de 3000 punt/min)
- 61/1** Nähgeschwindigkeitsabhängig (für Maschinen über 3000 Stiche/min)
Sewing-speed-dependent (for machines exceeding 3000 s. p. m.)
Fonction de la vitesse de couture (machines à vitesse maximale supérieure à 3.000 pts/mn.)
Dependiente de la velocidad de costura (para máquinas de más de 3000 punt/min)

Schmiermittel · Lubricants · Lubrifiants · Lubricantes

Bestellnummer für Behälter mit:
 Ordering number for can containing:
 Numéro de commande pour récipients avec:
 Número de pedido para recipientes con:

	Liter Litre Litro	Kg	Mobiloil Tanrex 52 (280-1-120 144)	Sewtrol EL (280-1-120 217)	Ursolin II (280-1-120 120)	Shell-Alvania 3	Shell-Retimax G
	0,09		91-129 138-91				
	0,25		91-129 916-91				
	1		91-129 917-91	91-129 941-91	91-129 960-91		
	5		91-129 919-91		91-129 961-91		
	10		91-129 920-91		91-129 962-91		
		1				280-1-120 247	
		0,5					280-1-120 243

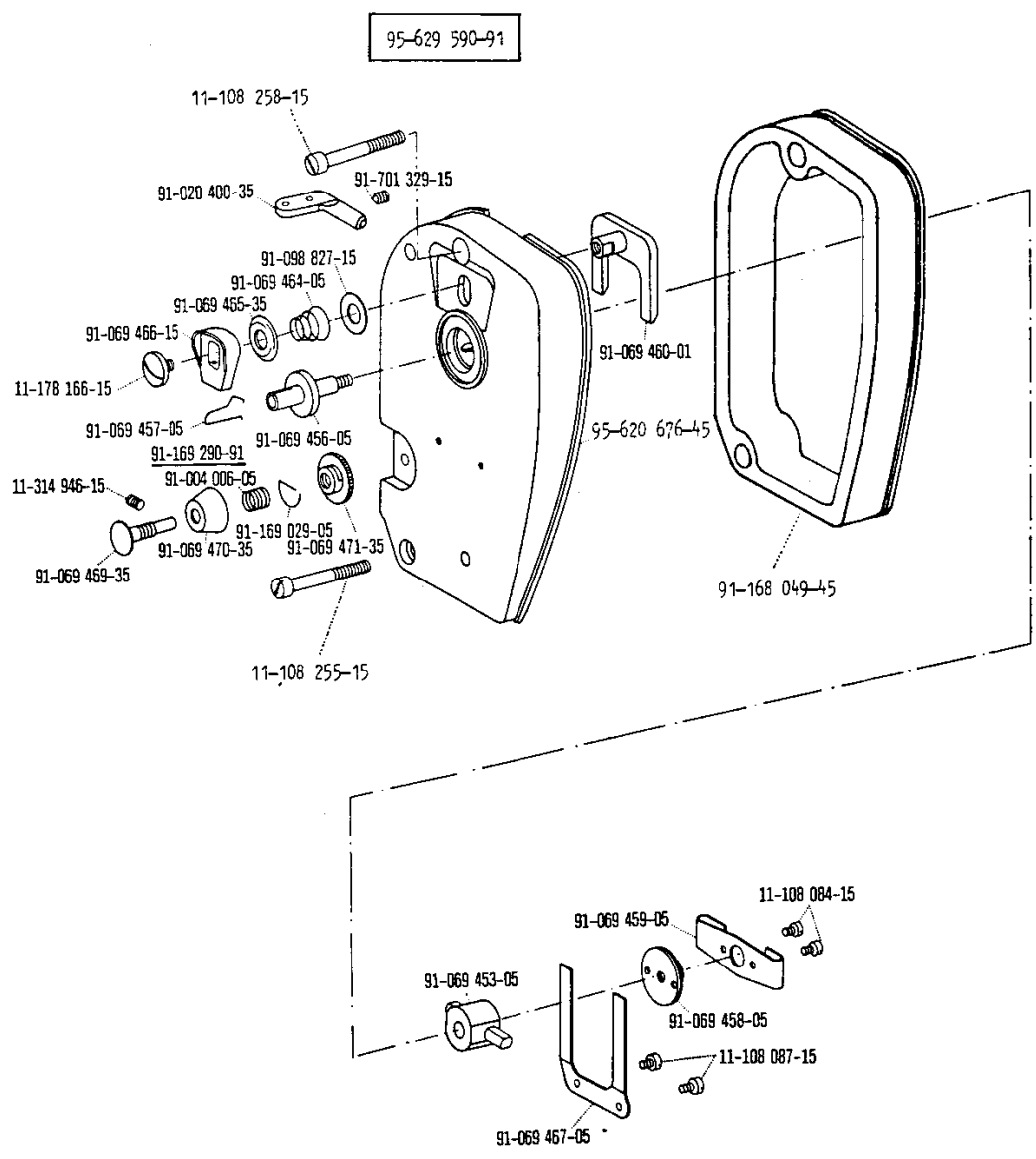

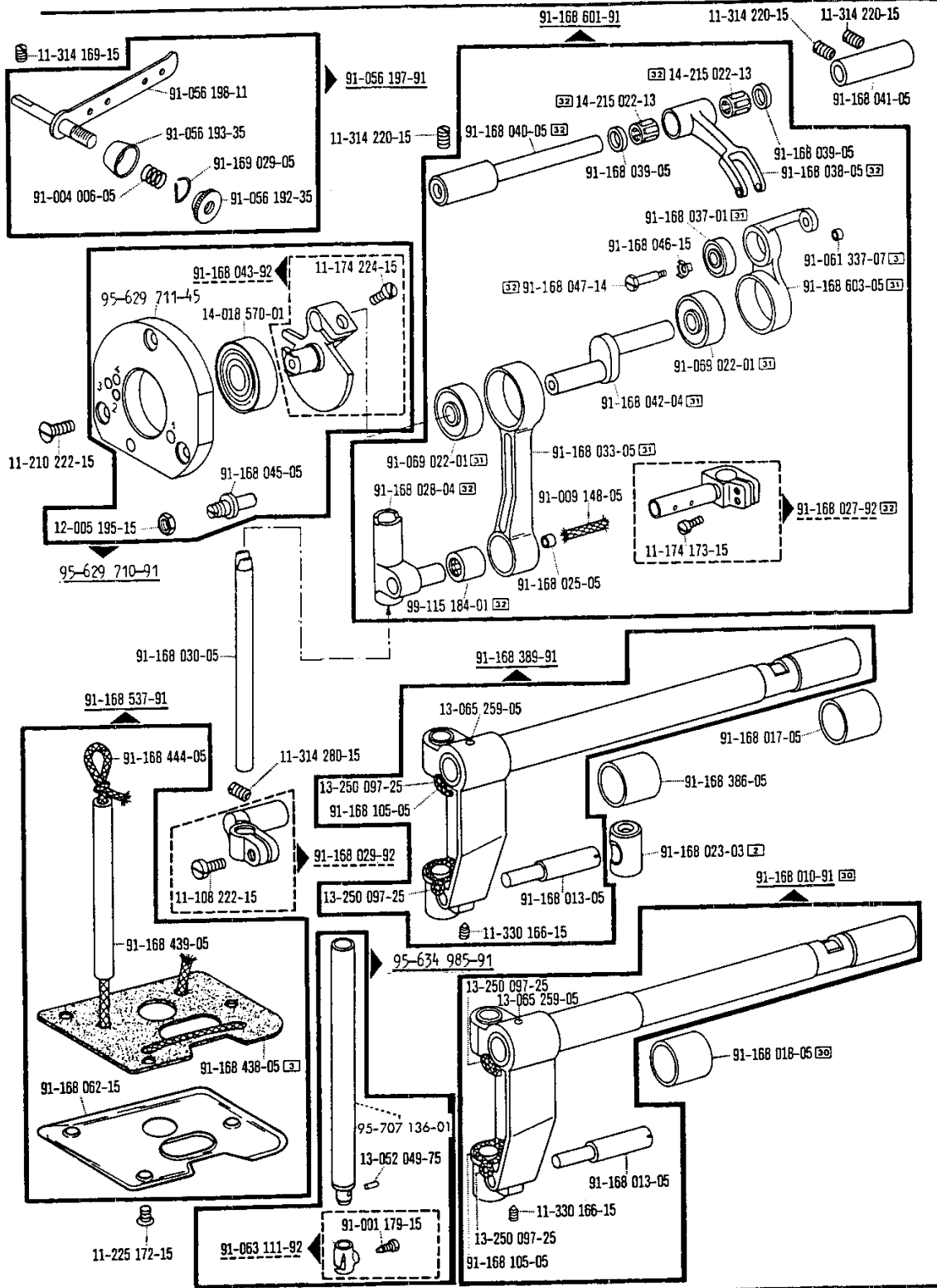

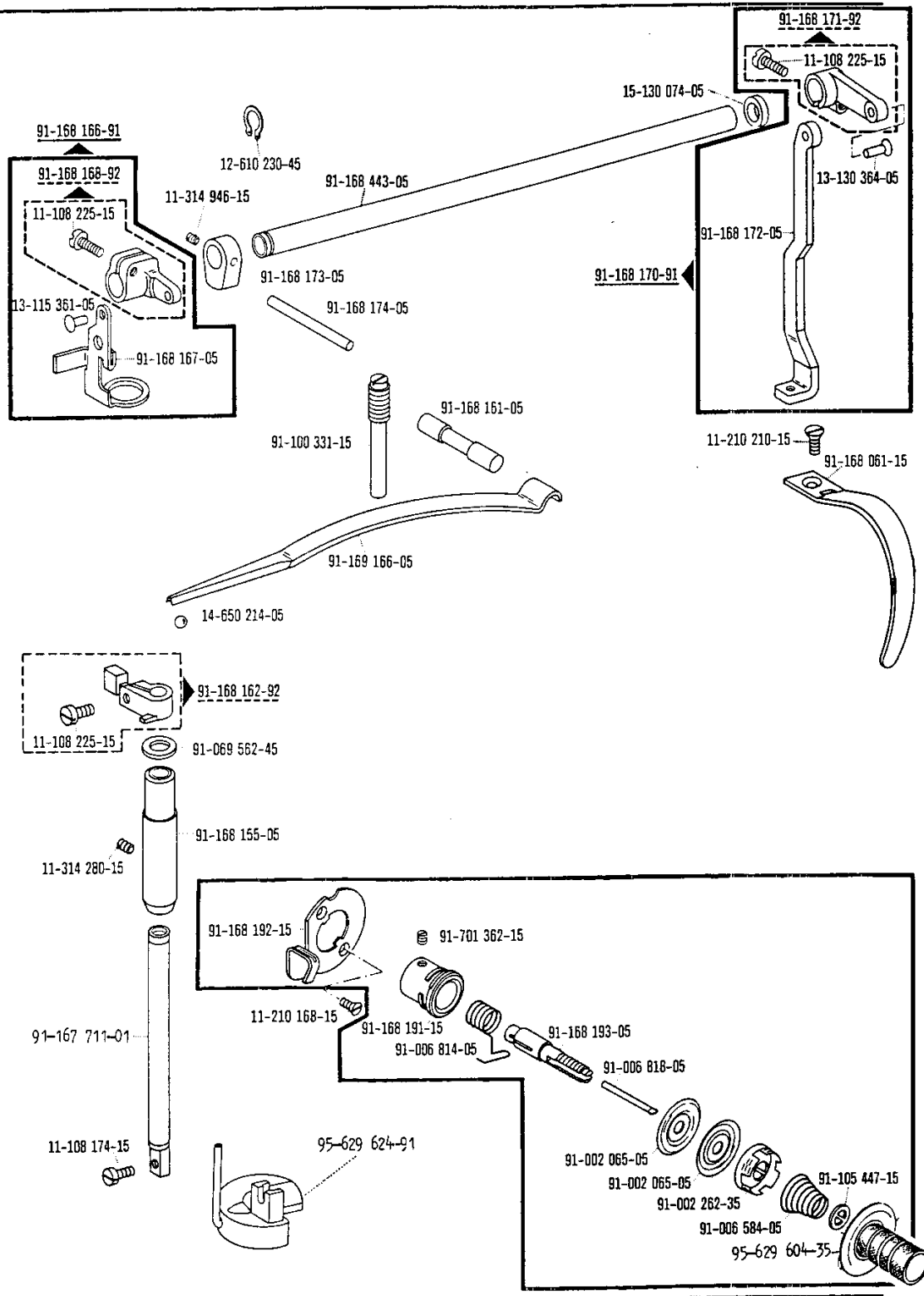

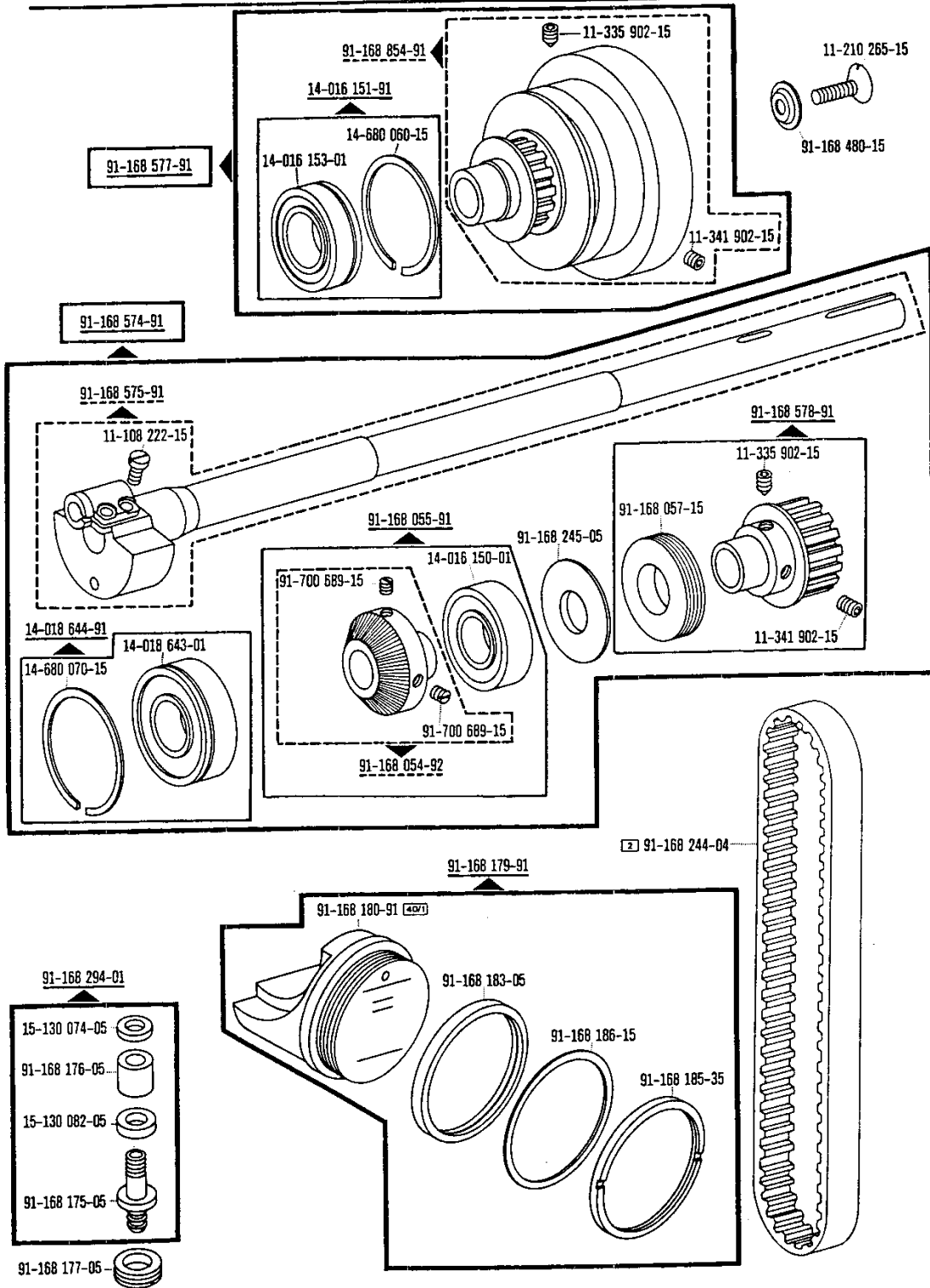

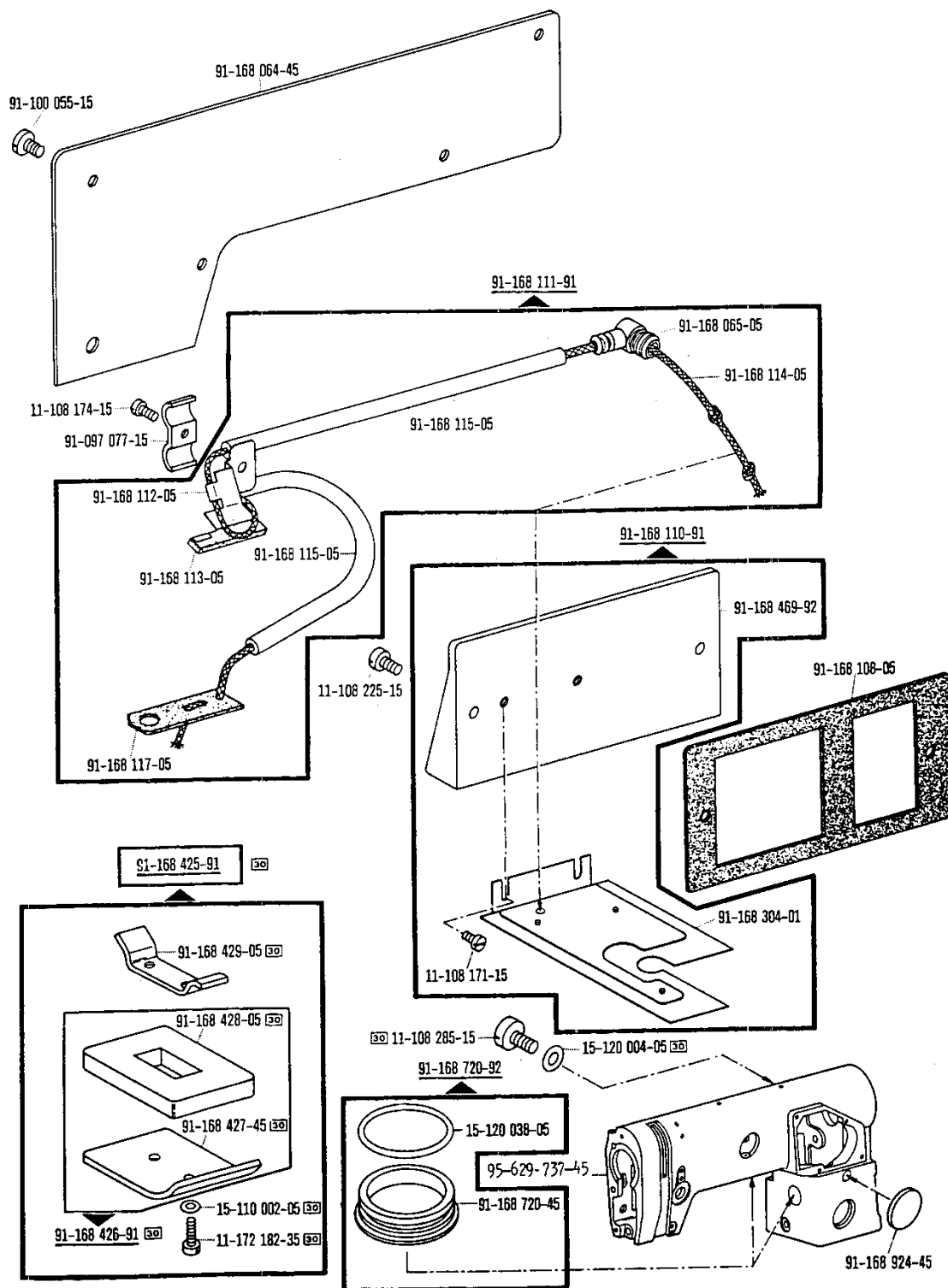

00-000 000-00

00-000 000-00

00-000 000-00

00-000 000-00



siehe Register "0"
see Section "0"

voir Registre "0"
véase Registro "0"

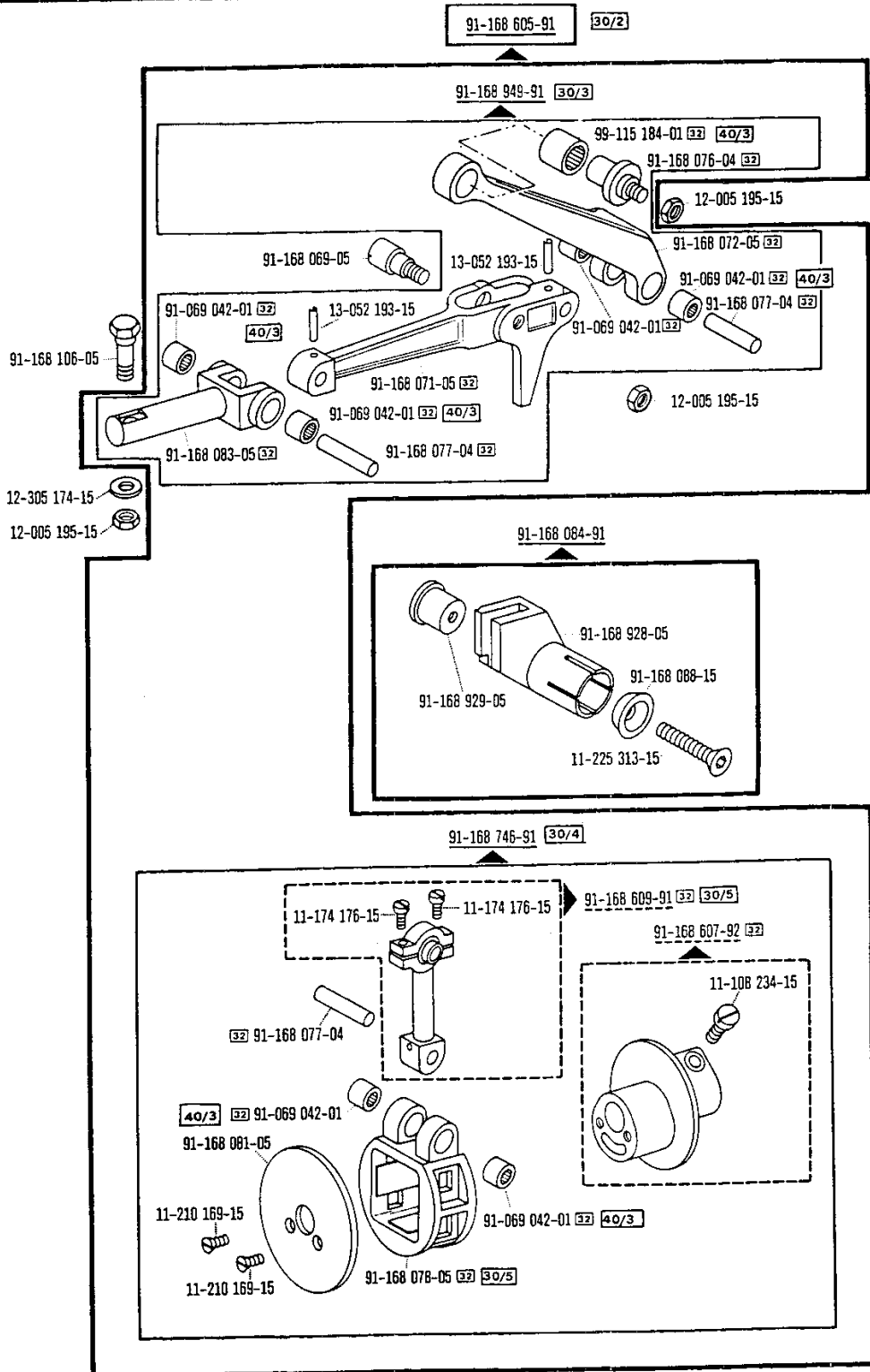

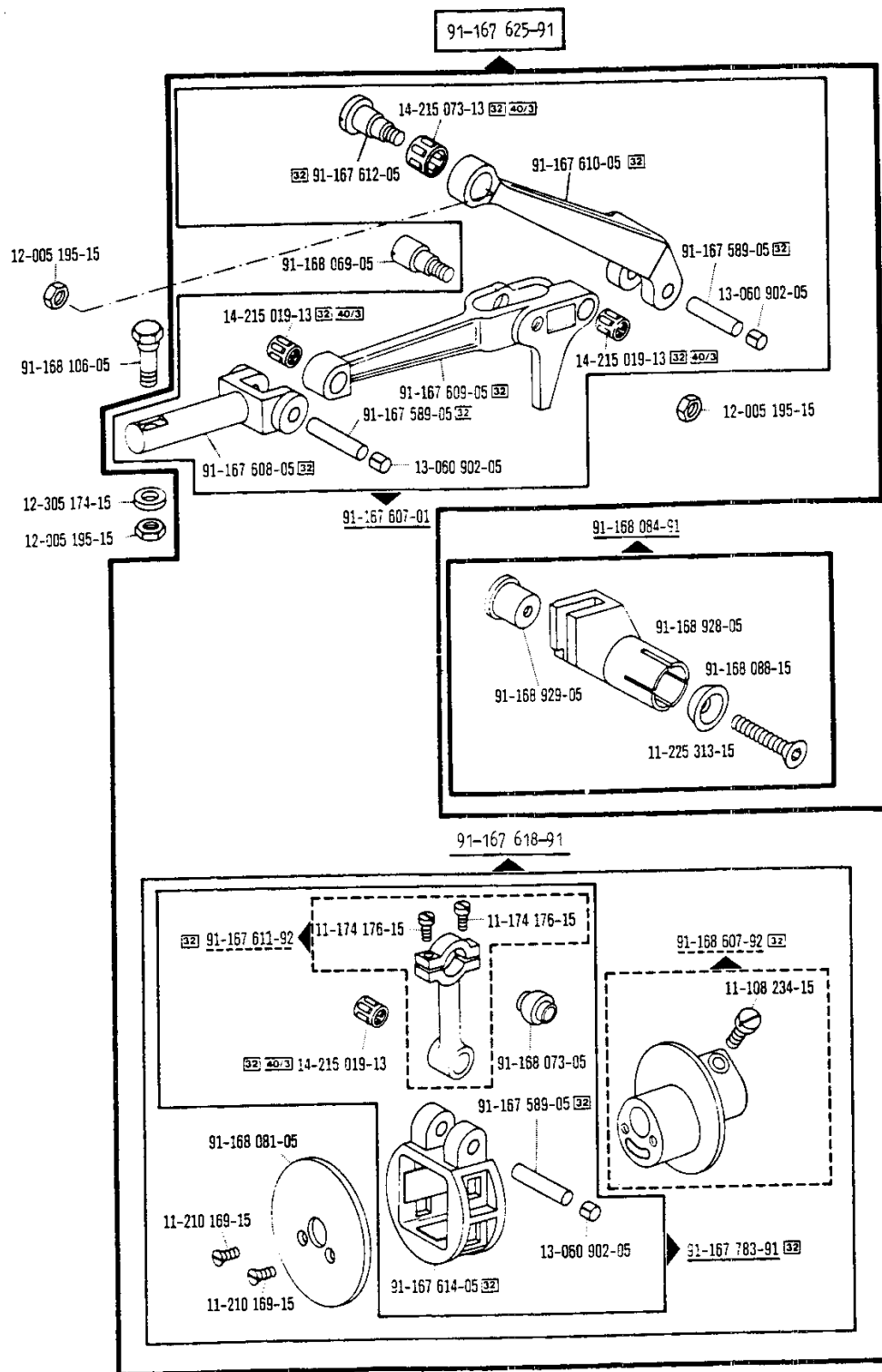

00-000 000-00 00-000 000-00 00-000 000-00 00-000 000-00 siene Register "0" voir Registre "0"

see Section "0" vbase Registro "0"

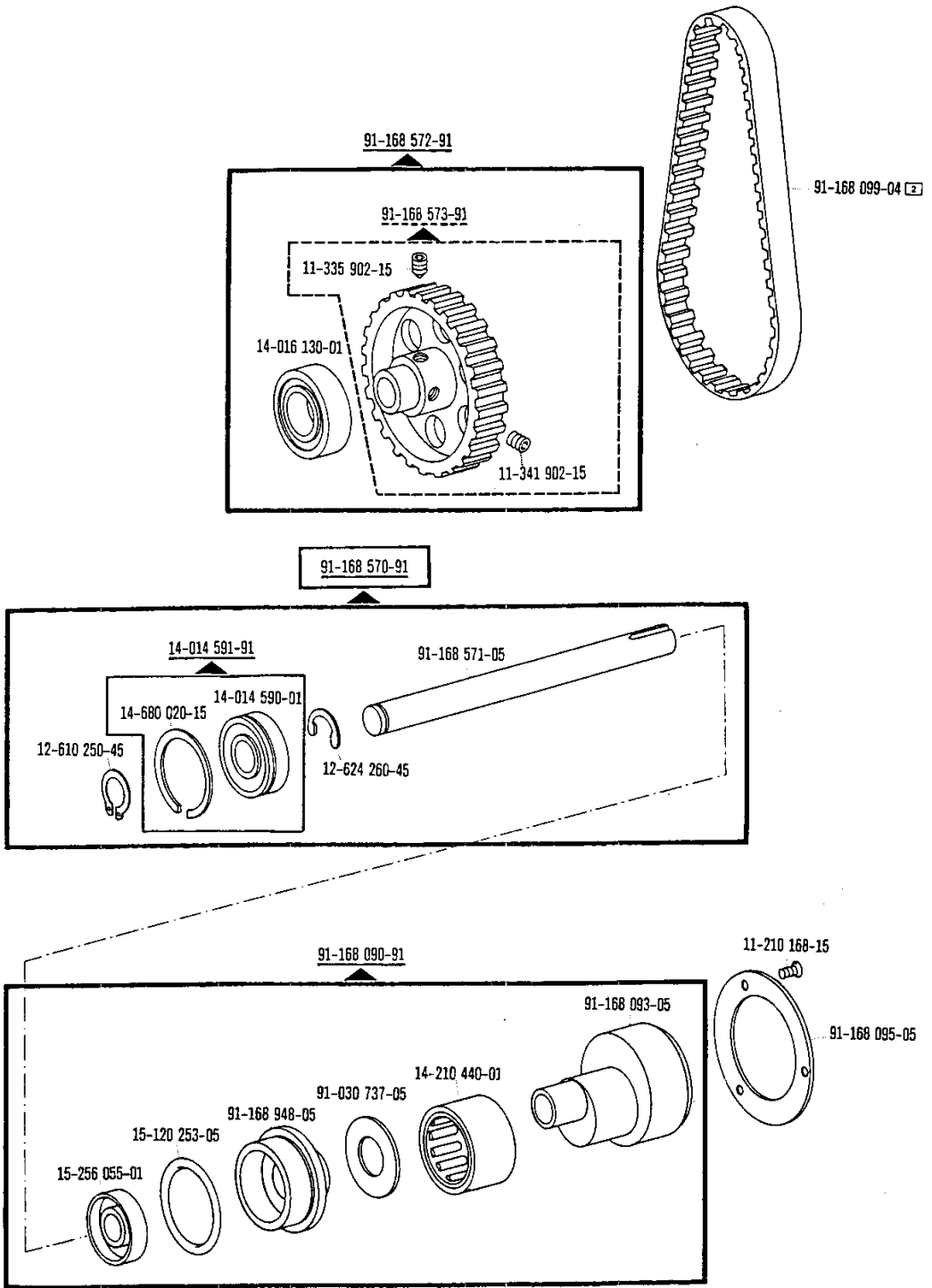

00-000 000-00

00-000 000-00

00-000 000-00

00-000 000-00



siehe Register "0"
see Section "0"

voir Registre "0"
véase Registro "0"

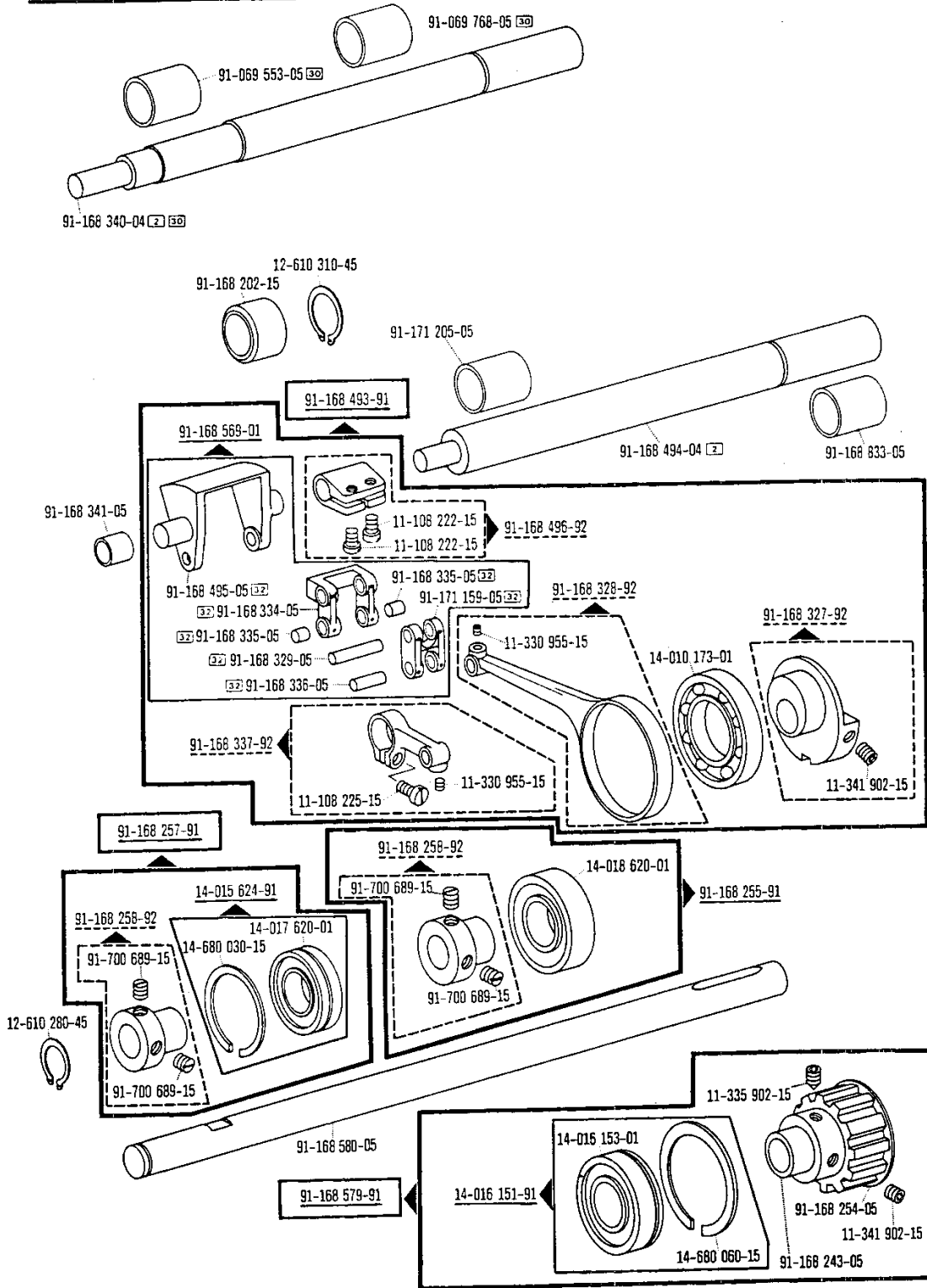

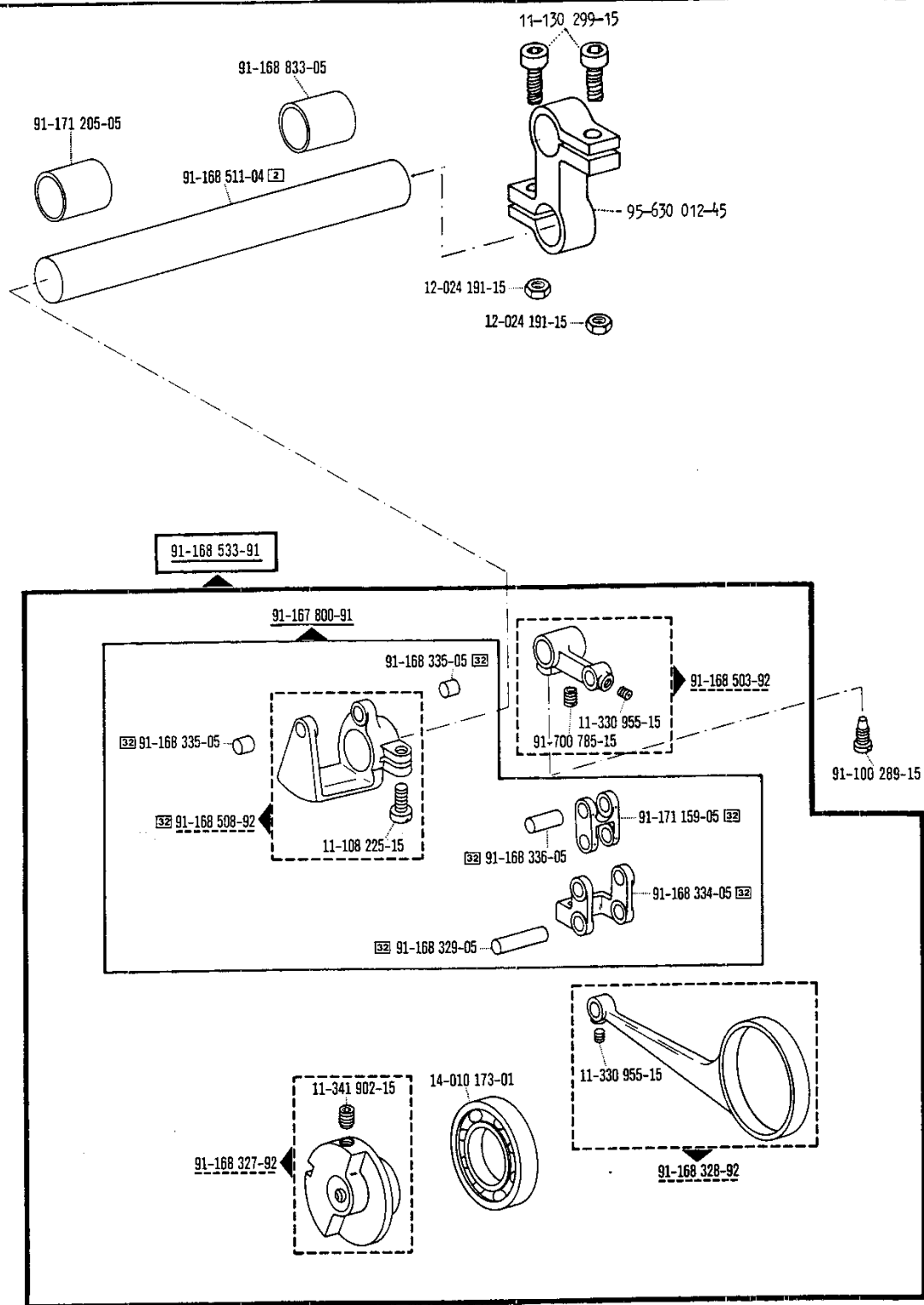

00-000 000-00

00-000 000-00

00-000 000-00

00-000 000-00



siene Register "0" voir Registre "0"
see Section "0" véase Registro "0"

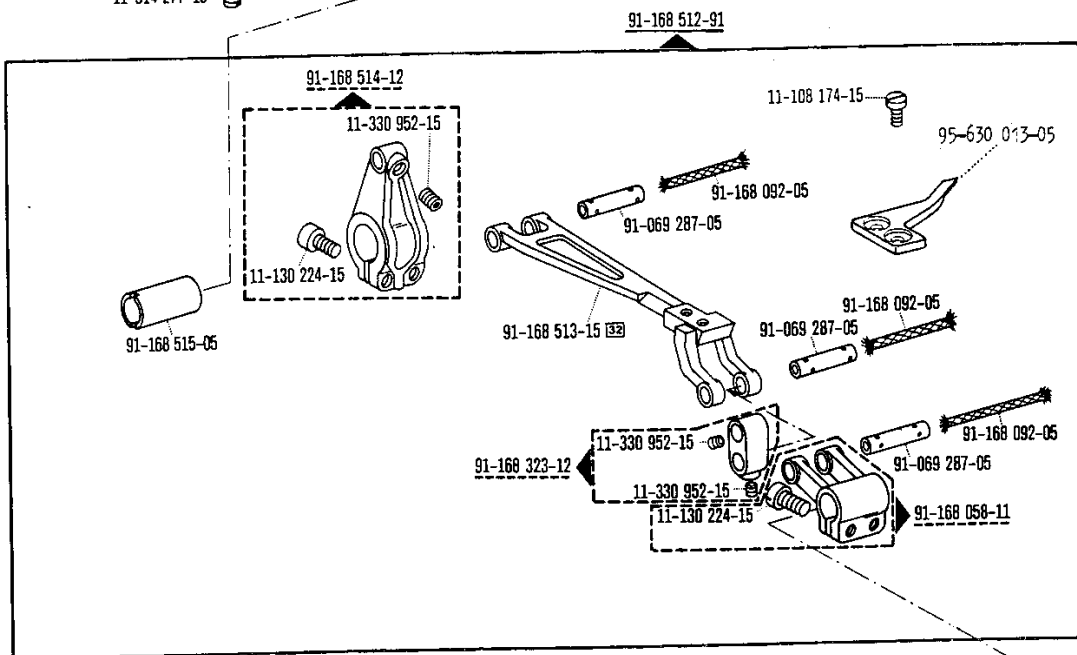
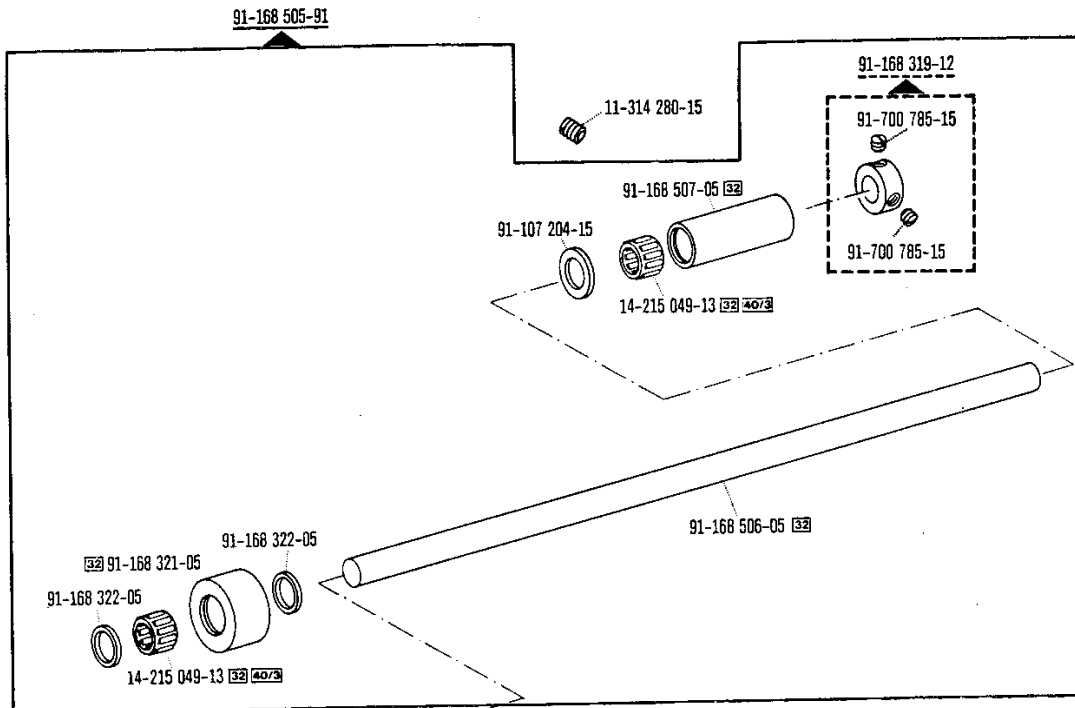

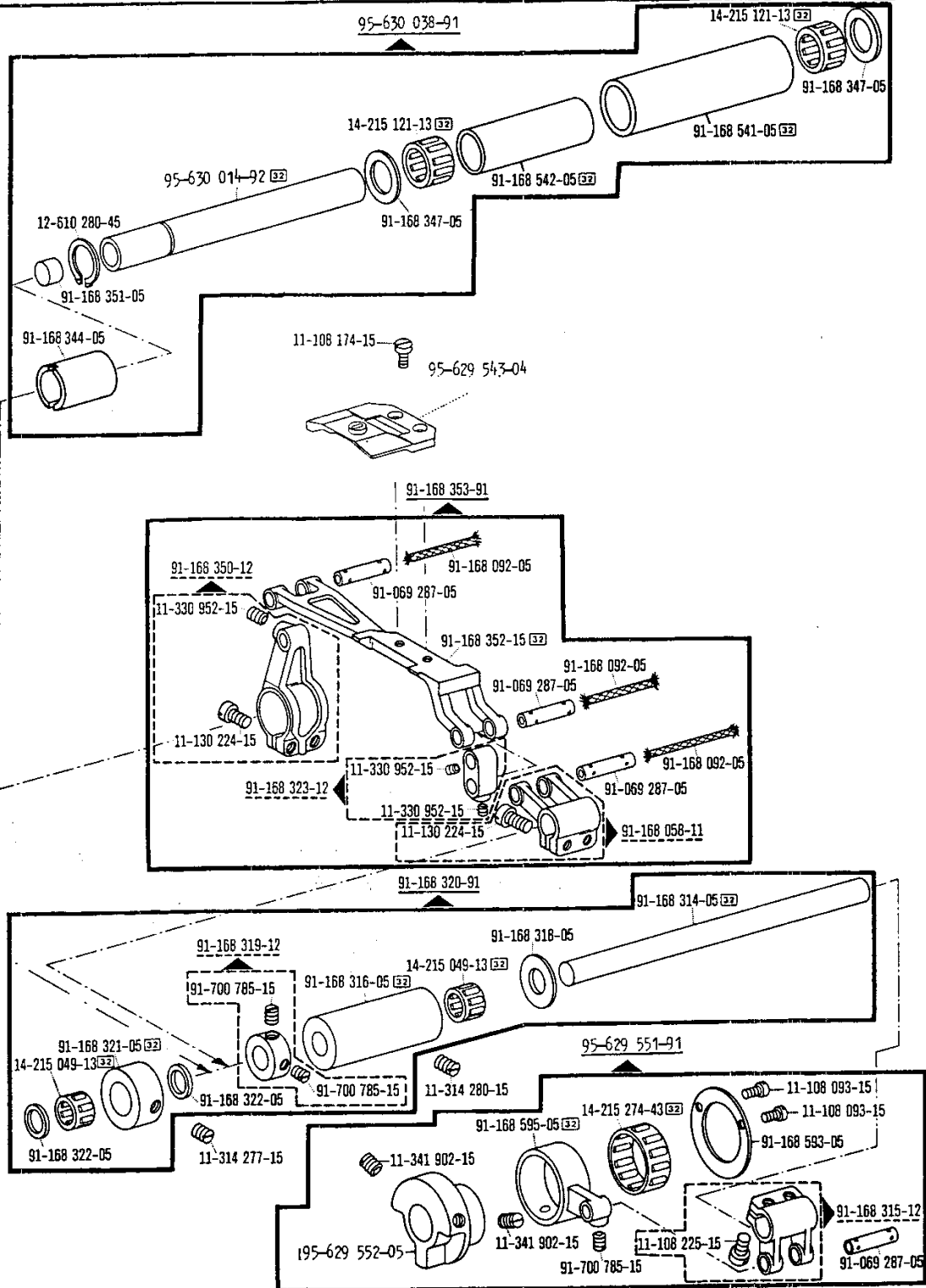

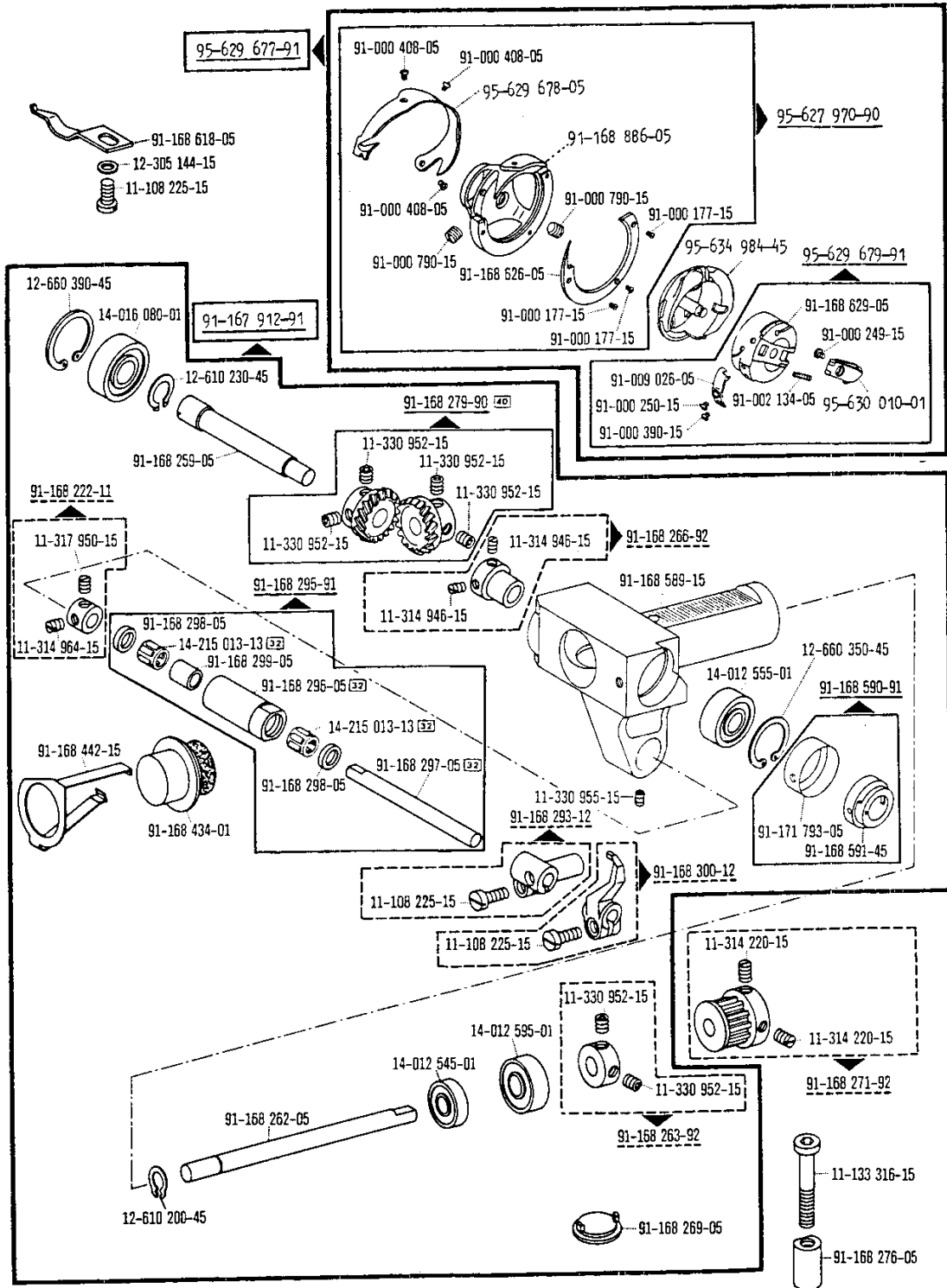

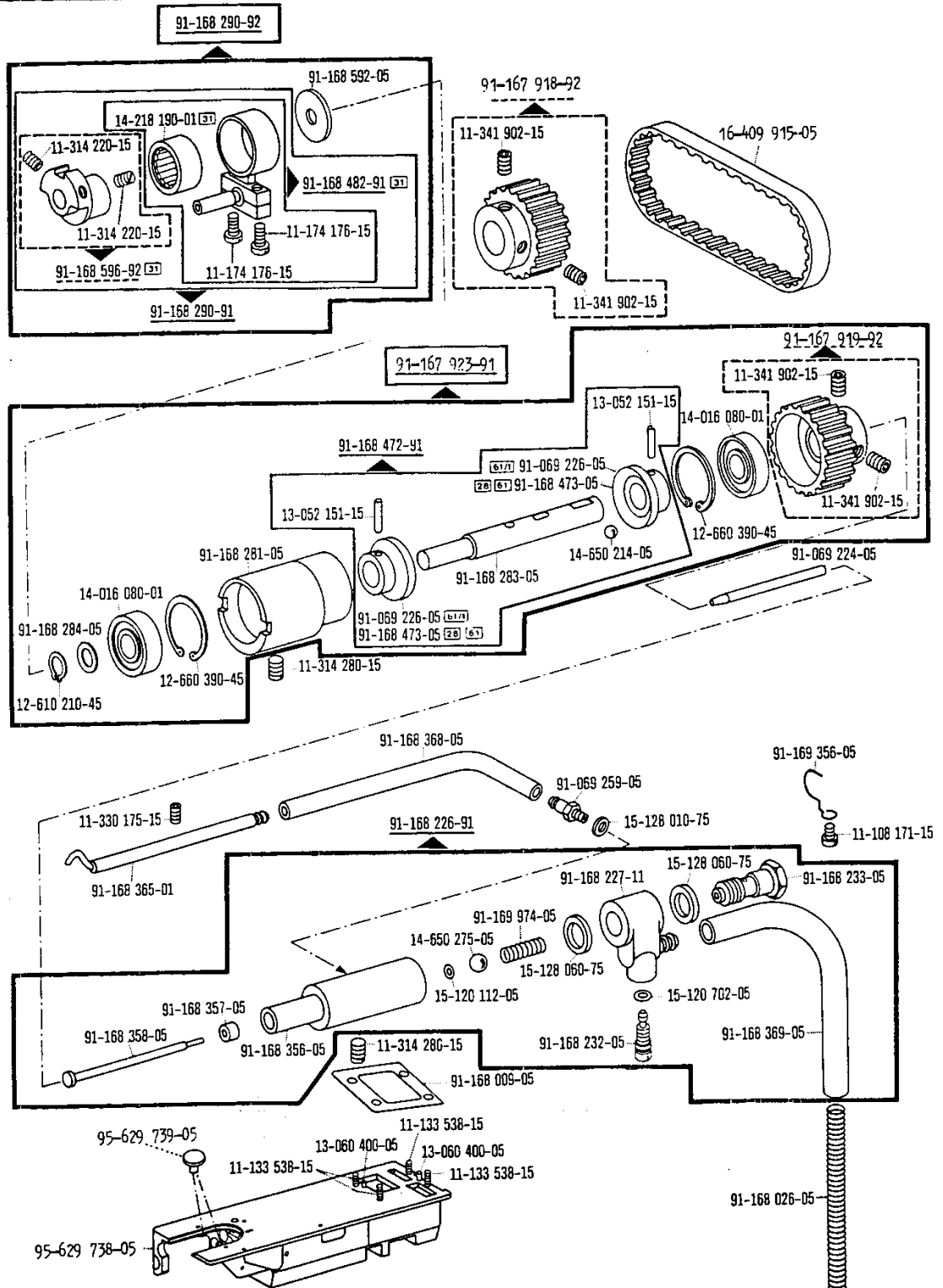

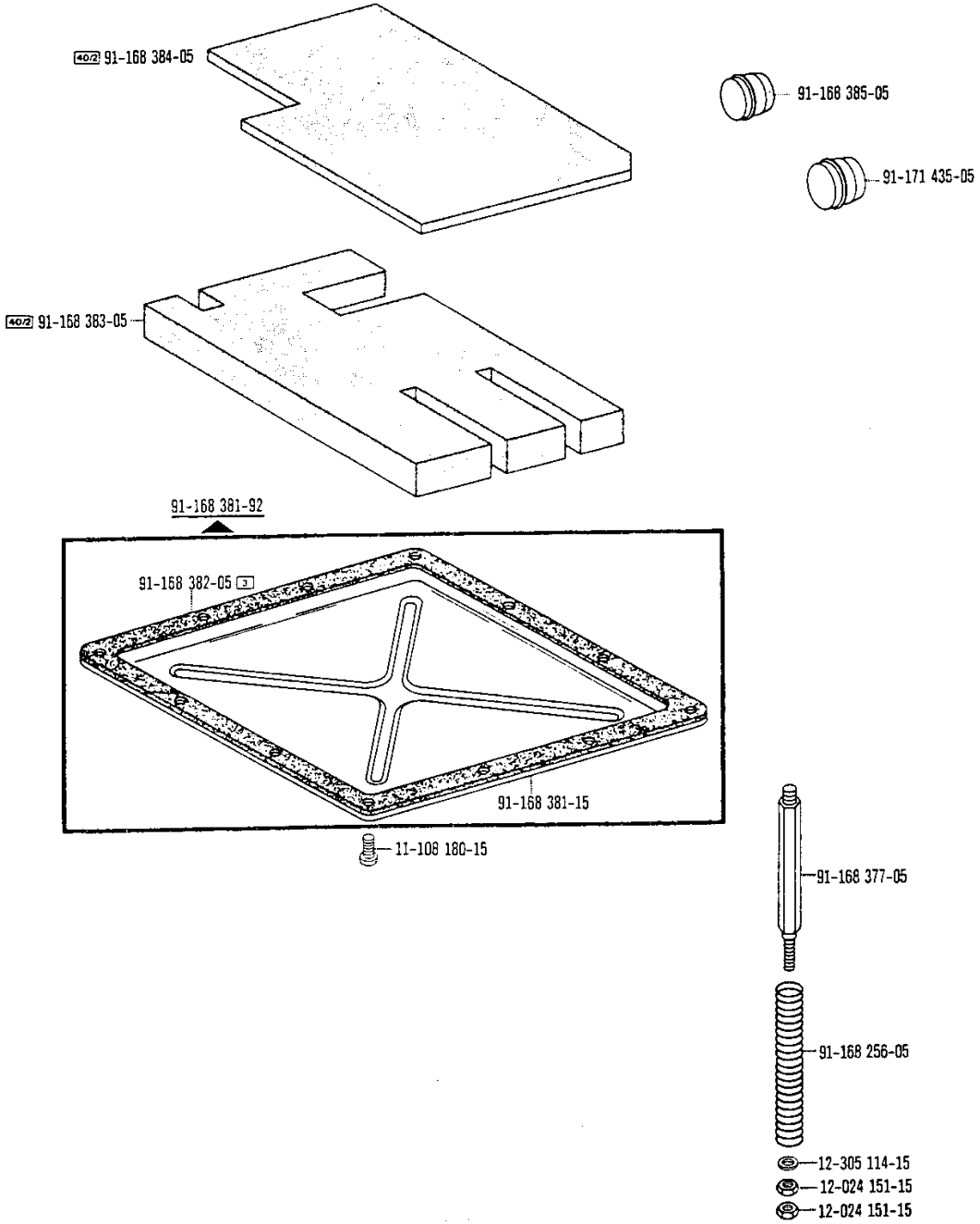

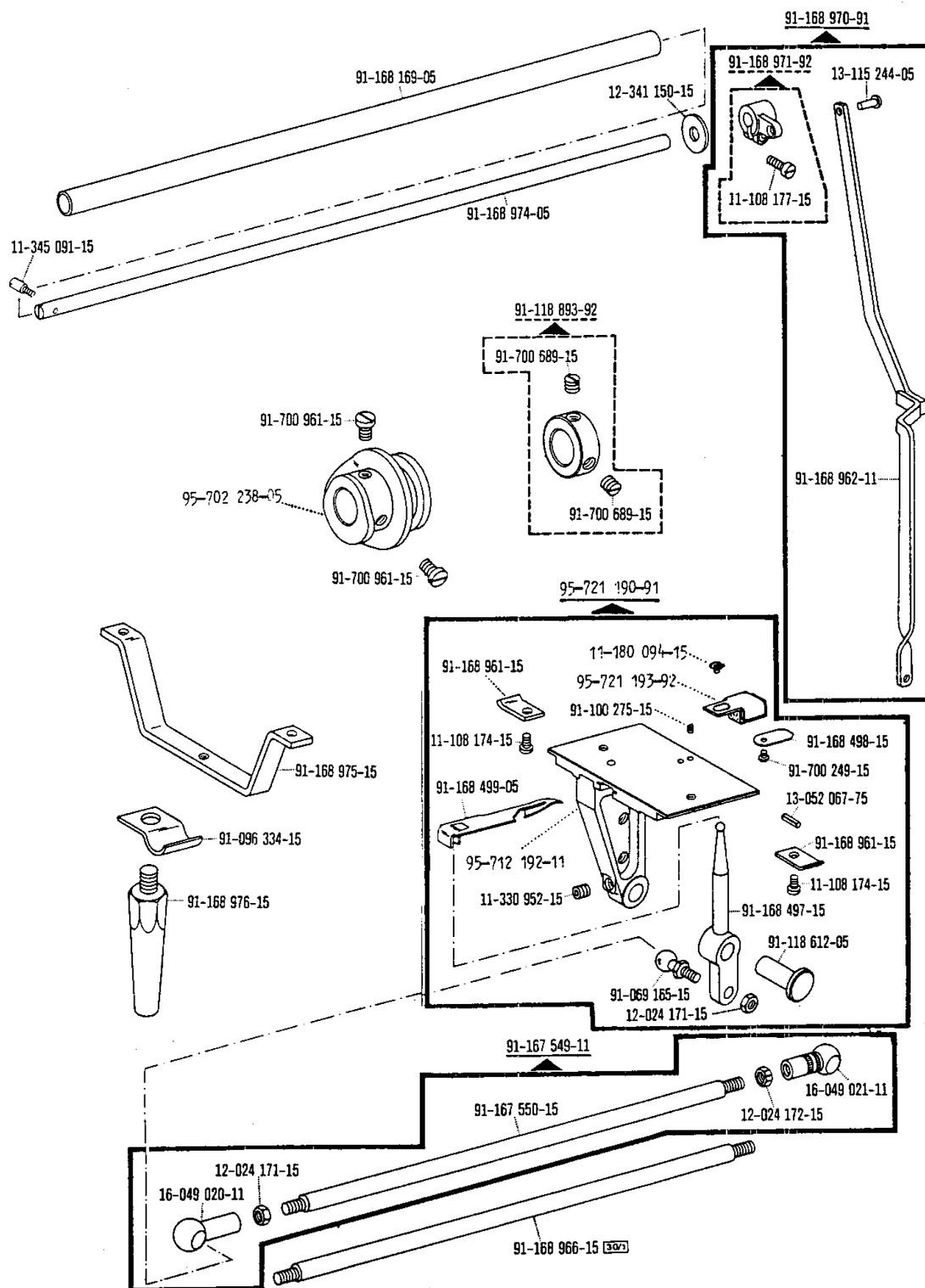

00-000 000-00

00-000 000-00

00-000 000-00

00-000 000-00



siehe Register "0"
see Section "0"

voir Registre "0"
véase Registro "0"

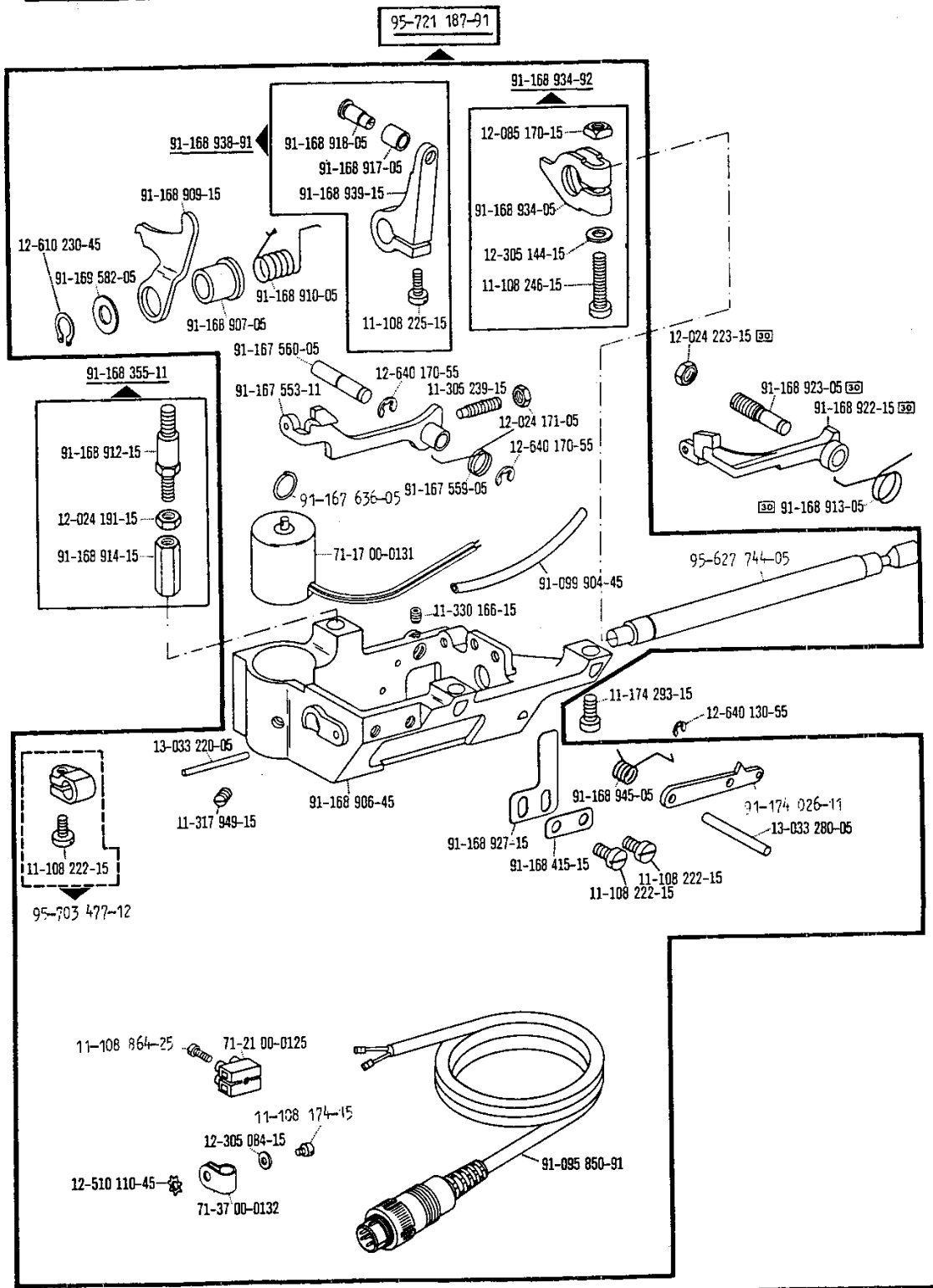

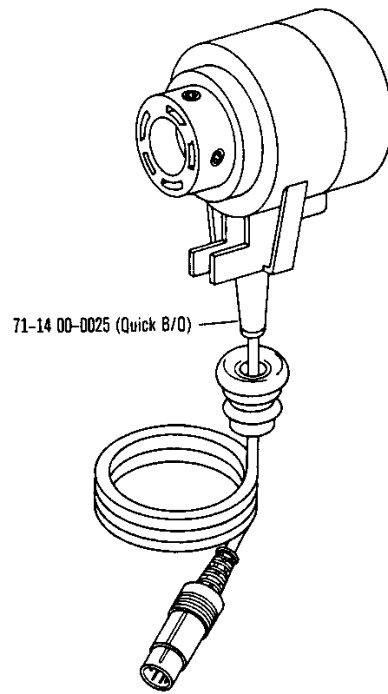

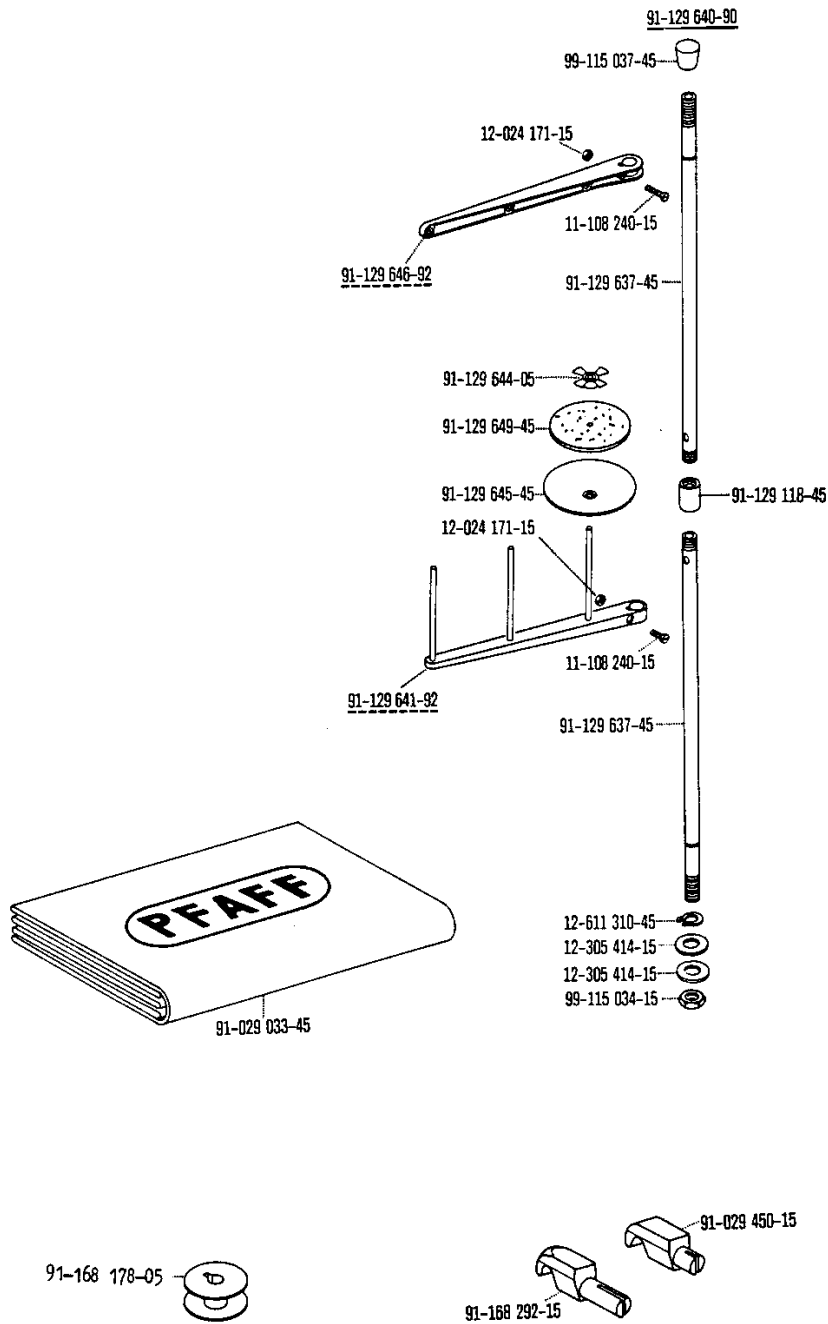

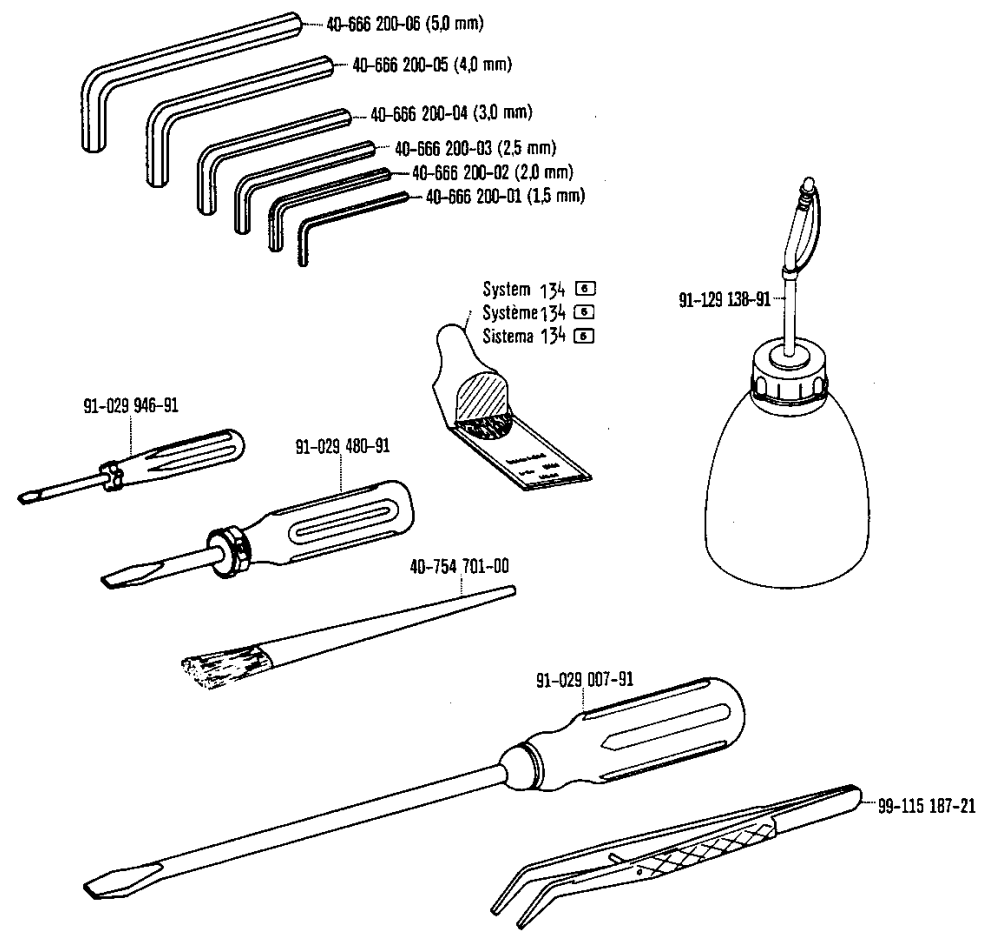

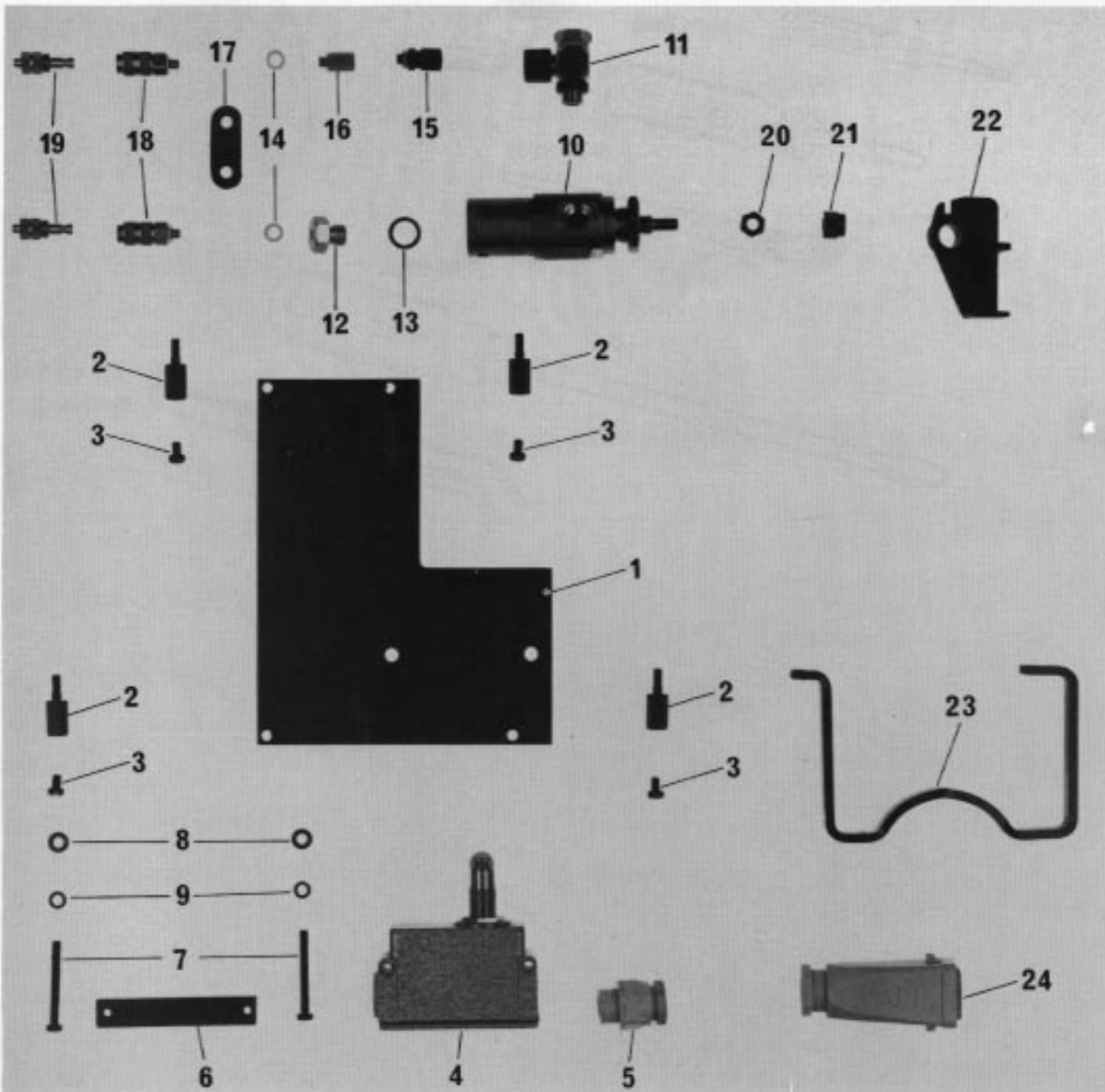

Pos.-Nr. Item No. N° pos. N° de pos.	Bestellnummer Part number N° de commande N° de pedido	Teile-Benennung Description Nom de pièce Denominación	Pos.-Nr. Item No. N° pos. N° de pos.	Bestellnummer Part number N° de commande N° de pedido	Teile-Benennung Description Nom de pièce Denominación
1	95-707 474-11	Träger Bracket Support Soporte	18	99-134 256-91	Kupplungsdose KD-M5 Coupler socket KD-M5 Boîte-raccord KD-M5 Caja de acoplamiento KD-M5
2	95-703 381-15	Abstandsbolzen Spacing stud Boulon d'écartement Perno distanciador	19	99-136 547-91	Kupplungsstecker KS-PK-4-M5 Coupler plug KS-PK-4-M5 Raccord mâle KS-PK-4-M5 Acoplamiento macho KS-PK-4-M5
3	11-108 174-15	Zylinderschraube M4 x 8 Pan-head screw M4 x 8 Vis à tête cylindrique M4 x 8 Tornillo cilíndrico M4 x 8	20	12-005 195-15	Sechskantmutter BM6 Hexagon nut, BM6 Ecrou six pans BM6 Tuerca hexagonal BM6
4	71-1200-0413	Sprungschalter Quick-break switch Fin de course Interruptor de final	21	91-018 170-05	Druckstück Thrust piece Pièce de pression Pieza de presión
5	71-3700-0158	Stopfbuchsenverschraubung Gland Bouchon de presse-étoupe Racor para prensaestopas	22	95-703 470-11	Hebel Lever Levier Palanca
6	95-606 420-15	Platte Plate Plaque Placa	23	91-170 948-15	Bügel Arm Bras Brazo
7	11-108 207-15	Zylinderschraube M4 x 35 Pan-head screw M4 x 35 Vis à tête cylindrique M4 x 35 Tornillo cilíndrico M4 x 35	24	71-1600-0141	Steckereinsatz Plug insert Fiche Enchufe
8	12-305 114-15	Scheibe A4,3 Washer A4.3 Rondelle A4,3 Arandela A4,3			
9	12-500 151-45	Federring B4 Spring washer B4 Rondelle élastique B4 Arandela elástica B4			
10	99-135 595-91	Zylinder, doppelwirkend 20 Ø x 15 Hub Cylinder, double-acting 20 mm dia. 15 mm stroke Vérin à double effet Ø 20, course 20 Cilindro de doble efecto 20 Ø x 20 de carrera			
11	99-134 850-91	Verschraubung mit Drosselventil 1/8" Union with check valve 1/8" Raccord fileté av. clapet anti-retour et étranglement 1/8" Racor con válvula estranguladora de retroceso 1/8"			
12	18-278 005-05	Reduziernippel DM5i-1/8A Reducing nipple DM5i-1/8A Nipple de réduction DM5i-1/8A Racor de reducción DM5i-1/8A			
13	15-032 001-45	Dichtring 0-1/8" Seal 0-1/8" Bague d'étanch. 0-1/8" Anillo de junta 0-1/8"			
14	15-032 006-45	Dichtring 0-M5 Seal 0-M5 Bague d'étanch. 0-M5 Anillo de junta 0-M5			
15	18-372 008-61	Verschraubung CK 1/8-PK-4 Union, CK 1/8-PK-4 Raccord CK 1/8-PK-4 Racor CK 1/8-PK-4			
16	99-134 206-05	Muffe M5-M5 Sleeve M5-M5 Manchon M5-M5 Manguito M5-M5			
17	95-721 011-15	Platte Plate Plaque Placa			

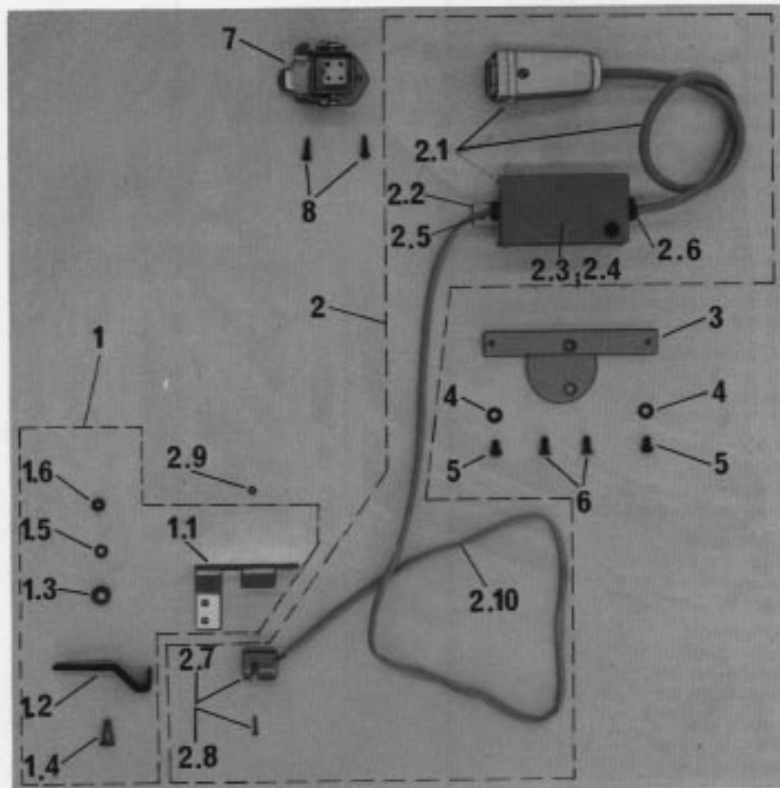

Pos.-Nr. Item No. N° pos. N° de pos.	Bestellnummer Part number N° de commande N° de pedido	Teile-Benennung Description Nom de pièce Denominación	Pos.-Nr. Item No. N° pos. N° de pos.	Bestellnummer Part number N° de commande N° de pedido	Teile-Benennung Description Nom de pièce Denominación
	95-721 195-90	Fadenwächter komplett Thread monitor, complete Contrôleur de fil, complet Detector del hilo, completo	2.10	24 811-8.014-4	Isolierschlauch B 2 0,4 Insulating sheath B 2 0.4 Tube isolant B 2 0,4 Tubo aislante B 2 0,4
1	95-711 050-91	Fadenwächter, Mechanik Thread monitor, mechanical parts Contrôleur de fil mécanique Detector del hilo, piezas mecánicas	3	95-706 138-41	Deckel Cover Couvercle Tapa
1.1	95-702 561-25	Halter Bracket Support Soporte	4	12-341 090-15	Scheibe A 4,3 Washer A 4,3 Rondelle A 4,3 Arandela A 4,3
1.2	95-702 562-15	Hebel Lever Levier Palanca	5	11-108 168-15	Zylinderschraube M4 x 5 Pan-head screw M4 x 5 Vis à tête cylindrique M4 x 5 Tornillo cilíndrico M4 x 5
1.3	95-703 370-15	Büchse Bush Douille Casquillo	6	11-210 168-15	Senkschraube M4 x 8 Countersunk screw, M4 x 8 Vis à tête noyée M4 x 8 Tornillo avellanado M4 x 8
1.4	11-196 169-25	Flachkopfschraube M4 x 6 Countersunk head screw M4 x 6 Vis à tête plate M4 x 6 Tornillo de cabeza plana M4 x 6	7	71-1600 0139	Anbaugehäuse Housing Corps Caja de montaje
1.5	12-510 110-45	Zahnscheibe Lock washer Rondelle dentée Arandela dentada	8	11-460 109-15	Halbrundholzschraube Round-head wood screw Vis à bois à tête demi-ronde Tirafondo de cabeza redonda
1.6	12-024 151-15	Sechskantmutter M4 Hexagon nut, M4 Ecrou six pans M4 Tuerca hexagonal M4			
2	95-781 125-91	Fadenwächter, Elektronik Thread monitor, electronic parts Contrôleur de fil, électronique Detector del hilo, elementos electrónicos			
2.1	95-780 745-91	Kupplungsstecker mit Leitung Coupler plug, with wire Raccord mâle, avec câble Acoplamiento macho con cable			
2.2	95-780 087-45	Platte Plate Plaque Placa			
2.3	95-780 088-91	Gehäuse Housing Corps Caja			
2.4	95-780 744-91	Bestückte Leiterplatte ED 23 c Solid state circuit ED 23 c Carte imprimé équipée avec ED 23 c Placa de circuito impreso ED 23 c			
2.5	71-3700 0306	Durchführungsstülle Feed-through sleeve Passe-flexible Boquilla de paso			
2.6	71-3700 0331	Durchführungsstülle Feed-through sleeve Passe flexible Boquilla de paso			
2.7	71-6300 0050	Schlitzinitiator Proximity switch Microrupteur de proximité Microruptor de proximidad			
2.8	11-210 095-25	Senkschraube M3 x 16 Countersunk screw, M3 x 16 Vis à tête noyée M3 x 16 Tornillo avellanado M3 x 16			
2.9	12-024 121-25	Sechskantmutter Hexagon nut Ecrou six pans Tuerca hexagonal			

- Positionsnummer 7 (Klammerunterteil) und Positionsnummer 12 (Klemmbügel) sind einzeln nicht austauschbar. Im Ersatzfall komplette Klemmbügel - Klammer (Positionsnummer 18) bestellen.
- Item 7 (thread nipper base) and item 12 (clamping wire) cannot be exchanged singly. For replacement purposes order both the thread nipper base and the clamping wire (item 18).
- La position 7 (base du pince-fil) et la position 12 (étrier pince-fil) ne peuvent être remplacés seules. Si nécessaire, commander la base du pince-fil et l'étrier pince-fil complets (pos. 18).
- La posición 7 (base de la pinza) y la posición 12 (estribo de sujeción) no pueden intercambiarse individualmente. En caso de sustitución pídanse el estribo de sujeción y la pinza completos (pos. 18).

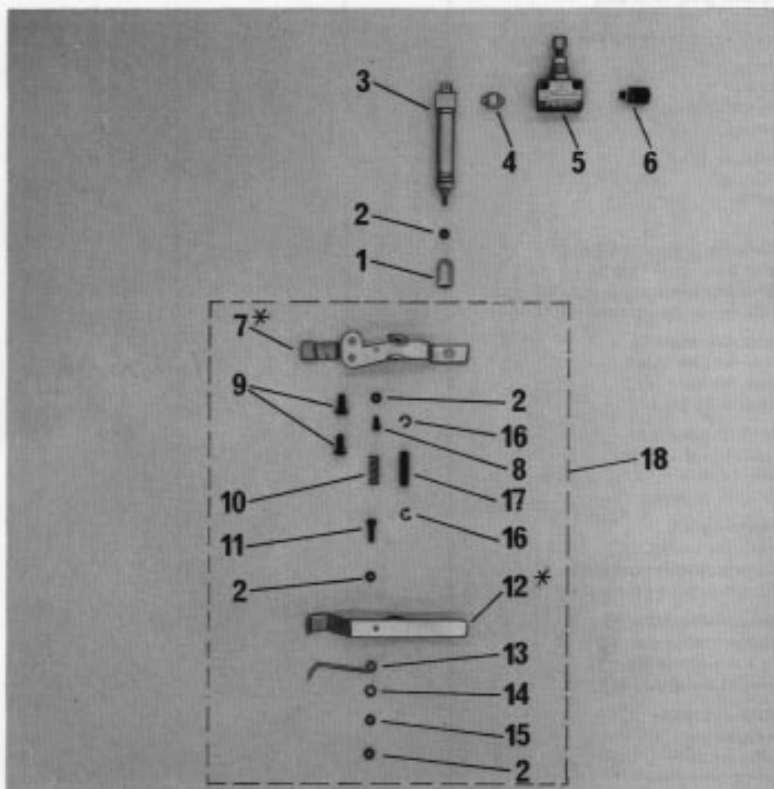

Pos.-Nr. Item No. N ^o pos. N ^o de posición	Bestellnummer Part number N ^o de commande N ^o de pedido	Teile-Benennung Description Nom de pièce Denominación
1	95-714 495-05	Bolzen Pin Goujon Perno
2	12-024 121-25	Sechskantmutter M 3 Hexagon nut, M 3 Ecrou six pans M 3 Tuerca hexagonal M 3
3	99-133 934-91	Zylinder, einfachwirkend Cylinder, single-action Vérin à simple effet Cilindro de efecto simple
4	99-115 426-05	Doppelnippel Double nipple Nipple double Boquilla doble
5	99-134 957-91	Drosselrückschlagventil Check-return valve Clapet anti-retour av. étranglement Válvula estranguladora de retroceso
6	99-133 905-91	Schlauchverschraubung Tube union Raccord à vis pour tuyaux Racor roscado para tubo flexible
7	95-629 672-25	Klammer-Unterteil Clamp base Partie de pince inférieure Base de la pinza
8	91-700 336-15	Linsenschraube Raised-head screw Vis à tête bombée Tornillo alomado
9	91-700 335-15	Flachrundschaube Raised-head screw Vis à tête bombée Tornillo de cabeza rebajada
10	91-006 917-05	Zylindrische Druckfeder Compression spring Ressort de pression Muelle de presión cilíndrico
11	11-130 097-15	Zylinderschraube M 3 x 10 Cheese-head screw, M 3 x 10 Vis à tête cyl. M 3 x 10 Tornillo cilíndrico M 3 x 10
12	95-629 673-21	Klemmbügel Bracket Etrier de serrage Estribo de fijación
13	95-703 371-25	Bügel für Fadenklemme Wire for thread nipper Etrier de pince-fil Resorte para pinza sujetahilos
14	12-305 084-15	Scheibe A 3,2 Washer, A 3.2 Rondelle A 3,2 Arandela A 3,2
15	71-7600-0067	Schiebemutter M 3 Nut, M 3 Ecrou M 3 Tuerca M 3
16	12-640 130-55	Sicherungsscheibe 3 Lockwasher, 3 Circlip 3 Arandela clip 3
17	95-629 676-15	Bolzen Pin Goujon Perno
18	95-706 211-91	Klemmbügel-Klammer Retainer clip Pince d'étrier Pinza del estribo de fijación

2.5

Part Name	Part Number	Quantity
Bracket	10-111-110-01	1
Pin	10-111-110-02	1
Pin	10-111-110-03	1
Pin	10-111-110-04	1
Pin	10-111-110-05	1
Pin	10-111-110-06	1
Pin	10-111-110-07	1
Pin	10-111-110-08	1
Pin	10-111-110-09	1
Pin	10-111-110-10	1
Pin	10-111-110-11	1
Pin	10-111-110-12	1
Pin	10-111-110-13	1
Pin	10-111-110-14	1
Pin	10-111-110-15	1
Pin	10-111-110-16	1
Pin	10-111-110-17	1
Pin	10-111-110-18	1
Pin	10-111-110-19	1
Pin	10-111-110-20	1
Pin	10-111-110-21	1
Pin	10-111-110-22	1
Pin	10-111-110-23	1
Pin	10-111-110-24	1
Pin	10-111-110-25	1
Pin	10-111-110-26	1
Pin	10-111-110-27	1
Pin	10-111-110-28	1
Pin	10-111-110-29	1
Pin	10-111-110-30	1
Pin	10-111-110-31	1
Pin	10-111-110-32	1
Pin	10-111-110-33	1
Pin	10-111-110-34	1
Pin	10-111-110-35	1
Pin	10-111-110-36	1
Pin	10-111-110-37	1
Pin	10-111-110-38	1
Pin	10-111-110-39	1
Pin	10-111-110-40	1
Pin	10-111-110-41	1
Pin	10-111-110-42	1
Pin	10-111-110-43	1
Pin	10-111-110-44	1
Pin	10-111-110-45	1
Pin	10-111-110-46	1
Pin	10-111-110-47	1
Pin	10-111-110-48	1
Pin	10-111-110-49	1
Pin	10-111-110-50	1

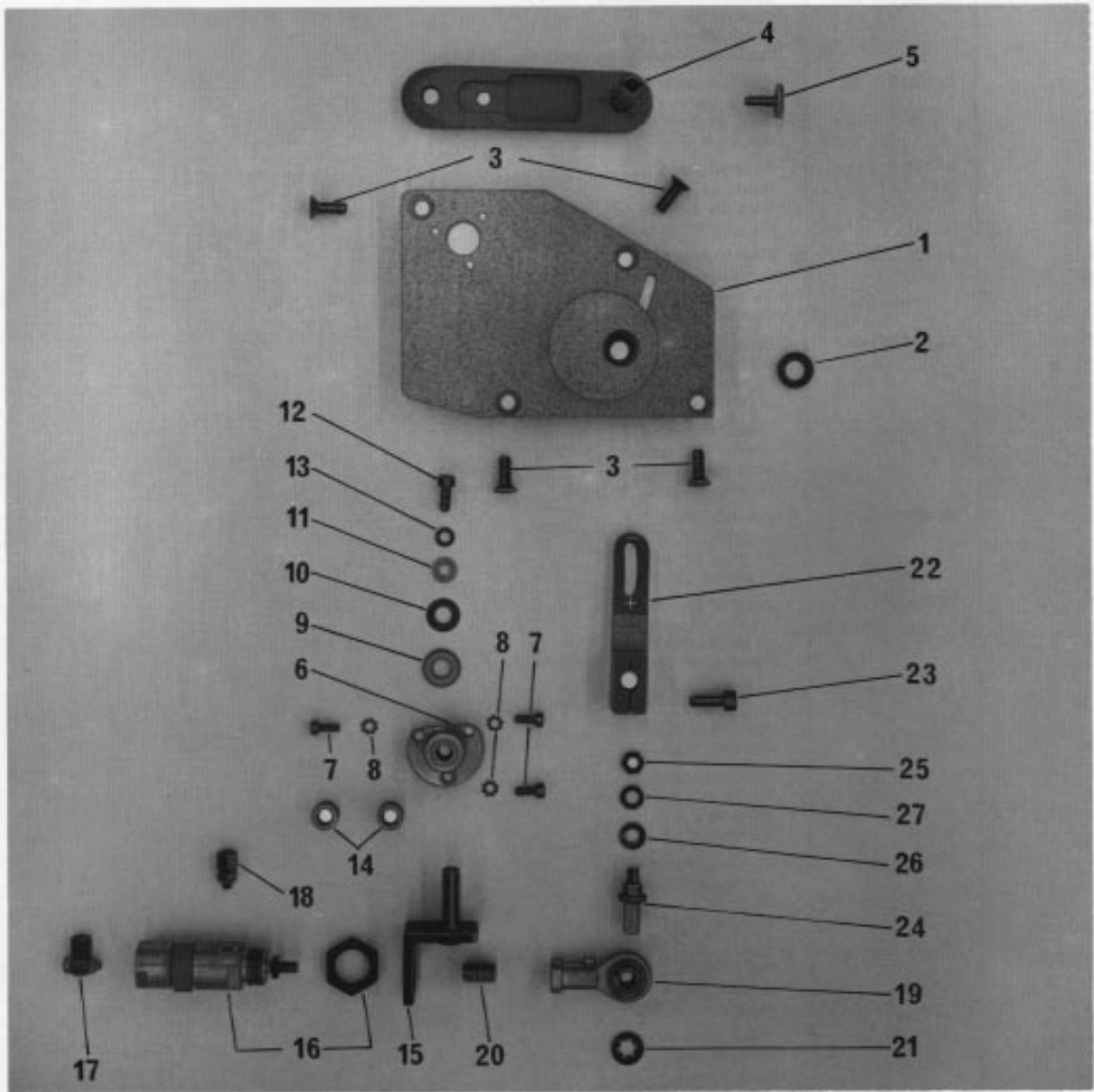

Pos.-Nr. Item No. N° pos. N° de pos.	Bestellnummer Part number N° de commande N° de pedido	Telle-Benennung Description Nom de pièce Denominación	Pos.-Nr. Item No. N° pos. N° de pos.	Bestellnummer Part number N° de commande N° de pedido	Telle-Benennung Description Nom de pièce Denominación
1	95-629 557-46	Trägerplatte Support plate Plaque-support Placa soporte	17	99-133 753-91	Schwenkverschraubung L-M 5-Pk-4 Swivel screw union L-M 5-Pk-4 Raccord L-M 5-Pk-4 Racor L-M 5-Pk-4
2	15-280 037-01	Dichtring G 10 x 17 x 3 Seal G 10 x 17 x 3 Bague d'étanch. G 10 x 17 x 3 Anillo de junta G 10 x 17 x 3	18	99-133 905-91	Verschraubung M 5-Pk-4 Screw union M 5-Pk-4 Raccord M 5-Pk-4 Racor M 5-Pk-4
3	11-225 292-15	Senkschraube M 6 x 16 Counter-sunk screw M 6 x 16 Vis à tête noyée M 6 x 16 Tornillo avellanado M 6 x 16	19	95-634 981-02	Gelenkkopf Joint Articulation Articulación
4	95-703 380-91	Stellstange Regulator Plaque de réglage Placa de regulación	20	95-634 980-05	Gewindebuchse Threaded bushing Douille filetée Casquillo roscado
(4)	95-629 567-91	Stellstange (nur für Ersatz) Regulator (for replacement only) Plaque de réglage (uniq. en échange) Placa de regulación (sólo como recambio)	21	12-650 012-55	Schnellbefestiger 8 Internal-teeth locking device 8 Attache rapide 8 Fijador rápido 8
5	11-178 232-35	Flachkopfschraube M 5 x 16 Countersunk screw M 5 x 16 Vis à tête cylindrique M 5 x 16 Tornillo de cabeza cilíndrica M 5 x 16	22	95-629 564-45	Hebel Lever Levier Palanca
6	95-629 611-01	Flanschbüchse Flanged bushing Douille à bride Casquillo de brida	23	11-130 293-15	Zylinderschraube M 6 x 16 Cheese-head screw, M 6 x 16 Vis à tête cyl. M 6 x 16 Tornillo cilíndrico M 6 x 16
7	11-130 176-15	Zylinderschraube M 4 x 10 Cheese-head screw, M 4 x 10 Vis à tête cyl. M 4 x 10 Tornillo cilíndrico M 4 x 10	24	95-629 565-15	Gewindebolzen Threaded stud Goujon fileté Perno roscado
8	12-510 110-45	Zahnscheibe A 4,3 Toothed washer A 4.3 Rondelle dentée A 4,3 Arandela dentada A 4,3	25	12-005 195-15	Sechskantmutter M 6 Hexagon nut M 6 Ecrou six pans M 6 Tuerca hexagonal M 6
9	12-318 220-05	Scheibe 8,4 Washer 8,4 Rondelle 8,4 Arandela 8,4	26	12-305 174-15	Scheibe A 6,4 Washer A 6.4 Rondelle A 6,4 Arandela A 6,4
10	16-919 051-15	Tellerfeder B 16 Belleve spring B 16 Rondelle-ressort B 16 Resorte de disco B 16	27	12-500 190-45	Federring A 6 Spring washer A 6 Rondelle élastique A 6 Arandela elástica A 6
11	91-169 523-05	Scheibe Washer Rondelle Arandela			
12	11-130 224-15	Zylinderschraube M 5 x 10 Cheese-head screw, M 5 x 10 Vis à tête cyl. M 5 x 10 Tornillo cilíndrico M 5 x 10			
13	12-500 170-45	Federring A 5 Spring washer A 5 Rondelle élastique A 5 Arandela elástica A 5			
14	14-731 679-05	Buchse 8 Ø x 12 Ø x 12 Bushing 8 mm dia x 12 mm dia. x 12 Douille Ø 8 x Ø 12 x 12 Casquillo 8 Ø x 12 Ø x 12			
15	95-629 561-11	Lagerwinkel Bearing bracket Palier en équerre Soporte angular			
16	99-134 653-91	Zylinder, doppeltwirkend M 6, 16 Ø x 10 Hub Cylinder, double-acting M 6, 16 mm dia. x 10 mm stroke Vérin à double effet M 6; Ø 16 x course 10 Cilindro de doble efecto M 6; Ø 16 x 10 de carrera			

2.6

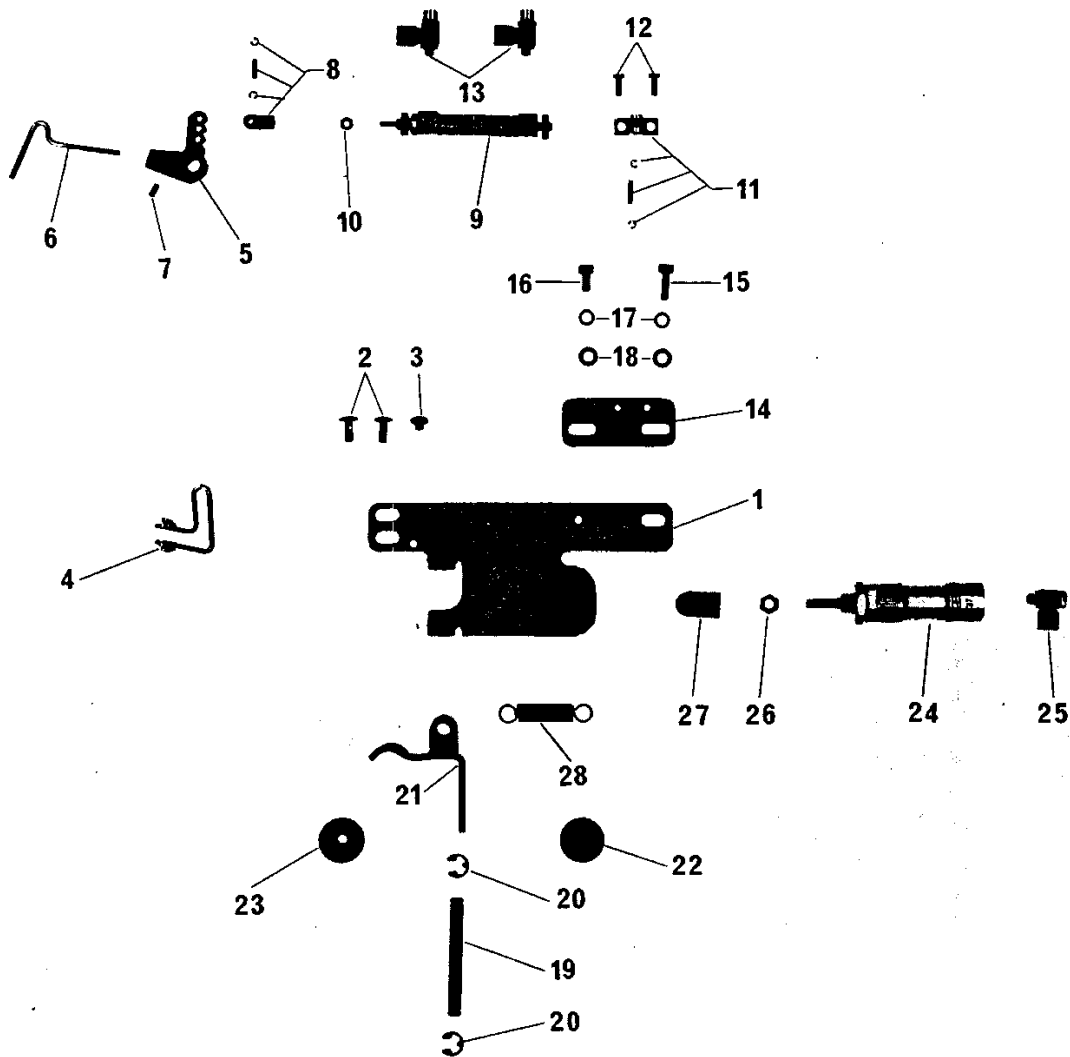

Pos.-Nr. Item No. N° pos. N° de pos.	Bestellnummer Part number N° de commande N° de pedido	Teile-Benennung Description Nom de pièce Denominación	Pos.-Nr. Item No. N° pos. N° de pos.	Bestellnummer Part number N° de commande N° de pedido	Teile-Benennung Description Nom de pièce Denominación
1	95-629 548-45	Träger Bracket Support Soporte	18	12-341 090-15	Scheibe A4 Washer A4 Rondelle A4 Arandela A4
2	91-700 335-25	Flachrundschraube M4 x 12,7 Raised-head screw M4 x 12,7 Vis à tête bombée M4 x 12,7 Tornillo cil. de cabeza plana M4 x 12,7	19	95-707 086-15	Bolzen Pin Boulon Perno
3	91-701 344-25	Flachrundschraube M4 x 4 Raised-head screw M4 x 4 Vis à tête bombée M4 x 4 Tornillo cil. de cabeza plana M4 x 4	20	12-640 170-55	Sicherungsring 5 Circlip 5 Circlip 5 Anillo de retención
4	95-707 087-35	Fadenführungsöse Thread guide Guide-fil Guiahilos	21	95-629 553-45	Winkelhebel Angular lever Levier coudé Palanca acodada
5	95-707 085-15	Winkelhebel Angular lever Levier coudé Palanca acodada	22	11-560 232-15	Rändelschraube M5 x 16 Milled screw M5 x 16 Vis à tête moletée M5 x 16 Tornillo moleteado M5 x 16
6	95-707 088-35	Haken Hook Crochet Gancho	23	12-115 170-15	Rändelmutter M5 Milled nut M5 Ecrou à tête moletée M5 Tuerca moleteada M5
7	11-317 094-15	Gewindestift M3 x 8 Threaded stud M3 x 8 Vis sans tête M3 x 8 Tornillo prisionero M3 x 8	24	99-133 094-91	Zylinder, einfachwirkend M5, 12 Ø x 12,5 Cylinder, single-acting M5, 12 mm dia. 12,5 mm stroke Vérion à simple effet M5, Ø 12, course 12,5 Cilindro de simple efecto M5, 12 Ø x 12,5 de carrera
8	99-134 376-91	Gabelkopf, vollständig Fork head, complete Fourche, cplt. Cabeza horquillada, completa	25	99-133 753-91	Schwenkverschraubung L-M5 Swivel union L-M5 Raccord fileté orientable L-M5 Racor giratorio L-M5
9	99-134 258-91	Zylinder, M3,8 Ø x 12,5 Cylinder M3,8 mm dia x 12,5 mm stroke Vérin Ø 3,8 x 12,5 de course Cilindro 3,8 Ø x 12,5 de carrera	26	12-024 171-15	Sechskantmutter M5 Hexagon nut, M5 Ecrou six pans M5 Tuerca hexagonal M5
10	12-024 121-15	Sechskantmutter M3 Hexagon nut, M3 Ecrou six pans M3 Tuerca hexagonal M3	27	95-629 555-05	Stößel Actuator Poussoir Percusor
11	99-134 259-91	Lagerbock, vollständig Bearing bracket, complete Chevalet, cplt. Soporte, completo	28	91-122 934-05	Zylindrische Zugfeder Tension spring Ressort de rappel cylindrique Muelle de tracción cilíndrico
12	11-108 087-25	Zylinderschraube M3 x 4 Pan-head screw Vis à tête cylindrique M3 x 4 Tornillo cilíndrico M3 x 4			
13	99-135 233-91	Drosselrückschlagventil M5 Check-return valve M5 Clapet anti-retour av. étranglement M5 Válvula estranguladora de retroceso M5			
14	95-703 480-15	Verstellplatte Adjusting plate Plaque d'ajustage Placa regulable			
15	11-108 186-15	Zylinderschraube M4 x 16 Pan-head screw M4 x 16 Vis à tête cylindrique M4 x 16 Tornillo cilíndrico M4 x 16			
16	11-108 174-15	Zylinderschraube M4 x 8 Pan-head screw M4 x 8 Vis à tête cylindrique M4 x 8 Tornillo cilíndrico M4 x 8			
17	12-500 150-45	Federring A4 Spring washer A4 Rondelle élastique A4 Arandela elástica A4			

2.7

Part No.	Part Name	QTY	Part No.	Part Name	QTY
10-100-01	Bracket	1	10-100-02	Bracket	1
10-100-03	Bracket	1	10-100-04	Bracket	1
10-100-05	Bracket	1	10-100-06	Bracket	1
10-100-07	Bracket	1	10-100-08	Bracket	1
10-100-09	Bracket	1	10-100-10	Bracket	1
10-100-11	Bracket	1	10-100-12	Bracket	1
10-100-13	Bracket	1	10-100-14	Bracket	1
10-100-15	Bracket	1	10-100-16	Bracket	1
10-100-17	Bracket	1	10-100-18	Bracket	1
10-100-19	Bracket	1	10-100-20	Bracket	1
10-100-21	Bracket	1	10-100-22	Bracket	1
10-100-23	Bracket	1	10-100-24	Bracket	1
10-100-25	Bracket	1	10-100-26	Bracket	1
10-100-27	Bracket	1	10-100-28	Bracket	1
10-100-29	Bracket	1	10-100-30	Bracket	1
10-100-31	Bracket	1	10-100-32	Bracket	1
10-100-33	Bracket	1	10-100-34	Bracket	1
10-100-35	Bracket	1	10-100-36	Bracket	1
10-100-37	Bracket	1	10-100-38	Bracket	1
10-100-39	Bracket	1	10-100-40	Bracket	1
10-100-41	Bracket	1	10-100-42	Bracket	1
10-100-43	Bracket	1	10-100-44	Bracket	1
10-100-45	Bracket	1	10-100-46	Bracket	1
10-100-47	Bracket	1	10-100-48	Bracket	1
10-100-49	Bracket	1	10-100-50	Bracket	1

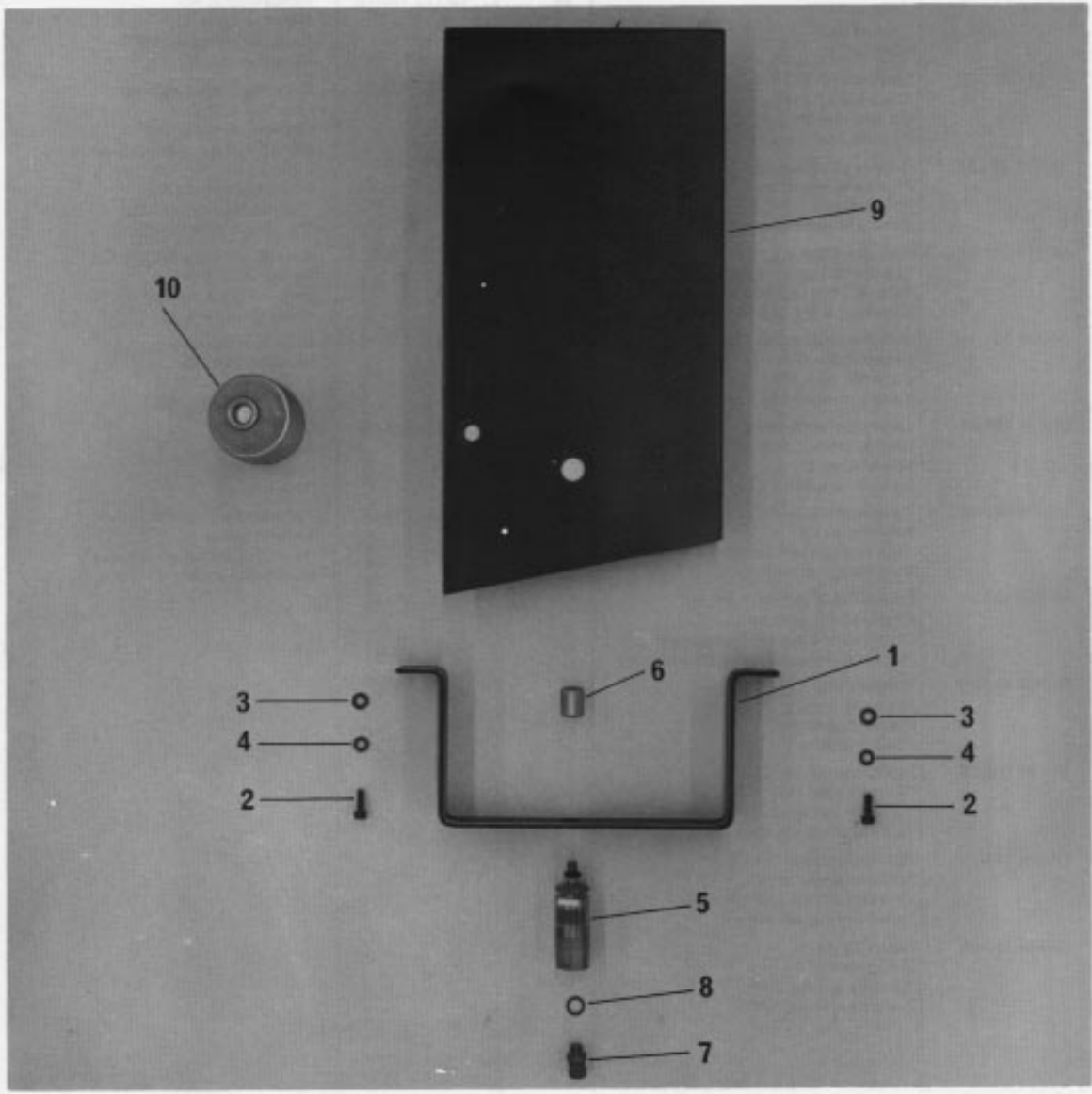

Pos.-Nr. Item No. N° pos. N° de pos.	Bestellnummer Part number N° de commande N° de pedido	Telle-Benennung Description Nom de pièce Denominación	Pos.-Nr. Item No. N° pos. N° de pos.	Bestellnummer Part number N° de commande N° de pedido	Telle-Benennung Description Nom de pièce Denominación
1	91-167 521-15	Winkel Angular bracket Equerre Pieza angular			
2	11-130 287-15	Zylinderschraube M 6 x 12 Cheese-head screw, M 6 x 12 Vis à tête cyl. M 6 x 12 Tornillo cilíndrico			
3	12-305 174-15	Scheibe A 6,4 Washer A 6,4 Rondelle A 6,4 Arandela A 6,4			
4	12-500 190-45	Federring A 6 Spring washer A 6 Rondelle A 6 Arandela A 6			
5	99-133 097-91	Zylinder, einfachwirkend M 8, 1/8", 20 Ø x 15 Hub Cylinder-single-acting, M 8, 1/8", 20 mm dia x 15 mm stroke Vérin à simple effet M 8, 1/8", Ø 20 x course 15 Tornillo de simple efecto M 8, 1/8", Ø 20 x 15 de carrera			
6	95-629 556-05	Stößel Plunger Poussoir Percusor			
7	18-372 001-61	Verschraubung Ck-1/8-Pk-4 Screw union CK-1/8-Pk-4 Raccord Ck-1/8-Pk-4 Racor Ck-1/8-Pk-4			
8	15-032 001-45	Dichtring 1/8" Seal 1/8" Bague d'étanch. 1/8" Anillo de junta 1/8"			
9	95-629 761-41	Ölfangwanne Oil drip pan Carter d'huile Bandéja colector de aceite			
10	91-029 811-05	Ölflasche Oil bottle Flacon d'huile Botella de aceite			

2.7

Schablonentransport mit Schablone
Jig feed with jig
Système d'entraînement du gabarit de couture et gabarit
Plantilla y transporte de la misma

3.1

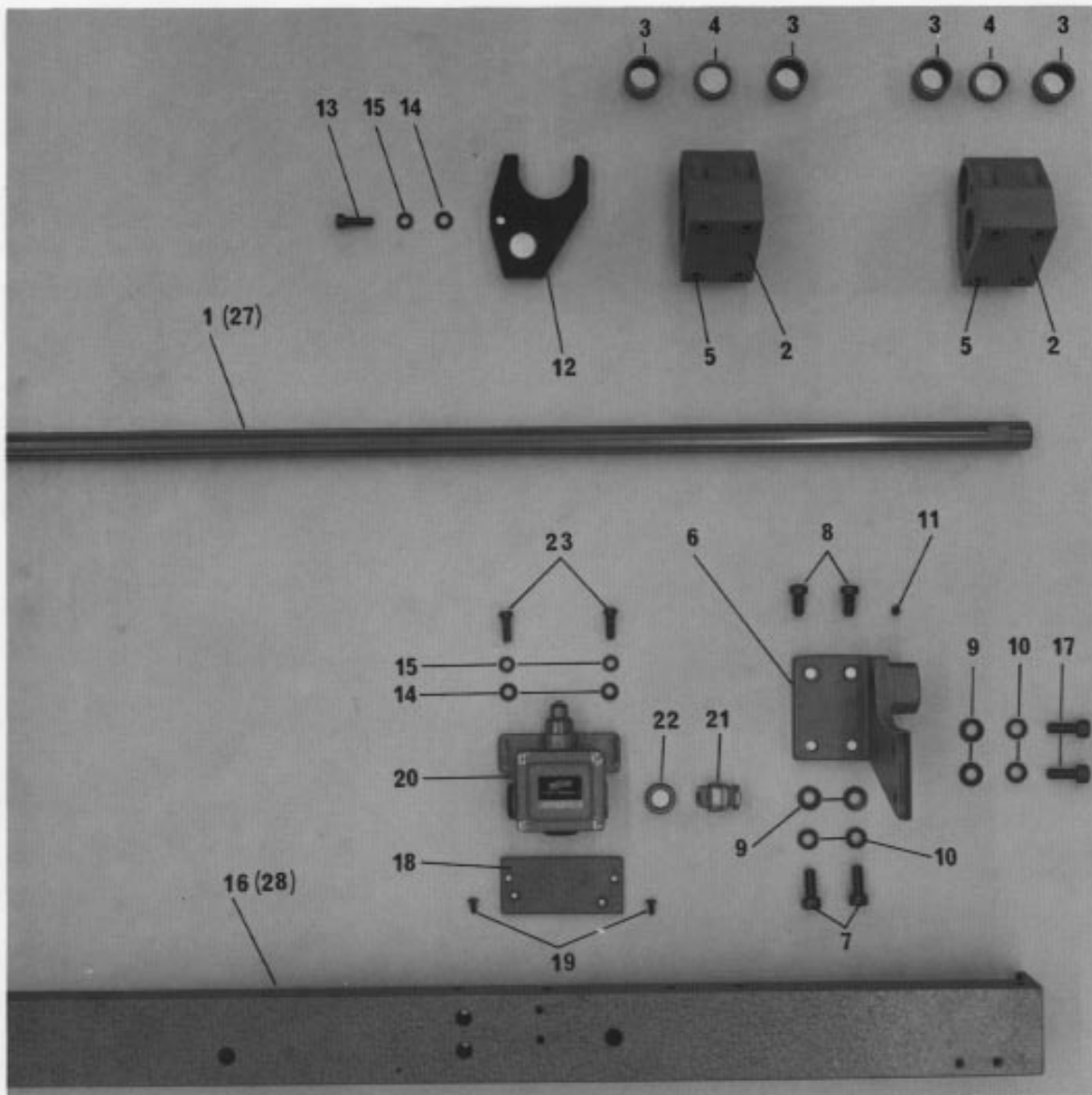

Pos.-Nr. Item No. N° pos. N° de pos.	Bestellnummer Part number N° de commande N° de pedido	Teile-Benennung Description Nom de pièce Denominación	Pos.-Nr. Item No. N° pos. N° de pos.	Bestellnummer Part number N° de commande N° de pedido	Teile-Benennung Description Nom de pièce Denominación
1	95-608 665-05	Welle Shaft Arbre Eje	18	95-629 817-45	Platte Plate Plaque Placa
2	95-634 931-45	Zylinderträger Cylinder bracket Support de vérin Soporte del cilindro	19	11-210 168-15	Senkschraube M6 x 8 Countersunk screw Vis à tête noyée M6 x 8 Tornillo avellanado M6 x 8
3	14-218 220-01	INA-Hülse HK 2020 INA sleeve HK 2020 Douille INA HK 2020 Casquillo INA HK 2020	20	71-12 00-0603	Sprungschalter Limit switch Fin de course Interruptor de final
4	95-608 668-05	Buchse Bushing Douille Casquillo	21	71-37 00-0158	Stopfbuchsenverschraubung Gland Presse-étoupe Prensaestopa
5	11-130 377-15	Zylinderschraube M8 x 30 Cheese-head screw, M8 x 30 Vis à tête cyl. M8 x 30 Tornillo cilíndrico M8 x 30	22	70-3715-0004	Verschlussschraube PG 13,5 Plug screw PG 13.5 Vis de fermeture PG 13,5 Tornillo de cierre PG 13,5
6	95-608 675-45	Lagerbock Bearing bracket Chevalet de palier Soporte	23	11-108 297-15	Zylinderschraube M6 x 18 Cheese-head screw, M6 x 18 Vis à tête cyl. M6 x 18 Tornillo cilíndrico M6 x 18
7	11-130 365-15	Zylinderschraube M8 x 20 Cheese-head screw, M8 x 20 Vis à tête cyl. M8 x 20 Tornillo cilíndrico M8 x 20	24	99-135 591-91	Stoßdämpfer Shock absorber Amortisseur Amortiguador
8	11-132 358-15	Zylinderschraube M8 x 16 Cheese-head screw, M8 x 16 Vis à tête cyl. M8 x 16 Tornillo cilíndrico M8 x 16	25	95-711 655-15	Klemmplatte Clamp member Plaque de serrage Placa de apriete
9	12-305 224-15	Scheibe A 8,4 Washer A 8,4 Rondelle A 8,4 Arandela A 8,4	26	12-005 901-15	Sechskantmutter M20 x 1,5 Hexagon nut M20 x 1.5 Ecroû six pans M20 x 1,5 Tuerca hexagonal M20 x 1,5
10	12-500 211-45	Federring B 8 Spring washer B 8 Rondelle élastique B 8 Arandela elástica B 8	27	95-608 705-05	Welle für L-Ausführung Shaft for large-part version Arbre p. version grandes pièces Eje para el tipo de piezas largas
11	11-341 283-15	Gewindestift M6 x 10 Threaded stud M6 x 10 Vis sans tête M6 x 10 Tornillo prisionero M6 x 10	28	95-614 555-41	Strebe für L-Ausführung Brace for large-part version Montant p. version grandes pièces Tirante para el tipo de piezas largas
12	95-637 088-05	Mitnehmerplatte Driving fork Plaque d'entraînement Placa de arrastre			
13	11-130 299-15	Zylinderschraube M6 x 20 Cheese-head screw, M6 x 20 Vis à tête cyl. M6 x 20 Tornillo cilíndrico M6 x 20			
14	12-305 174-15	Scheibe A 6,4 Washer A 6,4 Rondelle A 6,4 Arandela A 6,4			
15	12-500 190-45	Federring A 6 Spring washer A 6 Rondelle élastique A 6 Arandela elástica A 6			
16	95-622 812-41	Strebe Brace Montant Tirante			
17	11-130 359-15	Zylinderschraube M8 x 16 Cheese-head screw, M8 x 16 Vis à tête cyl. M8 x 16 Tornillo cilíndrico M8 x 16			

3.2

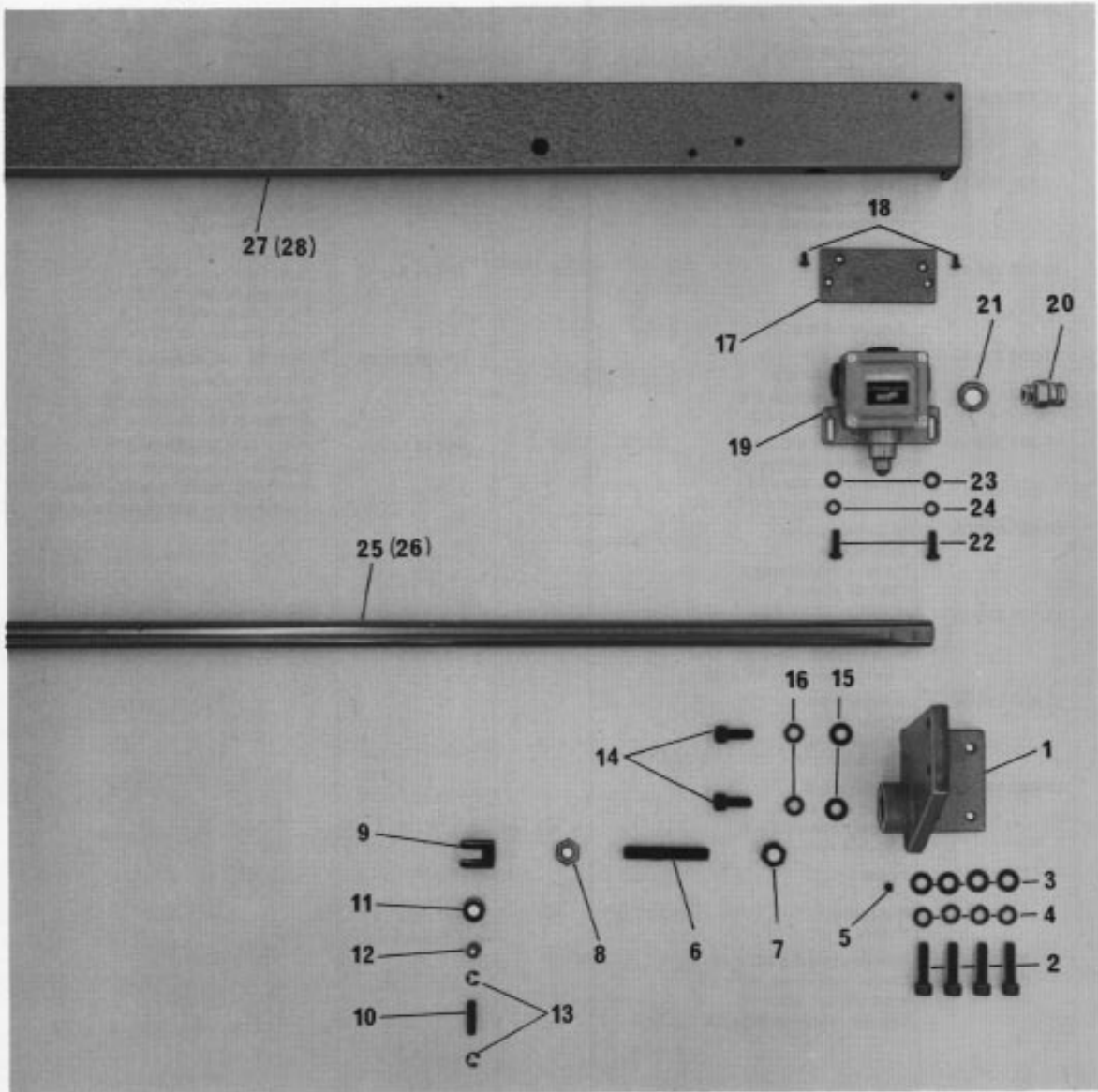

Pos.-Nr. Item No. N° pos. N° de pos.	Bestellnummer Part number N° de commande N° de pedido	Teile-Benennung Description Nom de pièce Denominación	Pos.-Nr. Item No. N° pos. N° de pos.	Bestellnummer Part number N° de commande N° de pedido	Teile-Benennung Description Nom de pièce Denominación
1	95-608 674-45	Lagerbock Bearing bracket Chevalet Soporte	18	11-210 168-15	Senkschraube M4 x 8 Countersunk screw M4 x 8 Vis à tête noyée M4 x 8 Tornillo avellanado M4 x 8
2	11-130 369-15	Zylinderschraube M8 x 20 Cheese-head screw M8 x 20 Vis à tête cyl. M8 x 20 Tornillo cilíndrico M8 x 20	19	71-12 00-0603	Sprungschalter Limit switch Fin de course Interruptor de final
3	12-305 224-15	Scheibe A 8,4 Washer A 8.4 Rondelle A 8,4 Arandela A 8,4	20	71-37 00-0158	Stopfbuchsenschraubung Gland Presse-étoupe Prensaestopa
4	12-500 211-45	Federring B 8 Spring washer Rondelle élastique B 8 Arandela elástica B 8	21	70-3715-0004	Verschlußschraube Cap screw Bouchon Tornillo de cierre
5	11-341 283-15	Gewindestift M6 x 10 Threaded stud M6 x 10 Vis sans tête M6 x 10 Tornillo prisionero M6 x 10	22	11-108 297-15	Zylinderschraube M6 x 18 Cheese-head screw, M6 x 18 Vis à tête cyl. M6 x 18 Tornillo cilíndrico M6 x 18
6	95-608 685-15	Gewindebolzen Threaded stud Boulon fileté Perno roscado	23	12-305 174-15	Scheibe A 6,4 Washer A 6.4 Rondelle A 6,4 Arandela A 6,4
7	12-024 231-15	Sechskantmutter M10 Hexagon nut M10 Ecrou six pans M10 Tuerca hexagonal M10	24	12-500 190-45	Federring A 6 Spring washer A 6 Rondelle élastique A 6 Arandela elástica A 6
8	12-010 240-15	Sechskantmutter M10 x 1 Hexagon nut M10 x 1 Ecrou six pans M10 x 1 Tuerca hexagonal M 10 x 1	25	95-608 665-05	Welle Shaft Arbre Eje
9	95-608 686-15	Gabelkopf Fork head Tête de fourche Cabeza ahorquillada	26	95-608 705-05	Welle für L-Ausführung Shaft for large-part version Arbre p. version grandes pièces Eje para el tipo de piezas largas
10	95-629 651-15	Bolzen Stud Boulon Perno	27	95-622 812-41	Strebe Brace Montant Tirante
11	95-608 687-15	Rolle Roller Galet Rodillo	28	95-614 555-41	Strebe für L-Ausführung Brace for large-part version Montant p. version grandes pièces Tirante para el tipo de piezas largas
12	14-731 664-05	Buchse Bushing Douille Casquillo			
13	12-640 170-55	Sicherungsscheibe 5 Circlip 5 Circlip 5 Arandela clip 5			
14	11-130 359-15	Zylinderschraube M8 x 16 Cheese-head screw, M8 x 16 Vis à tête cyl. M8 x 16 Tornillo cilíndrico M8 x 16			
15	12-305 224-15	Scheibe A 8,4 Washer A 8.4 Rondelle A 8,4 Arandela A 8,4			
16	12-500 211-45	Federring B 8 Spring washer B 8 Rondelle élastique B 8 Arandela elástica B 8			
17	95-629 817-45	Platte Plate Plaque Placa			

3.3

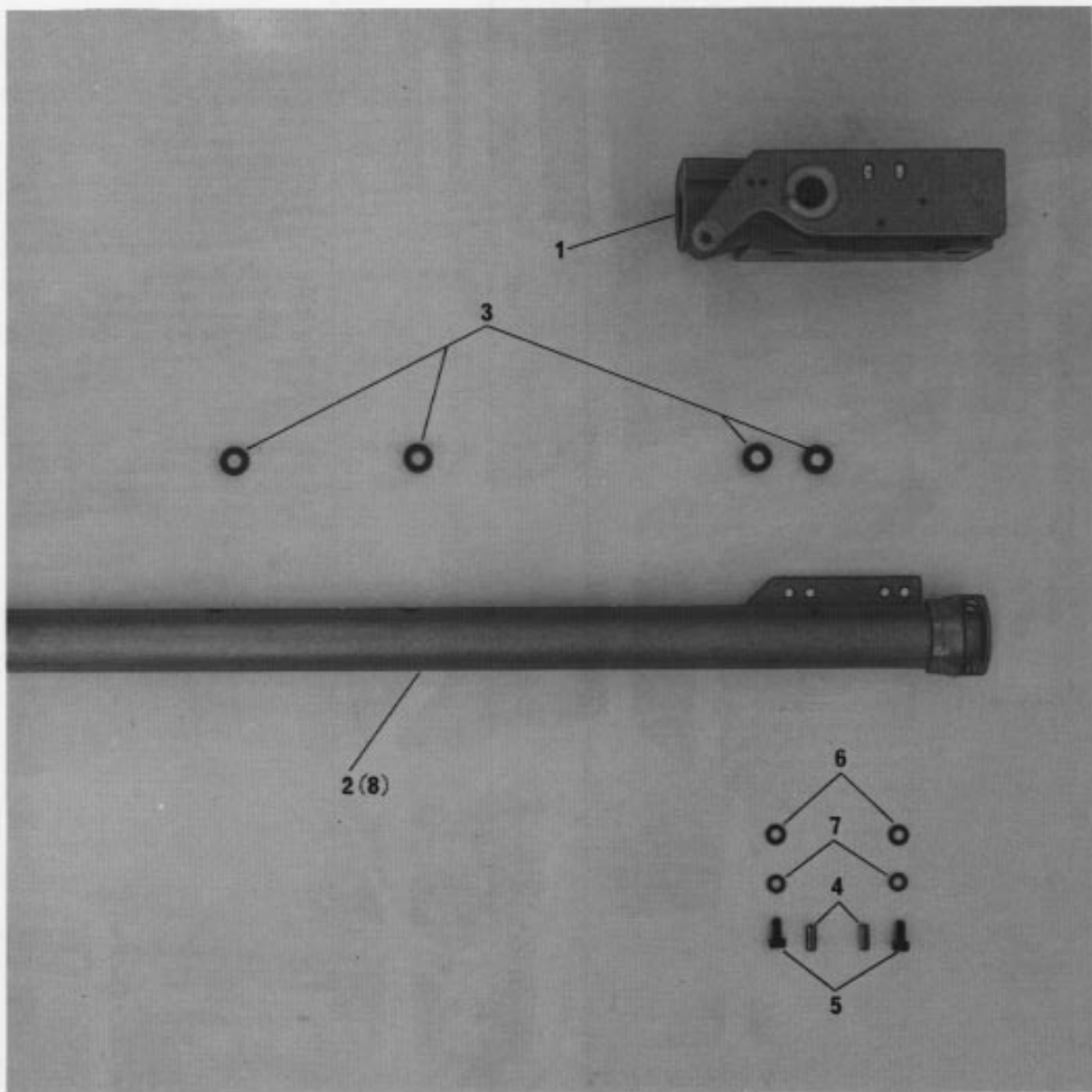

Pos.-Nr. Item No. N° pos. N° de pos.	Bestellnummer Part number N° de commande N° de pedido	Teile-Benennung Description Nom de pièce Denominación	Pos.-Nr. Item No. N° pos. N° de pos.	Bestellnummer Part number N° de commande N° de pedido	Teile-Benennung Description Nom de pièce Denominación
1	95-608 656-92	Transportschlitten Carriage Chariot Carro transportador			
2	95-622 859-41	Schlauchführung Tube guide Guide p. flexible Guía para el tubo flexible			
3	71-370 001-65	Durchführungsstülle Feed-through sleeve Passe-flexible Boquilla de paso			
4	13-033 379-05	Zylinderstift 6 m 6 x 16 Cylindrical pin 6 m 6 x 16 Pige 6 m 6 x 16 Pasador cilíndrico 6 m 6 x 16			
5	11-130 305-15	Zylinderschraube M6 x 25 Cheese-head screw, M6 x 25 Vis à tête cyl. M6 x 25 Tornillo cilíndrico M6 x 25			
6	12-305 174-15	Scheibe A 6,4 Washer A 6,4 Rondelle A 6,4 Arandela A 6,4			
7	12-500 190-45	Federring A 6 Spring washer A 6 Rondelle élastique A 6 Arandela elástica A 6			
8	95-608 699-41	Schlauchführung für L-Ausführung Tube guide for large-part version Guide-flexible p. version grdes. pièces Guía tubo flexible para el tipo de piezas largas			

3.4

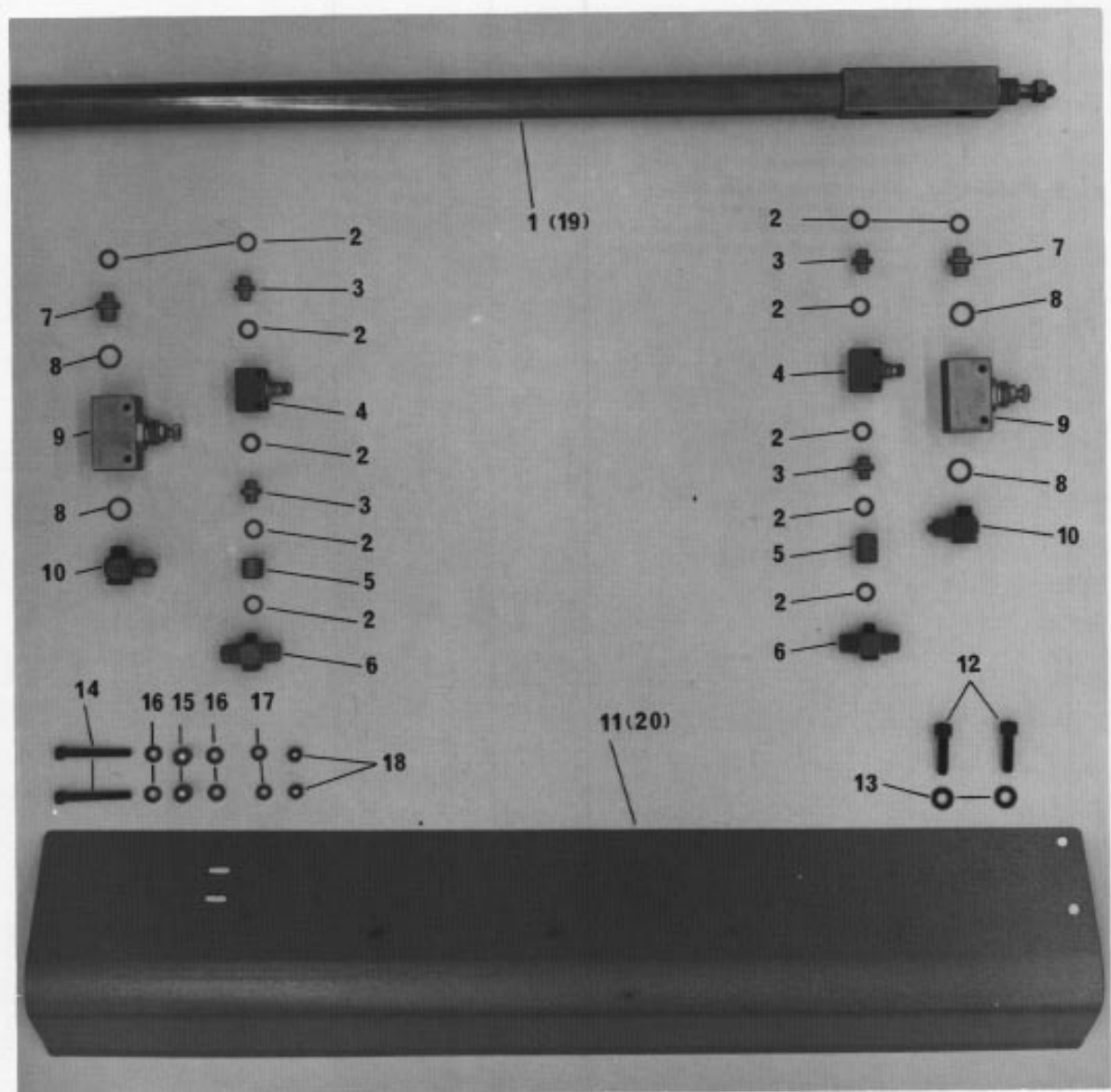

Pos.-Nr. Item No. N° pos. N° de pos.	Bestellnummer Part number N° de commande N° de pedido	Teile-Benennung Description Nom de pièce Denominación	Pos.-Nr. Item No. N° pos. N° de pos.	Bestellnummer Part number N° de commande N° de pedido	Teile-Benennung Description Nom de pièce Denominación
1	99-134 770-91	Zylinder, 25 Ø x 655 Hub Cylinder, 25 mm dia. x 655 mm stroke Vérin, Ø 25 mm x 655 course Cilindro, Ø 25 mm x 655 de carrera	18	12-024 191-15	Sechskantmutter M6 Hexagon nut M6 Ecrou six pans M6 Tuerca hexagonal M6
2	15-032 001-45	Dichtring 0-1/8" Gasketring Bague d'étanch. 0-1/8" Anillo de junta 0-1/8"	19	99-135 072-91	Zylinder, 25 Ø x 805 Hub (L-Ausführung) Cylinder, 25 mm dia. x 805 mm stroke (large-part version) Vérin Ø 25 mm x 805 course (version p. grdes. pièces Cilindro, Ø 25 mm x 805 de carrera (tipo para piezas largas)
3	18-277 001-91	Doppelnippel 1/8"-1/8" Double nipple 1/8"-1/8" Nipple double 1/8"-1/8" Boquilla doble 1/8"-1/8"	20	95-627 712-45	Abdeckung für L-Ausführung Cover for large-part version Cache p. version p. grdes. pièces) Cubierta para el tipo de piezas largas
4	99-115 505-91	Drosselrückschlag-Ventil 1/8" Check-return valve 1/8" Clapet anti-retour av. étranglement Válvula estranguladora de retroceso			
5	95-606 301-05	Muffe Sleeve Manchon Manguito			
6	18-379 002-61	T-Verschraubung TCK 1/8"-Pk6 T-union Raccord en T Racor en T			
7	18-277 002-91	Doppelnippel 1/4"-1/8" Double nipple 1/4"-1/8" Nipple double 1/4"-1/8" Boquilla doble 1/4"-1/8"			
8	15-032 002-45	Dichtring 0-1/4" Gasketring 0-1/4" Bague d'étanch. 0-1/4" Anillo de junta 0-1/4"			
9	99-133 145-91	Drosselrückschlag-Ventil 1/4" Check-return valve 1/4" Clapet anti-retour av. étranglement 1/4" Válvula estranguladora de retroceso 1/4"			
10	18-378 004-61	Schwenkverschraubung LCK 1/4"-Pk6 Swivel-type screw union LCK 1/4"-Pk6 Raccord orientable LCK 1/4"-Pk6 Racor giratorio LCK 1/4"-Pk6			
11	95-627 711-45	Abdeckung Cover Cache Cubierta			
12	11-130 380-15	Zylinderschraube M8 x 35 Cheese-head screw, M8 x 35 Vis à tête cyl. M8 x 35 Tornillo cilíndrico			
13	12-305 224-15	Scheibe A 8,4 Washer A 8,4 Rondelle A 8,4 Arandela A 8,4			
14	11-132 316-15	Zylinderschraube M6 x 40 Cheese-head screw, M6 x 40 Vis à tête cyl. M6 x 40 Tornillo cilíndrico M6 x 40			
15	91-069 706-05	Buchse Bushing Douille Casquillo			
16	12-305 174-15	Scheibe A 6,4 Washer A 6,4 Rondelle A 6,4 Arandela A 6,4			
17	12-500 190-45	Federring A6 Spring washer A6 Rondelle élastique A6 Arandela elástica A6			

3.5

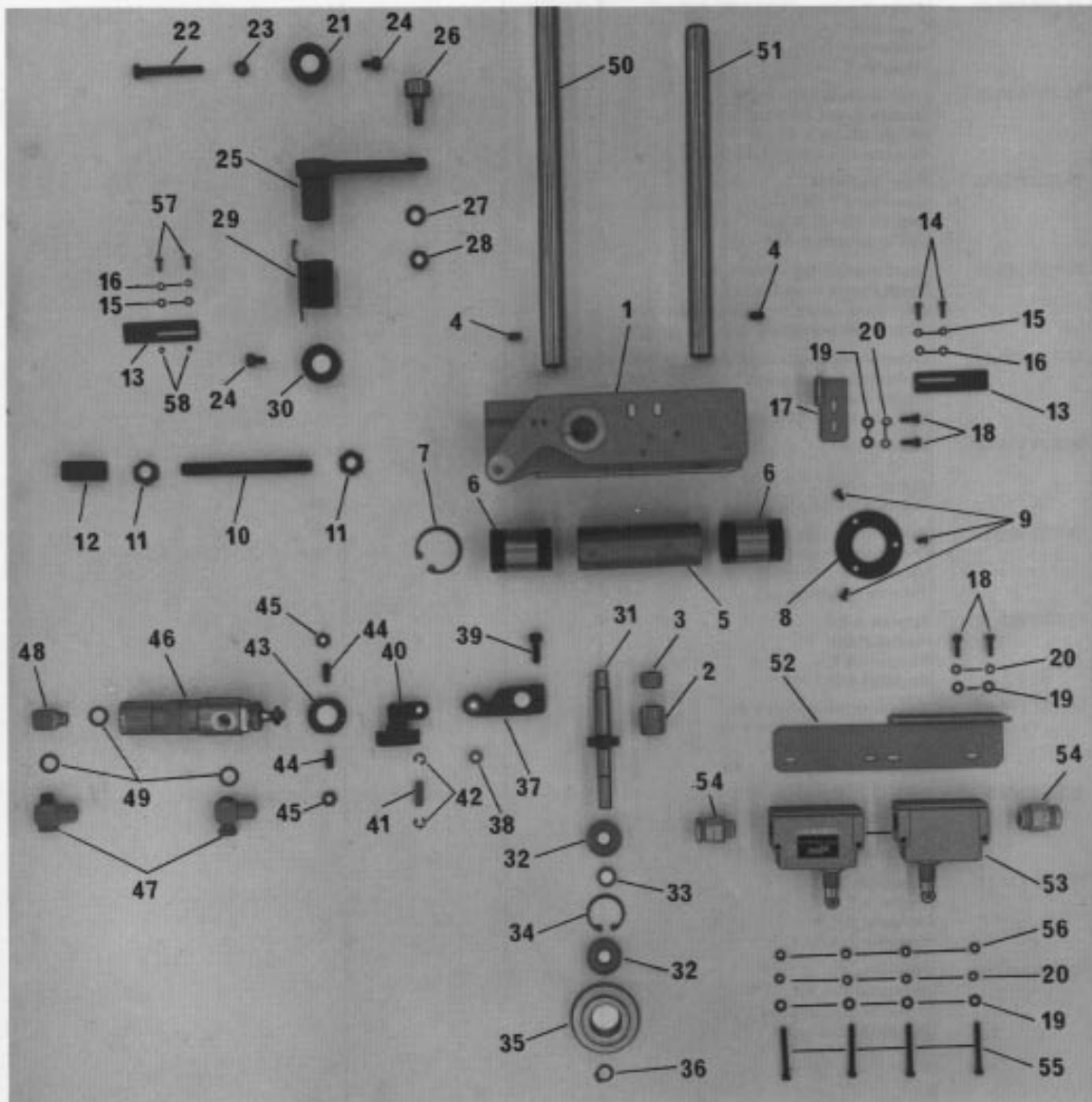

Pos.-Nr. Item No. N° pos. N° de pos.	Bestellnummer Part number N° de commande N° de pedido	Teile-Benennung Description Nom de pièce Denominación	Pos.-Nr. Item No. N° pos. N° de pos.	Bestellnummer Part number N° de commande N° de pedido	Teile-Benennung Description Nom de pièce Denominación
1	95-608 656-45	Transportschlitten Carriage Chariot Carro transportador	18	11-130 176-15	Zylinderschraube M4 x 10 Cheese-head screw, M4 x 10 Vis à tête cyl. M4 x 10 Tornillo cilíndrico M4 x 10
2	14-731 713-05	Zylinderlager 12/18 x 20 Cylinder bearing 12/18 x 20 Palier 12/18 x 20 Cojinete 12/18 x 20	19	12-305 114-15	Scheibe A 4,3 Washer A 4,3 Rondelle A 4,3 Arandela A 4,3
3	14-731 694-05	Zylinderlager 10/16 x 10 Cylinder bearing 10/16 x 10 Palier 10/16 x 10 Cojinete 10/16 x 10	20	12-500 151-45	Federring B4 Spring washer B4 Rondelle élastique B4 Arandela elástica B4
4	11-330 283-15	Gewindestift M6x6 Threaded stud M6x6 Vis sans tête M6x6 Tornillo prisionero M6x6	21	95-629 654-05	Stelling Collar Bague de réglage Anillo regulador
5	95-608 664-05	Hülse Sleeve Douille Casquillo	22	11-025 319-15	Sechskantschraube M6 x 45 Hexagon screw M6 x 45 Vis six pans M6 x 45 Tornillo hexagonal M6 x 45
6	99-133 539-01	Kugelbüchse KB 20 ND Ball guide KB 20 ND Douille KB 20 ND Casquillo esférico KB 20 ND	23	12-024 191-15	Sechskantmutter M6 Hexagon nut M6 Ecrou six pans M6 Tuerca hexagonal M6
7	12-610 430-45	Sicherungsring 32 x 1,5 Circlip 32 x 1,5 Circlip 32 x 1,5 Arandela clip 32 x 1,5	24	11-130 281-15	Zylinderschraube M6 x 8 Cheese-head screw, M6 x 8 Vis à tête cyl. Tornillo cilíndrico M6 x 8
8	95-608 666-15	Ring Ring Bague Anillo	25	95-630 006-45	Hebel Lever Levier Palanca
9	11-210 168-15	Senkschraube M4 x 8 Countersunk screw M4 x 8 Vis à tête noyée M4 x 8 Tornillo avellanado M4 x 8	26	14-246 142-01	Kurvenrolle Cam follower Galet de came Rodillo de levas
10	95-608 671-15	Gewindebolzen Threaded stud Goujon fileté Perno roscado	27	12-305 224-15	Scheibe A 8,4 Washer A 8,4 Rondelle A 8,4 Arandela A 8,4
11	12-024 231-15	Sechskantmutter M10 Hexagon nut M10 Ecrou six pans M10 Tuerca hexagonal M10	28	12-024 211-15	Sechskantmutter M8 Hexagon nut M8 Ecrou six pans M8 Tuerca hexagonal M8
12	95-706 080-15	Muffe Sleeve Manchon Manguito	29	95-630 025-15	Biegefeder Spring Ressort Muelle
13	95-629 818-15	Schaltbügel Switch actuator Etrier Estríbo de mando	30	95-634 844-15	Stelling Fixing collar Bague de butée Anillo regulador
14	11-108 096-15	Zylinderschraube M3 x 8 Cheese-head screw, M3 x 8 Vis à tête cyl. M3 x 8 Tornillo cilíndrico M3 x 8	31	95-623 189-15	Exzenterbolzen Eccentric stud Boulon excentrique Perno excéntrico
15	12-305 084-15	Scheibe A 3,2 Washer A 3,2 Rondelle A 3,2 Arandela A 3,2	32	14-016 080-01	Kugellager 6000-2Z Ball bearing 6000-2Z Palier 6000-2Z Cojinete de bolas 6000-2Z
16	12-500 121-45	Federring B3 Spring washer B3 Rondelle élastique B3 Arandela elástica B3	33	95-608 658-05	Distanzscheibe Spacing washer Rondelle d'écartement Arandela distanciadora
17	95-629 899-45	Winkel Bracket Equerre Pieza angular	34	12-660 390-45	Sicherungsring Circlip Circlip Arandela clip

Pos.-Nr. Item No. N° pos. N° de pos.	Bestellnummer Part number N° de commande N° de pedido	Teile-Benennung Description Nom de pièce Denominación	Pos.-Nr. Item No. N° pos. N° de pos.	Bestellnummer Part number N° de commande N° de pedido	Teile-Benennung Description Nom de pièce Denominación
35	95-608 659-05	Rolle Roller Galet Rodillo	52	95-616 278-45	Schalterträger Switch bracket Support de microrupteur Soporte del microrruptor
36	12-610 230-45	Sicherungsring Circlip Circlip Arandela clip	53	71-12 00-0413	Sprungschalter Limit switch Fin de course Interruptor de final
37	95-608 650-45	Hebel Lever Levier Palanca	54	71-37 00-0158	Stopfbuchsenschraubung Gland Presse-étoupe Prensaestopa
38	95-608 651-05	Buchse Bushing Douille Casquillo	55	11-108 207-15	Zylinderschraube M4 x 35 Cheese-head screw, M4 x 35 Vis à tête cyl. M4 x 35 Tornillo cilíndrico M4 x 35
39	11-130 293-15	Zylinderschraube M6 Cheese-head screw M6 Vis à tête cyl. M6 Tornillo cilíndrico	56	12-024 151-15	Sechskantmutter M4 Hexagon nut M4 Ecrou six pans M4 Tuerca hexagonal M4
40	95-608 661-11	Schaltgabel Fork Fourche Horquilla	57	11-108 099-15	Zylinderschraube M3 x 10 Cheese-head screw, M3 x 10 Vis à tête cyl. M3 x 10 Tornillo cilíndrico M3 x 10
41	95-606 649-05	Bolzen Stud Goujon Perno	58	12-024 121-15	Sechskantmutter M3 Hexagon nut M3 Ecrou six pans M3 Tuerca hexagonal M3
42	12-640 150-55	Sicherungscheibe 4 Lock washer 4 Rondelle d'arrêt 4 Arandela de retención 4			
43	95-608 652-15	Lagerhülse Bearing bushing Douille Casquillo			
44	11-310 463-15	Gewindestift M6 x 10 x 5 Threaded stud M6 x 10 x 5 Vis sans tête M6 x 10 x 5 Tornillo prisionero M6 x 10 x 5			
45	12-005 195-15	Sechskantmutter M6 Hexagon nut M6 Ecrou six pans M6 Tuerca hexagonal M6			
46	99-133 506-91	Zylinder Cylinder Vêrin Cilindro			
47	18-378-001-61	L-Verschraubung L-union Raccord en L Racor en L			
48	18-373 011-61	Winkelverschraubung Screw union Raccord en équerre Racor en ángulo			
49	15-032 001-45	Dichtring 0-1/8" Seal 0-1/8" Bague d'étanch. 0-1/8" Anillo de junta 0-1/8"			
50	95-634 948-05	Stahlwelle Steel shaft Arbre en acier Eje de acero			
51	95-634 949-05	Stahlwelle Steel shaft Arbre en acier Eje de acero			

3.6

Part No.	Part Name	Qty	Part No.	Part Name	Qty
1	Receiver	1	1	Receiver	1
2	Pin	2	2	Pin	2
3	Pin	1	3	Pin	1
4	Pin	1	4	Pin	1
5	Pin	1	5	Pin	1
6	Pin	1	6	Pin	1
7	Receiver	1	7	Receiver	1
8	Pin	2	8	Pin	2
9	Pin	2	9	Pin	2
10	Pin	1	10	Pin	1
11	Pin	1	11	Pin	1
12	Pin	2	12	Pin	2
13	Pin	1	13	Pin	1
14	Pin	1	14	Pin	1
15	Pin	2	15	Pin	2
16	Pin	1	16	Pin	1
17	Pin	2	17	Pin	2
18	Pin	2	18	Pin	2
19	Pin	1	19	Pin	1
20	Pin	1	20	Pin	1
21	Pin	1	21	Pin	1
22	Pin	1	22	Pin	1
23	Pin	2	23	Pin	2
24	Pin	2	24	Pin	2
25	Receiver	1	25	Receiver	1
26	Pin	2	26	Pin	2
27	Pin	2	27	Pin	2
28	Pin	2	28	Pin	2
29	Pin	2	29	Pin	2
30	Pin	2	30	Pin	2
31	Receiver	2	31	Receiver	2
32	Pin	2	32	Pin	2

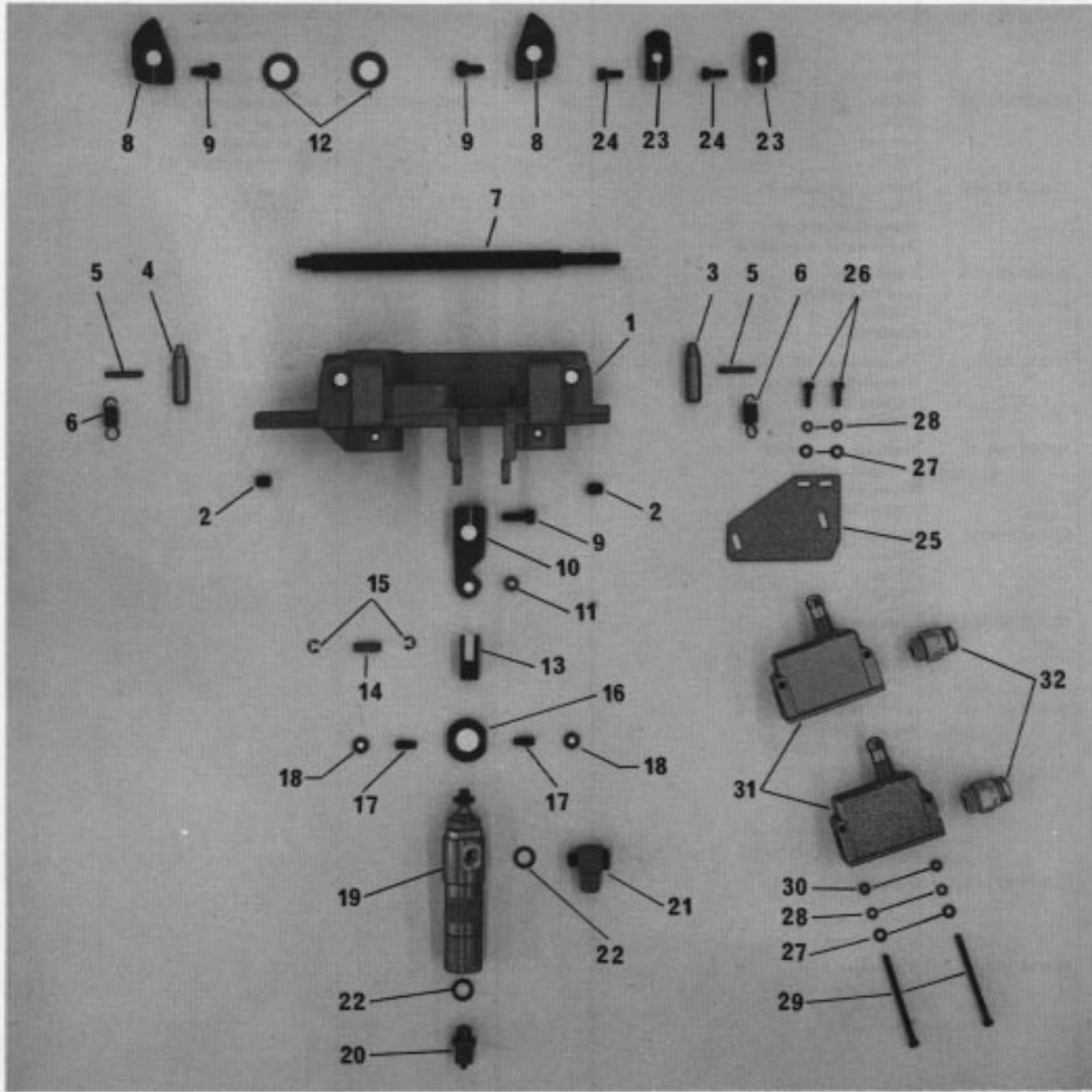

Pos.-Nr. Item No. N° pos. N° de pos.	Bestellnummer Part number N° de commande N° de pedido	Teile-Benennung Description Nom de pièce Denominación	Pos.-Nr. Item No. N° pos. N° de pos.	Bestellnummer Part number N° de commande N° de pedido	Teile-Benennung Description Nom de pièce Denominación
1	95-608 645-02	Indexführung Index guide Assy. Guide d'indexeur Guía del dispositivo de bloqueo (Index)	18	12-005 196-15	Sechskantmutter BM6 Hexagon nut BM6 Ecrou six pans BM6 Tuerca hexagonal BM6
2	11-330 349-15	Gewindestift M8 x 10 Threaded stud M8 x 10 Vis sans tête M8 x 10 Tornillo prisionero M8 x 10	19	99-133 506-91	Zylinder, 20 Ø x 50 Hub Cylinder, 20mm dia. x 50mm stroke Vérin Ø 20 x 50 de course Cilindro 20 Ø x 50 de carrera
3	95-608 646-05	Indexbolzen Indexing pin Boulon d'indexation Perno del Index	20	18-372 001-61	Verschraubung CK-1/8-Pk-4 Screw union CK-1/8-Pk-4 Raccord CK-1/8-Pk-4 Racor CK-1/8-Pk-4
4	95-608 647-05	Indexbolzen Indexing pin Boulon d'indexation Perno del Index	21	18-378 001-61	L-Verschraubung LCK-1/8-Pk-4 Screw union LCK-1/8-Pk-4 Raccord LCK-1/8-Pk-4 Racor en L LCK-1/8-Pk-4
5	13-064 262-05	Paskerbstift C4 x 24 Notched pin, C4 x 24 Goupille cannelée d'ajustage C4 x 24 Pasador cilíndrico semiestriado	22	15-032 001-45	Dichtring 0-1/8" Gasket ring 0-1/8" Bague d'étanch. 0-1/8" Anillo de junta 0-1/8"
6	95-634 848-05	Zylindrische Zugfeder Pull spring Ressort de rappel Muelle de tracción cilíndrico	23	95-608 654-15	Nocken Trip Came Leva
7	95-608 648-15	Welle Shaft Arbre Eje	24	11-130 227-15	Zylinderschraube M5 x 12 Cheese-head screw, M5 x 12 Vis à tête cyl. M5 x 12 Tornillo cilíndrico M5 x 12
8	95-608 649-15	Nocken Trip Came Leva	25	95-616 277-45	Schalterträger Switch bracket Support de fin de course Soporte del interruptor
9	11-130 293-15	Zylinderschraube M6 x 16 Cheese-head screw, M6 x 16 Vis à tête cyl. M6 x 16 Tornillo cilíndrico M6 x 16	26	11-130 173-15	Zylinderschraube M4 x 8 Cheese-head screw, M4 x 8 Vis à tête cyl. M4 x 8 Tornillo cilíndrico M4 x 8
10	95-608 650-45	Hebel Lever Levier Palanca	27	12-305 114-15	Scheibe A 4,3 Washer A 4,3 Rondelle A 4,3 Arandela A 4,3
11	95-608 651-05	Lager Bearing Coussinet Cojinete	28	12-500 151-45	Federring B 4 Spring washer B 4 Rondelle élastique B 4 Arandela elástica B 4
12	12-305 314-15	Scheibe A 13 Washer A 13 Rondelle A 13 Arandela A 13	29	11-105 904-15	Zylinderschraube M4 x 60 Cheese-head screw, M4 x 60 Vis à tête cyl. M4 x 60 Tornillo cilíndrico M4 x 60
13	91-125 932-15	Gabelkopf Fork head Fourche Cabeza de horquilla	30	12-024 151-15	Sechskantmutter M4 Hexagon nut M4 Ecrou six pans M4 Tuerca hexagonal M4
14	95-606 649-05	Bolzen Pin Boulon Perno	31	71-12 00-0413	Sprungschalter Limit switch Fin de course Interruptor de final
15	12-640 150-55	Sicherungsscheibe 4 Lock washer 4 Rondelle d'arrêt 4 Arandela de retención 4	32	71-37 00-0158	Stopfbuchsenverschraubung Gland Presse-étoupe Prensaestopa
16	95-608 652-15	Lagerhülse Bearing sleeve Douille Casquillo			
17	11-310 463-15	Gewindestift M6 x 10 x 5 Threaded stud M6 x 10 x 5 Vis sans tête M6 x 10 x 5 Tornillo prisionero			

3.7

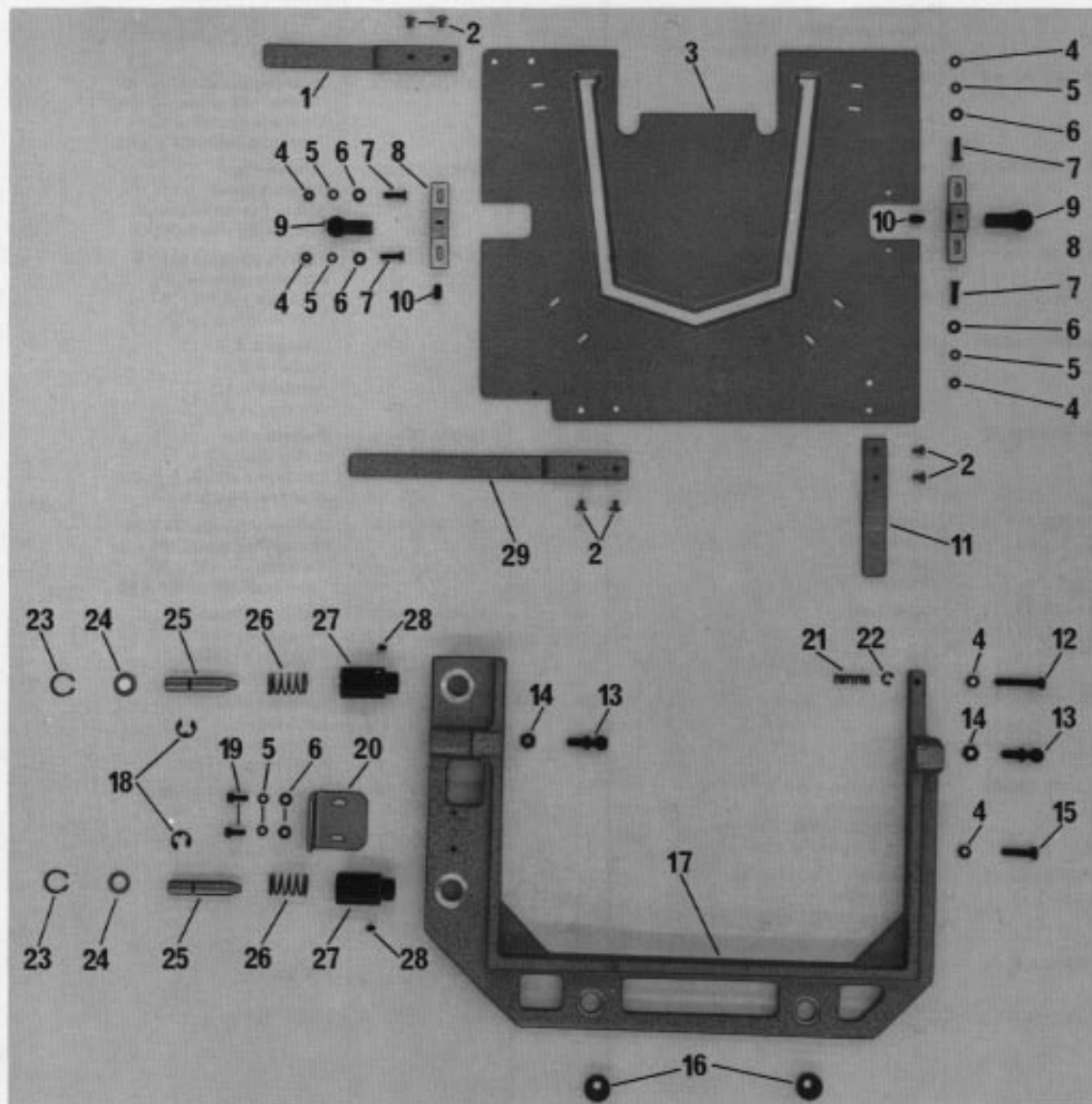

Pos.-Nr. Item No. N ^o pos. N ^o de posición	Bestellnummer Part number N ^o de commande N ^o de pedido	Teile-Benennung Description Nom de pièce Denominación
1	95-608 683-45	Mitnehmer Actuator Barre d'entraînement Pieza de arrastre
2	91-700 335-25	Flachrundschraube Raised-head screw Vis à tête bombée Tornillo de cabeza rebajada
3*		Schablonenblech Jig plate Gabarit Plantilla
4	12-024 151-15	Sechskantmutter M 4 Hexagon nut, M 4 Ecrou six pans M 4 Tuerca hexagonal M 4
5	12-500 150-15	Federring A 4 Spring washer, A 4 Rondelle élastique A 4 Arandela elástica A 4
6	12-305 114-15	Scheibe A 4,3 Washer, A 4,3 Rondelle A 4,3 Arandela A 4,3
7	11-210 178-15	Senkschraube M 4 x 16 Countersunk screw, M 4 x 16 Vis à tête noyée M 4 x 16 Tornillo avellanado M 4 x 16
8	95-630 000-05	Lager Mounting Palier Cojinete
9	95-630 005-15	Kugelpfanne Ball-joint socket Coussinet sphérique Asiento esférico
10	11-330 283-15	Gewindestift M 6 x 10 Threaded stud M 6 x 10 Vis sans tête M 6 x 10 Tornillo prisionero M 6 x 10
11	95-629 819-45	Mitnehmer Actuator Barre d'entraînement Pieza de arrastre
12	11-130 203-15	Zylinderschraube M 4 x 30 Cheese-head screw, M 4 x 30 Vis à tête cyl. M 4 x 30 Tornillo cilíndrico M 4 x 30
13	91-031 888-15	Kugelzapfen Ball-joint stud Pivot à rotule Perno de bola
14	12-005 195-15	Sechskantmutter M 6 Hexagon nut, M 6 Ecrou six pans M 6 Tuerca hexagonal M 6
15	11-130 191-15	Zylinderschraube M 4 x 20 Cheese-head screw, M 4 x 20 Vis à tête cyl. M 4 x 20 Tornillo cilíndrico M 4 x 20
16	95-608 634-05	Indexbuchse Indexing bush Douille d'indexation Casquillo del index

* Bei Bestellung bitte aufgestempelte Nummer angeben
 * When ordering, please indicate stamped number
 * A la commande, préciser la référence poinçonnée
 * Indíquese en los pedidos el número estampado

Pos.-Nr. Item No. N ^o pos. N ^o de posición	Bestellnummer Part number N ^o de commande N ^o de pedido	Teile-Benennung Description Nom de pièce Denominación
17	95-608 632-42	Schablonenträger Jig frame Support de gabarit Soporte de la plantilla
18	12-640 200-55	Sicherungsscheibe 7 Detent clip 7 Rondelle d'arrêt 7 Arandela de seguridad 7
19	11-130 173-15	Zylinderschraube M 4 x 8 Cheese-head screw, M 4 x 8 Vis à tête cyl. M 4 x 8 Tornillo cilíndrico M 4 x 8
20	95-608 631-45	Winkel Bracket Equerre Esquina
21	95-621 092-05	Zylindrische Druckfeder Compression spring Ressort de pression Muelle de presión cilíndrico
22	12-640 155-55	Sicherungsscheibe 4 Detent clip 4 Rondelle d'arrêt 4 Arandela de seguridad 4
23	12-664 290-45	Seegerring 16 x 1 Circlip, 16 x 1 Circlip 16 x 1 Arandela clip 16 x 1
24	91-169 582-05	Scheibe Washer Rondelle Arandela
25	95-608 635-05	Indexbolzen Indexing pin Boulon d'indexation Perno del Index
26	91-122 823-05	Zylindrische Druckfeder Compression spring Ressort de pression Muelle de presión cilíndrico
27	95-608 633-15	Führungsbuchse Guide bush Douille de guidage Casquillo-guía
28	11-314 172-15	Gewindestift M 4 x 8 Threaded stud, M 4 x 8 Vis sans tête M 4 x 8 Tornillo prisionero M 4 x 8
29	95-630 002-45	Mitnehmer Actuator Barre d'entraînement Pieza de arrastre

Schablonensteuerung
Jig control
Système de commande du gabarit de couture
Mando de la plantilla

4.1

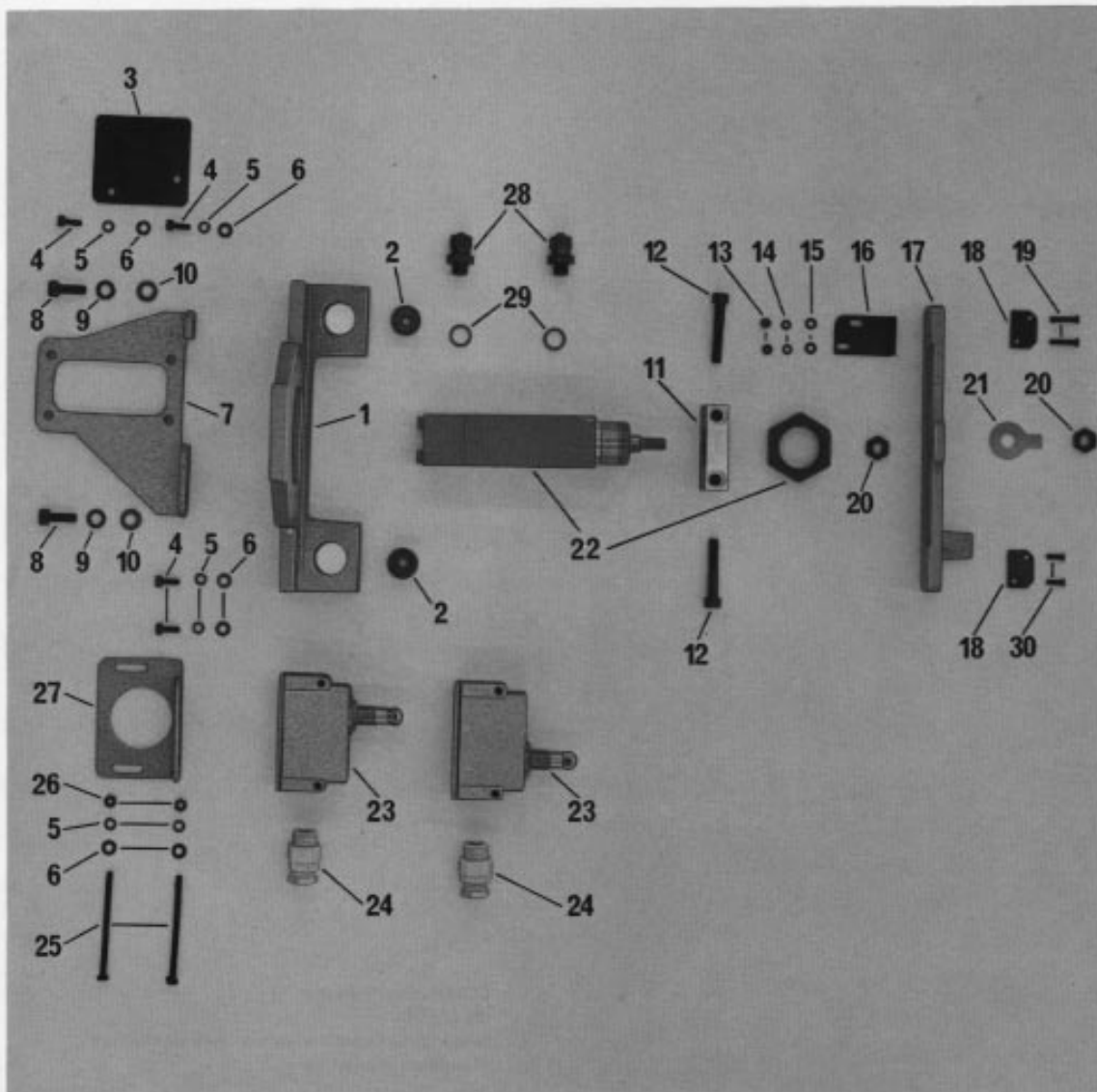

Pos.-Nr. Item No. N ^o pos. N ^o de posición	Bestellnummer Part number N ^o de commande N ^o de pedido	Teile-Benennung Description Nom de pièce Denominación
1	95-634 930-45	Indexträger Index mounting Support d'indexeur Soporte del Index
2	95-608 634-05	Indexbuchse Index bush Douille d'indexeur Casquillo del Index
3	95-703 378-15	Platte Plate Plaque Placa
4	11-130 179-15	Zylinderschraube M 4 x 12 Cheese-head screw, M 4 x 12 Vis à tête cyl. M 4 x 12 Tornillo cilíndrico M 4 x 12
5	12-500 151-15	Federring B 4 Spring washer, B 4 Rondelle élastique B 4 Arandela elástica B 4
6	12-305 114-15	Scheibe A 4,3 Washer, A 4,3 Rondelle A 4,3 Arandela A 4,3
7	95-634 929-45	Winkel Bracket Équerre Esquina
8	11-130 293-15	Zylinderschraube M 6 x 16 Cheese-head screw, M 6 x 16 Vis à tête cyl. M 6 x 16 Tornillo cilíndrico M 6 x 16
9	12-510 710-45	Zahnscheibe A 6,4 Lockwasher, A 6,4 Rondelle dentée A 6,4 Arandela dentada A 6,4
10	12-305 174-15	Scheibe A 6,4 Washer, A 6,4 Rondelle A 6,4 Arandela A 6,4
11	99-134 257-05	Fuß Base Socle Base
12	11-130 314-15	Zylinderschraube M 6 x 35 Cheese-head screw, M 6 x 35 Vis à tête cyl. M 6 x 35 Tornillo cilíndrico M 6 x 35
13	12-024 121-15	Sechskantmutter M 3 Hexagon nut, M 3 Ecrou six pans M 3 Tuerca hexagonal M 3
14	12-500 121-15	Federring B 3 Spring washer, B 3 Rondelle élastique B 3 Arandela elástica B 3
15	12-305 084-15	Scheibe A 3,2 Washer, A 3,2 Rondelle A 3,2 Arandela A 3,2
16	95-703 377-15	Winkel Bracket Équerre Esquina
17	95-616 275-45	Platte Plate Plaque Placa

Pos.-Nr. Item No. N ^o pos. N ^o de posición	Bestellnummer Part number N ^o de commande N ^o de pedido	Teile-Benennung Description Nom de pièce Denominación
18	95-616 250-15	Gleitplatte Plate Plaque Placa
19	11-210 095-25	Senkschraube M 3 x 16 Countersunk screw, M 3 x 16 Vis à tête noyée M 3 x 16 Tornillo avellanado M 3 x 16
20	12-005 215-15	Sechskantmutter M 8 Hexagon nut, M 8 Ecrou six pans M 8 Tuerca hexagonal M 8
21	12-525 220-05	Sicherungsblech Locking tab Plaque d'arrêt Placa de seguridad
22	99-134 275-91	Zylinder Cylinder Vérin Cilindro
23	71-1200-0413	Sprungschalter Limit switch Fin de course Interruptor de final
24	71-3700-0158	Stoßbuchsenverschraubung Seal cap Bouchon de presse-étoupes Racor para prensaestopas
25	11-105 904-15	Zylinderschraube M 4 x 60 Cheese-head screw, M 4 x 60 Vis à tête cyl. M 4 x 60 Tornillo cilíndrico M 4 x 60
26	12-024 151-15	Sechskantmutter M 4 Hexagon nut, M 4 Ecrou six pans M 4 Tuerca hexagonal M 4
27	95-616 276-45	Winkel Bracket Equerre Esquina
28	18-372 004-91	Schnellverschraubung Union Raccord rapide Racor de apriete rápido
29	15-032 006-45	Dichtring Seal Bague d'étanch. Anillo de junta
30	11-210 076-25	Senkschraube M 3 x 5 Countersunk screw, M 3 x 5 Vis à tête noyée M 3 x 5 Tornillo avellanado M 3 x 5

4.2

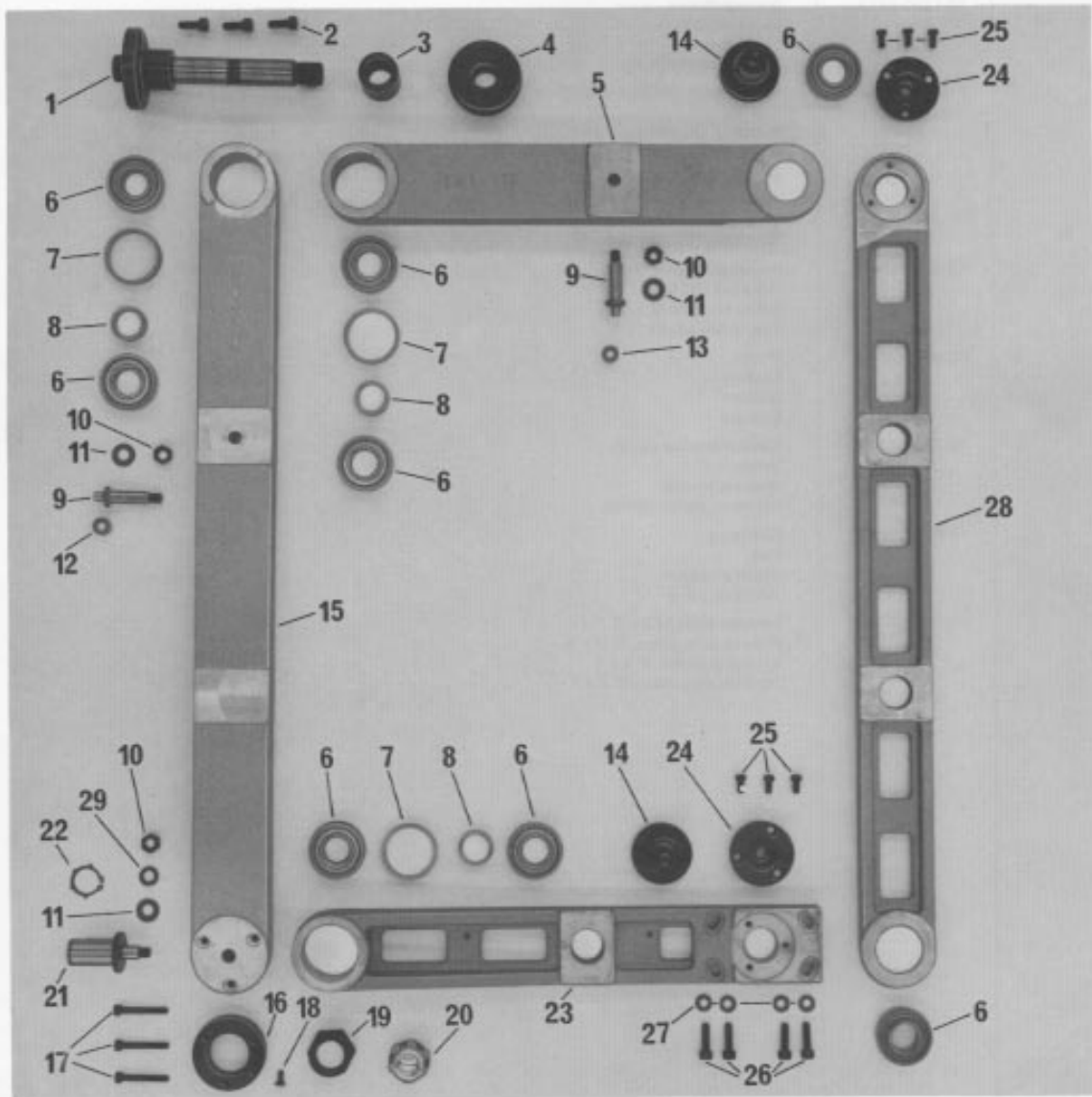

Pos.-Nr. Item No. N ^o pos. N ^o de posición	Bestellnummer Part number N ^o de commande N ^o de pedido	Teile-Benennung Description Nom de pièce Denominación
1	95-608 577-11	Bolzen Pin Boulon Perno
2	11-130 293-15	Zylinderschraube M 6 x 16 Cheese-head screw, M 6 x 16 Vis à tête cyl. M 6 x 16 Tornillo cilíndrico M 6 x 16
3	95-608 578-15	Distanzbuchse Spacer Douille d'écartement Casquillo distanciador
4	95-608 576-15	Rundmutter Round nut Ecrou rond Tuerca redonda
5	95-608 579-45	Hebel Arm Levier Palanca
6	14-016 150-01	Kugellager Ball bearing Roulement à billes Cojinete de bolas
7	95-608 580-05	Ring Ring Anneau Anillo
8	95-608 581-05	Ring Ring Anneau Anillo
9	95-608 582-15	Rollenbolzen Roller stud Boulon de galet Perno de rodillo
10	12-024 211-15	Sechskantmutter M 8 Hexagon nut, M 8 Ecrou six pans M 8 Tuerca hexagonal M 8
11	12-305 224-15	Scheibe A 8,4 Washer, A 8,4 Rondelle A 8,4 Arandela A 8,4
12*	91-021 065-04	Rolle Roller Galet Rodillo
13*	95-608 620-04	Rolle Roller Galet Rodillo
14	95-608 584-15	Kordelschraube Milled screw Vis moletée Tornillo moleteado
15	95-608 585-45	Hebel Arm Levier Palanca
16	95-608 586-15	Mutter Nut Ecrou Tuerca

- * Bei Bestellung bitte Markierung (Punkte) angeben
- * When ordering please indicate marking (dots)
- * A la commande, préciser les marques (points).
- * Indíquese en los pedidos la marcación (puntos)

Pos.-Nr. Item No. N ^o pos. N ^o de posición	Bestellnummer Part number N ^o de commande N ^o de pedido	Teile-Benennung Description Nom de pièce Denominación
17	11-130 254-15	Zylinderschraube M 5 x 35 Cheese-head screw, M 5 x 35 Vis à tête cyl. M 5 x 35 Tornillo cilíndrico M 5 x 35
18	11-039 174-15	Sechskantschraube M 4 x 8 Hexagon screw M 4 x 8 Vis six pans M 4 x 8 Tornillo hexagonal M 4 x 8
19	95-608 587-15	Gewindebuchse Threaded bush Douille filetée Casquillo roscado
20	99-133 727-91	Kugelrolle Ball Bille Rodillo de bola
21	95-608 588-15	Lagerbolzen Bearing pin Boulon-palier Perno de apoyo
22	12-628 330-45	SG. L-Ring A 20 x 1,2 Lock ring, A 20 x 1.2 Anneau L, A 20 x 1,2 Anillo L, A 20 x 1,2
23	95-625 819-45	Hebel Arm Levier Palanca
24	95-608 583-15	Zentrierflansch Centering flange Bride de centrage Brida centradora
25	11-108 225-15	Zylinderschraube M 5 x 10 Cheese-head screw, M 5 x 10 Vis à tête cyl. M 5 x 10 Tornillo cilíndrico M 5 x 10
26	11-130 299-15	Zylinderschraube M 6 x 20 Cheese-head screw, M 6 x 20 Vis à tête cyl. M 6 x 20 Tornillo cilíndrico M 6 x 20
27	12-305 174-15	Scheibe A 6,4 Washer, A 6.4 Rondelle A 6,4 Arandela A 6,4
28	95-625 820-45	Hebel Arm Levier Palanca
29	12-500 210-45	Federring, A 8 Spring washer A 8 Rondelle élastique A 8 Arandela elástica A 8

4.3

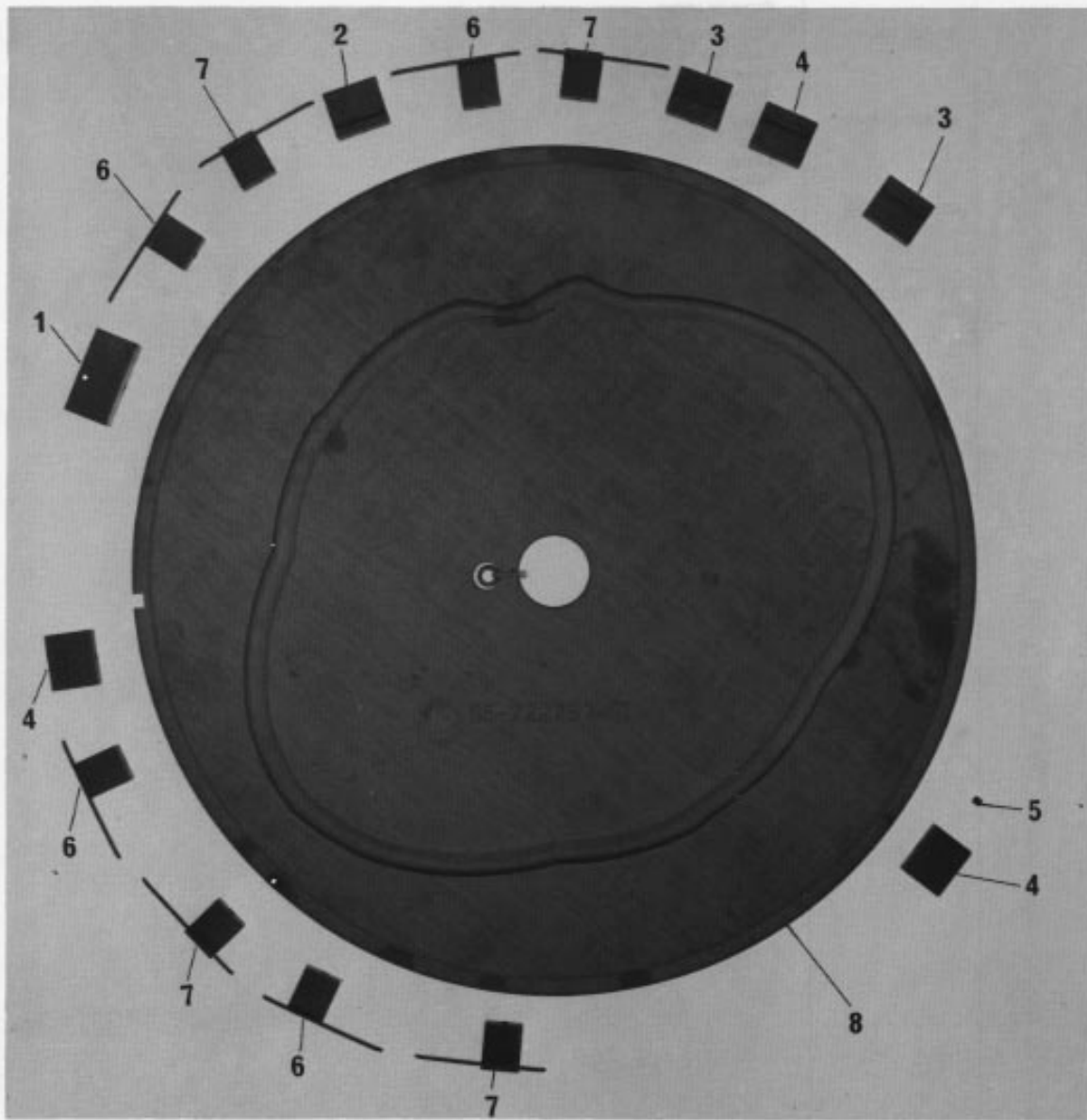

Pos.-Nr. Item No. N° pos. Nº de pos.	Bestellnummer Part number N° de commande Nº de pedido	Teile-Benennung Description Nom de pièce Denominación	Pos.-Nr. Item No. N° pos. Nº de pos.	Bestellnummer Part number N° de commande Nº de pedido	Teile-Benennung Description Nom de pièce Denominación
1	95-629 801-15	Klemmnocken, Nähen aus Trip, sewing "off" Taquet, couture "Arrêt" Leva de sujeción, costura desconectada			
2	95-629 802-15	Klemmnocken, Kurve aus Trip, cam "off" Taquet, disque "Arrêt" Leva de sujeción, leva "desconectada"			
3	95-629 803-15	Klemmnocken, Nähen Anfang und Ende Trip, beginning and end of sewing Taquet, commencement et fin de la couture Leva de sujeción, comienzo y final de la costura			
4	95-629 804-15	Klemmnocken, Fadenspannung Trip, thread tension Taquet, tension de fil Leva de sujeción, tensahilos			
5	11-330 952-15	Gewindestift, M5 x 5 Threaded stud, M5 x 5 Vis sans tête, M5 x 5 Tornillo prisionero, M5 x 5			
6	95-634 938-11	Klemmnocken, Zick zack -929/30 Trip, zigzag -929/30 Taquet, zigzag -929/30 Leva de sujeción, zigzag -929/30			
7	95-634 939-11	Klemmnocken, Zickzack -929/30 Trip, zigzag, -929/30 Taquet, zigzag -929/30 Leva de sujeción, zigzap -929/30			
6	95-711 760-11	Klemmnocken, Zickzack -929/70 Trip, zigzag -929/70 Taquet, zigzag -929/70 Leva de sujeción, zigzag -929/70			
7	95-711 761-11	Klemmnocken, Zickzack -929/70 Trip, zigzag -929/70 Taquet, zigzag -929/70 Leva de sujeción, zigzag -929/70			
8*		Steuerkurve* Control cam* Came de commande* Leva de mando* * Bei Bestellung bitte aufgestempelte Nummer angeben * When ordering, please indicate stamped number * A la commande, préciser la référence poinçonnée * Indíquese en los pedidos el número estampado			

4.4

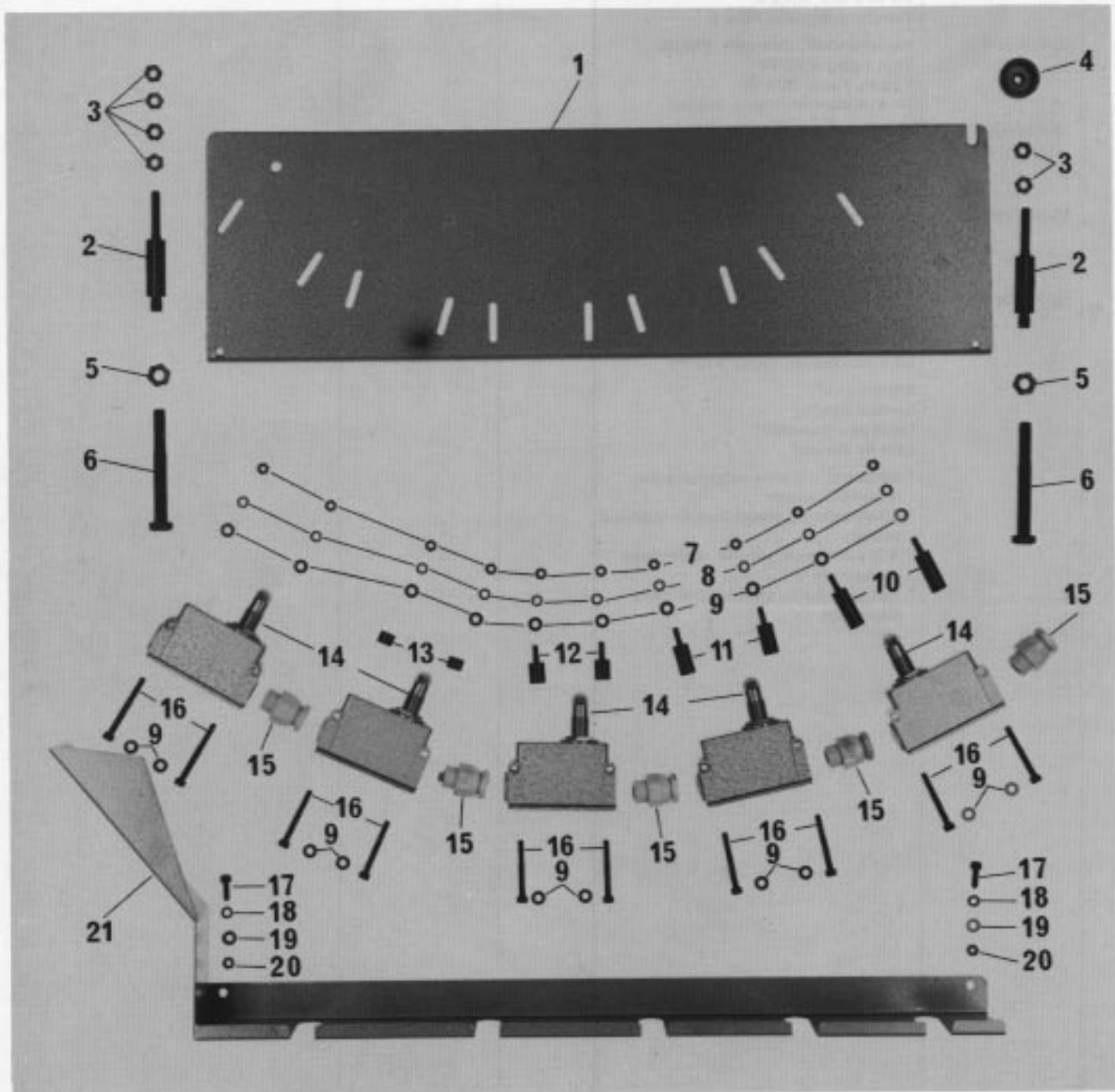

Pos.-Nr. Item No. N° pos. N° de pos.	Bestellnummer Part number N° de commande N° de pedido	Teile-Benennung Description Nom de pièce Denominación	Pos.-Nr. Item No. N° pos. N° de pos.	Bestellnummer Part number N° de commande N° de pedido	Teile-Benennung Description Nom de pièce Denominación
1	95-634 926-45	Schalterträger Switch bracket Support d'interrupteur Soporte del interruptor	18	12-500 170-45	Federring A5 Spring washer A5 Rondelle élastique A5 Arandela elástica A5
2	95-608 560-15	Bolzen Pin Boulon Perno	19	12-305 144-15	Scheibe A5,3 Washer A5.3 Rondelle A5,3 Arandela A5,3
3	12-005 195-15	Sechskantmutter M6 Hexagon nut M6 Ecrou six pans M6 Tuerca hexagonal M6	20	12-024 171-15	Sechskantmutter M5 Hexagon nut, M5 Ecrou six pans M5 Tuerca hexagonal M5
4	12-115 190-15	Rändelmutter M6 Milled nut M6 Ecrou à tête moletée M6 Tuerca moleteada M6	21	95-706 068-45	Abdeckung Cover Cache Cubierta
5	12-024 211-15	Sechskantmutter M8 Hexagon nut, M8 Ecrou six pans M8 Tuerca hexagonal M8			
6	11-032 402-15	Sechskantschraube M8 x 70 Hexagon screw, M8 x 70 Vis six pans M8 x 70 Tornillo hexagonal M8 x 70			
7	12-024 151-15	Sechskantmutter M4 Hexagon nut M4 Ecrou six pans M4 Tuerca hexagonal M4			
8	12-500 150-45	Federring A4 Spring washer A4 Rondelle élastique A4 Arandela elástica A4			
9	12-305 114-15	Scheibe A4,3 Washer A4.3 Rondelle A4,3 Arandela A4,3			
10	95-629 655-15	Bolzen Pin Boulon Perno			
11	95-608 561-15	Bolzen Pin Boulon Perno			
12	95-608 563-15	Bolzen Pin Boulon Perno			
13	95-608 564-15	Buchse Bush Douille Casquillo			
14	71-1200-0413	Sprungschalter Quick-break switch Fin de course Interruptor de final			
15	71-3700-0158	Stopfbuchsenverschraubung Gland Bouchon de presse-étoupe Racor para prensaestopas			
16	11-130 203-15	Zylinderschraube M4 x 30 Pan-head M4 x 30 Vis à tête cylindrique M4 x 30 Tornillo cilíndrico M4 x 30			
17	11-130 224-15	Zylinderschraube M5 x 10 Pan-head screw M5 x 10 Vis à tête cylindrique M5 x 10 Tornillo cilíndrico M5 x 10			

**Stapler
Stacker
Empileur
Apilador**

5.1

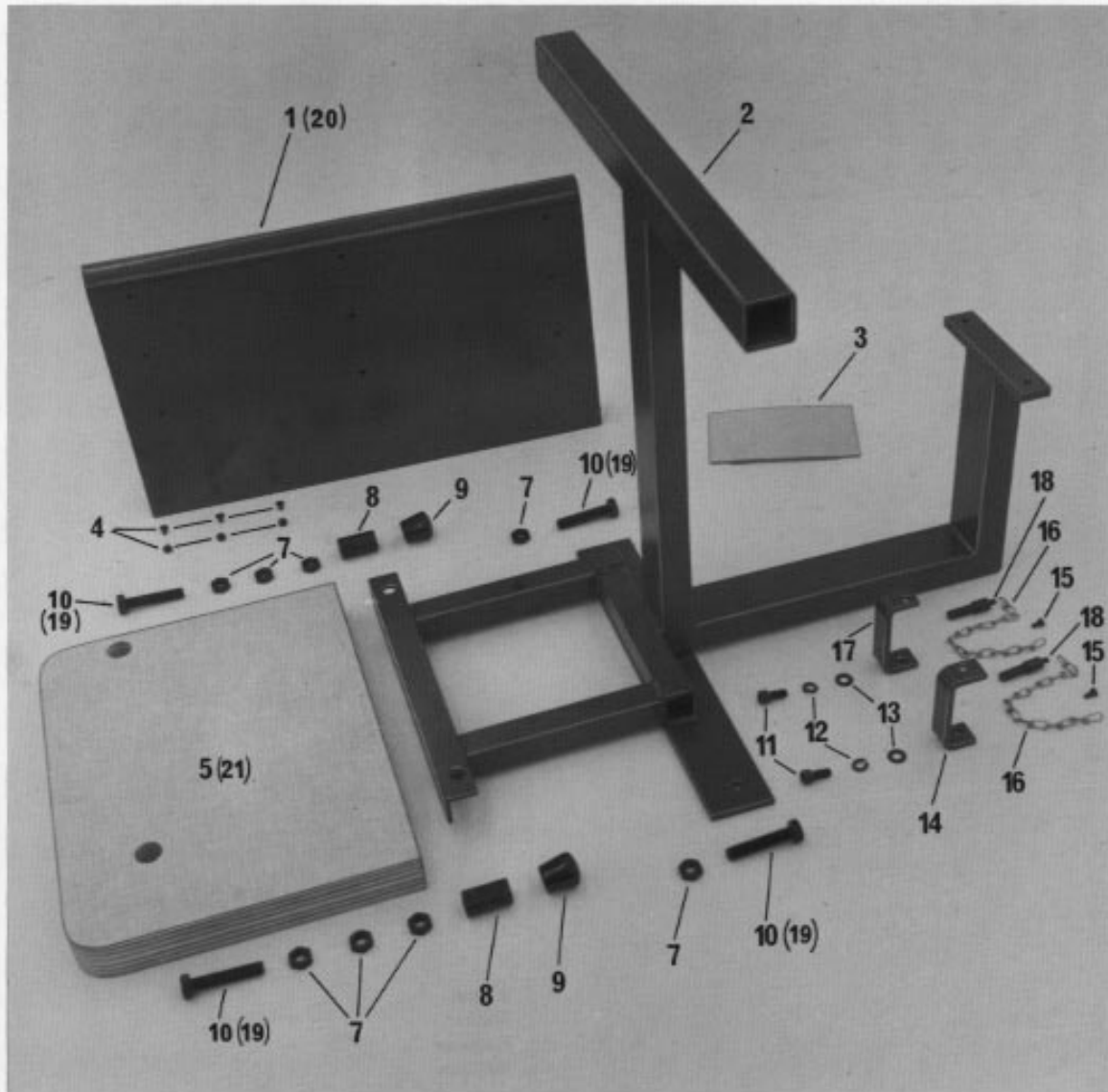

Pos.-Nr. Item No. N° pos. N° de pos.	Bestellnummer Part number N° de commande N° de pedido	Teile-Benennung Description Nom de pièce Denominación	Pos.-Nr. Item No. N° pos. N° de pos.	Bestellnummer Part number N° de commande N° de pedido	Teile-Benennung Description Nom de pièce Denominación
1	95-623 318-45	Auflage Rest Support Soporte	18	95-630 047-15	Befestigungstift Retaining pin Goujon de fixation Pasador de fijación
2	95-634 851-41	Stapelstütze Stack support Support d'empileur Soporte del apilador	19	11-039 600-15	Sechskantschraube M12 x 140 (zusätzlich bei stehender Maschinen- bedienung) Hexagon screw M12 x 140 (additionally in case of standing operation)
3	26901-6.100-3	Rolltex-Walzenbezug Rolltex roll covering Garniture Rolltex de rouleau Revestimiento Rolltex para el rodillo			Vis six pans M12 x 140 (supplément en service debout) Tornillo hexagonal M12 x 140 (adicionalmente para cuando se maneje la máquina de pie)
4	91-100 055-15	Flachrundschrabe Raised-head screw Vis à tête bombée Tornillo de cabeza rebajada	20	95-629 504-45	Auflage für L-Ausführung Rest for large-part version Abattant p. version p. grandes pièces Tapa para el tipo de piezas largas
5	95-630 046-91	Platte Plate Plateau Placa	21	95-707 261-91	Platte für L-Ausführung Plate for large-part version Plateau p. version p. grandes pièces Placa para el tipo de piezas largas
6	11-039 570-15	Sechskantschraube M12 x 70 Hexagon screw, M12 x 70 Vis six pans M12 x 70 Tornillo hexagonal M12 x 70			
7	12-010 251-15	Sechskantmutter M12 Hexagon nut, M12 Ecrou six pans M12 Tuerca hexagonal M12			
8	95-630 022-15	Rohr Sleeve Tube Tubo			
9	99-133 760-05	Fuß-Tigerplast. K 22 Tiger-plast foot, K 22 Embout Tiger-plast K 22 Pie Tigerplast. K 22			
10	11-039 563-15	Sechskantschraube M12 x 60 Hexagon screw, M12 x 60 Vis six pans M12 x 60 Tornillo hexagonal M12 x 60			
11	11-039 360-15	Sechskantschraube M8 x 16 Hexagon screw, M8 x 16 Vis six pans M8 x 16 Tornillo hexagonal M8 x 16			
12	12-500 210-45	Federring A8 Spring washer, A8 Rondelle élastique A8 Arandela elástica A8			
13	12-305 224-15	Scheibe A 8,4 Washer, A 8,4 Rondelle A 8,4 Arandela A 8,4			
14	95-630 023-45	Bügel Bracket Etrier Estribo			
15	91-700 335-25	Flachrundschrabe Raised-head screw Vis à tête bombée Tornillo de cabeza rebajada			
16	95-627 729-21	Knotenkette Chain Chaîne à noeuds Cadena de eslabones anudados			
17	95-630 024-45	Bügel Bracket Etrier Estribo			

5.2

- Frühere Ausführung, ersetzt durch Nr. 99-134 850-91
- Earlier version, replaced by No. 99-134 850-91
- Ancienne version, remplacée par n° 99-134 850-91
- Tipo anterior, se sustituye por el N° 99-134 850-91

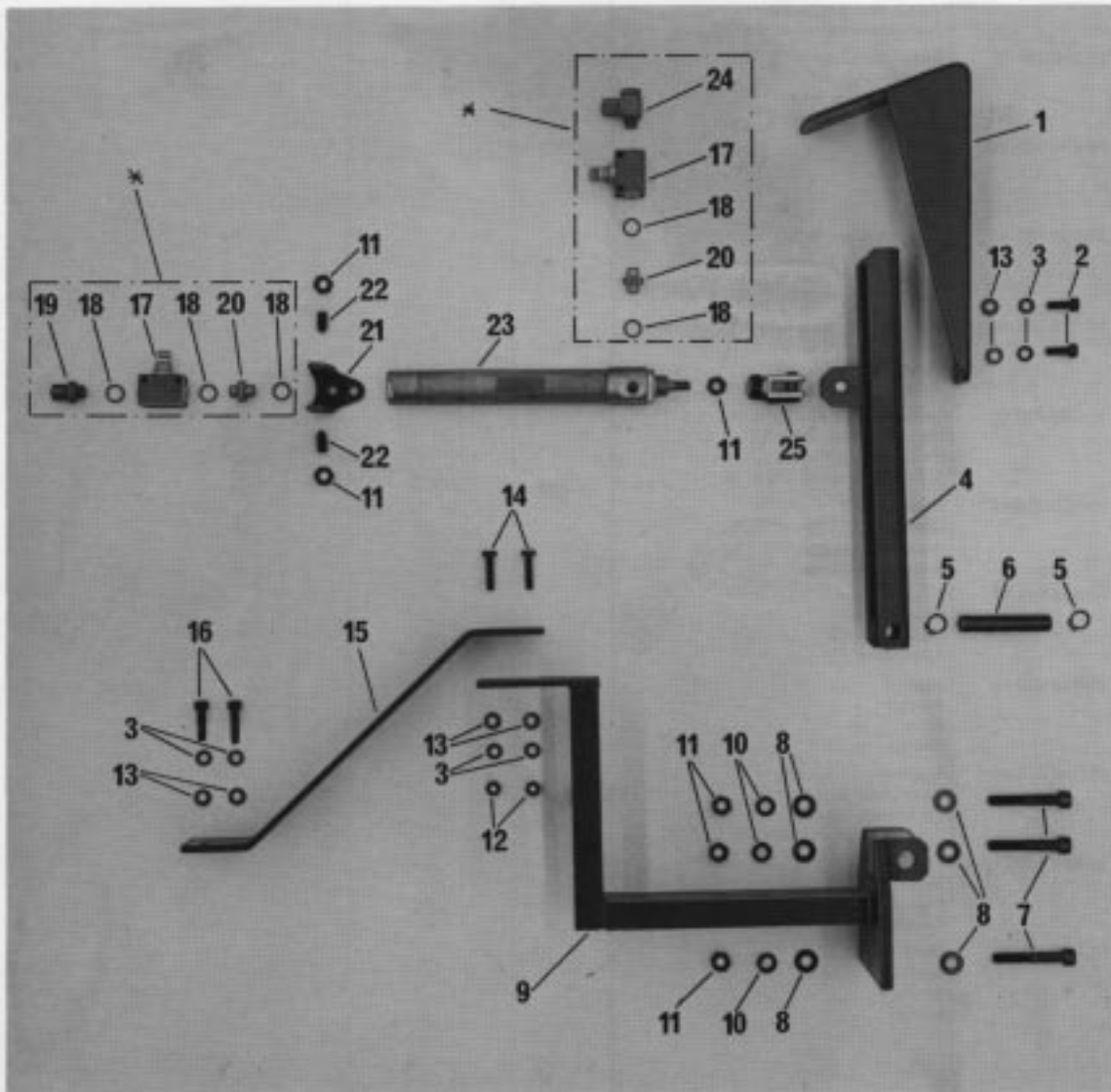

Pos.-Nr. Item No. N° pos. N° de pos.	Bestellnummer Part number N° de commande N° de pedido	Teile-Benennung Description Nom de pièce Denominación	Pos.-Nr. Item No. N° pos. N° de pos.	Bestellnummer Part number N° de commande N° de pedido	Teile-Benennung Description Nom de pièce Denominación
1	95-627 977-41	Befestigungswinkel Retaining bracket Equerre-support Esquina de fijación	18	15-032 006-45	Dichtring Seal Bague d'étanchéité Anillo de junta
2	11-130 281-15	Zylinderschraube M6 x 8 Cheese-head screw, M6 x 8 Vis à tête cyl. M6 x 8 Tornillo cilíndrico	19	18-372 001-91	Schnellverschraubung Union Raccord rapide Racor de apriete rápido
3	12-500 190-45	Federring A6 Spring washer, A6 Rondelle élastique A6 Arandela elástica A6	20	18-277 001-91	Doppelnippel Double nipple Nipple double Boquilla doble
4	95-623 212-41	Hebel, vollständig Lever, complete Levier complet Palanca, completa	21*	95-626 999-15	Scharnier Hinge Charnière Bisagra
5	12-610 250-45	Sicherungsring Circlip Circlip Arandela clip	22	11-320 365-05	Gewindestift M8 x 20 Threaded stud, M8 x 20 Vis sans tête M8 x 20 Tornillo prisionero M8 x 20
6	95-623 217-15	Boizen Pin Boulon Perno	23*	99-133 361-91	Zylinder Cylinder Vérin Cilindro
7	11-130 389-15	Zylinderschraube M8 x 50 Cheese-head screw, M8 x 50 Vis à tête cyl. M8 x 50 Tornillo cilíndrico M8 x 50	24	18-378 001-61	L-Verschraubung L-union Raccord en L Racor en L
8	12-305 224-15	Scheibe A 8,4 Washer, A 8,4 Rondelle A 8,4 Arandela A 8,4	25*	16-041 075-11	Gabelgelenk Yoke Articulation à fourche Articulación de horquilla
9	95-711 765-41	Lagerbock Bearing support Chevalet Soporte	21.1	99-133 962-91	Lagerbock Bearing bracket Chevalet Soporte
10	12-500 210-45	Federring A8 Spring washer, A8 Rondelle élastique A8 Arandela elástica A8	23.1	99-133 428-91	Rogatti-Zylinder Rogatti cylinder Vérin Rogatti Cilindro Rogatti
11	12-024 211-15	Sechskantmutter M8 Hexagon nut, M8 Ecrou six pans M8 Tuerca hexagonal M8	25.1	95-711 638-11	Gabelgelenk Yoke Articulation à fourche Articulación de horquilla
12	12-024 191-15	Sechskantmutter M6 Hexagon nut, M6 Ecrou six pans M6 Tuerca hexagonal M6			
13	12-305 174-15	Scheibe A 6,4 Washer A 6,4 Rondelle A 6,4 Arandela A 6,4			
14	11-130 293-15	Zylinderschraube M6 x 16 Cheese-head screw, M6 x 16 Vis à tête cyl. M6 x 16 Tornillo cilíndrico M6 x 16			
15	95-627 974-45	Strebe Support Entretoise Tirante			
16	11-130 335-15	Zylinderschraube M6 x 70 Cheese-head screw, M6 x 70 Vis à tête cyl. M6 x 70 Tornillo cilíndrico M6 x 70			
17	95-115 505-91	Drosselrückschlagventil Check-return valve Clapet anti-retour av. étranglement Válvula estranguladora de retroceso			

* alte Ausführung, neue Ausführung siehe 21.1, 23.1 bzw. 25.1
Old version; for new version see 21.1, 23.1 or 25.1
Ancien modèle; p. la nouvelle version, voir 21.1; 23.1 ou 25.1
Tipo antiguo; para el nuevo tipo, véase 21.1, 23.1 y 25.1

5.3

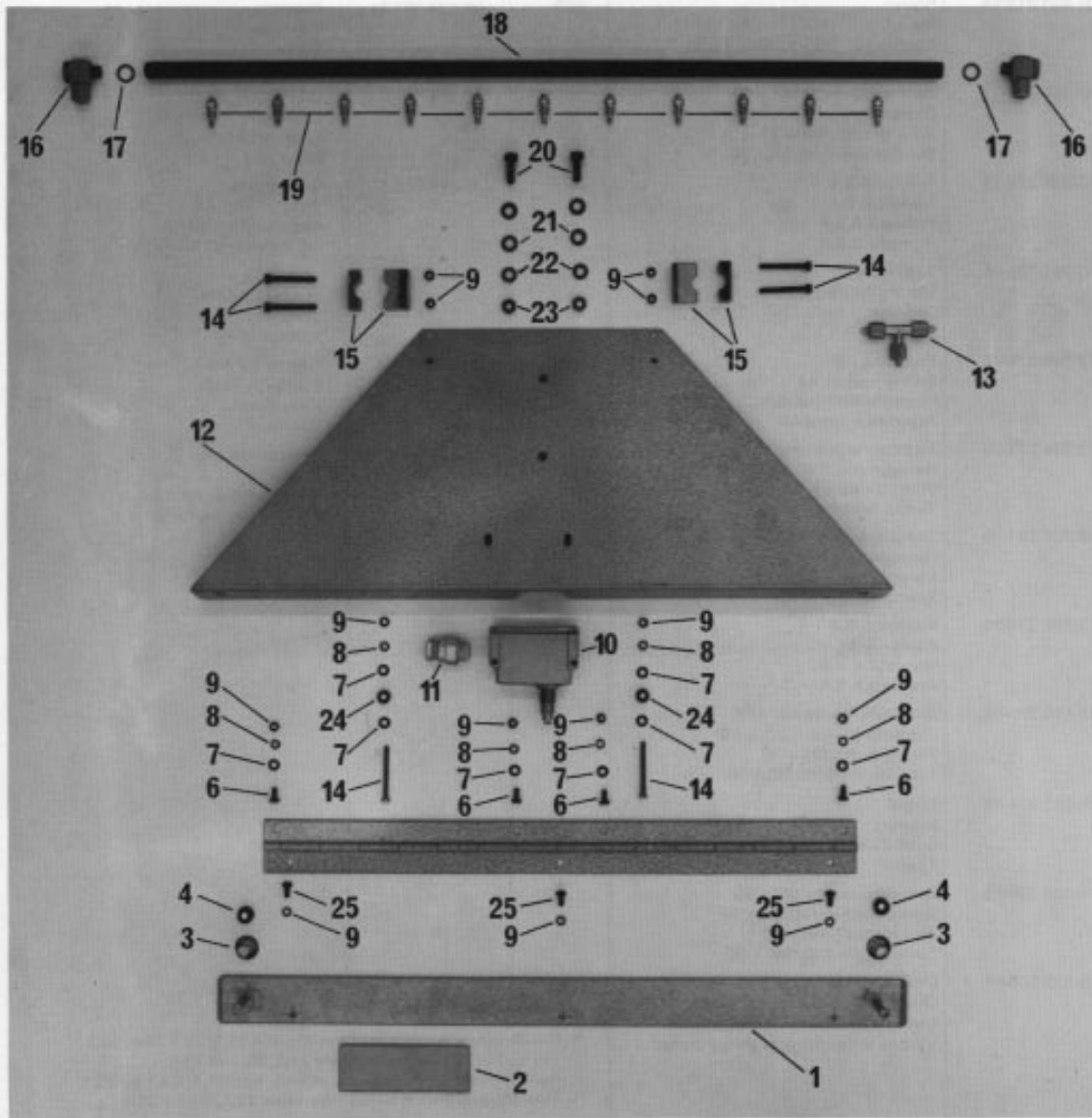

Pos.-Nr. Item No. N ^o pos. N ^o de posición	Bestellnummer Part number N ^o de commande N ^o de pedido	Titel-Benennung Description Nom de pièce Denominación
1	95-702 522-41	Druckplatte Pressure strip Plaque d'appui Placa de presión
2	25901-6.100-3	Rolltex-Walzenbezug Rolltex roll covering Garniture Rolltex pour rouleau Revestimiento Rolltex para el rodillo
3	91-006 584-05	Keglige Druckfeder Conical spring Ressort de pression conique Muelle de presión cónico
4	12-703 161-12	Stellring B 6 Fixing collar, B 6 Bague de butée B 6 Anillo regulador B 6
5	95-703 485-45	Scharnier Hinge Charnière Bisagra
6	11-039 174-15	Sechskantschraube M 4 x 8 Hexagon screw, M 4 x 8 Vis six pans M 4 x 8 Tornillo hexagonal M 4 x 8
7	12-305 114-15	Scheibe A 4,3 Washer, A 4,3 Rondelle A 4,3 Arandela A 4,3
8	12-500 150-15	Federring A 4 Spring washer A 4 Rondelle élastique A 4 Arandela elástica A 4
9	12-024 151-15	Sechskantmutter M 4 Hexagon nut, M 4 Erou six pans M 4 Tuerca hexagonal M 4
10	71-1200-0413	Sprungschalter Limit switch Fin de course Interruptor de final
11	71-3700-0158	Stopfbuchsenverschraubung Seal cap Raccord presse-étoupes Racor para prensaestopas
12	95-627 966-45	Auflageplatte Rest plate Plaque d'appui Placa de apoyo
13	99-133 646-01	T-Verschraubung T union Raccord en T Racor en T
14	11-130 209-15	Zylinderschraube M 4 x 40 Cheese-head screw, M 4 x 40 Vis à tête cyl. M 4 x 40 Tornillo cilíndrico M 4 x 40
15	95-627 976-05	Lagerbock Mounting Chevalet Soporte
16	18-378 002-61	L-Verschraubung LCK 1/8" L-union, LCK 1/8" Raccord en L LCK 1/8" Racor en L LCK 1/8"
17	15-032 006-45	Dichtring Seal Bague d'étanch. Anillo de junta

Pos.-Nr. Item No. N ^o pos. N ^o de posición	Bestellnummer Part number N ^o de commande N ^o de pedido	Teile-Benennung Description Nom de pièce Denominación
18	95-627 975-15	Blasrohr Air-blast tube Soufflette Tubo soplador
19	99-133 905-91	Verschraubung M 5 Union, M 5 Raccord M 5 Racor M 5
20	11-130 284-15	Zylinderschraube M 6 x 10 Cheese-head screw, M 6 x 10 Vis à tête cyl. M 6 x 10 Tornillo cilíndrico M 6 x 10
21	12-305 171-15	Scheibe B 6,4 Washer, B 6,4 Rondelle B 6,4 Arandela B 6,4
22	12-500 190-15	Federring A 6 Spring washer, A 6 Rondelle élastique A 6 Arandela elástica A 6
23	12-024 191-15	Sechskantmutter M 6 Hexagon nut, M 6 Ecrou six pans M 6 Tuerca hexagonal
24	95-608 564-15	Buchse Bush Douille Casquillo
25	11-039 171-15	Sechskantschraube M 4 x 6 Hexagon screw, M 4 x 6 Vis six pans M 4 x 6 Tornillo hexagonal M 4 x 6

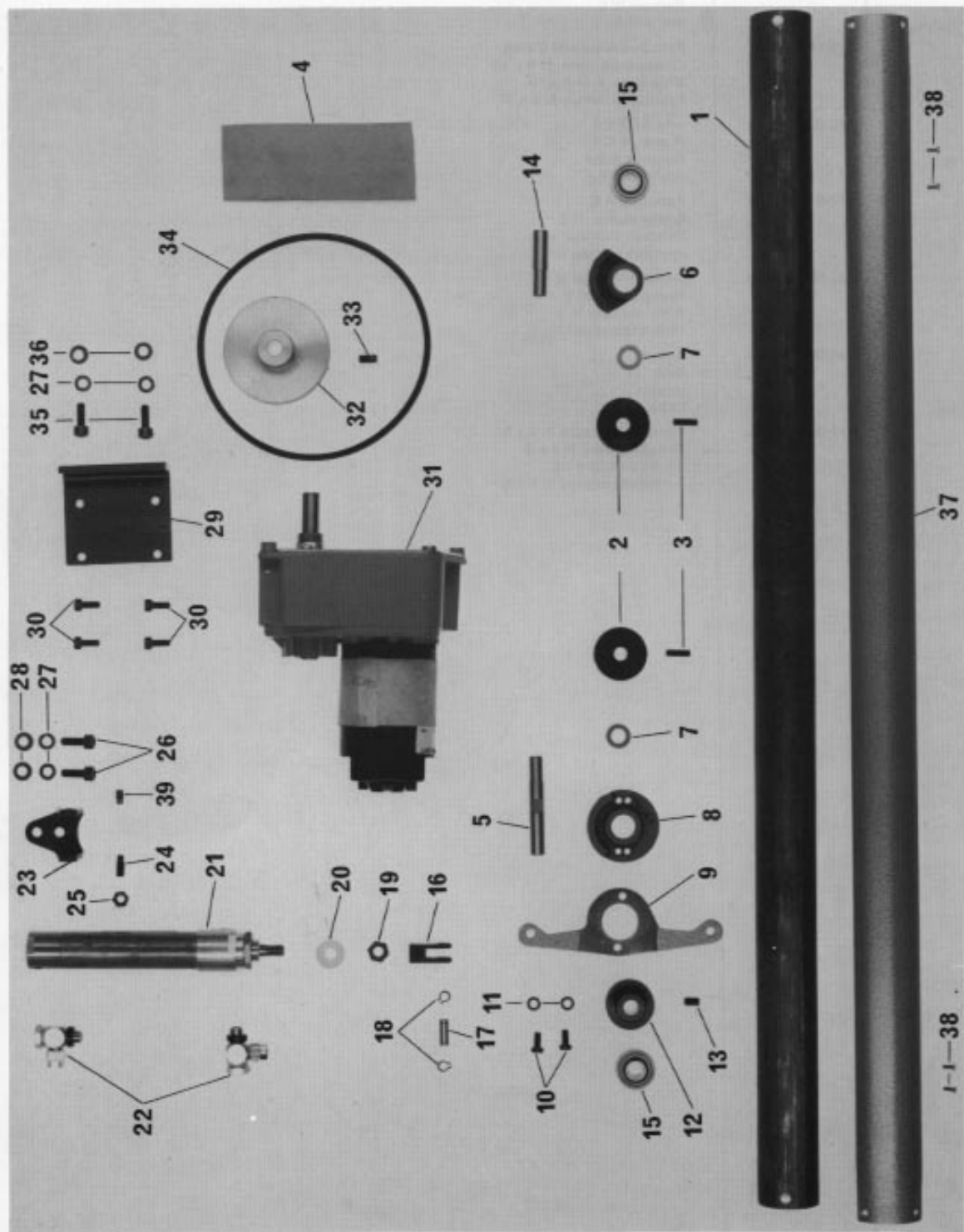

Pos.-Nr. Item No. N° pos. N° de pos.	Bestellnummer Part number N° de commande N° de pedido	Teile-Benennung Description Nom de pièce Denominación	Pos.-Nr. Item No. N° pos. N° de pos.	Bestellnummer Part number N° de commande N° de pedido	Teile-Benennung Description Nom de pièce Denominación
1	95-609 176-05	Walze Roller Rouleau Rodillo	18	12-610 190-45	Sicherungsring 6 x 0,7 Hexagon nut, 6 x 0,7 Ecrou six pans 6 x 0,7 Tuerca hexagonal 6 x 0,7
2	95-609 177-15	Buchse Bush Douille Casquillo	19	12-005 215-15	Sechskantmutter BM8 Hexagon nut, BM8 Ecrou six pans BM8 Tuerca hexagonal BM8
3	11-330 229-15	Gewindestift AM5 x 15 Threaded stud AM5 x 15 Vis sans tête AM5 x 15 Tornillo prisionero AM5 x 15	20	95-627 728-05	Anschlagbüchse Stop bush Douille d'arrêt Casquillo tope
4	25 901-6.050-3	Rolltex-Walzenbezug Rolltex covering Garniture de rouleau Rolltex Revestimiento Rolltex para rodillos	21	99-133 276-91	Zylinder, doppeltwirkend Cylinder, double-acting Vérin à double effet Cilindro de doble efecto
5	95-609 171-05	Lagerbolzen Bearing pin Axe Perno de apoyo	22	99-134 850-91	Drosselrückschlagventil Check-return valve Clapet anti-retour av. étranglement Válvula estranguladora de retroceso
6	95-609 167-45	Schwenklager, rechts Swivel bearing, right Palier orientable droit Cojinete oscilante derecho	23	95-627 480-15	Scharnier Hinge Charnière Charnela
7	14-731 694-05	Büchse Bush Douille Casquillo	24	11-310 463-15	Gewindestift M6 x 10 x 5 Threaded stud M6 x 10 x 5 Vis sans tête M6 x 10 x 5 Tornillo prisionero M6 x 10 x 5
8	95-609 168-45	Schwenklager, links Swivel bearing, left Palier orientable gauche Cojinete oscilante izquierdo	25	12-005 195-15	Sechskantmutter M6 Hexagon nut, M6 Ecrou six pans M6 Tuerca hexagonal M6
9	95-637 165-45	Hebel Lever Levier Palanca	26	11-130 293-15	Zylinderschraube M6 x 16 Pan-head screw M6 x 16 Vis à tête cylindrique M6 x 16 Tornillo cilíndrico M6 x 16
10	11-135 223-15	Zylinderschraube M5 x 10 Pan-head screw M5 x 10 Vis à tête cylindrique M5 x 10 Tornillo cilíndrico M5 x 10	27	12-500 190-45	Federring A6 Spring washer A6 Rondelle élastique A6 Arandela elástica A6
11	12-500 170-45	Federring A5 Spring washer A5 Rondelle élastique A5 Arandela elástica A5	28	12-305 174-15	Scheibe A6,4 Washer A6,4 Rondelle A6,4 Arandela A6,4
12	95-609 172-15	Riemenscheibe DM 28 Belt pulley, DM 28 Poulie à gorge, DM 28 Polea para correa, DM 28	29	95-711 396-45	Winkel Angular bracket Equerre Pieza angular
13	11-341 277-15	Gewindestift M6 x 6 Threaded stud M6 x 6 Vis sans tête M6 x 6 Tornillo prisionero M6 x 6	30	11-130 224-15	Zylinderschraube M5 x 10 Pan-head screw M5 x 10 Vis à tête cylindrique M5 x 10 Tornillo cilíndrico M5 x 10
14	95-609 170-05	Lagerbolzen Bearing pin Axe Perno de apoyo	31	71-5200-0113	Getriebemotor 24 V Gear motor 24 V Moteur-réducteur 24 V Motor reductor 24 V
15	14-755 061-01	Gelenklager K10 Pivot bearing, K10 Articulation à rotule K10 Cojinete de rótula K10	32	95-711 397-05	Riemenscheibe DM 66 Belt pulley, DM 66 Poulie à gorge, DM 66 Polea para correa, DM 66
16	91-125 932-15	Gabelkopf Fork head Fourche Cabeza horquilla	33	11-330 280-15	Gewindestift M6 x 8 Threaded stud M6 x 8 Vis sans tête M6 x 8 Tornillo prisionero M6 x 8
17	95-600 649-05	Boizen Pin Boulon Perno	34	16-414 058-05	Keilriemen 6 x 450 V-belt 6 x 450 Courroie en V 6 x 450 Correa trapezoidal 6 x 450

Pos.-Nr. Item No. N° pos. N° de pos.	Bestellnummer Part number N° de commande N° de pedido	Teile-Benennung Description Nom de pièce Denominación	Pos.-Nr. Item No. N° pos. N° de pos.	Bestellnummer Part number N° de commande N° de pedido	Teile-Benennung Description Nom de pièce Denominación
35	11-130 293-15	Zylinderschraube M6 x 16 Pan-head screw M6 x 16 Vis à tête cylindrique M6 x 16 Tornillo cilíndrico M6 x 16			
36	12-305 174-15	Scheibe A6,4 Washer A6,4 Rondelle A6,4 Arandela A6,4			
37	95-609 166-45	Klappe Flap Abattant Tapa			
38	11-250 084-15	Senkschraube M3 x 8 Counter sunk screw, M3 x 8 Vis à tête noyée M3 x 8 Tornillo avellanado M3 x 8			
39	11-310 436-05	Gewindestift M6 x 6 x 4 Threaded stud M6 x 6 x 4 Vis sans tête M6 x 6 x 4 Tornillo prisionero M6 x 6 x 4			

5.5

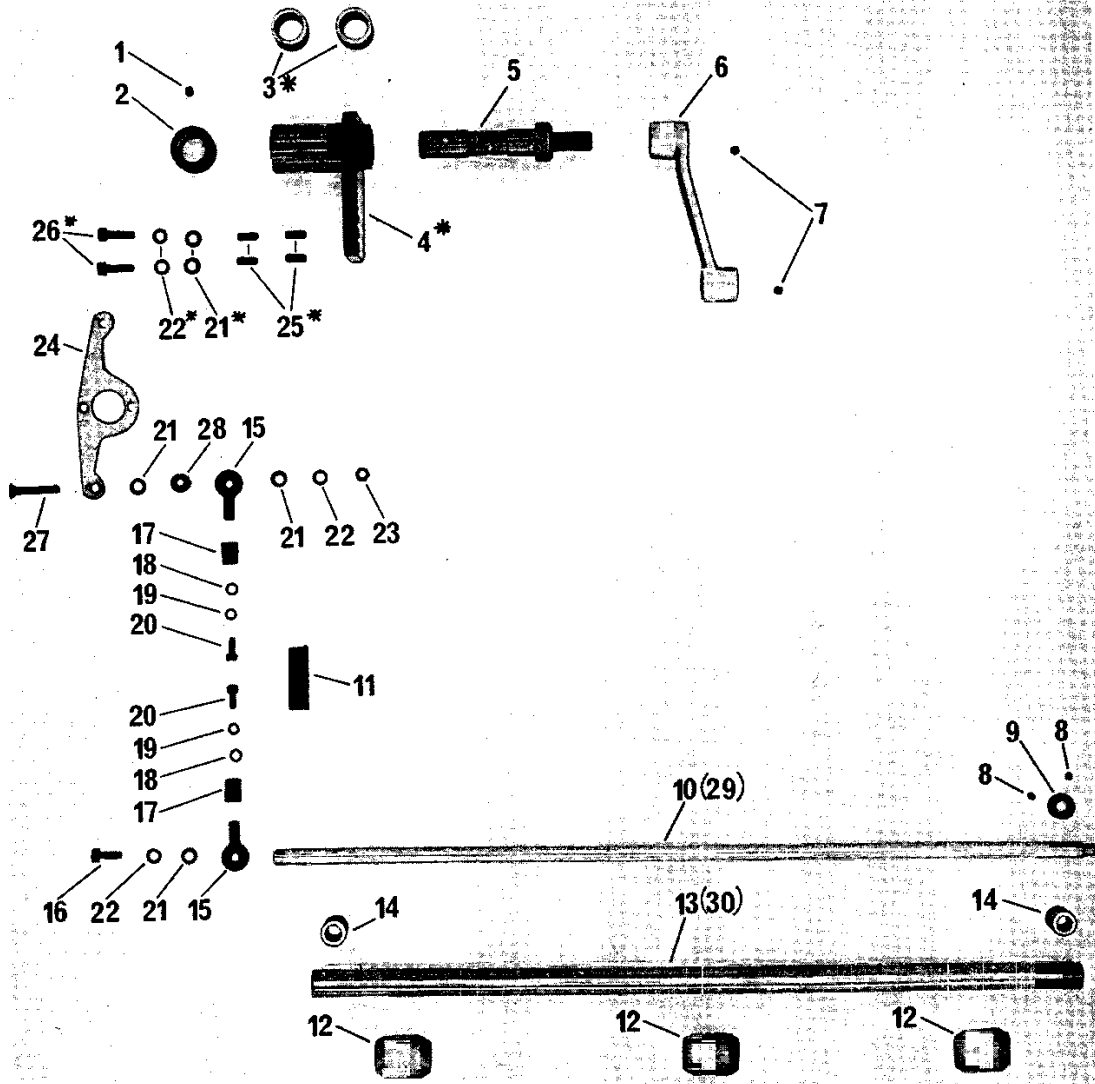

Pos.-Nr. Item No. N° pos. N° de pos.	Bestellnummer Part number N° de commande N° de pedido	Teile-Benennung Description Nom de pièce Denominación	Pos.-Nr. Item No. N° pos. N° de pos.	Bestellnummer Part number N° de commande N° de pedido	Teile-Benennung Description Nom de pièce Denominación
1	11-314 280-15	Gewindestift M6 x 8 Threaded stud, M6 x 8 Vis sans tête M6 x 8 Tornillo prisionero M6 x 8	18	12-305 144-15	Scheibe A 5,3 Washer, A 5.3 Rondelle A 5,3 Arandela A 5,3
2	12-710 330-12	Stellring A 20 Fixing collar, A 20 Bague de butée A 20 Anillo regulador A 20	19	12-500 170-45	Federring A5 Spring washer, A5 Rondelle élastique A5 Arandela elástica A5
3*	14-731 908-05	Büchse Bush Douille Casquillo	20	11-130 224-15	Zylinderschraube M5 x 10 Cheese-head screw, M5 x 10 Vis à tête cyl. M5 x 10 Tornillo cilíndrico M5 x 10
4*	95-637 147-15	Lagerflansch Bearing flange Bride-palier Brida-cojinete	21*	12-305 174-15	Scheibe A 6,4 Washer, A 6.4 Rondelle A 6,4 Arandela A 6,4
5	95-637 150-15	Welle Shaft Arbre Eje	22*	12-500 190-45	Federring A6 Spring washer, A6 Rondelle élastique A6 Arandela elástica A6
6	95-637 151-45	Hebel Lever Levier Palanca	23	12-024 191-15	Sechskantmutter M6 Hexagon nut, M6 Ecrou six pans M6 Tuerca hexagonal M6
7	11-314 277-15	Gewindestift M6 x 6 Threaded stud M6 x 6 Vis sans tête M6 x 6 Tornillo prisionero M6 x 6	24	95-637 165-45	Hebel Lever Levier Palanca
8	11-330 952-15	Gewindestift M5 x 5 Threaded stud, M5 x 5 Vis sans tête M5 x 5 Tornillo prisionero M5 x 5	25*	11-330 283-15	Gewindestift M6 x 10 Threaded stud, M6 x 10 Vis sans tête M6 x 10 Tornillo prisionero M6 x 10
9	91-069 222-15	Stellring B 10 Fixing collar, B 10 Bague de butée B 10 Anillo regulador B 10	26*	11-130 299-15	Zylinderschraube M6 x 20 Cheese-head screw, M6 x 20 Vis à tête cyl. M6 x 20 Tornillo cilíndrico M6 x 20
10	95-637 134-05	Welle Shaft Arbre Eje	27	11-225 313-15	Senkschraube M6 x 35 Counter sunk screw, M6 x 35 Vis à tête noyée M6 x 35 Tornillo avellanado M6 x 35
11	95-637 168-15	Zylindrische Zugfeder Pul spring Ressort de rappel cyl. Muelle de tracción cilíndrico	28	95-637 166-15	Büchse Bush Douille Casquillo
12	95-623 279-05	Rolle Roller Rouleau Rodillo	29	95-637 137-05	Welle für L-Ausführung Shaft for large-part version Arbre p. version grandes pièces Eje para el tipo de piezas largas
13	95-637 136-91	Rohr Tube Tube Tubo	30	95-637 138-91	Rohr für L-Ausführung Tube for large-part version Tube p. version grandes pièces Tubo para el tipo de piezas largas
14	14-731 713-05	Büchse Bush Douille Casquillo			
15	91-020 353-91	Kugelgelenk Ball joint Joint à rotule Articulación de rótula			
16	11-130 293-15	Zylinderschraube M6 x 16 Cheese-head screw, M6 x 16 Vis à tête cyl. M6 x 16 Tornillo cilíndrico M6 x 16			
17	95-637 167-15	Gewindebüchse Threaded bush Douille taraudée Casquillo roscado			

* Nur bei Unterklasse .../62
On subcl. ... /62 only
Uniquement en ss-cl. .../62
Sólo en la Subcl. .../62

5.6

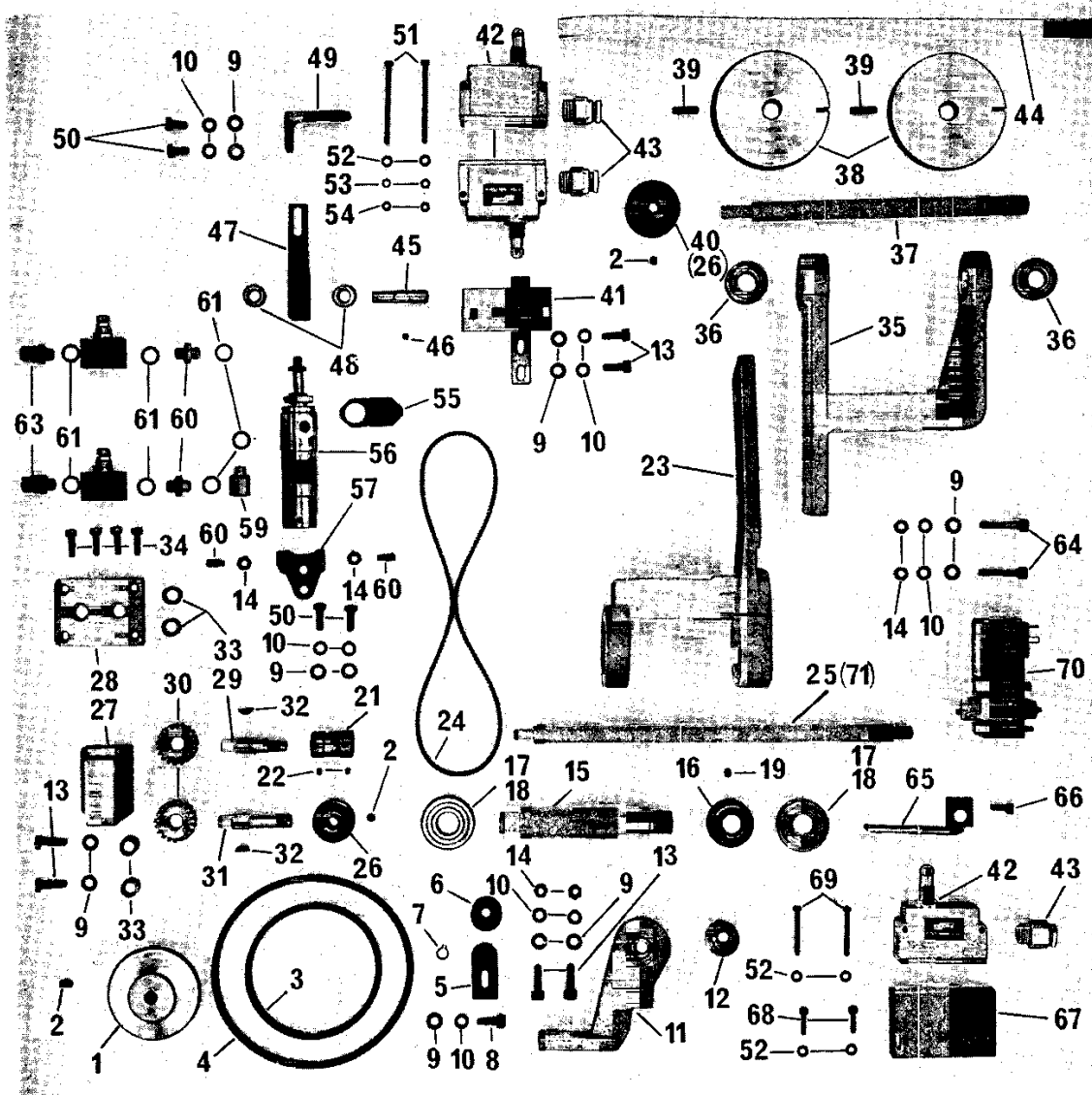

Pos.-Nr. Item No. N° pos. N° de pos.	Bestellnummer Part number N° de commande N° de pedido	Teile-Benennung Description Nom de pièce Denominación	Pos.-Nr. Item No. N° pos. N° de pos.	Bestellnummer Part number N° de commande N° de pedido	Teile-Benennung Description Nom de pièce Denominación
1	95-711 229-05	Riemenscheibe Pulley Poulie de courroie Polea para correa	18	12-610 300-45	Sicherungsring 17 x 1 Retaining ring 17 x 1 Circlip 17 x 1 Arandela clip 17 x 1
2	11-341 277-15	Gewindestift M 6 x 6 Threaded stud M 6 x 6 Vis sans tête M 6 x 6 Tornillo prisionero M 6 x 6	19	11-340 283-15	Gewindestift M 6 x 10 Threaded stud M 6 x 10 Vis sans tête M 6 x 10 Tornillo prisionero
3	16-414 051-05	Keilriemen 6 x 300 V-belt 6 x 300 Courroie trapézoïdale 6 x 300 Correa trapezoidal 6 x 300	20	12-710 270-12	Stellring A 14 Collar A 14 Bague de butée A 14 Anillo regulador A 14
4	16-414 058-05	Keilriemen 6 x 450 V-belt 6 x 450 Courroie trapézoïdale 6 x 300 Correa trapezoidal 6 x 450	21	95-629 756-01	Kupplung Coupling Accouplement Acoplamiento
5	95-627 994-11	Lagerplatte Bearing plate Plaque-support Placa-soporte	22	11-330 169-15	Gewindestift M 4 x 6 Threaded stud M 4 x 6 Vis sans tête M 4 x 6 Tornillo prisionero M 4 x 6
6	95-707 035-15	Rolle Roller Galet Rodillo	23	95-609 195-45	Wippe Rocker Bascule Balancín
7	12-610 210-45	Sicherungsring 8 x 0,8 Retaining ring 8 x 0,8 Circlip 8 x 0,8 Arandela clip 8 x 0,8	24	16-414 032-05	Keilriemen 5 x 600 V-belt 5 x 600 Courroie trapézoïdale 5 x 600 Correa trapezoidal 5 x 600
8	11-130 293-15	Zylinderschraube M 6 x 16 Cheese-head screw, M 6 x 16 Vis à tête cyl. M 6 x 16 Tornillo cilíndrico M 6 x 16	25	95-626 471-15	Welle Shaft Arbre Eje
9	12-305 171-15	Scheibe B 6,4 Washer B 6,4 Rondelle B 6,4 Arandela B 6,4	26	95-609 188-15	Riemenscheibe Pulley Poulie de courroie Polea para correa
10	12-500 190-45	Federring A 6 Spring washer A 6 Rondelle élastique A 6 Arandela elástica A 6	27	95-609 184-45	Gehäuse Housing Boîtier Carcasa
11	95-609 202-45	Lagerbock Bearing bracket Chevalet Soporte	28	95-609 185-45	Platte Plate Plaque Placa
12	14-755 061-01	Gelenklager Joint bearing Palier Cojinete	29	95-609 186-05	Welle Shaft Arbre Eje
13	11-130 299-15	Zylinderschraube M 6 x 20 Cheese-head screw, M 6 x 20 Vis à tête cyl. M 6 x 20 Tornillo cilíndrico M 6 x 20	30	80-111 93-419	Stirnrad Spur gear Roue dentée Rueda dentada recta
14	12-024 191-15	Sechskantmutter M 6 Hexagon nut M 6 Ecrrou six pans M 6 Tuerca hexagonal M 6	31	95-609 187-05	Welle Shaft Arbre Eje
15	95-626 471-15	Lagerbuchse Bearing bushing Cousinet Casquillo cojinete	32	13-545 025-05	Scheibenfeder Woodruff key Clavette Chaveta de disco
16	95-609 201-15	Riemenscheibe Pulley Poulie de courroie Polea para correa	33	14-218 080-01	Nadelhülse HK 1010 Needle bush HK 1010 Douille HK 1010 Casquillo HK 1010
17	14-018 620-01	Rillen-Kugellager 6203-2 Z Grooved ball bearing 6203-2 Z Roulement rainuré à billes 6203-2 Z Cojinete de bolas radial 6203-2 Z	34	11-130 277-15	Zylinderschraube M 5 x 12 Cheese-head screw, M 5 x 12 Vis à tête cyl. M 5 x 12 Tornillo cilíndrico M5 x 12

Pos.-Nr. Item No. N° pos. N° de pos.	Bestellnummer Part number N° de commande N° de pedido	Teile-Benennung Description Nom de pièce Denominación	Pos.-Nr. Item No. N° pos. N° de pos.	Bestellnummer Part number N° de commande N° de pedido	Teile-Benennung Description Nom de pièce Denominación
35	95-609 205-45	Gabel Fork Fourche Horquilla	52	12-305 114-15	Scheibe A 4,3 Washer A 4,3 Rondelle A 4,3 Arandela A 4,3
36	14-016 120-01	Rillenkugellager 6002-2 Z Grooved ball bearing 6002-2 Z Roulement rainuré à billes 6002-2 Z Cojinete de bolas radial 6002-2 Z	53	12-500 150-45	Federring A 4 Spring washer A 4 Rondelle élastique A 4 Arandela elástica A 4
37	95-609 208-15	Welle Shaft Arbre Eje	54	12-024 151-15	Sechskantmutter M 4 Hexagon nut M 4 Ecrou six pans M 4 Tuerca hexagonal M 4
38	95-614 541-91	Roile Roller Galet Rodillo	55	95-609 292-15	Schaltnocken Tripping point Taquet de couplage Leva de mando
39	11-330 298-15	Gewindestift M 6 x 20 Threaded stud M 6 x 20 Vis sans tête M 6 x 20 Tornillo prisionero M 6 x 20	56	99-133 506-91	Zylinder, doppeltwirkend 1/8", 20 Ø x 50 Hub Cylinder, double-acting, 1/8", 20 mm dia. 50 mm stroke Vérin à double effet 1/8", Ø 20 x course 50 Cilindro de doble efecto 1/8", 20 Ø x 50 de carrera
40	95-609 174-15	Keilriemenscheibe für 60 Hz V-belt pulley for 60 Hz Poulie de courroie p. 60 Hz Polea para correa trapezoidal para 60 Hz	57	95-627 480-15	Scharnier Hinge Charnière Bisagra
41	95-627 723-41	Lagerbock Bearing bracket Chevalet Soporte	58	95-623 482-15	Gewindestift Threaded stud Vis sans tête Tornillo prisionero
42	71-12 00-0413	Sprungschalter Limit switch Fin de course Interruptor de final	59	18-373 011-61	Winkelstück 1/8" Angular union 1/8" Coude 1/8" Codo 1/8"
43	71-37 00-0158	Stopfbuchsverschraubung Gland Presse-étoupe Prénsaestopa	60	18-277 001-91	Doppelnippel 1/8" Double nipple 1/8" Nipple double 1/8" Boquilla doble 1/8"
44	289-1-120 042	Tesamoll 15 x 3 x 300 Tesamoll 15-3-300 Ruban Tesamoll 15 x 3 x 300 Cinta Tesamoll 15 x 3 x 300	61	15-032 001-45	Dichtring 1/8" Seal 1/8" Bague d'étanch. 1/8" Anillo de junta 1/8"
45	95-609-170-05	Lagerbolzen Bearing stud Axe Eje	62	99-115 505-91	Drosselrückschlagventil 1/8" Check-return valve 1/8" Clapet anti-retour av. étranglement 1/8" Válvula estranguladora de retroceso 1/8"
46	11-330 217-15	Gewindestift M 5 x 6 Threaded stud M 5 x 6 Vis sans tête M 5 x 6 Tornillo prisionero M 5 x 6	63	18-372 001-61	Verschraubung CK-18-Pk-4 Screw union CK-18-Pk-4 Raccord CK-18-Pk-4 Racor CK-18-Pk-4
47	95-627 722-15	Führung Guide Guide Guía	64	11-130 311-15	Zylinderschraube M 6 x 30 Cheese-head screw, M 6 x 30 Vis à tête cyl. M 6 x 30 Tornillo cilíndrico M 6 x 30
48	14-731 694-05	Buchse Bushing Douille Casquillo	65	95-634 900-11	Nocken Cam Taquet de couplage Leva
49	95-703 406-15	Winkel Angular bracket Equerre Pieza angular	66	11-130 233-15	Zylinderschraube M 5 x 16 Cheese-head screw, M 5 x 16 Vis à tête cyl. M 5 x 16 Tornillo cilíndrico M 5 x 16
50	11-130 287-15	Zylinderschraube M 6 x 12 Cheese-head screw M 6 x 12 Vis à tête cyl. M 6 x 12 Tornillo cilíndrico M 6 x 12	67	95-634 899-05	Platte Plate Plaque Placa
51	11-105 904-15	Zylinderschraube M 6 x 60 Cheese-head screw, M 6 x 60 Vis à tête cyl. M 6 x 60 Tornillo cilíndrico M 6 x 60			

5.6

Pos.-Nr. Item No. N° pos. Nº de pos.	Bestellnummer Part number N° de commande Nº de pedido	Telle-Benennung Description Nom de pièce Denominación	Pos.-Nr. Item No. N° pos. Nº de pos.	Bestellnummer Part number N° de commande Nº de pedido	Telle-Benennung Description Nom de pièce Denominación
68	11-130 185-15	Zylinderschraube M 4 x 16 Cheese-head screw, M 4 x 16 Vis à tête cyl. M 4 x 16 Tornillo cilíndrico M 4 x 16			
69	11-108 204-15	Zylinderschraube M 4 x 30 Cheese-head screw, M 4 x 30 Vis à tête cyl. M 4 x 30 Tornillo cilíndrico M 4 x 30			
70	99-134 445-91	4/2-Wege-Magnet-Ventil 1/8" 4/2-way solenoid valve 1/8" Distributeur 1/8" à 4 orifices/2 positions Electroválvula 1/8" de 4 pasos y 2 posiciones			
71	95-637 111-15	Welle für L-Ausführung Shaft for L version Arbre p. version L Eje para la versión L			

Umbugger
Folder
Remplieur
Grupo doblador

6.1

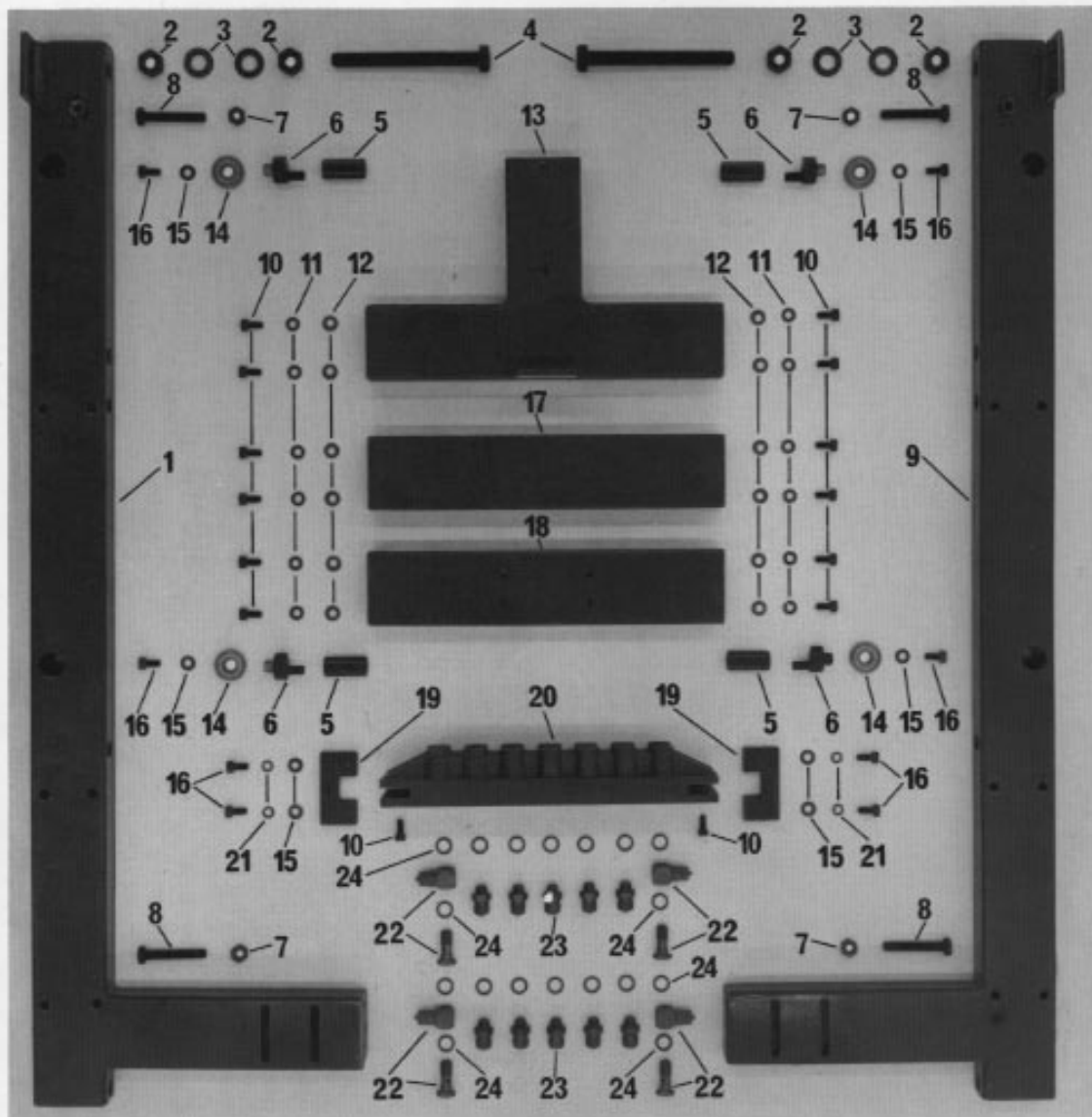

Pos.-Nr. Item No. N ^o pos. N ^o de posición	Bestellnummer Part number N ^o de commande N ^o de pedido	Teile-Benennung Description Nom de pièce Denominación
1	95-620 751-41	Rahmen, rechts Frame, right Bâti, droit Bastidor, derecho
2	12-024 251-15	Sechskantmutter M 12 Hexagon nut, M 12 Ecrou six pans M 12 Tuerca hexagonal M 12
3	12-305 314-15	Scheibe A 13 Washer, A 13 Rondelle A 13 Arandela A 13
4	11-039 594-15	Sechskantschraube M 12 x 120 Hexagon screw, M 12 x 120 Vis six pans M 12 x 120 Tornillo hexagonal M 12 x 120
5	95-620 703-15	Mutter Nut Ecrou Tuerca
6	95-620 702-15	Exzenterbolzen Eccentric pin Boulon excentrique Perno excéntrico
7	12-024 211-15	Sechskantmutter M 8 Hexagon nut, M 8 Ecrou six pans M 8 Tuerca hexagonal M 8
8	11-039 390-15	Sechskantschraube M 8 x 50 Hexagon screw, M 8 x 50 Vis six pans M 8 x 50 Tornillo hexagonal M 8 x 50
9	95-620 750-41	Rahmen, links Frame, left Bâti, gauche Bastidor, izquierdo
10	11-130 227-15	Zylinderschraube M 5 x 12 Cheese-head screw, M 5 x 12 Vis à tête cyl. M 5 x 12 Tornillo cilíndrico M 5 x 12
11	12-500 170-15	Federring A 5 Spring washer, A 5 Rondelle élastique A 5 Arandela elástica A 5
12	12-305 144-15	Scheibe A 5,3 Washer, A 5,3 Rondelle A 5,3 Arandela A 5,3
13	95-620 753-41	Strebe, vorn Member, front Entretoise, devant Tirante
14	14-015 570-01	Rillenkugellager Ball bearing Roulement rainuré à billes Cojinete de bolas radial
15	12-305 174-15	Scheibe A 6,4 Washer, A 6,4 Rondelle A 6,4 Arandela A 6,4
16	11-130 293-15	Zylinderschraube M 6 x 16 Cheese-head screw, M 6 x 16 Vis à tête cyl. M 6 x 16 Tornillo cilíndrico M 6 x 16
17	95-620 752-41	Strebe, hinten Member, rear Entretoise, arrière Tirante, posterior

Pos.-Nr. Item No. N ^o pos. N ^o de posición	Bestellnummer Part number N ^o de commande N ^o de pedido	Teile-Benennung Description Nom de pièce Denominación
18	95-620 752-41	Strebe, hinten Member, rear Entretoise, arrière Tirante, posterior
19	95-609 648-15	Platte Plate Plaque Placa
20	95-627 743-45	Kupplungsplatte Coupling plate Plaque d'accouplement Placa de acoplamiento
21	12-500 190-15	Federring A 6 Spring washer, A 6 Rondelle élastique A 6 Arandela elástica A 6
22	18-378 002-91	Schwenkverschraubung Swivel union Raccord fileté orientable Racor giratorio
23	18-372 001-61	Schnellverschraubung Union Raccord rapide Racor de apriete rápido
24	15-032 006-45	Dichtring Seal Bague d'étanch. Anillo de junta

6.2

Part Name	Part Number	Quantity
Top Cover	19-021 029-01	1
Bottom Cover	21-042 029-01	1
Internal Panel	21-041 029-01	1
Front Panel	21-041 029-01	1
Back Panel	19-020 029-01	1
Side Panel	19-020 029-01	1

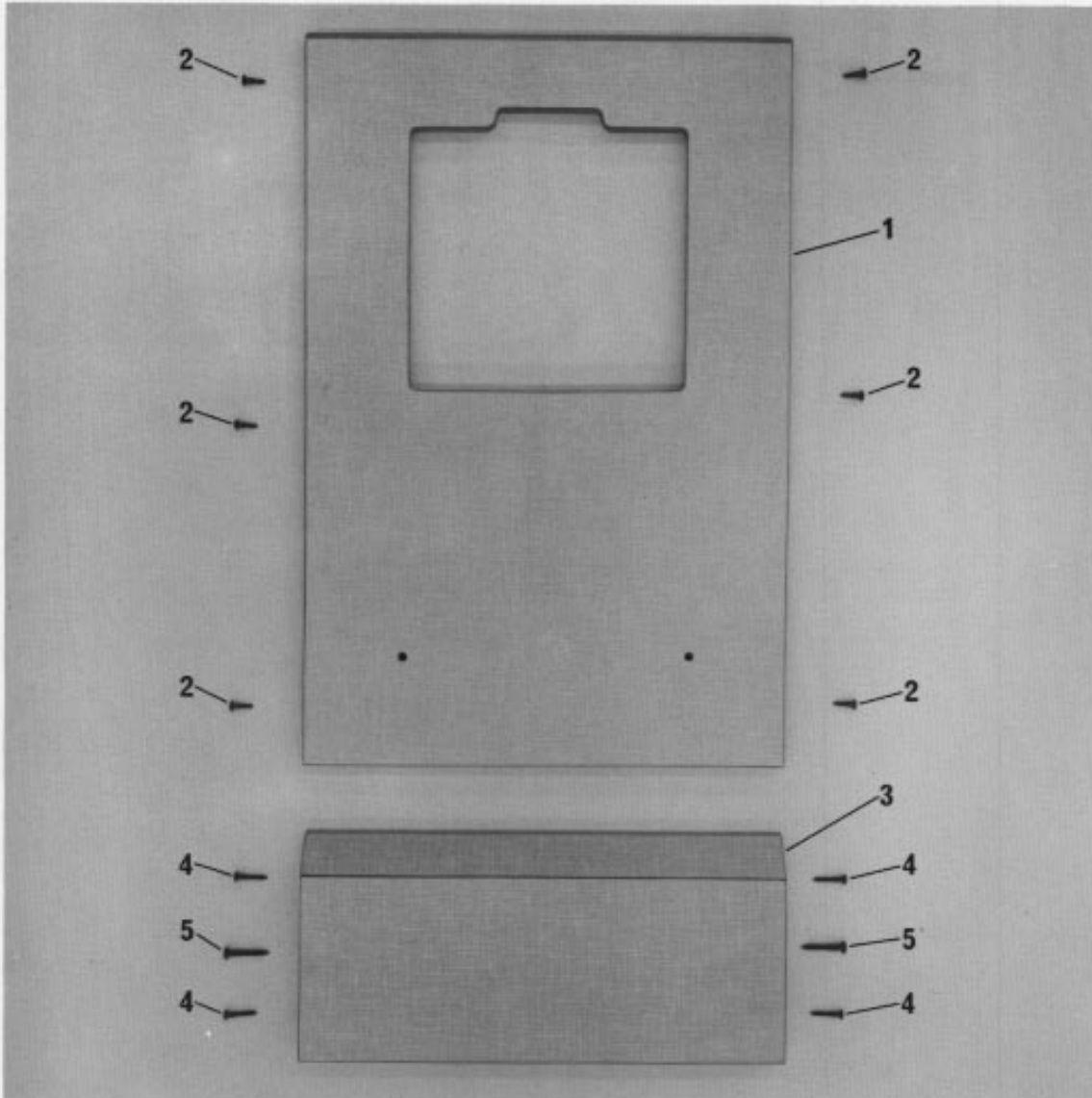

Pos.-Nr. Item No. N ^o pos. N ^o de posición	Bestellnummer Part number N ^o de commande N ^o de pedido	Teile-Benennung Description Nom de pièce Denominación
1	95-620 762-05	Tischplatte Table panel Plateau de table Tablero de costura
2	11-460 295-15	Halbrundholzschraube Round-head wood screw Vis à bois à tête demi-ronde Tirafondo de cabeza redonda
3	95-608 795-91	Tischplatte Table panel Plateau de table Tablero de costura
4	11-460 250-15	Halbrundholzschraube Round-head wood screw Vis à bois à tête demi-ronde Tirafondo de cabeza redonda
5	11-460 361-15	Halbrundholzschraube Round-head wood screw Vis à bois à tête demi-ronde Tirafondo de cabeza redonda

6.3

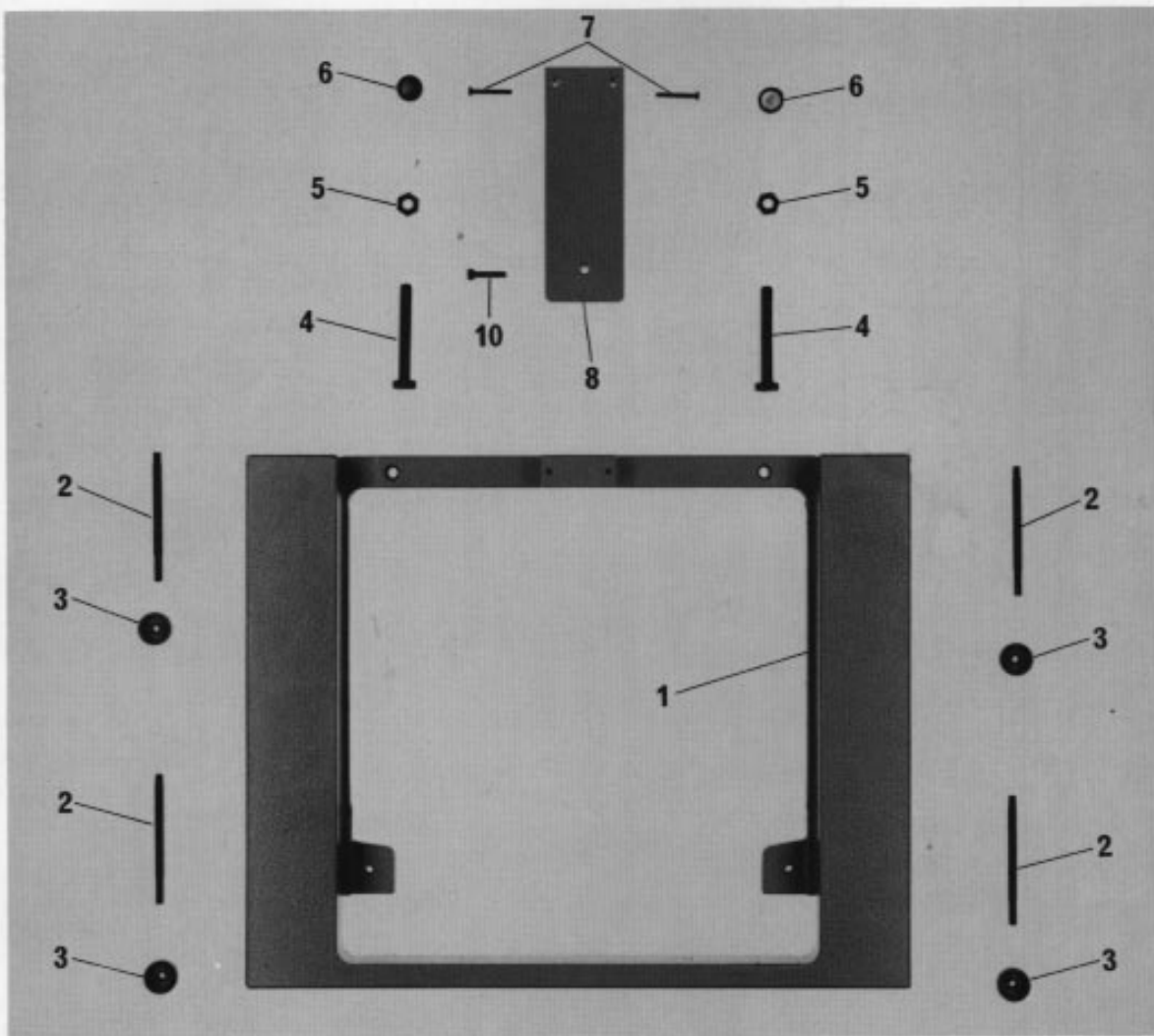
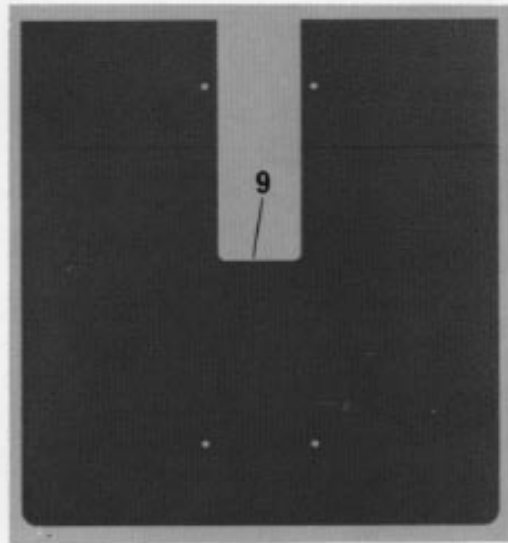

Pos.-Nr. Item No. N° pos. N° de pos.	Bestellnummer Part number N° de commande N° de pedido	Teile-Benennung Description Nom de pièce Denominación	Pos.-Nr. Item No. N° pos. N° de pos.	Bestellnummer Part number N° de commande N° de pedido	Teile-Benennung Description Nom de pièce Denominación
1	95-620 650-45	Tischrahmen Table insert frame Cadre de plateau de table Marco del tablero de costura			
2	95-709 855-15	Stiftschraube E: Locking screw Vis sans tête Tornillo prisionero			
3	12-115 170-15	Rändelmutter M5 Milled nut, M5 Ecrou moleté M5 Tuerca moleteada M5			
4	95-721 090-15	Sechskantschraube, M8 x 60 Hexagon screw, M8 x 60 Vis six pans, M8 x 60 Tornillo hexagonal, M8 x 60			
5	12-024 211-15	Sechskantmutter, M8 Hexagon nut, M8 Ecrou six pans, M8 Tuerca hexagonal, M8			
6	91-024 554-05	Anschlag, M4 Stop, M4 Butée, M4 Tope, M4			
7	11-108 117-15	Zylinderschraube, M3 x 22 Pan-head screw, M3 x 22 Vis à tête cylindrique, M3 x 22 Tornillo cilíndrico M3 x 22			
8	95-711 744-45	Platte Plate Plaque Placa			
9	95-711 743-45	Tischplatte Table top Plateau de table Tablero de costura			
10	11-130 194-15	Zylinderschraube M4 x 22 Cheese-head screw, M4 x 22 Vis à tête cyl. M4 x 22 Tornillo cilíndrico M4 x 22			

6.4

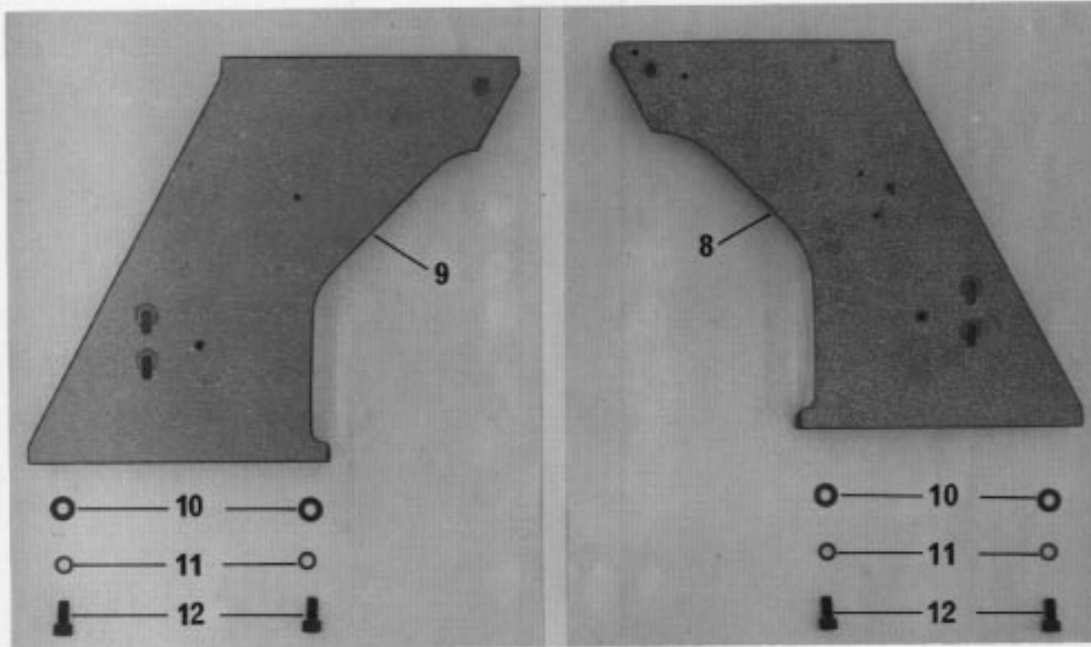
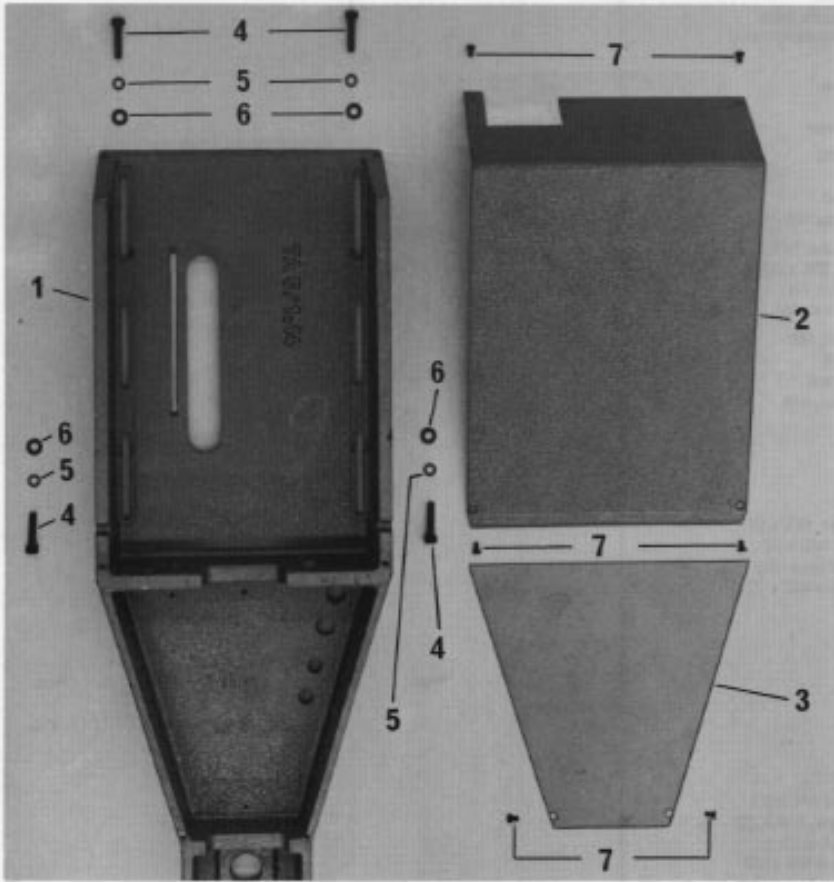

Pos.-Nr. Item No. N° pos. N° de pos.	Bestellnummer Part number N° de commande N° de pedido	Teile-Benennung Description Nom de pièce Denominación	Pos.-Nr. Item No. N° pos. N° de pos.	Bestellnummer Part number N° de commande N° de pedido	Teile-Benennung Description Nom de pièce Denominación
1	95-620 760-45	Arm Arm Bras Brazo			
2	95-623 112-45	Abdeckblech Cover plate Cache Chapa-cubierta			
3	95-623 113-45	Abdeckblech Cover plate Cache Chapa-cubierta			
4	11-130 299-15	Zylinderschraube M 6 x 20 Cheese-head screw, M 6 x 20 Vis à tête cyl. M 6 x 20 Tornillo cilíndrico M 6 x 20			
5	12-500 190-45	Federring B 6 Spring washer, B 6 Rondelle élastique B 6 Arandela elástica B 6			
6	12-305 174-15	Scheibe A 6,4 Washer, A 6,4 Rondelle A 6,4 Arandela A 6,4			
7	11-130 170-15	Zylinderschraube M 4 x 6 Cheese-head screw, M 4 x 6 Vis à tête cyl. M 4 x 6 Tornillo cilíndrico M 4 x 6			
8	95-620 756-45	Bock, rechts Stand, right Chevalet droit Caballete, derecho			
9	95-620 757-45	Bock, links Stand, left Chevalet, gauche Caballete, izquierdo			
10	12-305 224-15	Scheibe A 8,4 Washer A 8,4 Rondelle A 8,4 Arandela A 8,4			
11	12-500 210-45	Federring A 8 Spring washer, A 8 Rondelle élastique A 8 Arandela elástica A 8			
12	11-130 359-15	Zylinderschraube M 8 x 16 Cheese-head screw, M 8 x 16 Vis à tête cyl. M 8 x 16 Tornillo cilíndrico M 8 x 16			

6.5

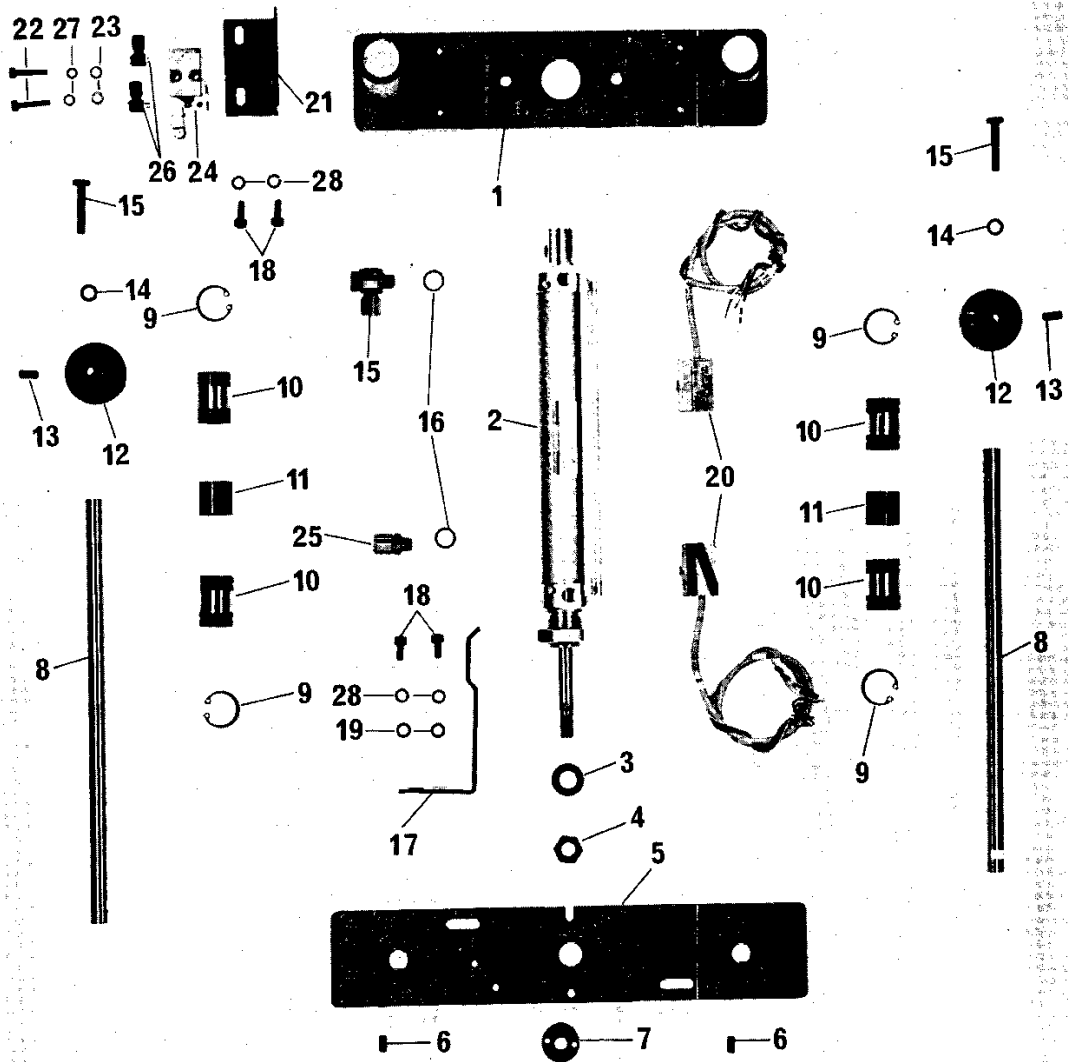

Pos.-Nr. Item No. N° pos. N° de pos.	Bestellnummer Part number N° de commande N° de pedido	Teile-Benennung Description Nom de pièce Denominación	Pos.-Nr. Item No. N° pos. N° de pos.	Bestellnummer Part number N° de commande N° de pedido	Teile-Benennung Description Nom de pièce Denominación
1	95-623 316-15	Platte Plate Plaque Placa	18	11-130 233-15	Zylinderschraube M5 x 6 Pan-head screw M5 x 6 Vis à tête cylindrique M5 x 6 Tornillo cilíndrico M5 x 6
2	99-135 596-91	Zylinder Cylinder Vérin Cilindro	19	12-305 144-15	Scheibe A5,3 Washer A5,3 Rondelle A5,3 Arandela A5,3
3	12-305 264-15	Scheibe A10,5 Washer A 10,5 Rondelle A10,5 Arandela A10,5	20	99-135 051-91	Näherungsschalter Proximity switch Décteur de proximité Interruptor de proximidad
4	12-010 238-25	Sechskantmutter M10 Hexagon nut M10 Ecrou six pans M10 Tuerca hexagonal M10	21	95-711 595-15	Träger Bracket Support Soporte
5	95-623 317-15	Kupplungsplatte Coupling plate Plaque d'accouplement Placa de acoplamiento	22	11-130 173-25	Zylinderschraube M4 x 8 Pan-head screw M4 x 8 Vis à tête cylindrique M4 x 8 Tornillo cilíndrico M4 x 8
6	13-033 313-05	Zylinderstift 5 m 6 x 16 Pin 5 m 6 x 16 Pige 5 m 6 x 16 Pasador cilíndrico 5 m 6 x 16	23	12-305 114-15	Scheibe A4,3 Washer A4,3 Rondelle A4,3 Arandela A4,3
7	95-637 110-15	Zweilochmutter Two-hole nut Ecrou à deux trous Tuerca de dos agujeros	24	99-134 043-91	3/2-Wege-Rollenhebelventil 3-port/2-way roller-lever valve Distributeur par levier à galet 3/2 Válvula de la palanca de rodillo de 3/2 pasos
8	95-623 315-05	Welle Shaft Arbre Eje	25	18-372 001-61	Schnellverschraubung CK 1/8-PK-4 Quick-release union CK 1/8-PK-4 Raccord rapide CK 1/8-PK-4 Racor rápido CK 1/8-PK-4
9	12-660 350-45	Sicherungsring 22 x 1 Circlip 22 x 1 Circlip 22 x 1 Anillo de retención 22 x 1	26	99-133 753-91	L-Verschraubung M5 Elbow-union M5 Raccord en L, M5 Racor en L, M5
10	99-133 739-01	Kugelbuchse Ball guide Douille à bille Casquillo esférico	27	12-500 150-15	Federring A4 Spring washer A4 Rondelle élastique A4 Arandela elástica A4
11	95-623 319-15	Hülse Sleeve Douille Casquillo	28	12-500 171-15	Federring B5 Spring washer B5 Rondelle élastique B5 Arandela elástica B5
12	95-623 320-15	Anschlag Stop Butée Tope			
13	11-330 289-15	Gewindestift M6 x 15 Thread stud M6 x 15 Vis sans tête M6 x 15 Tornillo prisionero M6 x 15			
14	12-500 190-45	Federring B6 Spring washer B6 Rondelle élastique B6 Arandela elástica B6			
15	18-378 001-61	L-Verschraubung LCK 1/8-PK-4 Elbow union, jointed, LCK 1/8-PK-4 Raccord en L, à vis LCK 1/8-PK-4 Racor en L, LCK 1/8-PK-4			
16	032-001-45	Dichtring 1/8" Seal 1/8" Bague d'étanch. 1/8" Anillo de junta 1/8"			
17	95-711 594-15	Schaltnocken Trip Mentonnet Leva de mando			

6.6

Part Name	Quantity	Part Number	Description	Material
Shaft	1	6061-T6	Aluminum	Aluminum
Collar	1	303	Stainless Steel	Stainless Steel
Bracket	1	6061-T6	Aluminum	Aluminum
Cap Screw	4	304	Stainless Steel	Stainless Steel
Washer	4	304	Stainless Steel	Stainless Steel
Pin	2	304	Stainless Steel	Stainless Steel
Washer	2	304	Stainless Steel	Stainless Steel
Pin	2	304	Stainless Steel	Stainless Steel
Bracket	1	6061-T6	Aluminum	Aluminum
Cap Screw	2	304	Stainless Steel	Stainless Steel
Washer	2	304	Stainless Steel	Stainless Steel
Pin	2	304	Stainless Steel	Stainless Steel
Washer	2	304	Stainless Steel	Stainless Steel
Pin	2	304	Stainless Steel	Stainless Steel
Bracket	1	6061-T6	Aluminum	Aluminum
Cap Screw	2	304	Stainless Steel	Stainless Steel
Washer	2	304	Stainless Steel	Stainless Steel
Pin	2	304	Stainless Steel	Stainless Steel
Washer	2	304	Stainless Steel	Stainless Steel
Pin	2	304	Stainless Steel	Stainless Steel
Bracket	1	6061-T6	Aluminum	Aluminum
Cap Screw	2	304	Stainless Steel	Stainless Steel
Washer	2	304	Stainless Steel	Stainless Steel
Pin	2	304	Stainless Steel	Stainless Steel
Washer	2	304	Stainless Steel	Stainless Steel
Pin	2	304	Stainless Steel	Stainless Steel

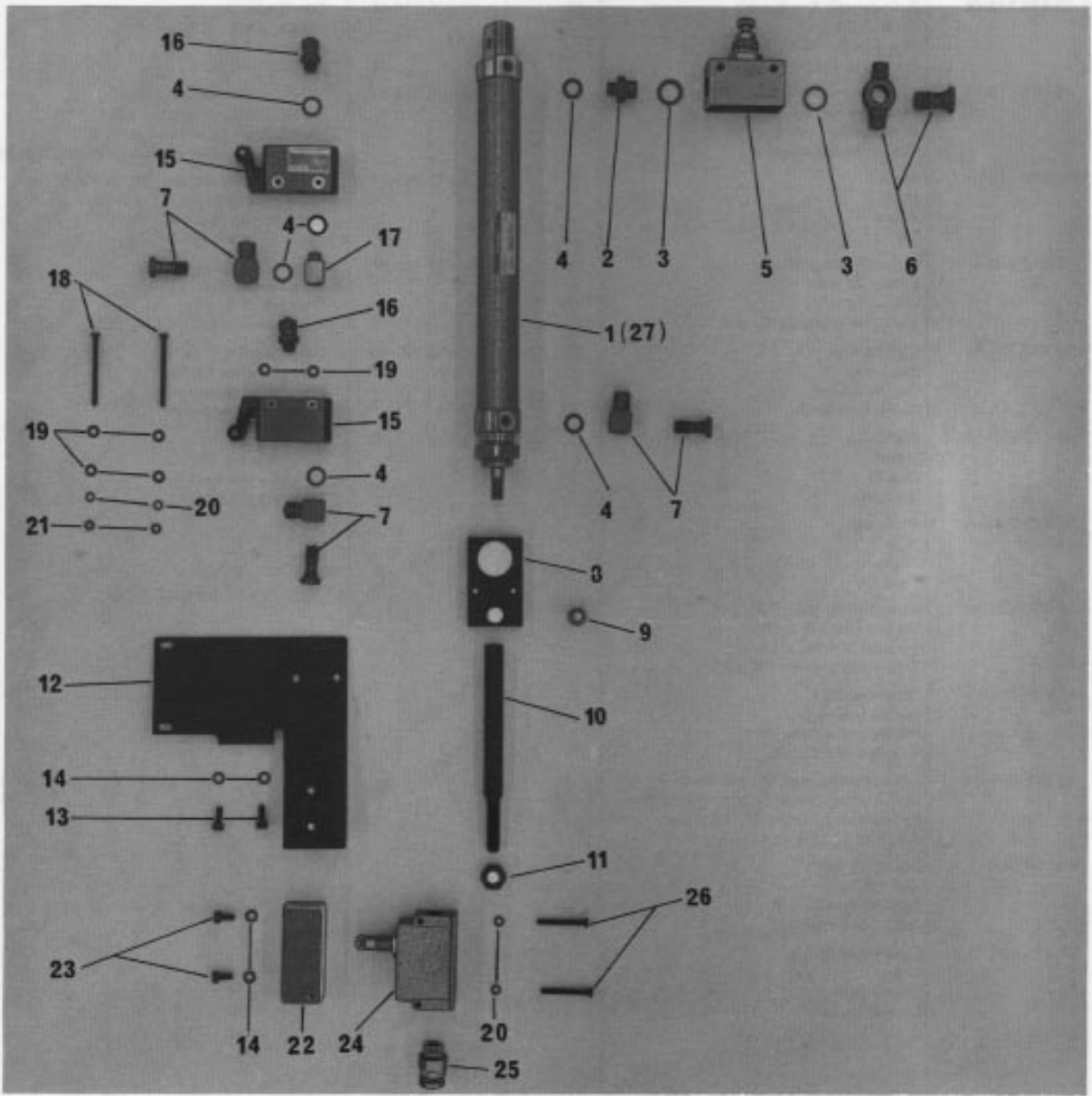

Pos.-Nr. Item No. N° pos. N° de pos.	Bestellnummer Part number N° de commande N° de pedido	Teile-Benennung Description Nom de pièce Denominación	Pos.-Nr. Item No. N° pos. N° de pos.	Bestellnummer Part number N° de commande N° de pedido	Teile-Benennung Description Nom de pièce Denominación
1	99-134 080-91	Zylinder, doppeltwirkend R 1/8", 25 Ø x 200 Hub Cylinder, double-acting R 1/8", 25 mm dia. x 200 mm stroke Vérin à double effet R 1/8", Ø 25 x course 200 Cilindro de doble efecto R 1/8", 25 Ø x 200 de carrera	17	18-373 011-01	Winkelstück Elbow union Coude Pieza angular
			18	11-108 213-15	Zylinderschraube M4 x 45 Cheese-head screw M4 x 45 Vis à tête cyl. M4 x 45 Tornillo cilíndrico M4 x 45
2	18-277 002-61	Doppelnippel R 1/8"-R 1/4" Double nipple R 1/8"-R 1/4" Nipple double R 1/8"-R 1/4" Boquilla doble R 1/8"-R 1/4"	19	12-305 114-15	Scheibe A4,3 Washer A4,3 Rondelle A4,3 Arandela A4,3
3	15-032 002-45	Dichtring R 1/4" Seal R 1/4" Bague d'étanch. R 1/4" Anillo de junta R 1/4"	20	12-500 151-45	Federring B4 Spring washer B4 Rondelle élastique B4 Arandela elástica B4
4	15-032 001-45	Dichtring R 1/8" Seal R 1/8" Bague d'étanch. R 1/8" Anillo de junta R 1/8"	21	12-024 151-15	Sechskantmutter M4 Hexagon nut M4 Ecrou six pans M4 Tuerca hexagonal M4
5	99-133 145-91	Drosselrückschlagventil R 1/4" Check-return valve R 1/4" Clapet anti-retour av. étranglement R 1/4" Válvula estranguladora de retroceso R 1/4"	22	95-634 917-05	Platte Plate Plaque Placa
6	18-379 003-61	T-Verschraubung TCK-1/4 Pk-4 T-union TCK-1/4 Pk-4 Raccord en T TCK-1/4 Pk-4 Racor en T TCK-1/4 Pk-4	23	11-130 227-15	Zylinderschraube M 5 x 12 Cheese-head screw M 5 x 12 Vis à tête cyl. M 5 x 12 Tornillo cilíndrico M 5 x 12
7	18-378 001-61	L-Verschraubung LCK-1/8 Pk-4 L-union LCK-1/8 Pk-4 Raccord en L LCK-1/8 Pk-4 Racor en L LCK-1/8 Pk-4	24	71-12 00-0413	Sprungschalter Limit switch Fin de course Interruptor de final
8	95-620 765-15	Platte Plate Plaque Placa	25	71-37 00-0158	Stopfbuchsenverschraubung Gland Presse-étoupe Prensaestopa
9	14-731 679-15	Buchse Bushing Douille Casquillo	26	11-130 203-15	Zylinderschraube M4 x 30 Cheese-head screw M4 x 30 Vis à tête cyl. M4 x 30 Tornillo cilíndrico M4 x 30
10	95-622 897-15	Bolzen Stud Goujon Perno			Teile für Taschenlänge > 175 Parts for pocket lengths > 175 Pièces p. longueur de poche > 175 Piezas para largura del bolsillo > 175
11	12-024 231-15	Sechskantmutter M10 Hexagon nut M10 Ecrou six pans M10 Tuerca hexagonal M10			
12	95-620 768-15	Winkel Angular bracket Pièce angulaire Pieza angular	27	99-133 447-91	Zylinder, doppeltwirkend, R 1/8" 25 Ø x 300 mit Anschlagbüchse T. Nr. 95-609 622-05 Cylinder, double-acting, R 1/8", 25 mm dia. x 300 mm with bushing No. 95-609 622-05 Vérin à double effet, R 1/8", Ø 25 x course 300 avec douille butée n° 95-609 622-05 Cilindro de doble efecto, R 1/8", 25 Ø x 300 con casquillo de tope N° de pieza 95-609 622-05
13	11-130 227-15	Zylinderschraube M5 x 12 Cheese-head screw M5 x 12 Vis à tête cyl. M5 x 12 Tornillo cilíndrico M5 x 12			
14	12-305 144-15	Scheibe A5,3 Washer A5,3 Rondelle A5,3 Arandela A5,3			
15	99-115 410-91	3/2-Wege-Rollenhebelventil 1/8" 3/2-way roller lever valve 1/8" Distributeur à levier à galet 1/8", 3 voies/ 2 pos. Válvula de la palanca de rodillo de 3 pasos y 2 posiciones 1/8"			
16	18-372 001-61	Verschraubung CK 1/8 Pk-4 Screwed union CK 1/8 Pk-4 Raccord CK 1/8 Pk-4 Racor CK 1/8 Pk-4			

6.6

6.7

- * Nur bei Ausführung mit Haltestößel, bei Ausführung ohne Haltestößel siehe 6.8
- * Only for versions with positioning pin; for versions without positioning pin see 6.8.
- * Uniquement pour le modèle avec tige de maintien; pour le modèle sans tige de maintien, voir 6.8.
- * Sólo para los modelos con percusores; para los modelos con percusores, véase 6.8.

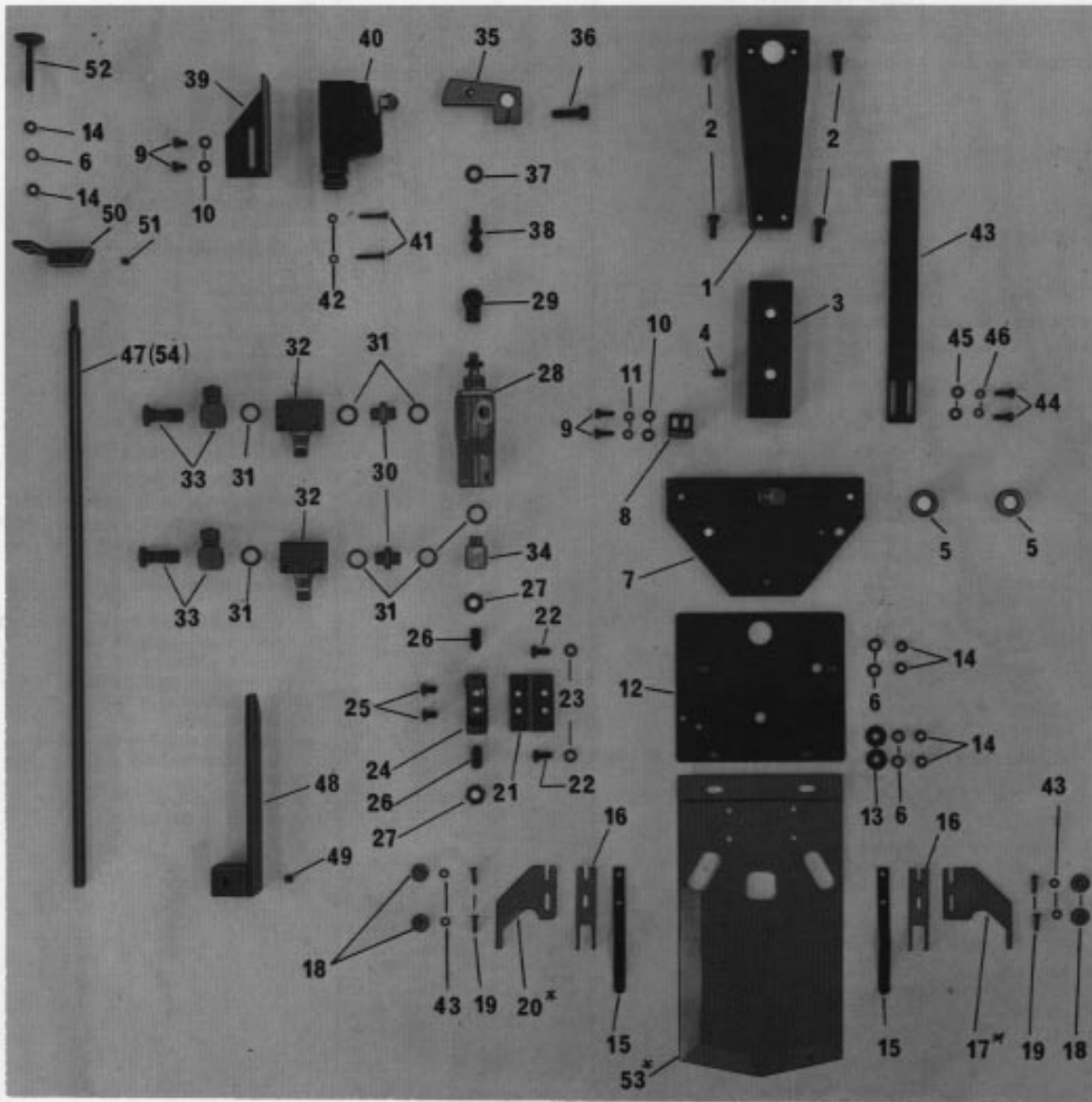

Pos.-Nr. Item No. N° pos. N° de pos.	Bestellnummer Part number N° de commande N° de pedido	Teile-Benennung Description Nom de pièce Denominación	Pos.-Nr. Item No. N° pos. N° de pos.	Bestellnummer Part number N° de commande N° de pedido	Teile-Benennung Description Nom de pièce Denominación
1	95-618 093-15	Arm Arm Bras Brazo	18	95-618 104-15	Flache Rändelmutter M3 Flat knurled nut M3 Ecrou moleté plat M3 Tuerca
2	11-130 233-15	Zylinderschraube M5 x 16 Cheese-head screw M5 x 16 Vis à tête cyl. M5 x 16 Tornillo cilíndrico M5 x 16	19	11-210 088-15	Senkschraube M3 x 12 Counter-sunk screw M3 x 12 Vis à tête noyée M3 x 12 Tornillo avellanado M3 x 12
3	95-618 094-15	Platte Plate Plaque Placa	20	95-626 432-21	Anschlag, links Stop, left Butée gauche Tope izquierdo
4	11-330 223-15	Gewindestift M5 x 10 Threaded stud M5 x 10 Vis sans tête M5 x 10 Tornillo prisionero M5 x 10	21	95-620 741-15	Träger Bracket Support Soporte
5	95-618 102-05	Zylinderlager Cylinder bearing bushing Palier de vérin Cojinete	22	11-130 224-15	Zylinderschraube M5 x 10 Cheese-head screw M5 x 10 Vis à tête cyl. M5 x 10 Tornillo cilíndrico M5 x 10
6	12-500 170-45	Federring A5 Spring washer A5 Rondelle élastique A5 Arandela elástica A5	23	12-510 140-45	Zahnscheibe A5,3 Toothed washer A5,3 Rondelle dentée A5,3 Arandela dentada A5,3
7	95-711 106-11	Schwenkplatte Swivel plate Plaque pivotante Placa giratoria	24	95-618 095-15	Schwenkbefestigung Swivel bracket Fixation pivotante Fijación
8	95-618 103-15	Anschlagwinkel Stop Equerre butée Angular de tope	25	11-210 210-15	Senkschraube M5 x 8 Counter-sunk screw M5 x 8 Vis à tête noyée M5 x 8 Tornillo avellanado M5 x 8
9	11-130 176-15	Zylinderschraube M4 x 10 Cheese-head screw M4 x 10 Vis à tête cyl. M4 x 10 Tornillo cilíndrico M4 x 10	26	11-320 365-05	Gewindestift M8 x 20 Threaded stud M8 x 20 Vis sans tête M8 x 20 Tornillo prisionero M8 x 20
10	12-305 114-15	Scheibe A4,3 Washer A4,3 Rondelle A4,3 Arandela A4,3	27	12-024 211-15	Sechskantmutter M8 Hexagon nut M8 Ecrou six pans M8 Tuerca hexagonal M8
11	12-500 151-45	Federring B4 Spring washer B4 Rondelle élastique B4 Arandela elástica B4	28	99-134 541-91	Zylinder, doppeltwirkend 20 Ø x 25 Hub Cylinder, double-acting, 20 mm dia. x 25 mm stroke Vérin double effet Ø 20 x course 25 Cilindro de doble efecto 20 Ø x 25 de carrera
12	95-711 542-11	Taschenblechkupplung Pocket plate connecting plate Plaque de raccordement du gabarit de poche Placa de empalme de la chapa de bolsillo	29	95-623 111-15	Kugelpfanne Ball socket Cuvette rotule Asiento esférico
13	12-335 171-15	Scheibe B5,3 Washer B5,3 Rondelle B5,3 Arandela B5,3	30	18-277 001-91	Doppelnippel 1/8"/1/8" Double nipple 1/8"/1/8" Nipple double 1/8"/1/8" Boquilla doble 1/8"/1/8"
14	12-024 171-15	Sechskantmutter M5 Hexagon nut M5 Ecrou six pans M5 Tuerca hexagonal M5	31	15-032 001-45	Dichtring 1/8" Seal 1/8" Bague d'étanch. 1/8" Anillo de junta 1/8"
15	95-618 107-15	Feder Spring Ressort Muelle	32	99-115 505-91	Drosselrückschlagventil 1/8" Check-return valve 1/8" Clapet anti-retour av. étranglement 1/8" Válvula estranguladora de retroceso 1/8"
16	95-623 723-25	Anschlag Stop Butée Tope	33	18-378 002-61	L-Verschraubung LCK-1/8 Pk-4 L-union LCK-1/8 Pk-4 Raccord en L, LCK-1/8 Pk-4 Racor en L LCK-1/8 Pk-4
17	95-626 431-21	Anschlag, rechts Stop, right Butée droite Tope derecho	34	18-373 011-61	Winkelstück 1/8" Angular connector 1/8" Raccord angulaire 1/8" Pieza angular 1/8"

Pos.-Nr. Item No. N° pos. N° de pos.	Bestellnummer Part number N° de commande N° de pedido	Teile-Benennung Description Nom de pièce Denominación	Pos.-Nr. Item No. N° pos. N° de pos.	Bestellnummer Part number N° de commande N° de pedido	Teile-Benennung Description Nom de pièce Denominación
35	95-629 599-45	Hebel Lever Levier Palanca	52	11-560 253-15	Rändelschraube M5 x 35 Thumb screw M5 x 35 Vis moletée M5 x 35 Tornillo moleteado M5 x 35
36	11-130 299-15	Zylinderschraube M6 x 20 Cheese-head screw M6 x 20 Vis à tête cyl. M6 x 20 Tornillo cilíndrico M6 x 20	53*		Taschenblech* Pocket plate* Gabarit de poche* Chapa del bolsillo*
37	12-305 174-15	Scheibe A6,4 Washer A6,4 Rondelle A6,4 Arandela A6,4			Teile für Taschenlänge >175 Parts for pocket lengths >175 Pièces pour longueur de poche >175 Piezas para la largura de bolsillo >17
38	91-031 888-15	Kugelzapfen A10 Ball stud A10 Pivot à rotule A10 Pivote esférico A10	54	95-631 868-15	Stange Rod Barre Barra
39	95-618 098-15	Winkel Angular bracket Pièce angulaire Pieza angular			
40	71-12 00-0420	Sprungschalter Limit switch Fin de course Interruptor de final			
41	11-108 120-15	Zylinderschraube M3 x 25 Cheese-head screw M3 x 25 Vis à tête cyl. M3 x 25 Tornillo cilíndrico M3 x 25			
42	12-305 084-15	Scheibe A3,2 Washer A3,2 Rondelle A3,2 Arandela A3,2			
43	95-711 115-15	Schaltnocken Tripping segment Taquet de commande Leva de mando			
44	11-130 179-15	Zylinderschraube M4 x 12 Cheese-head screw M4 x 12 Vis à tête cyl. M4 x 12 Tornillo cilíndrico M4 x 12			
45	12-305 114-15	Scheibe A4,3 Washer A4,3 Rondelle A4,3 Arandela A4,3			
46	12-500 151-45	Federring B4 Spring washer B4 Rondelle élastique B4 Arandela elástica B4			
47	95-629 988-15	Stange Rod Barre Barra			
48	95-616 246-11	Schaltnocken Tripping segment Taquet de commande Leva de mando			
49	11-314 277-15	Gewindestift M6 x 6 Threaded stud M6 x 6 Vis sans tête M6 x 6 Tornillo prisionero M6 x 6			
50	95-618 114-15	Schaltnocken Tripping segment Taquet de commande Leva de mando			
51	11-314 964-15	Gewindestift M5 x 5 Threaded stud M5 x 5 Vis sans tête M5 x 5 Tornillo prisionero M5 x 5			

* Bei Bestellung bitte aufgestempelte Nummer angeben
 * When ordering, please indicate stamped number
 * A la commande, préciser la référence poinçonnée
 * Indíquese en los pedidos el número estampado

6.8

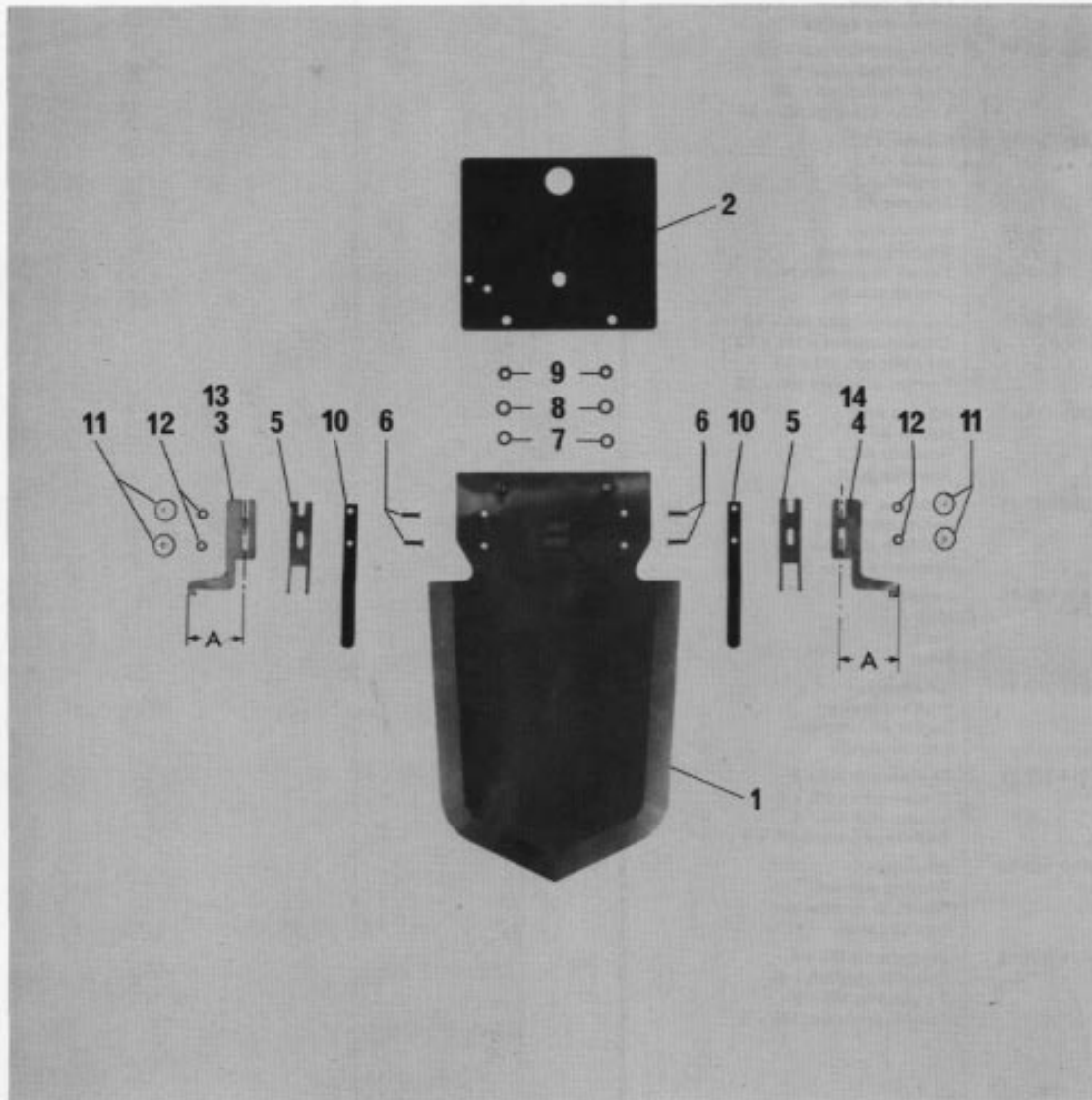

Pos.-Nr. Item No. N° pos. N° de pos.	Bestellnummer Part number N° de commande N° de pedido	Teile-Benennung Description Nom de pièce Denominación	Pos.-Nr. Item No. N° pos. N° de pos.	Bestellnummer Part number N° de commande N° de pedido	Teile-Benennung Description Nom de pièce Denominación
1		Taschenbleck* Pocket plate* Gabarit de poche* Chapa del bolsillo*			
2	95-711 542-11	Taschenblechkupplung Pocket plate connection Plaque intermédiaire de gabarit Soporte de la chapa del bolsillo			
3	95-721 030-21	Anschlag, links (A = 35 mm) Stop, left (A = 35 mm) Butée gauche (A = 35 mm) Tope izquierdo (A = 35 mm)			
4	95-721 031-21	Anschlag, rechts (A = 35 mm) Stop, right (A = 35 mm) Butée droite (A = 35 mm) Tope derecho (A = 35 mm)			
5	95-623 723-25	Anschlag Stop Butée Tope			
6	11-210 088-15	Senkschraube M3 x 12 Countersunk screw M3 x 12 Vis à tête noyée M3 x 12 Tornillo avellanado M3 x 12			
7	12-305 144-15	Scheibe A5,3 Washer A5,3 Rondelle A5,3 Arandela A5,3			
8	12-500 171-45	Federring B5 Spring washer B5 Rondelle élastique B5 Arandela elástica B5			
9	12-024 171-15	Sechskantmutter M5 Hexagon nut M5 Ecrou six pans M5 Tuerca hexagonal M5			
10	95-618 107-15	Feder Spring Ressort Muelle			
11	11-618 104-15	Rändelmutter M3 Milled nut M3 Ecrou à tête moletée M3 Tuerca moleteada M3			
12	12-305 084-15	Scheibe A3,2 Washer A3,2 Rondelle A3,2 Arandela A3,2			
13	95-721 071-21	Anschlag, links (A = 42 mm) Stop, left (A = 42 mm) Butée gauche (A = 42 mm) Tope izquierdo (A = 42 mm)			
14	95-721 072-21	Anschlag, rechts (A = 42 mm) Stop, right (A = 42 mm) Butée droite (A = 42 mm) Tope derecho (A = 45 mm)			
		* Bei Bestellung bitte aufgestempelte Nummer angeben * When ordering, please indicate stamped number * A la commande, préciser la référence poinçonnée * Indíquese en los pedidos el número estampado			

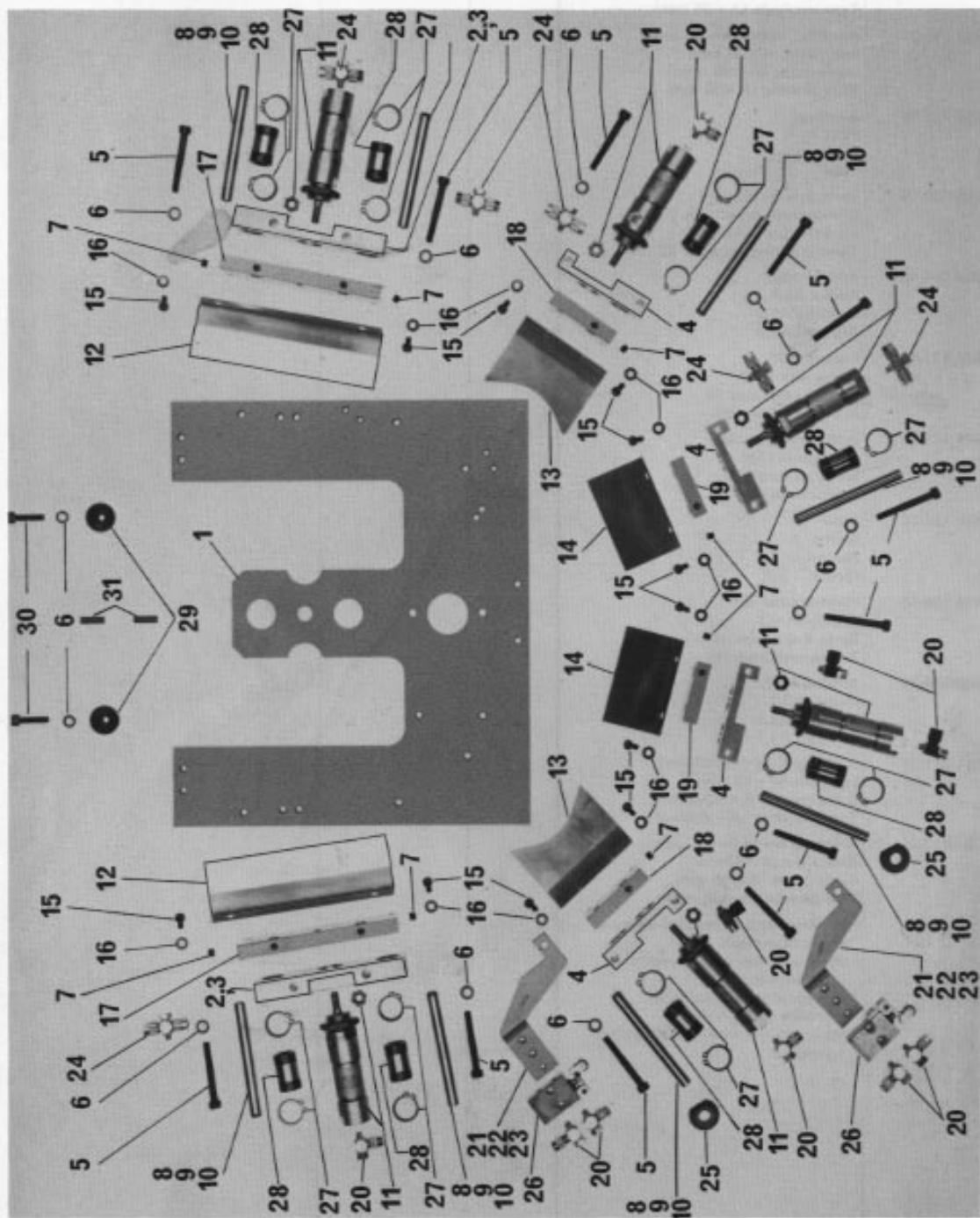

Pos.-Nr. Item No. N° pos. N° de pos.	Bestellnummer Part number N° de commande N° de pedido	Teile-Benennung Description Nom de pièce Denominación	Pos.-Nr. Item No. N° pos. N° de pos.	Bestellnummer Part number N° de commande N° de pedido	Teile-Benennung Description Nom de pièce Denominación
1		U-Platte* U-plate* Plaque en U* Placa en U*	18		Führungsplatte Guide plate Plaque de guidage Placa-guia
2	95-612 960-04	Lagerplatte 104 mm Bearing plate 104 mm Plaque-support 104 mm Placa soporte 104 mm	19		Führungsplatte Guide plate Plaque de guidage Placa-guia
3	95-612 988-04	Lagerplatte 84 mm Bearing plate 84 mm Plaque-support 84 mm Placa soporte 84 mm	20		L-Verschraubung L-CK 1/8-PK-4 Elbow union, jointed, L-CK 1/8-PK-4 Raccord en L, à vis L-CK 1/8-PK-4 Racor en L, L-CK 1/8-PK-4
4	95-724 116-05	Lagerplatte Bearing plate Plaque-support Placa soporte	21	95-724 174-45	Ventilträger, formabhängig Valve support, style-dependent Support de valve, fonction de la forme Soporte de la válvula, dependiente de la forma
5	11-130 257-15	Zylinderschraube M5 x 40 Pan-head screw M5 x 40 Vis à tête cylindrique M5 x 40 Tornillo cilíndrico M5 x 40	22	95-724 292-45	Ventilträger, formabhängig Valve support, style-dependent Support de valve, fonction de la forme Soporte de la válvula, dependiente de la forma
6	12-500 171-45	Federring B5 Spring washer B5 Rondelle élastique B5 Arandela elástica B5	23	95-724 346-45	Ventilträger, formabhängig Valve support, style-dependent Support de valve, fonction de la forme Soporte de la válvula, dependiente de la forma
7	11-330 217-15	Gewindestift M5 x 6 Threaded stud M5 x 6 Vis sans tête M5 x 6 Tornillo prisionero M5 x 6	24	18-379 001-61	T-Verschraubung T-CK 1/8-PK-4 "T" union T-CK 1/8-PK-4 Raccord en T à vis T-CK 1/8-PK-4 Racor en T T-CK 1/8-PK-4
8	95-724 894-05	Zylinderstift 80 mm Pin 80 mm Pige 80 mm Pasador cilíndrico 80 mm	25	95-612 963-15	Nocken Trip Came Leva
9	95-724 895-05	Zylinderstift 90 mm Pin 90 mm Pige 90 mm Pasador cilíndrico 90 mm	26	99-133 968-91	Rollenhebelventil R-3-M5 Roller-lever valve R-3-M5 Distributeur par levier à galet R-3-M5 Válvula de la palanca de rodillo R-3-M5
10	95-724 896-05	Zylinderstift 100 mm Pin 100 mm Pige 100 mm Pasador cilíndrico 100 mm	27	12-610 290-45	Sicherungsring 16 x 1 Circlip 16 x 1 Circlip 16 x 1 Anillo de retención 16 x 1
11	99-135 142-91	Zylinder, doppeltwirkend 16 Ø x 15 Hub Cylinder, double-acting 16 mm dia. x 15 mm stroke Vérin à double effet Ø16, course 15 Cilindro de doble efecto 16 Ø x 15 de carrera	28	99-133 359-01	Kugelbuchse Ball guide Douille à billes Casquillo esférico
12		Umbuggschieber Edge folder Glissière de rempliage Remetedor	29	95-609 139-05	Buchse Bush Douille Casquillo
13		Umbuggschieber Edge folder Glissière de rempliage Remetedor	30	11-130 915-15	Zylinderschraube M5 x 20 Pan-head screw M5 x 20 Vis à tête cylindrique M5 x 20 Tornillo cilíndrico M5 x 20
14		Umbuggschieber Edge folder Glissière de rempliage Remetedor	31	13-033 313-05	Zylinderstift 5 m 6 x 16 Pin 5 m 6 x 16 Pige 5 m 6 x 16 Pasador cilíndrico 5 m 6 x 16
15	11-130 176-15	Zylinderschraube M4 x 10 Pan-head screw M4 x 10 Vis à tête cylindrique M4 x 10 Tornillo cilíndrico M4 x 10			* Bei Bestellung bitte aufgestempelte Nummer angeben * When ordering, please indicate stamped number
16	12-305 114-15	Scheibe A4,3 Washer A4,3 Rondelle A4,3 Arandela A4,3			* A la commande, préciser la référence poinçonnée * Indíquese en los pedidos el número estampado
17		Führungsplatte Guide plate Plaque de guidage Placa-guia			

6.10

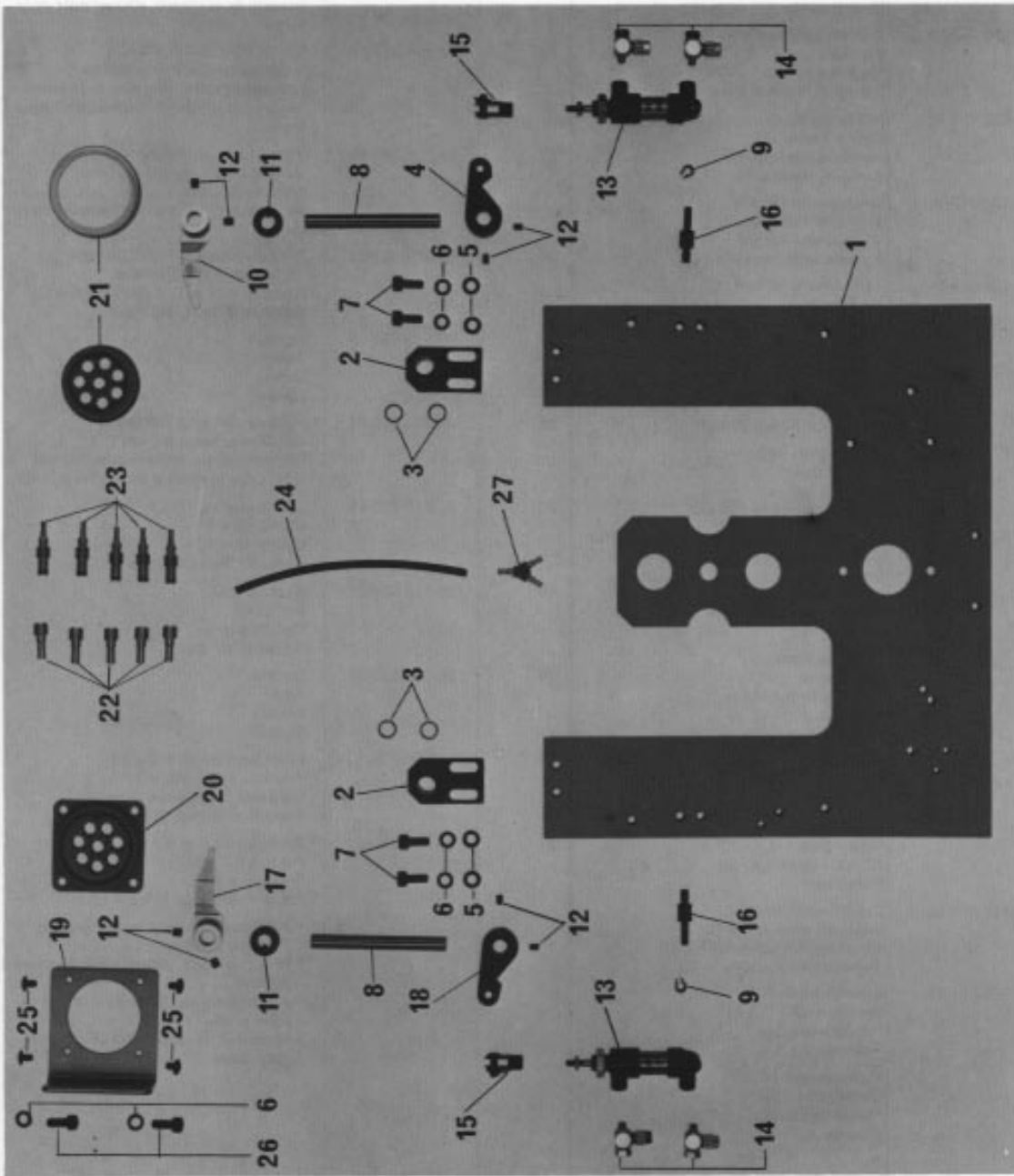

Pos.-Nr. Item No. N° pos. N° de pos.	Bestellnummer Part number N° de commande N° de pedido	Teile-Benennung Description Nom de pièce Denominación	Pos.-Nr. Item No. N° pos. N° de pos.	Bestellnummer Part number N° de commande N° de pedido	Teile-Benennung Description Nom de pièce Denominación
1		U-Platte* U-plate* Plaque en U* Placa en U*	18	95-721 070-11	Hebel, links Lever, left Levier, gauche Palanca, izquierda
2	95-711 554-11	Flanschlager Flange bearing Flasque-bride Cojinete-bridá	19	95-711 546-45	Halter für Pneumatik-Kupplung Retainer for pneumatic coupling Support pour raccord pneumatique Soporte para el acoplamiento neumático
3	14-720 062-05	Lagerbuchse 888 x 10 x 12 Bearing bush 888 x 10 x 12 Coussinet 888 x 10 x 12 Casquillo cojinete 888 x 10 x 12	20	99-135 352-91	Vielfachdose KDVF-8 Multiple socket KDVF-8 Prise multiple KDVF-8 Caja de enchufe múltiple KDVF-8
4	95-711 680-11	Hebel, rechts Lever, right Levier, droit Palanca, derecha	21	99-135 351-91	Vielfachstecker Multiple plug Fiche multiple Enchufe múltiple
5	12-305 144-15	Scheibe A5,3 Washer A5.3 Rondelle A5,3 Arandela A5,3	22	99-135 354-05	Steckbuchse KDV-PCN-4 Jack KDV-PCN-4 Fiche femelle KDV-PCN-4 Hembrilla KDV-PCN-4
6	12-500 171-45	Federring B5 Spring washer B5 Rondelle élastique B5 Arandela elástica B5	23	99-135 613-91	Stecknippel KSV-PK-3 Plug-in nipple KSV-PK-3 Raccord enfichable KSV-PK-3 Oliveta enchufable KSV-PK-3
7	11-130 233-15	Zylinderschraube M5 x 16 Pan-head screw M5 x 16 Vis à tête cylindrique M5 x 16 Tornillo cilíndrico M5 x 16	24	25-308-8.203-3	Druckluftschlauch 3 x 0,65 x 5 m Compressed air tube 3 x 0.65 x 5 m Flexible d'air comprimé 3 x 0,65 x 5 m Tubo flexible para aire comprimido 3 x 0,65 x 5 m
8	91-067 012-05	Welle Shaft Arbre Eje	25	91-100 270-15	Flachrundschraube M4 x 10 Raised-head screw M4 x 10 Vis à tête bombée M4 x 10 Tornillo cil. de cabeza plana M4 x 10
9	12-618 150-45	Seeger-Greifring G4 x 0,8 Circlip, G4 x 0,8 Circlip G4 x 0,8 Anillo de fijación Seeger G4 x 0,8	26	11-130 227-15	Zylinderschraube M5 x 12 Pan-head screw M5 x 12 Vis à tête cylindrique M5 x 12 Tornillo cilíndrico M5 x 12
10	95-711 683-11	Eckenschieber, rechts Corner folder, right Remplisseurs des coins, droits Remetedor de esquinas, derecha	27	99-135 002-95	Schlauchverbindung Y-PK3 Tube connector Y-PK3 Raccord flexible Y-PK3 Unión de tubo flexible Y-PK3
11	12-710 210-12	Stellring Fixing collar Bague de réglage Anillo de retención			* Bei Bestellung bitte aufgestempelte Nummer angeben * When ordering, please indicate stamped number
12	11-330 217-15	Gewindestift M5 x 6 Threaded stud M5 x 6 Vis sans tête M5 x 6 Tornillo prisionero M5 x 6			* A la commande, préciser la référence poinçonnée * Indíquese en los pedidos el número estampado
13	99-134 999-91	Zylinder, doppeltwirkend M4, 10 Ø x 15 Hub Cylinder, double-acting M4, 10 mm dia., 15 mm stroke Vérin à double effet M4 Ø 10, course 15 Cilindro de doble efecto M4 10 Ø x 15 de carrera			
14	18-378 001-61	L-Verschraubung L-CK 1/8-PK-4 Elbow union, joint, L-CK 1/8-PK-4 Raccord en L, à vis L-CK 1/8-PK-4 Racor en L, L-CK 1/8-PK-4			
15	16-040 010-11	Gabelgelenk A4 x 8 Yoke A4 x 8 Articulation à fourche A4 x 8 Articulación de horquilla A4 x 8			
16	95-711 688-15	Lagerbolzen Bearing pin Axe Perno de apoyo			
17	95-711 686-21	Eckenschieber, links Corner folder, left Remplisseurs des coins, gauches Remetedor de esquinas izquierdo			

6.10

6.11

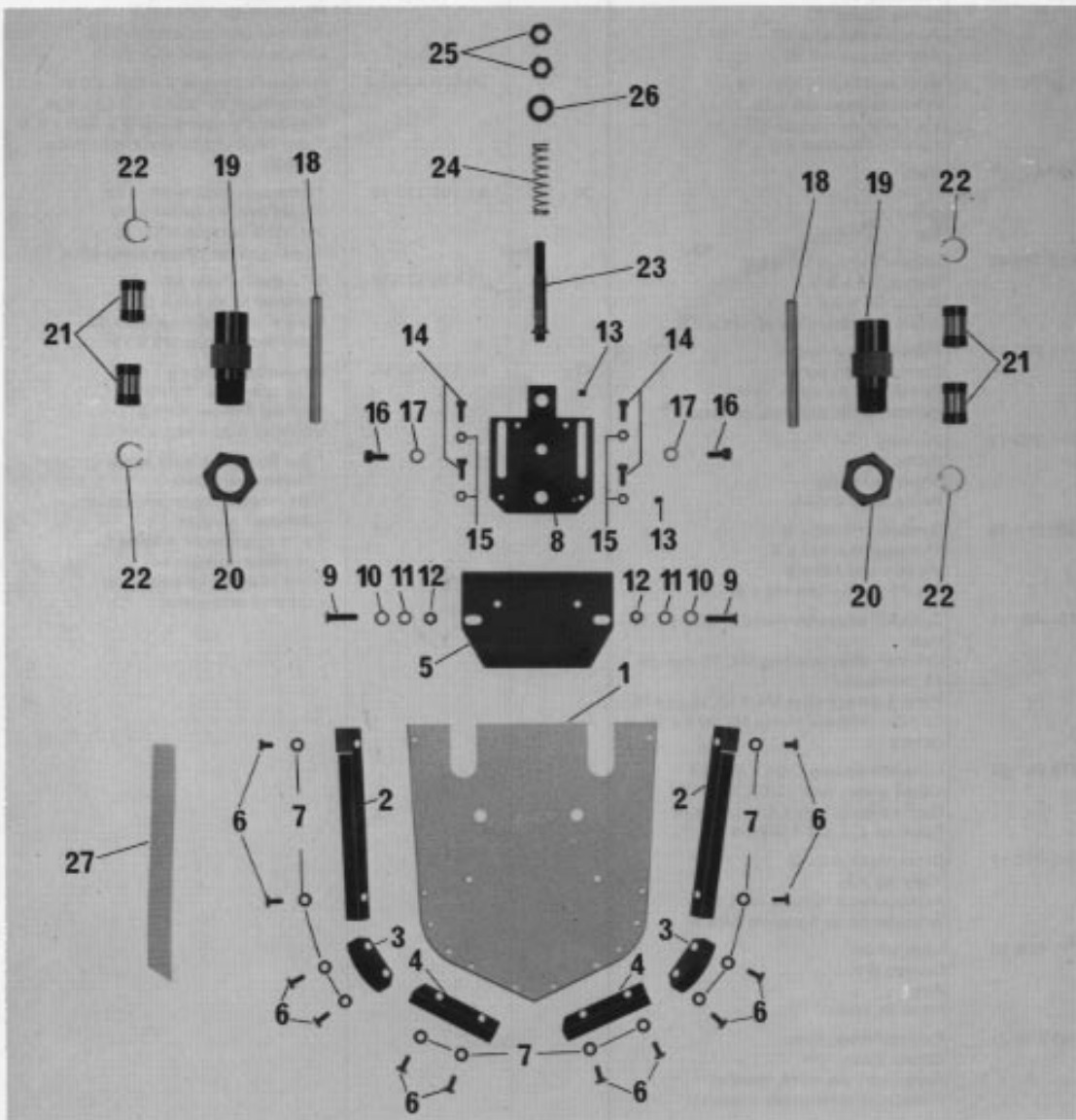

Pos.-Nr. Item No. N° pos. N° de pos.	Bestellnummer Part number N° de commande N° de pedido	Teile-Benennung Description Nom de pièce Denominación	Pos.-Nr. Item No. N° pos. N° de pos.	Bestellnummer Part number N° de commande N° de pedido	Teile-Benennung Description Nom de pièce Denominación
1		Stempel* Pocket holder* Plaque de maintien* Troquel*	18	13-033 505-05	Zylinderstift 8 m 6 x 80 Pin 8 m 6 x 80 Pige 8 m 6 x 80 Pasador cilíndrico 8 m 6 x 80
2		Winkel* Angular bracket* Equerre* Pieza angular*	19	95-711 660-15	Führungsbuchse Guide bush Douille de guidage Casquillo de guía
3		Winkel* Angular bracket* Equerre* Pieza angular*	20	12-005 901-15	Sechskantmutter M20 x 1,5 Hexagon nut M20 x 1.5 Ecrou six pans M20 x 1,5 Tuerca hexagonal M20 x 1,5
4		Winkel* Angular bracket* Equerre* Pieza angular*	21	99-133 359-01	Kugelbuchse KB8 NZD Ball guide KB8 NZD Douille à bille KB8 NZD Casquillo esférico KB8 NZD
5	95-628 887-15	Verstellplatte Adjusting plate Plaque d'ajustage Placa regulable	22	12-660 290-45	Sicherungsring 16 x 1 Circlip 16 x 1 Circlip 16 x 1 Anillo de retención 16 x 1
6	11-130 176-15	Zylinderschraube M4 x 10 Pan-head screw M4 x 10 Vis à tête cylindrique M4 x 10 Tornillo cilíndrico M4 x 10	23	95-711 659-15	Gewindeboizen Threaded stud Boulon fileté Perno roscado
7	12-305 114-15	Scheibe A4,3 Washer A4,3 Rondelle A4,3 Arandela A4,3	24	91-022 294-05	Zylindrische Druckfeder Compression spring Resson de pression cylindrique Muelle de presión cilíndrico
8	95-711 548-11	Stempel-Kupplungsplatte Pocket plate mounting Support de plaque de maintien Placa de acoplamiento del troquel	25	12-005 215-15	Sechskantmutter M8 Hexagon nut M8 Ecrou six pans M8 Tuerca hexagonal M8
9	11-210 226-15	Senkschraube M5 x 20 Countersunk screw, M5 x 20 Vis à tête noyée M5 x 20 Tornillo avellanado M5 x 20	26	12-305 224-15	Scheibe A8,4 Washer A8,4 Rondelle A8,4 Arandela A8,4
10	12-305 114-15	Scheibe A5,3 Washer A5,3 Rondelle A5,3 Arandela A5,3	27	25901-6.100-3	Rolltex-Walzenbezug Rolltex covering Garniture de rouleau Rolltex Revestimiento Rolltex para rodillos
11	12-500 171-45	Federring B5 Spring washer B5 Rondelle élastique B5 Arandela elástica B5			* Bei Bestellung bitte aufgestempelte Nummer angeben * When ordering, please indicate stamped number
12	12-024 171-15	Sechskantmutter M5 Hexagon nut M5 Ecrou six pans M5 Tuerca hexagonal M5			* A la commande, préciser la référence poinçonnée * Indíquese en los pedidos el número estampado
13	11-330 217-15	Gewindestift M5 x 6 Threaded stud M5 x 6 Vis sans tête M5 x 6 Tornillo prisionero M5 x 6			
14	11-130 185-15	Zylinderschraube M4 x 16 Pan-head screw M4 x 16 Vis à tête cylindrique M4 x 16 Tornillo cilíndrico M4 x 16			
15	12-024 151-15	Sechskantmutter M4 Hexagon nut M4 Ecrou six pans M4 Tuerca hexagonal M4			
16	11-130 224-15	Zylinderschraube M5 x 10 Pan-head screw M5 x 10 Vis à tête cylindrique M5 x 10 Tornillo cilíndrico M5 x 10			
17	12-305 144-15	Scheibe A5,3 Washer A5,3 Rondelle A5,3 Arandela A5,3			

6.11

6.12

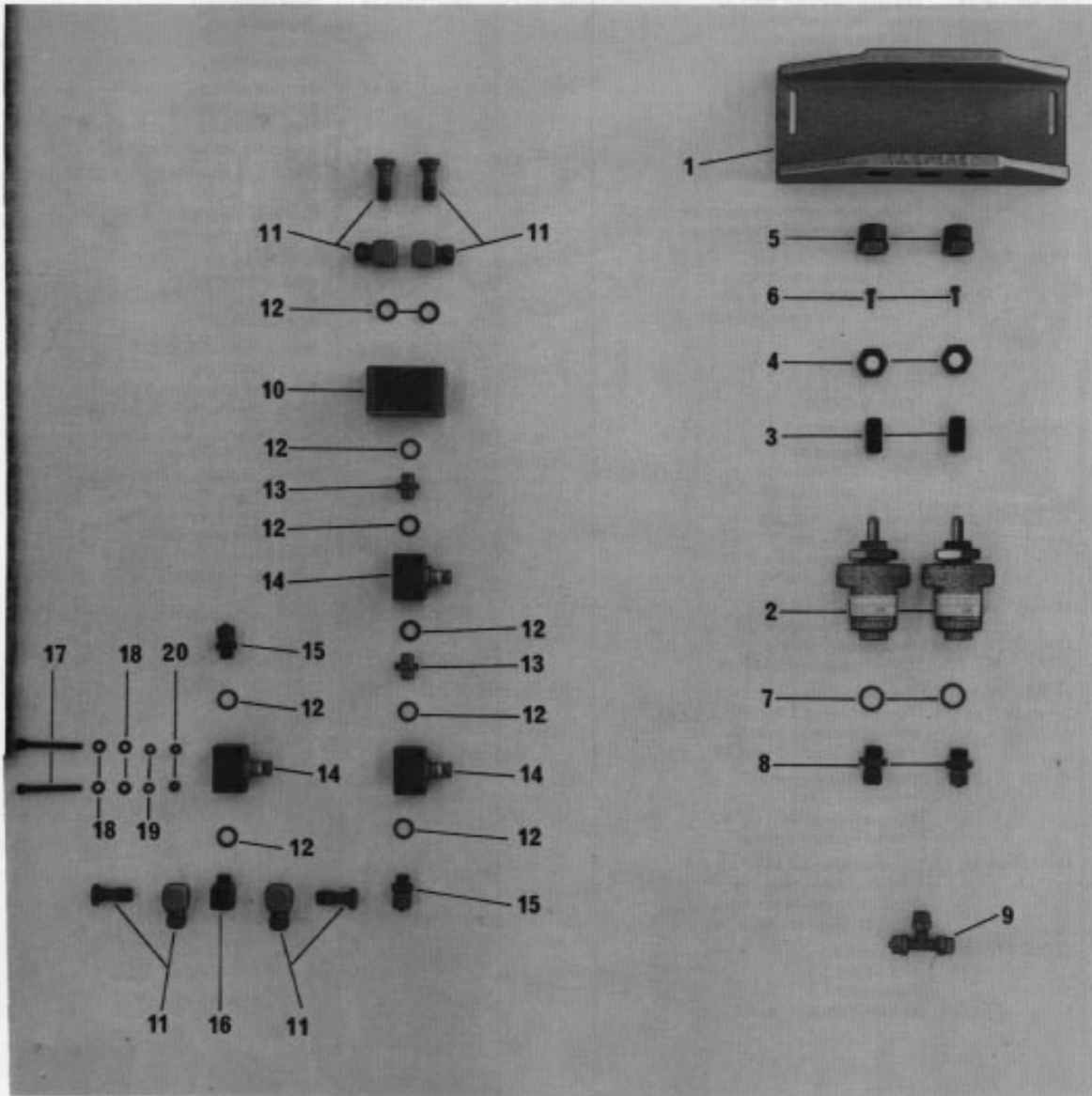

Pos.-Nr. Item No. N° pos. N° de pos.	Bestellnummer Part number N° de commande N° de pedido	Teile-Benennung Description Nom de pièce Denominación	Pos.-Nr. Item No. N° pos. N° de pos.	Bestellnummer Part number N° de commande N° de pedido	Teile-Benennung Description Nom de pièce Denominación
1	95-620 758-45	Brücke Receptacle Support Soporte	18	12-305 114-15	Scheibe A4,3 Washer A4,3 Rondelle A4,3 Arandela A4,3
2	99-133 448-91	Zylinder, einfachwirkend 1/4", 25 Ø x 20 Hub Cylinder, single-acting, 1/4", 25 mm dia. x 20 mm stroke Vérin à simple effet 1/4", Ø25 x course 20 Cilindro de simple efecto 1/4", 25 Ø x 20 de carrera	19	12-500 151-45	Federring B4 Spring washer B4 Rondelle élastique B4 Arandela elástica B4
3	95-608 788-15	Gewindebolzen Threaded stud Goujon fileté Perno roscado	20	12-024 151-15	Sechskantmutter M4 Hexagon nut M4 Ecrou six pans M4 Tuerca hexagonal M4
4	95-608 790-15	Sechskantmutter Hexagon nut Ecrou six pans Tuerca hexagonal			
5	95-608 789-15	Anschlagmutter Stop nut Ecrou butég Tuerca de tope			
6	11-130 176-15	Zylinderschraube M4 x 10 Cheese-head screw M4 x 10 Vis à tête cyl. M4 x 10 Tornillo cilíndrico M4 x 10			
7	15-032 002-45	Dichtring 1/4" Seal 1/4" Bague d'étanch. 1/4" Anillo de junta 1/4"			
8	18-372 003-61	Verschraubung CK-1/4 Pk-4 Screwed union CK-1/4 Pk-4 Raccord CK-1/4 Pk-4 Racor CK-1/4 Pk-4			
9	99-133 129-01	T-Verschraubung, 3 x 6/4 T-union, 3 x 6/4 Raccord en T, 3 x 6/4 Racor en T, 3 x 6/4			
10	99-133 127-91	Sperrventil TB1, 1/8" Check valve TB1, 1/8" Clapet TB1, 1/8" Válvula de bloqueo, 1/8"			
11	18-378 002-61	L-Verschraubung LCK-1/8" Pk-4 L-union LCK-1/8" Pk-4 Raccord en L LCK-1/8" Pk-4 Racor en L LCK-1/8" Pk-4			
12	15-032 001-45	Dichtring R 1/8" Seal R 1/8" Bague d'étanch. R 1/8" Anillo de junta R 1/8"			
13	180277 001-91	Doppelnippel 1/8"-1/8" Double nipple 1/8"-1/8" Nipple double 1/8"-1/8" Boquilla doble 1/8"-1/8"			
14	99-115 505-91	Drasselrückschlagventil, 1/8" Check-return valve, 1/8" Clapet anti-retour av. étranglement 1/8" Válvula estranguladora de retroceso 1/8"			
15	18-372 001-61	Verschraubung CK-1/8 Pk-4 Screwed union CK-1/8 Pk-4 Raccord CK-1/8 Pk-4 Racor CK-1/8 Pk-4			
16	18-373 010-61	Winkelstück A 1/8 Angular connector A 1/8 Raccord angulaire A 1/8 Pieza angular A 1/8			
17	11-130 209-15	Zylinderschraube M4 x 40 Cheese-head screw M4 x 40 Vis à tête cyl. M4 x 40 Tornillo cilíndrico M4 x 40			

6.13

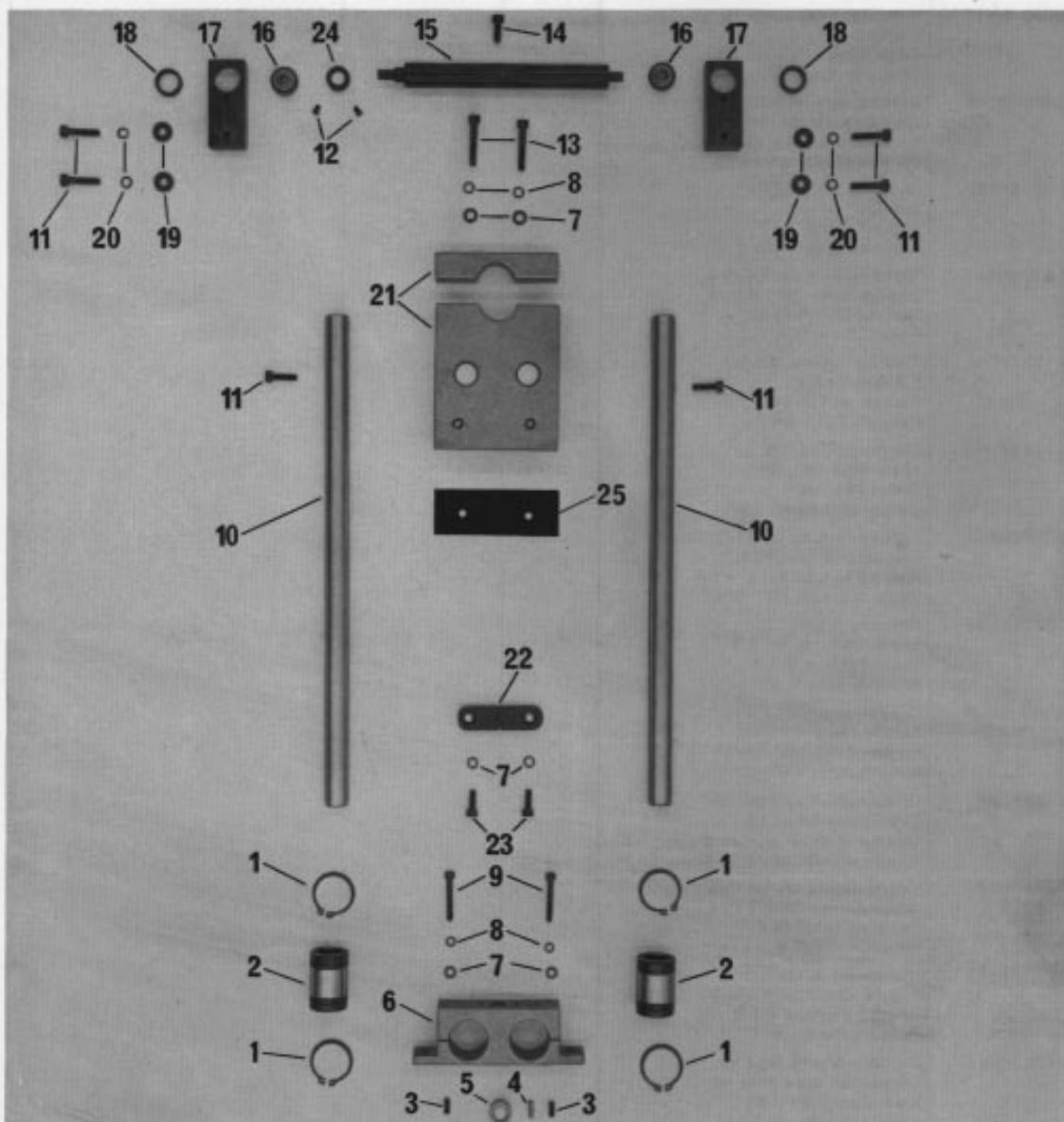

Pos.-Nr. Item No. N ^o pos. N ^o de posición	Bestellnummer Part number N ^o de commande N ^o de pedido	Teile-Benennung Description Nom de pièce Denominación
1	12-610 430-45	Sicherungsring 32 x 1,5 Circlip, 32 x 1.5 Circlip 32 x 1,5 Arandela clip 32 x 1,5
2	99-133 539-01	Kugelbuchse KB 20 N 2 D Ball guide, KB 20 N 2 D Douille à bille KB 20 N 2 D Casquillo de bola
3	11-330 277-15	Gewindestift M 6 x 6 Thread stud, M 6 x 6 Vis sans tête M 6 x 6 Tornillo prisionero
4	13-033 250-05	Zylinderstift 4 M 6 x 14 Pin, 4 M 6 x 14 Goupille cylindrique 4 M 6 x 14 Pasador cilíndrico 4 M 6 x 14
5	95-618 102-05	Zylinderlager Cylinder bearing Coussinet cylindrique Cojinete cilíndrico
6	95-618 092-45	Lagerbock Mounting Palier Cojinete
7	12-305 174-15	Scheibe A 6,4 Washer, A 6.4 Rondelle A 6,4 Arandela A 6,4
8	12-500 190-45	Federring A 6 Spring washer, A 6 Rondelle élastique A 6 Arandela elástica A 6
9	11-130 317-15	Zylinderschraube M 6 x 40 Cheese-head screw, M 6 x 40 Vis à tête cyl. M 6 x 40 Tornillo cilíndrico
10	95-620 771-05	Welle Shaft Arbre Eje
11	11-130 299-15	Zylinderschraube M 6 x 20 Cheese-head screw, M 6 x 20 Vis à tête cyl. M 6 x 20 Tornillo cilíndrico M 6 x 20
12	91-000 687-15	Linsenschraube Raised-head screw Vis à tête bombée Tornillo gota de sebo
13	11-130 323-15	Zylinderschraube M 6 x 50 Cheese-head screw, M 6 x 50 Vis à tête cyl. M 6 x 50 Tornillo cilíndrico M 6 x 50
14	11-130 233-15	Zylinderschraube M 5 x 16 Cheese-head screw, M 5 x 16 Vis à tête cyl. M 5 x 16 Tornillo cilíndrico M 5 x 16
15	95-629 903-15	Welle Shaft Arbre Eje
16	14-755 050-01	Gelenklager K 8 Pivot bearing, K 8 Articulation à rotule K 8 Cojinete de rótula
17	95-620 763-15	Lagergehäuse Bearing housing Logement du palier Carcasa del cojinete

Pos.-Nr. Item No. N ^o pos. N ^o de posición	Bestellnummer Part number N ^o de commande N ^o de pedido	Teile-Benennung Description Nom de pièce Denominación
18	95-620 745-15	Ring Ring Anneau Anillo
19	95-620 743-15	Scheibe Washer Rondelle Arandela
20	12-500 190-45	Federring A 6 Spring washer, A 6 Rondelle élastique A 6 Arandela elástica A 6
21	95-620 759-45	Klemmlager Support bearing Palier de serrage Cojinete de sujeción
22	95-620 770-15	Lasche Link Eclisse Estribo
23	11-130 287-15	Zylinderschraube M 6 x 12 Cheese-head screw, M 6 x 12 Vis à tête cyl. M 6 x 12 Tornillo cilíndrico M 6 x 12
24	91-011 214-12	Stellring Fixing collar Bague de butée Anillo regulador
25	95-623 297-15	Platte Plate Plaque Placa

6.14

Part Name	Part Number	Quantity
1. Rail	21 241 002-01	1
2. Bracket	21 241 002-01	1
3. Nut	21 241 002-01	1
4. Washer	21 241 002-01	1
5. Cap Screw	21 241 002-01	1
6. Washer	21 241 002-01	1
7. Nut	21 241 002-01	1
8. Washer	21 241 002-01	1
9. Washer	21 241 002-01	1
10. Pin	21 241 002-01	1
11. Pin	21 241 002-01	1
12. Pin	21 241 002-01	1
13. Bracket	21 241 002-01	1
14. Bracket	21 241 002-01	1
15. Pin	21 241 002-01	1

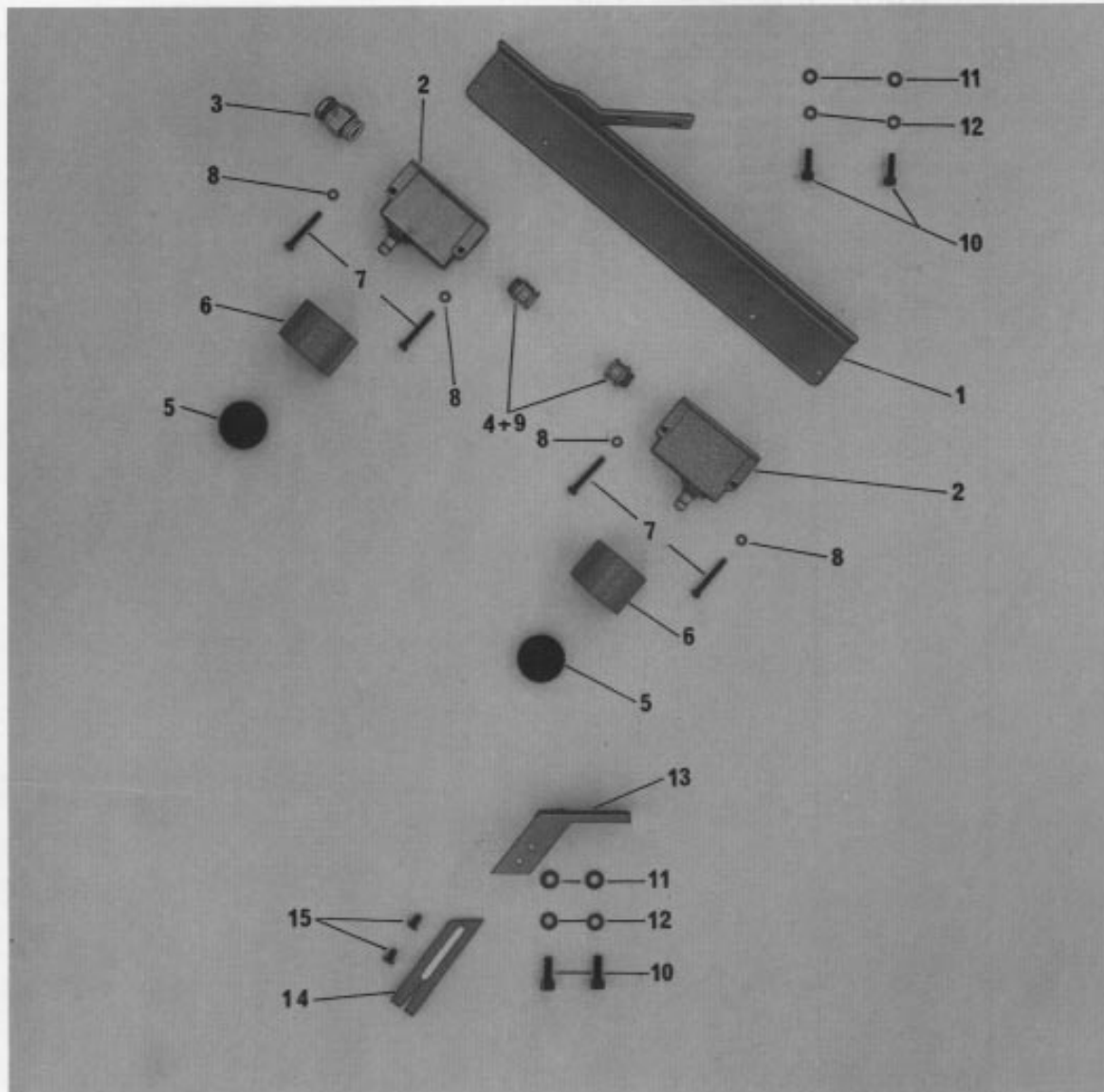

6.14

Pos.-Nr. Item No. N° pos. N° de pos.	Bestellnummer Part number N° de commande N° de pedido	Teile-Benennung Description Nom de pièce Denominación	Pos.-Nr. Item No. N° pos. N° de pos.	Bestellnummer Part number N° de commande N° de pedido	Teile-Benennung Description Nom de pièce Denominación
1	95-622 841-45	Schalterträger Switch bracket Support de microrupteur Soporte del microrruptor			
2	71-12 00-0380	Sprungschalter Limit switch Fin de course Interruptor de final			
3	71-37 00-0158	Stopfbuchsenverschraubung Gland Presse-étoupe Prensaestopa			
4	71-37 00-0183	Schlauchverschraubung Tube union Raccord pour tuyaux Racor para tubos			
5	95-560 274-45	Schaltknopf Switch button Bouton de commande Botón de mando			
6	95-706 095-41	Tasterschutz Switch button cap Protège-bouton Protección del pulsador			
7	11-130 203-15	Zylinderschraube M4 x 30 Cheese-head screw M4 x 30 Vis à tête cyl. M4 x 30 Tornillo cilíndrico M4 x 30			
8	12-305 114-15	Scheibe A4,3 Washer A4,3 Rondelle A4,3 Arandela A4,3			
9	71-37 00-0208	Reduzerring Reducing ring Bague réductrice Anillo de reducción			
10	11-130 287-15	Zylinderschraube M6 x 12 Cheese-head screw M6 x 12 Vis à tête cyl. M6 x 12 Tornillo cilíndrico M6 x 12			
11	12-305 174-15	Scheibe A6,4 Washer A6,4 Rondelle A6,4 Arandela A6,4			
12	12-500 190-45	Federring A6 Spring washer A6 Rondelle élastique A6 Arandela elástica A6			
13	95-629 609-45	Winkel Angular bracket Pièce angulaire Pieza angular			
14	95-629 608-45	Bügel Connection Etrier Estríbo			
15	91-100 055-15	Flachrundschraube M5 x 8 Flat oval-head screw M5 x 8 Vis à tête bombée M5 x 8 Tornillo de cabeza rebajada			

6.15

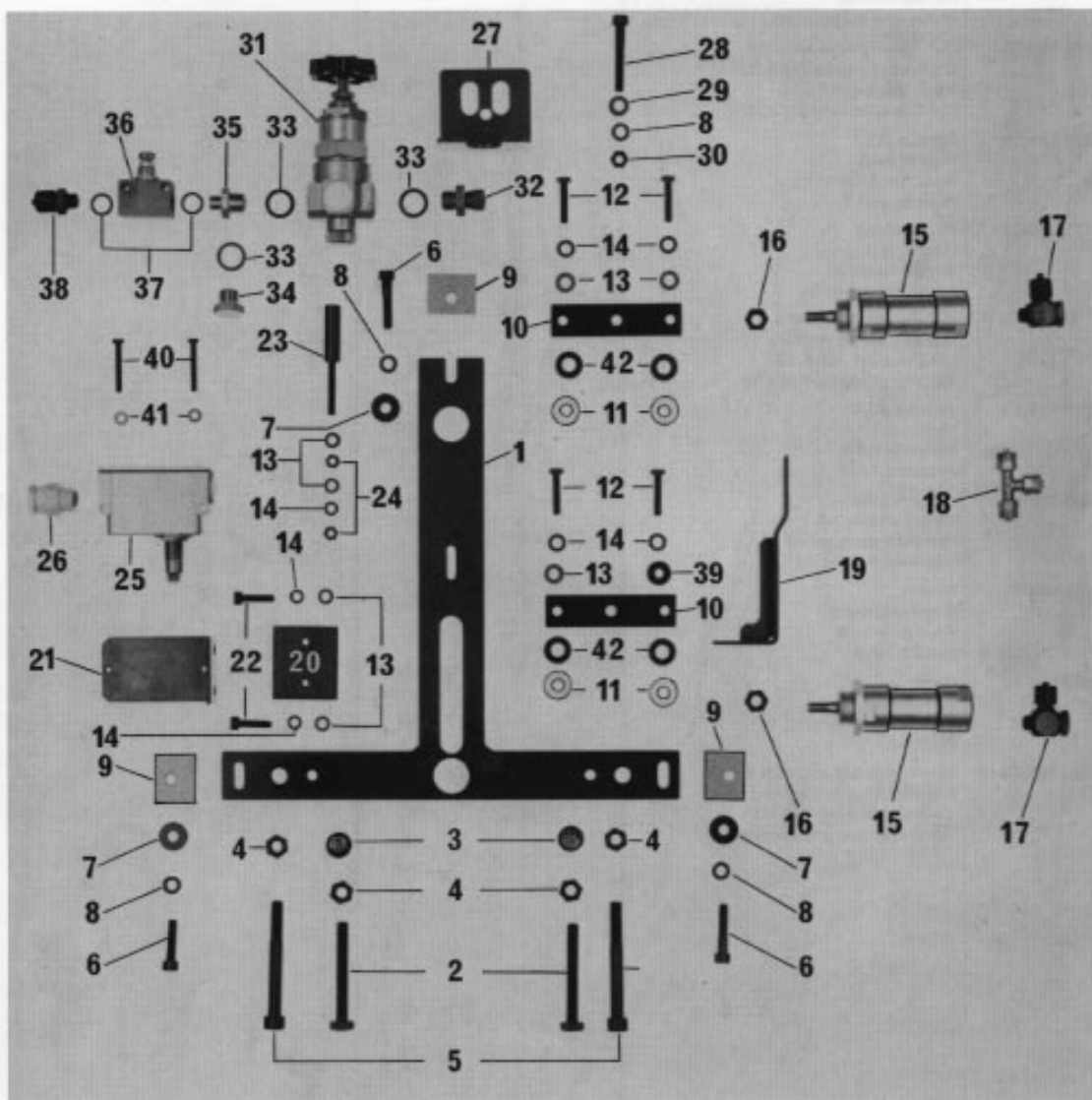

Pos.-Nr. Item No. N° pos. N° de pos.	Bestellnummer Part number N° de commande N° de pedido	Teile-Benennung Description Nom de pièce Denominación	Pos.-Nr. Item No. N° pos. N° de pos.	Bestellnummer Part number N° de commande N° de pedido	Teile-Benennung Description Nom de pièce Denominación
1	95-620 775-41	Befestigung Mounting Support Fijación	18	99-133 129-01	T-Verschraubung PK-4 "T"-union PK-4 Raccord en T PK-4 Racor en T PK-4
2	95-721 090-15	Sechskantschraube Hexagon screw Vis six pans Tornillo hexagonal	19	95-711 598-15	Schaltwinkel Actuating bracket Equerre de commande Esquina de mando
3	91-024 554-05	Anschlag Stop Butée Tope	20	95-711 597-15	Platte Plate Plaque Placa
4	12-024 211-15	Sechskantmutter M8 Hexagon nut M8 Ecrou six pans M8 Tuerca hexagonal M8	21	95-711 596-15	Träger Bracket Support Soporte
5	11-130 401-15	Zylinderschraube M8 x 70 Pan-head screw M8 x 70 Vis à tête cylindrique M8 x 70 Tornillo cilíndrico M8 x 70	22	11-130 239-15	Zylinderschraube M5 x 20 Pan-head screw M5 x 20 Vis à tête cylindrique M5 x 20 Tornillo cilíndrico M5 x 20
6	11-130 305-15	Zylinderschraube M6 x 25 Pan-head screw M6 x 25 Vis à tête cylindrique M6 x 25 Tornillo cilíndrico M6 x 25	23	95-620 777-15	Abstandsbolzen Spacing stud Boulon d'écartement Perno distanciador
7	12-335 191-15	Scheibe B6,4 Washer B6,4 Rondelle B6,4 Arandela B6,4	24	12-024 171-15	Sechskantmutter M5 Hexagon nut M5 Ecrou six pans M5 Tuerca hexagonal M5
8	12-500 190-45	Federring A6 Spring washer A6 Rondelle élastique A6 Arandela elástica A6	25	71-1200-0413	Sprungschalter Quick-break switch Fin de course Interruptor de final
9	95-707 363	Platte Plate Plaque Placa	26	71-3700-0158	Stopfbuchsenschraubung Gland Bouchon de presse-étoupe Racor para prensaestopas
10	95-620 776-15	Lasche Link Attache Brida	27	99-133 660-45	Halter Bracket Support Soporte
11	95-609 139-05	Buchse Bush Douille Casquillo	28	11-130 317-15	Zylinderschraube M6 x 40 Pan-head screw M6 x 40 Vis à tête cylindrique M6 x 40 Tornillo cilíndrico M6 x 40
12	11-130 245-15	Zylinderschraube M5 x 25 Pan-head screw M5 x 25 Vis à tête cylindrique M5 x 25 Tornillo cilíndrico M5 x 25	29	12-305 174-15	Scheibe A6,4 Washer A6,4 Rondelle A6,4 Arandela A6,4
13	12-305 114-15	Scheibe A5,3 Washer A5,3 Rondelle A5,3 Arandela A5,3	30	12-024 191-15	Sechskantmutter M6 Hexagon nut M6 Ecrou six pans M6 Tuerca hexagonal M6
14	12-501 170-45	Federring A5 Spring washer A5 Rondelle élastique A5 Arandela elástica A5	31	99-133 424-91	Druckminderventil 1/4" Pressure reducing valve 1/4" Maño-détendeur 1/4" Válvula reductora de la presión 1/4"
15	99-134 165-91	Zylinder, einfachwirkend 20 Ø x 20 Hub Cylinder, single-acting 20 mm dia. 20 mm stroke Vérin à simple effet Ø 20, course 20 Cilindro de efecto simple 20 Ø x 20 de carrera	32	18-372 003-61	Schnellverschraubung CK 1/4 PK-4 Quick-release union CK 1/4 PK-4 Raccord rapide CK 1/4 PK-4 Racor rápido CK 1/4 PK-4
16	12-024 211-15	Sechskantmutter M8 Hexagon nut M8 Ecrou six pans M8 Tuerca hexagonal M8	33	15-032 002-45	Dichtring 1/4" Seal 1/4" Bague d'étanch. 1/4" Anillo de junta 1/4"
17	18-378 001-61	L-Verschraubung LCK 1/8 PK-4 Elbow union, jointed, LCK 1/8 PK-4 Raccord en L, à vis LCK 1/8 PK-4 Racor en L, LCK 1/8 PK-4	34	18-279 020-91	Verschlußschraube R 1/4" Screw plug R 1/4" Vis d'obturation R 1/4" Tornillo de cierre R 1/4"

6.15

Pos.-Nr. Item No. N° pos. N° de pos.	Bestellnummer Part number N° de commande N° de pedido	Teile-Benennung Description Nom de pièce Denominación	Pos.-Nr. Item No. N° pos. N° de pos.	Bestellnummer Part number N° de commande N° de pedido	Teile-Benennung Description Nom de pièce Denominación
35	18-277 002-91	Doppelnippel E 1/8-1/4 Double nipple E 1/8-1/4 Raccord double E 1/8-1/4 Manguito doble E 1/8-1/4			
36	99-115 505-91	Drosselrückschlagventil 1/8" Check-return valve 1/8" Clapet anti-retour av. étranglement 1/8" Válvula estranguladora de retroceso 1/8"			
37	15-032 001-45	Dichtring 0-1/8" Seal 0-1/8" Bague d'étanch. 0-1/8" Anillo de junta 0-1/8"			
38	18-372 001-61	Schnellverschraubung CK 1/8-PK-4 Quick-screw union CK 1/8-PK-4 Raccord express CK 1/8-PK-4 Racor de apriete rápido CK 1/8-PK-4			
39	18-335 171-15	Scheibe B5,3 Washer B5,3 Rondelle B5,3 Arandela B5,3			
40	11-130 203-15	Zylinderschraube M4 x 30 Pan-head screw M4 x 30 Vis à tête cylindrique M4 x 30 Tornillo cilíndrico M4 x 30			
41	12-500 151-45	Federring B4 Spring washer B4 Rondelle élastique B4 Arandela elástica B4			
42	12-305 224-15	Scheibe A8,4 Washer A8,4 Rondelle A8,4 Arandela A8,4			

6.15

Zusatzteile für Ausführung mit gerader Taschenblechbewegung
Accessory parts for version with straight pocket plate motion
Pièces accessoires p. le modèle à mouvement rectiligne du gabarit de poche
Piezas complementarias para el tipo conmovimiento recto de la chapa del bolsillo

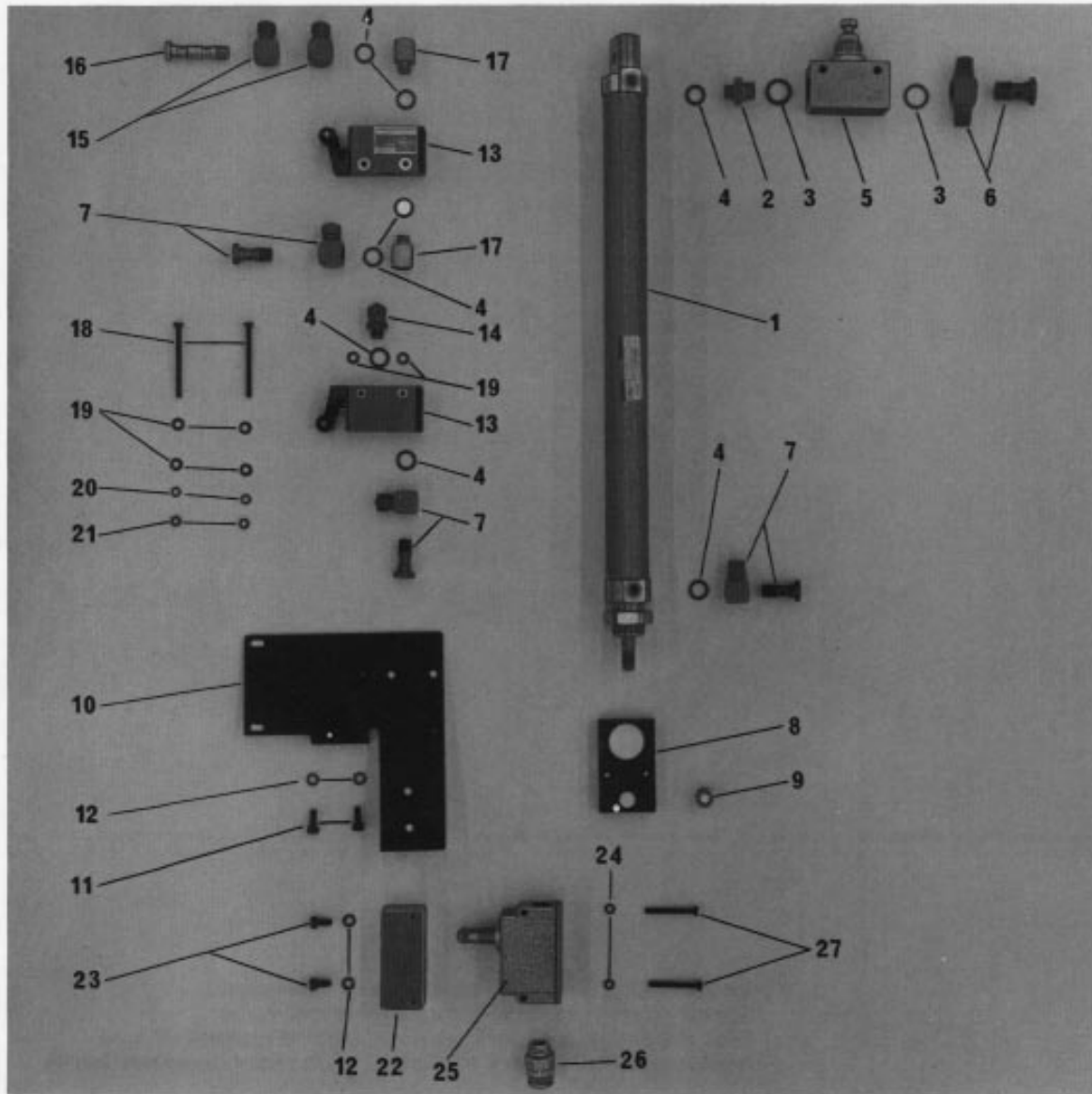

Pos.-Nr. Item No. N° pos. N° de pos.	Bestellnummer Part number N° de commande N° de pedido	Teile-Benennung Description Nom de pièce Denominación	Pos.-Nr. Item No. N° pos. N° de pos.	Bestellnummer Part number N° de commande N° de pedido	Teile-Benennung Description Nom de pièce Denominación
1	99-133 447-91	Zylinder, doppelwirkend R 1/8", 25 Ø x 300 Hub Cylinder, double-acting, R 1/8", 25 mm dia. x 300 mm stroke Vérin à double effet R 1/8", Ø 25 x course 300 Cilindro de doble efecto R 1/8", 25 Ø x 300 de carrera	18	11-108 213-15	Zylinderschraube M4 x 45 Cheese-head screw M4 x 45 Vis à tête cyl. M4 x 45 Tornillo cilíndrico M4 x 45
			19	12-305 114-15	Scheibe A4,3 Washer A4,3 Rondelle A4,3 Arandela A4,3
2	18-277 002-91	Doppelnippel R 1/8"-R 1/4" Double nipple R 1/8"-R 1/4" Nipple double R 1/8"-R 1/4" Boquilla doble R 1/8"-R 1/4"	20	12-500 151-45	Federring B4 Spring washer B4 Rondelle élastique B4 Arandela elástica B4
3	15-032 002-45	Dichtring R 1/4" Seal R 1/4" Bague d'étanch. R 1/4" Anillo de junta R 1/4"	21	12-024 151-15	Sechskantmutter M4 Hexagon nut M4 Écrou six pans M4 Tuerca hexagonal M4
4	15-032 001-45	Dichtring R 1/8" Seal R 1/8" Bague d'étanch. R 1/8" Anillo de junta R 1/8"	22	95-634 917-05	Platte Plate Paque Placa
5	99-133 145-91	Drosselrückschlagventil R 1/4" Check-return valve R 1/4" Clapet anti-retour av. étranglement R 1/4" Válvula estranguladora de retroceso R 1/4"	23	11-130 227-15	Zylinderschraube M 5 x 12 Cheese-head screw M 5 x 12 Vis à tête cyl. M 5 x 12 Tornillo cilíndrico M 5 x 12
6	18-379 003-61	T-Verschraubung TCK-1/4 Pk-4 T-union TCK-1/4 Pk-4 Raccord en T TCK-1/4 Pk-4 Racor en T TCK-1/4 Pk-4	24	12-305 111-15	Scheibe Washer Rondelle Arandela
7	18-378 001-61	L-Verschraubung LCK-1/8 Pk-4 L-union LCK-1/8 Pk-4 Raccord en L LCK-1/8 Pk-4 Racor en L LCK-1/8 Pk-4	25	71-12 00-0413	Sprungschalter Limit switch Fin de course Interruptor de final
8	95-620 765-15	Platte Plate Plaque Placa	26	71-37 00-0158	Stopfbuchsenverschraubung Gland Presse-étoupe Prensaestopa
9	14-731 679-05	Buchse Bushing Douille Casquillo	27	11-130 203-15	Zylinderschraube M4 x 30 Cheese-head screw M4 x 30 Vis à tête cyl. M4 x 30 Tornillo cilíndrico M4 x 30
10	95-620 768-45	Winkel Angular bracket Pièce angulaire Pieza angular			
11	11-130 227-15	Zylinderschraube M5 x 12 Cheese-head screw M5 x 12 Vis à tête cyl. M5 x 12 Tornillo cilíndrico M5 x 12			
12	12-305 144-15	Scheibe A5,3 Washer A5,3 Rondelle A5,3 Arandela A5,3			
13	99-115 410-91	3/2-Wege-Rollenhebelventil 1/8" 3/2-way roller lever valve, 1/8" Distributeur à levier à galet 3/2, 1/8" Válvula de la palanca de rodillo de 3 pasos y 2 posiciones 1/8"			
14	18-372 001-61	Verschraubung CK-1/8 Pk-4 Screwed joint CK-1/8 Pk-4 Raccord CK-1/8 Pk-4 Racor CK-1/8 Pk-4			
15	18-386 005-91	Schwenkstück TK-1/8 Pk-4 Swivel piece TK-1/8 Pk-4 Pièce pivotante TK-1/8 Pk-4 Pieza de desvío TK-1/8 Pk-4			
16	18-050 004-91	Verteilerrohr VT 1/8-2 Distributor tube VT 1/8-2 Tube distributeur VT 1/8-2 Tubo de distribución VT 1/8-2			
17	18-373 011-01	Winkelstück Elbow union Coude Pieza angular			

7.2

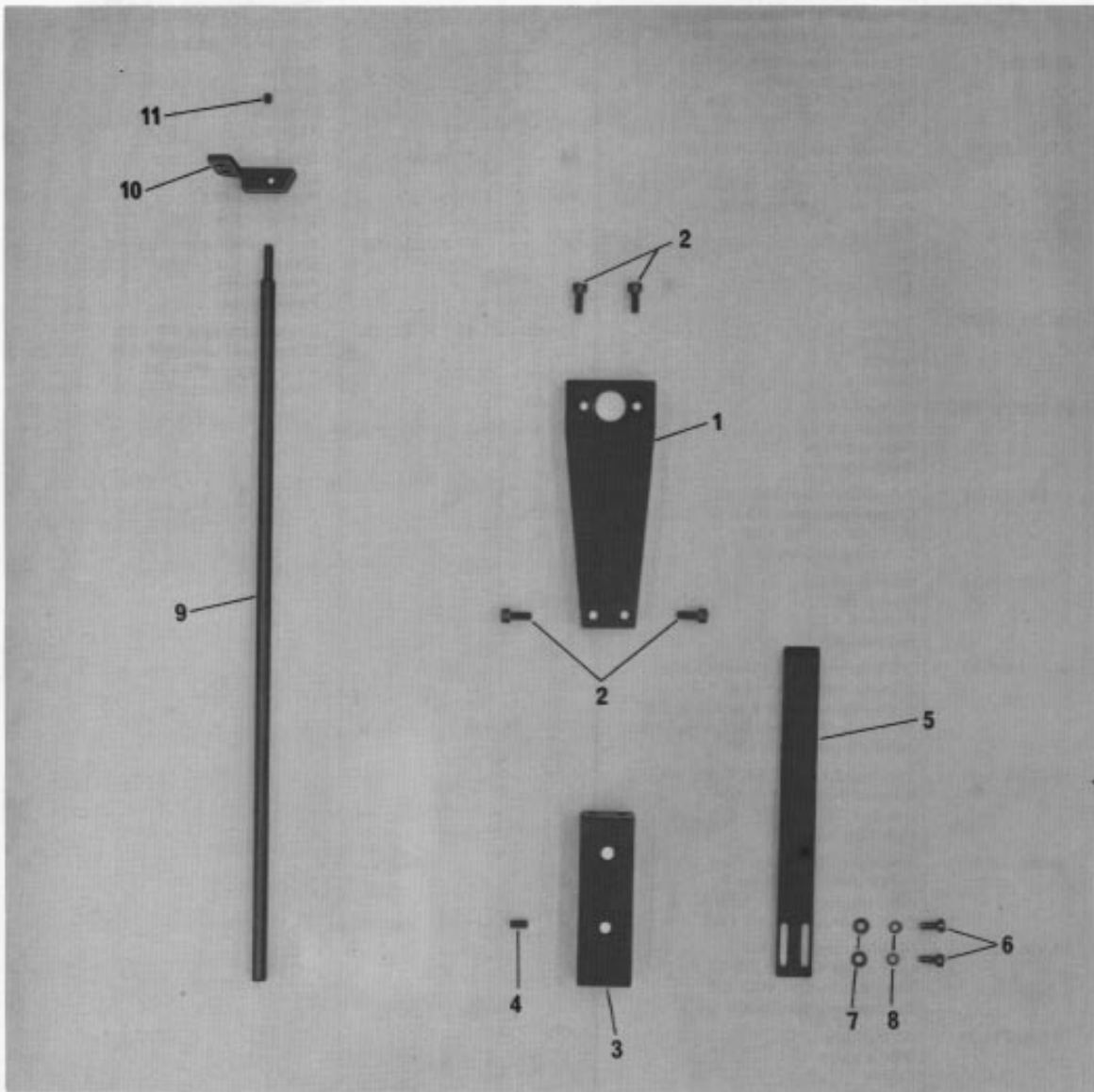

Pos.-Nr. Item No. N° pos. N° de pos.	Bestellnummer Part number N° de commande N° de pedido	Teile-Benennung Description Nom de pièce Denominación	Pos.-Nr. Item No. N° pos. N° de pos.	Bestellnummer Part number N° de commande N° de pedido	Teile-Benennung Description Nom de pièce Denominación
1	95-618 093-15	Arm Arm Bras Brazo			
2	11-130 233-15	Zylinderschraube M5 x 16 Cheese-head screw M5 x 16 Vis à tête cyl. M5 x 16 Tornillo cilíndrico M5 x 16			
3	95-618 094-15	Platte Plate Plaque Placa			
4	11-330 223-15	Gewindestift M5 x 10 Threaded stud M5 x 10 Vis sans tête M5 x 10 Tornillo prisionero M5 x 10			
5	95-620 774-15	Schaltnocken Tripping segment Taquet de commande Leva de mando			
6	11-130 179-15	Zylinderschraube M4 x 12 Cheese-head screw M4 x 12 Vis à tête cyl. M4 x 12 Tornillo cilíndrico M4 x 12			
7	12-305 114-15	Scheibe A4,3 Washer A4,3 Rondelle A4,3 Arandela A4,3			
8	12-500 151-45	Federring B4 Spring washer B4 Rondelle élastique B4 Arandela elástica B4			
9	95-629 988-15	Stange Connecting rod Barre Barra			
10	95-618 114-15	Schaltnocken Tripping segment Taquet de commande Leva de mando			
11	11-314 964-15	Gewindestift M5 x 5 Threaded stud M5 x 5 Vis sans tête M5 x 5 Tornillo prisionero M5 x 5			

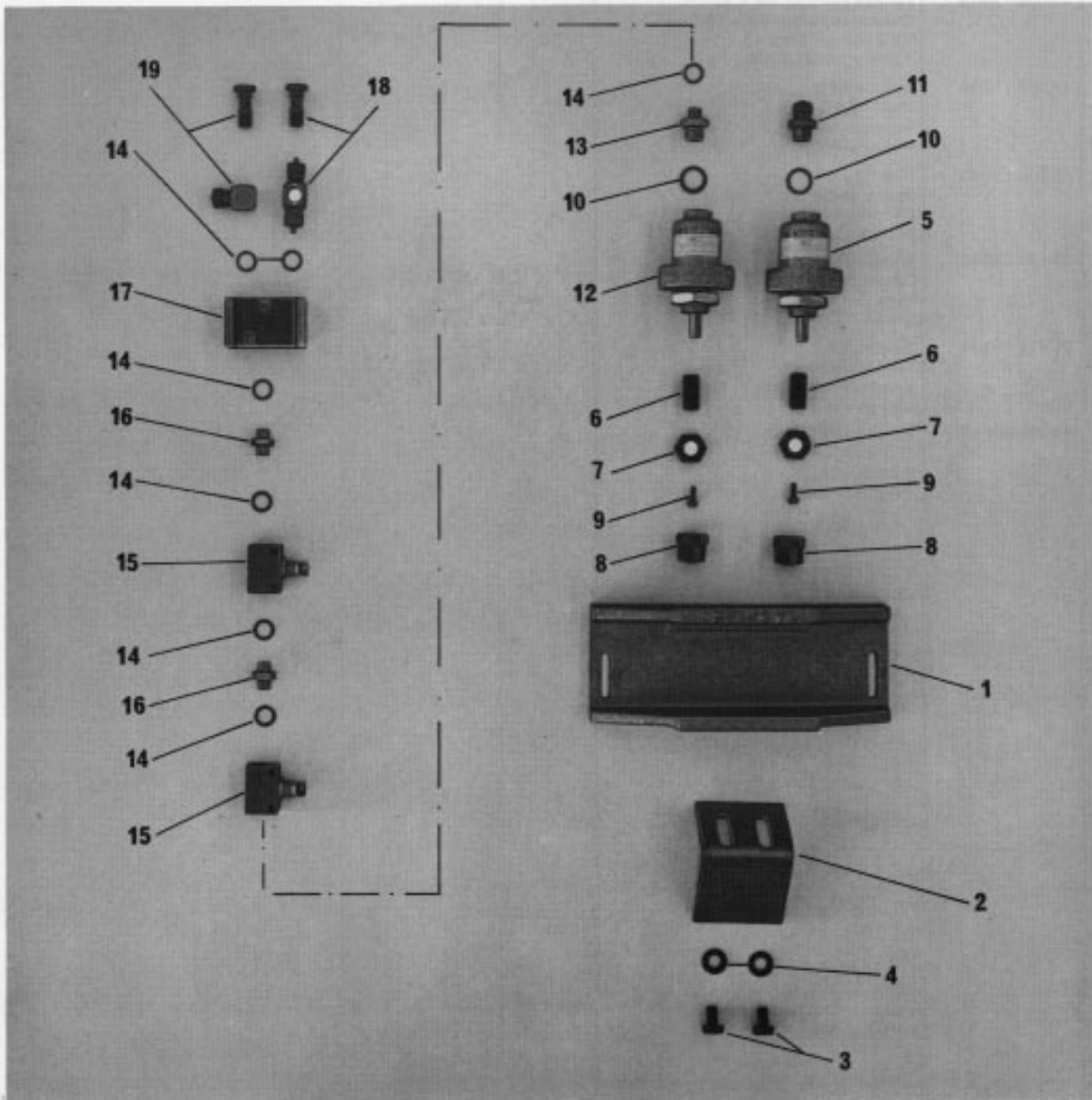

Pos.-Nr. Item No. N° pos. N° de pos.	Bestellnummer Part number N° de commande N° de pedido	Teile-Benennung Description Nom de pièce Denominación	Pos.-Nr. Item No. N° pos. N° de pos.	Bestellnummer Part number N° de commande N° de pedido	Teile-Benennung Description Nom de pièce Denominación
1	95-620 758-45	Brücke Receptacle Support Soporte	16	18-277 001-91	Doppelnippel 1/8-1/8 Double nipple 1/8-1/8 Nipple double 1/8-1/8 Boquilla doble 1/8-1/8
2	95-609 649-15	Winkel Angular bracket Equerre Pieza angular	17	99-133 127-91	Sperrventil TB1, 1/8" Check valve TB1, 1/8" Clapet TB1, 1/8" Válvula de bloqueo
3	11-039 372-15	Sechskantschraube M8 x 25 Hexagon screw M8 x 25 Vis six pans M8 x 25 Tornillo hexagonal M8 x 25	18	18-379 001-61	T-Verschraubung TCK-1/8 Pk-4 T-union TCK-1/8 Pk-4 Raccord en T TCK-1/8 Pk-4 Racor en T TCK-1/8 Pk-4
4	12-305 224-15	Scheibe A8,4 Washer A8,4 Rondelle A8,4 Arandela A8,4	19	18-378 002-61	L-Verschraubung LCK-1/8 Pk-4 L-union LCK-1/8 Pk-4 Raccord en L LCK-1/8 Pk-4 Racor en L LCK-1/8 Pk-4
4a	12-024 211-15	Sechskantmutter M8 Hexagon nut M8 Ecrou six pans M8 Tuerca hexagonal M8			
5	99-134 125-91	Zylinder, einfachwirkend R 1/4", 25 Ø x 5 Hub Cylinder, single-acting, R 1/4" 25 mm dia. x 5 mm stroke Vérin à simple effet R 1/4" Ø 25 x course 5 Cilindro de simple efecto R 1/4", 25 Ø x 5 de carrera			
6	95-608 788-15	Gewindebolzen Threaded stud Goujon fileté Perno roscado			
7	95-608 790-15	Sechskantmutter Hexagon nut Ecrou six pans Tuerca hexagonal			
8	95-608 789-15	Anschlagmutter Stop nut Ecrou butée Tuerca de tope			
9	11-130 176-15	Zylinderschraube M4 x 10 Cheese-head screw M4 x 10 Vis à tête cyl. M4 x 10 Tornillo cilíndrico M4 x 10			
10	15-032 002-45	Dichtring 1/4" Seal 1/4" Bague d'étanch. 1/4" Anillo de junta 1/4"			
11	18-372 003-61	Verschraubung CK-1/4 Pk-4 Screwed joint CK-1/4 Pk-4 Raccord CK-1/4 Pk-4 Racor CK-1/4 Pk-4			
12	99-133 448-91	Zylinder, einfachwirkend R 1/4", 25 Ø x 20 Hub Cylinder, single-acting, R 1/4", 25 mm dia. x 20 mm stroke Vérin à simple effet R 1/4", Ø 25 x course 20 Cilindro de simple efecto r 1/4", 25 Ø x 20 de carrera			
13	18-277 002-61	Doppelnippel R 1/8"-R 1/4" Double nipple R 1/8"-R 1/4" Nipple double R 1/8"-R 1/4" Boquilla doble R 1/8"-R 1/4"			
14	15-032 001-45	Dichtring R 1/8" Seal R 1/8" Bague d'étanch. R 1/8" Anillo de junta R 1/8"			
15	99-115 505-91	Drosselrückschlagventil 1/8" Check-return valve 1/8" Clapet anti-retour av. étranglement 1/8" Válvula estranguladora de retroceso 1/8"			

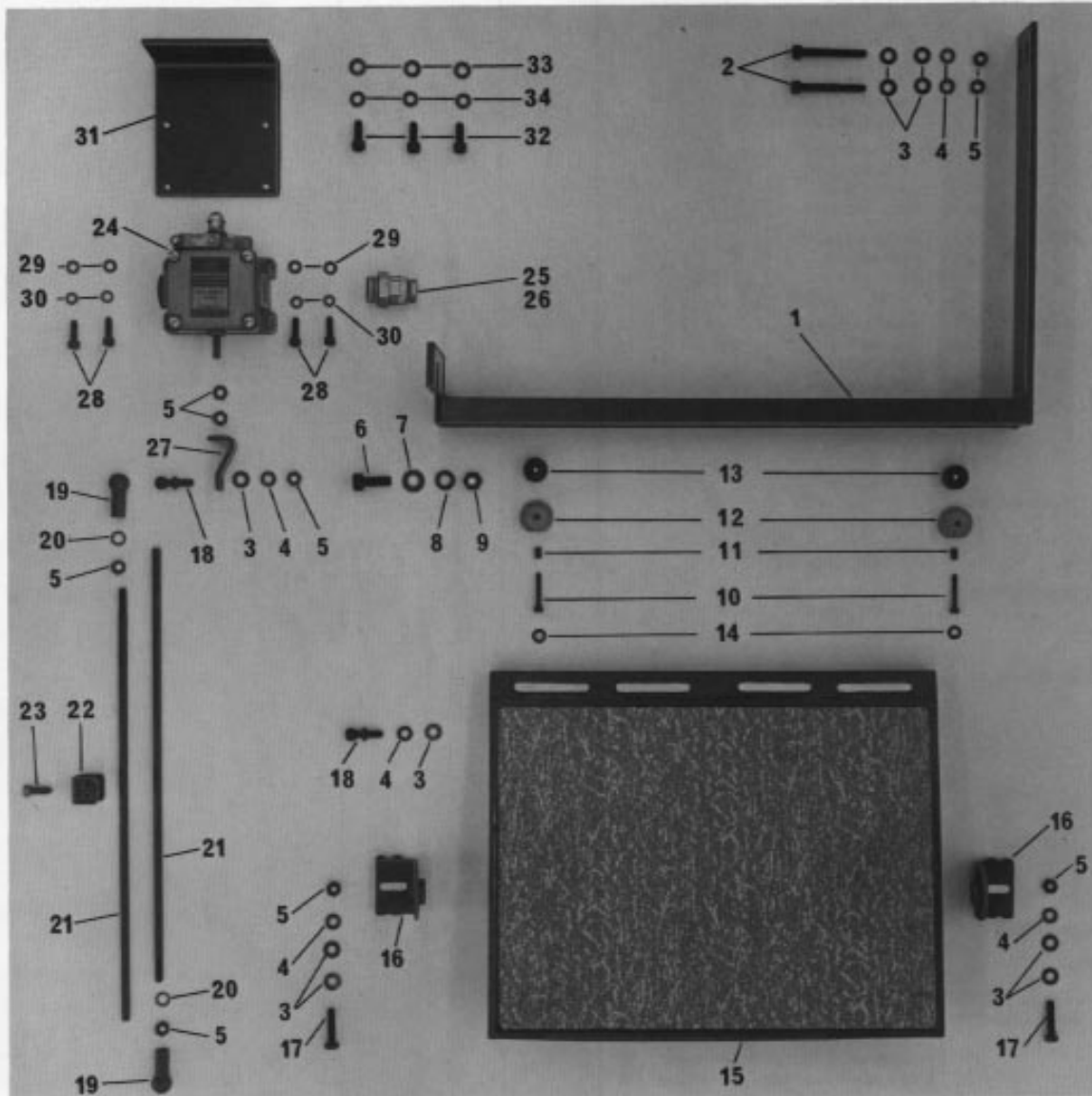

Pos.-Nr. Item No. N° pos. N° de pos.	Bestellnummer Part number N° de commande N° de pedido	Teile-Benennung Description Nom de pièce Denominación	Pos.-Nr. Item No. N° pos. N° de pos.	Bestellnummer Part number N° de commande N° de pedido	Teile-Benennung Description Nom de pièce Denominación
1	95-608 545-41	Tretplattensteg Pedal frame Traverse de pédaalier Tirante del pedal	18	91-031 888-15	Kugelzapfen A 10 Ball stud A 10 Pivot A 10 Pivote esférico A 10
2	11-130 323-15	Zylinderschraube M6 x 50 Cheese-head screw, M6 x 50 Vis à tête cyl. M6 x 50 Tornillo cilíndrico M6 x 50	19	16-049 040-11	Kugelpfanne A 10 Ball socket A 10 Cuvette rotule A 10 Asiento esférico A 10
3	12-305 171-15	Scheibe B 6,4 Washer B 6,4 Rondelle B 6,4 Arandela B 6,4	20	12-510 171-45	Zahnscheibe 6,4 Toothed washer 6,4 Rondelle dentée 6,4 Arandela dentada 6,4
4	12-500 190-45	Federring A6 Spring washer A6 Rondelle élastique A6 Arandela elástica A6	21	91-032 837-15	Zugstange Connection Bielle Barra de tracción
5	12-024 191-15	Sechskantmutter M6 Hexagon nut M6 Ecrou six pans M6 Tuerca hexagonal M6	22	91-032 530-15	Spannbügel Tensioning joint Etrier de tension Estribo tensor
6	11-130 365-15	Zylinderschraube M8 x 20 Cheese-head screw, M8 x 20 Vis à tête cyl. M8 x 20 Tornillo cilíndrico M8 x 20	23	11-022 293-15	Sechskantschraube M6 x 16 Hexagon screw M6 x 16 Vis six pans M6 x 16 Tornillo hexagonal M6 x 16
7	12-305 224-15	Scheibe A 8,4 Washer A 8,4 Rondelle A 8,4 Arandela A 8,4	24	71-13 00-0122	Zugtaster Pull switch Interrupteur à traction Interruptor de tiro
8	12-500 210-45	Federring A8 Spring washer A8 Rondelle élastique A8 Arandela elástica A8	25	71-37 00-0158	Stopfbuchsverschraubung PG 9 Gland PG 9 Boîte à étoupes Prensaestopas
9	12-024 211-15	Sechskantmutter M8 Hexagon nut M8 Ecrou six pans M8 Tuerca hexagonal M8	26	71-37 00-0201	Reduzierring Reducing ring Bague de réduction Anillo reductor
10	11-108 198-15	Zylinderschraube M4 x 25 Cheese-head screw, M4 x 25 Vis à tête cyl. M4 x 25 Tornillo cilíndrico M4 x 25	27	91-096 481-45	Winkel Angular bracket Equerre Pieza angular
11	91-032 369-15	Hülse Sleeve Douille Manguito	28	11-108 234-15	Zylinderschraube M5 x 16 Cheese-head screw, M5 x 16 Vis à tête cyl. M5 x 16 Tornillo cilíndrico M5 x 16
12	91-106 628-45	Fuß Foot Pied Pie	29	12-305 144-15	Scheibe A 5,3 Washer A 5,3 Rondelle A 5,3 Arandela A 5,3
13	91-032 417-15	Buchse Bushing Douille Casquillo	30	12-500 170-45	Federring A 5 Spring washer A 5 Rondelle élastique A 5 Arandela elástica A 5
14	12-305 114-15	Scheibe A 4,3 Washer A 4,3 Rondelle A 4,3 Arandela A 4,3	31	91-096 480-45	Winkel Angular bracket Equerre Pieza angular
15	95-608 549-91	Tretplatte Pedal Pédale Pedal	32	11-130 184-15	Zylinderschraube M6 x 10 Cheese-head screw, M6 x 10 Vis à tête cyl. M6 x 10 Tornillo cilíndrico M6 x 10
16	91-032 823-45	Lagerwinkel Bearing bracket Equerre-palier Soporte angular	33	12-305 171-15	Scheibe B 6,4 Washer B 6,4 Rondelle B 6,4 Arandela B 6,4
17	11-039 291-15	Sechskantschraube M6 x 16 Hexagon screw M6 x 16 Vis six pans M6 x 16 Tornillo hexagonal M6 x 16	34	12-500 190-45	Federring A 6 Spring washer A 6 Rondelle élastique A 6 Arandela elástica A 6

7.5

Part Number	Description	Quantity	Part Number	Description	Quantity
21-000-100-10	...	1	21-000-100-10	...	1
21-000-100-11	...	1	21-000-100-11	...	1
21-000-100-12	...	1	21-000-100-12	...	1
21-000-100-13	...	1	21-000-100-13	...	1
21-000-100-14	...	1	21-000-100-14	...	1
21-000-100-15	...	1	21-000-100-15	...	1
21-000-100-16	...	1	21-000-100-16	...	1
21-000-100-17	...	1	21-000-100-17	...	1
21-000-100-18	...	1	21-000-100-18	...	1
21-000-100-19	...	1	21-000-100-19	...	1
21-000-100-20	...	1	21-000-100-20	...	1

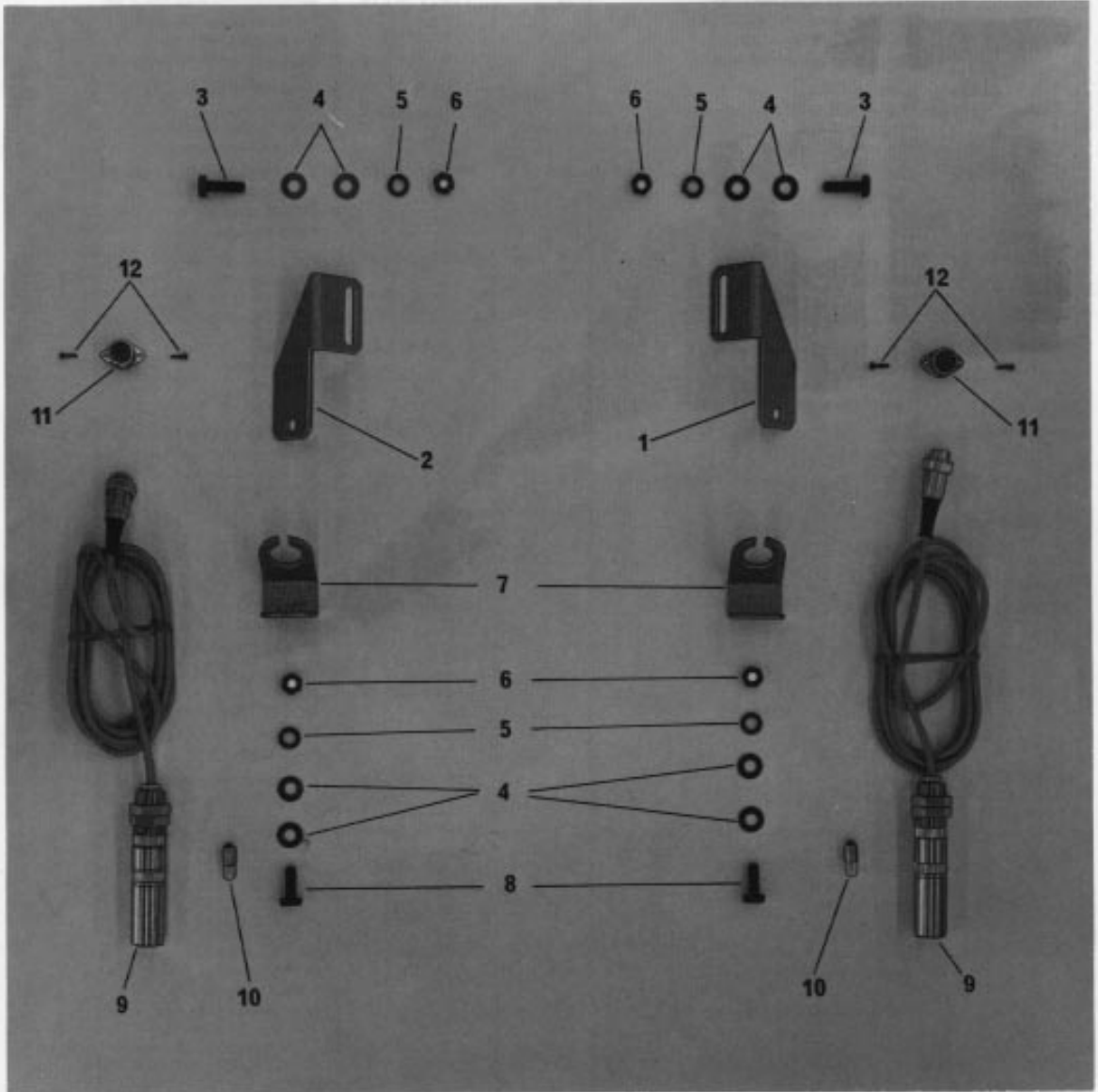

Pos.-Nr. Item No. N° pos. N° de pos.	Bestellnummer Part number N° de commande N° de pedido	Teile-Benennung Description Nom de pièce Denominación	Pos.-Nr. Item No. N° pos. N° de pos.	Bestellnummer Part number N° de commande N° de pedido	Teile-Benennung Description Nom de pièce Denominación
1	95-608 792-45	Rechter Befestigungswinkel Mounting bracket, right Equerre de fixation droite Esquina de fijación derecha			
2	95-608 793-45	Linker Befestigungswinkel Mounting bracket, left Equerre de fixation gauche Esquina de fijación izquierda			
3	11-039 366-15	Sechskantschraube M8 x 20 Hexagon screw M8 x 20 Vis six pans M8 x 20 Tornillo hexagonal M8 x 20			
4	12-305 224-15	Scheibe A 8,4 Washer A 8,4 Rondelle A 8,4 Arandela A 8,4			
5	12-500 210-45	Federring A8 Spring washer A8 Rondelle élastique A8 Arandela elástica A8			
6	12-024 211-15	Sechskantmutter M8 Hexagon nut M8 Ecrou six pans M8 Tuerca hexagonal M8			
7	95-608 791-45	Halter Holder Support Soporte			
8	11-039 356-15	Sechskantschraube M8 x 15 Hexagon screw M8 x 15 Vis six pans M8 x 15 Tornillo hexagonal M8 x 15			
9	71-85 00-0030	Lichtmarkiersender Positioning lamp Emetteur de spot lumineux Emisor de señales luminosas			
10	71-25 00-0146	Glühlampe Light bulb Ampoule Lámpara			
11	71-16 00-0114	Flanschdose Flange socket Prise de courant femelle à bride Enchufe con brida			
12	11-460 052-15	Halbrundholzschraube Round-head wood screw Vis à bois à tête demi-ronde Tirafondo de cabeza redonda			

Einlegestation
Loading station
Poste de chargement
Puesto de carga

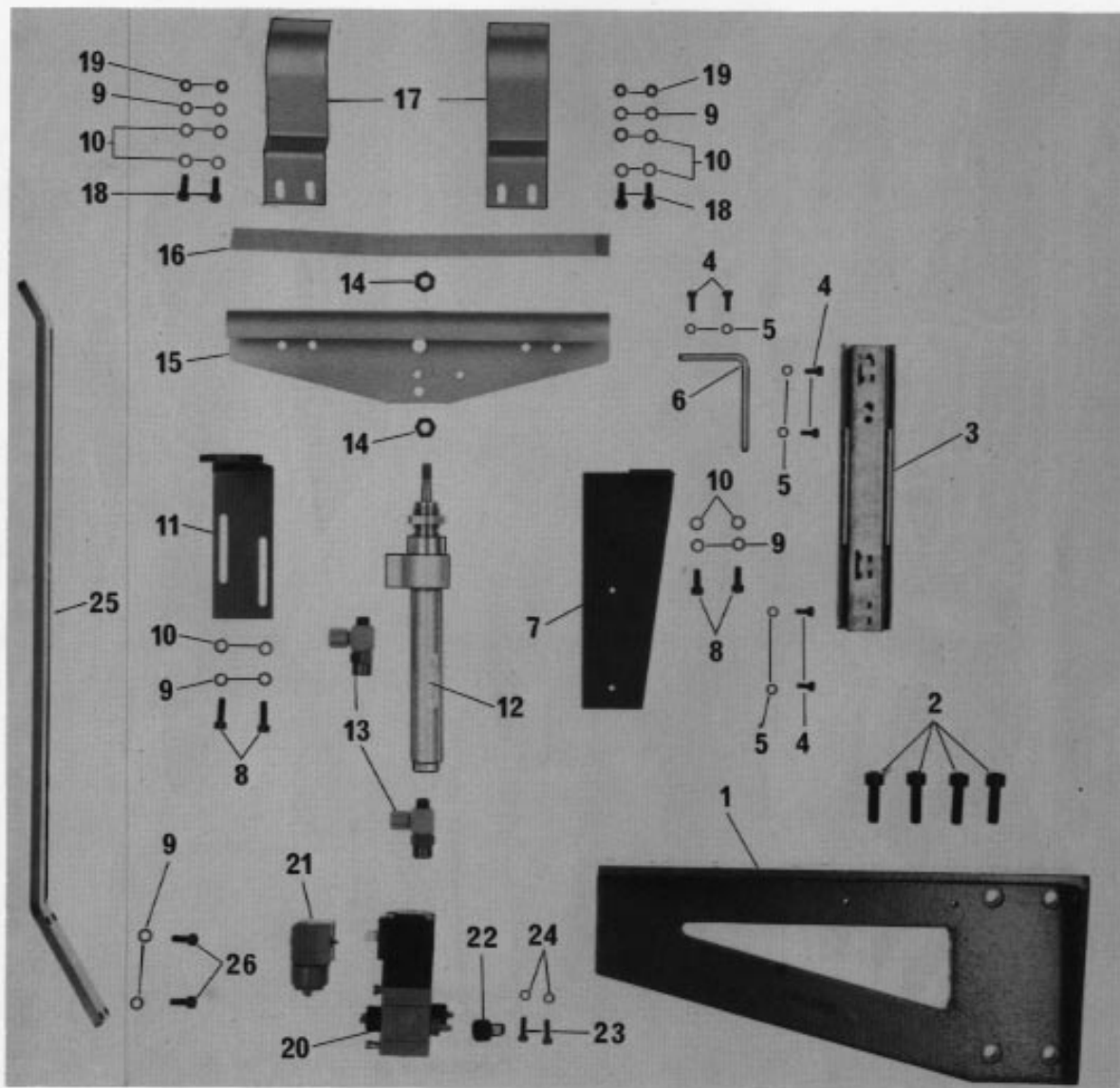

Pos.-Nr. Item No. N° pos. N° de pos.	Bestellnummer Part number N° de commande N° de pedido	Teile-Benennung Description Nom de pièce Denominación	Pos.-Nr. Item No. N° pos. N° de pos.	Bestellnummer Part number N° de commande N° de pedido	Teile-Benennung Description Nom de pièce Denominación
1	95-618 070-45	Ausleger Pointer Indicateur Indicador	18	91-100 055-15	Linsenschraube M5 Raised-head screw M5 Vis à tête bombée M5 Tornillo alomado M5
2	11-130 371-15	Zylinderschraube M8 x 25 Pan-head screw M8 x 25 Vis à tête cylindrique M8 x 25 Tornillo cilíndrico M8 x 25	19	12-005 175-15	Sechskantmutter M5 Hexagon nut, M5 Ecrou six pans M5 Tuerca hexagonal M5
3	95-721 108-01	Schubladenführung Drawer guide Glissière de tiroir Guía corrediza del cajón	20	99-134 370-91	4/2-Wege-Magnet-Ventil, 1/8" 24 V-E 4-port/2-way solenoid valve, 1/8", 24 V-E Electro-distributeur, 4/2, 1/8", 24 V-E Válvula electromagnética de 4/2 pasos, 1/8" 24 V-E
4	11-132 172-15	Zylinderschraube M4 x 8 Pan-head screw M4 x 8 Vis à tête cylindrique M4 x 8 Tornillo cilíndrico M4 x 8	21	99-134 008-91	Kupplungsdose Coupler socket Boîte-raccord Caja de acoplamiento
5	12-500 150-45	Federring A4 Spring washer A4 Rondelle élastique A4 Arandela elástica A4	22	99-134 437-91	Schalldämpfer Silencer Silencieux Silenciador
6	95-721 107-45	Winkel Angular bracket Equerre Pieza angular	23	11-130 185-15	Zylinderschraube M4 x 16 Cheese-head screw M4 x 16 Vis à tête cylindrique M4 x 16 Tornillo cilíndrico M4 x 16
7	95-721 104-45	Winkel Angular bracket Equerre Pieza angular	24	12-500 150-45	Federring A4 Spring washer A4 Rondelle élastique A4 Arandela elástica A4
8	11-130 227-15	Zylinderschraube M5 x 12 Pan-head screw M5 x 12 Vis à tête cylindrique M5 x 12 Tornillo cilíndrico M5 x 12	25	95-618 072-45	Strebe Brace Entretroise Tirante
9	12-500 170-45	Federring A5 Spring washer A5 Rondelle élastique A5 Arandela elástica A5	26	11-130 233-15	Zylinderschraube M5 x 16 Pan-head screw M5 x 16 Vis à tête cylindrique M5 x 16 Tornillo cilíndrico M5 x 16
10	12-305 144-15	Scheibe A 5,3 Washer A 5,3 Rondelle A 5,3 Arandela A 5,3			
11	95-721 118-45	Zylinderträger Cylinder bracket Support de vérin Soporte del cilindro			
12	99-133 990-91	Zylinder, doppeltwirkend 1/8" Cylinder, double-acting 1/8" Vérin à double effet 1/8" Cilindro de doble efecto 1/8"			
13	99-134 850-91	Drosselrückschlagventil 1/8" Check-return valve 1/8" Clapet anti-retour av. étranglement 1/8" Válvula estranguladora de retroceso 1/8"			
14	12-005 215-15	Sechskantmutter M6 Hexagon nut, M6 Ecrou six pans M6 Tuerca hexagonal M6			
15	95-721 119-45	Druckleiste Pressure strip Barre de pression Barra de presión			
16	289-1-120 042	Tesamol 15 x 3 x 250 Tesamol tape 15 x 3 x 250 Ruban adhésif Tesamol 15 x 3 x 250 Cinta adhesiva Tesamol 15 x 3 x 250			
17	95-634 857-45	Glättwinkel Wiper bracket Equerre à lisser Pieza alisadora			

8.2

Item No.	Description	Quantity	Unit	Part No.	Remarks
1
2
3
4
5
6
7
8
9
10
11

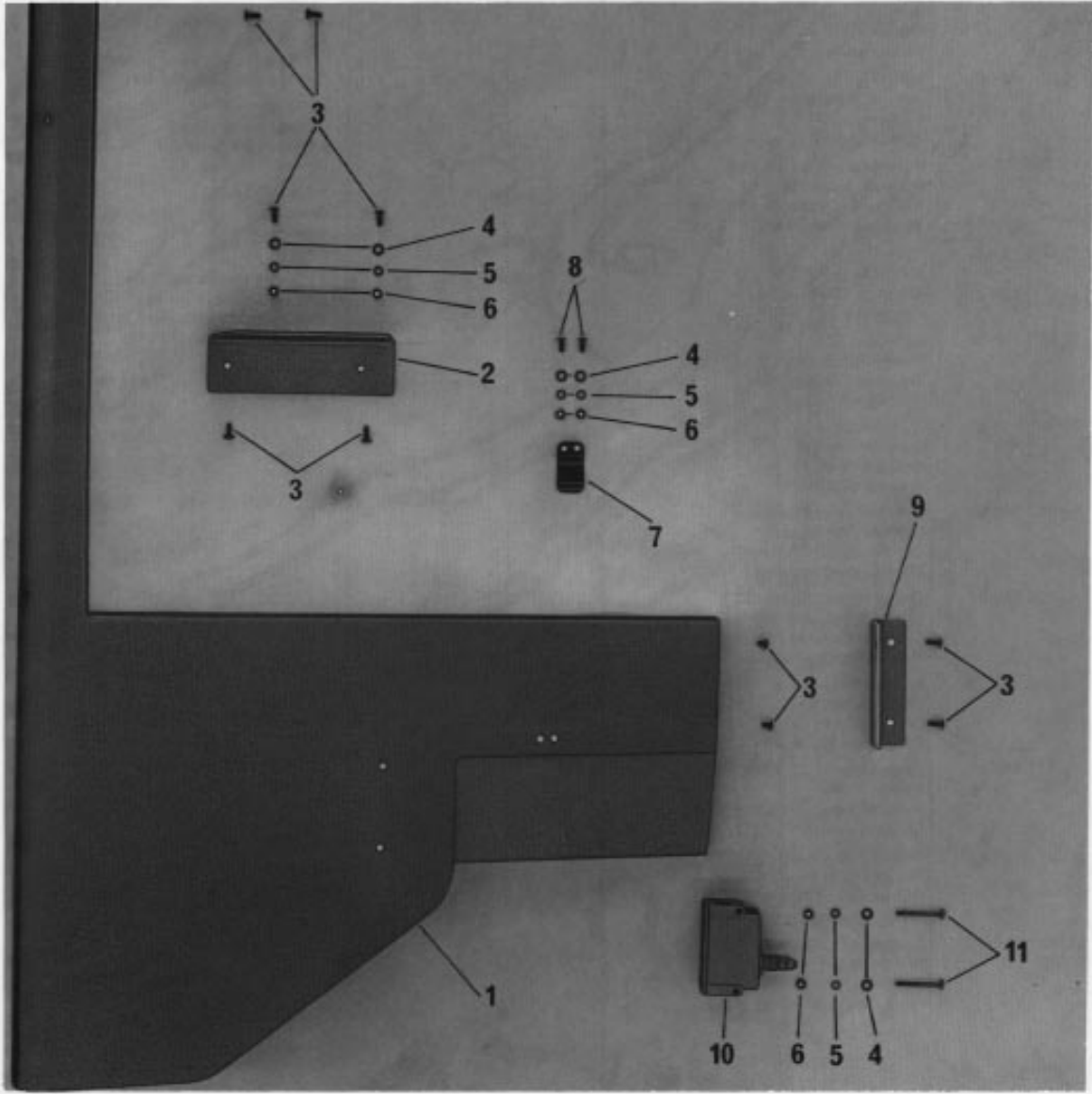

Pos.-Nr. Item No. N° pos. N° de pos.	Bestellnummer Part number N° de commande N° de pedido	Teile-Benennung Description Nom de pièce Denominación	Pos.-Nr. Item No. N° pos. N° de pos.	Bestellnummer Part number N° de commande N° de pedido	Telle-Benennung Description Nom de pièce Denominación
1	95-627 734-41	Verkleidung Covering Cache Chapa de cubrimiento			
2	95-622 858-45	Winkel Angular bracket Cornière Pieza angular			
3	91-700 335-25	Flachrundschrabe M 4 x 6,3 Countersunk screw M 4 x 6,3 Vis à tête bombée M 4 x 6,3 Tornillo de cabeza redonda M 4 x 6,3			
4	12-305 114-15	Scheibe A 4,3 Washer A 4,3 Rondelle A 4,3 Arandela A 4,3			
5	12-500 150-45	Federring A 4 Spring washer A 4 Rondelle élastique A 4 Arandela elástica A 4			
6	12-024 151-15	Sechskantmutter M 4 Hexagon nut M 4 Ecrou six pans M 4 Tuerca hexagonal M 4			
7	95-625 787-15	Blattfeder Leaf spring Lame-ressort Muelle de lámina			
8	91-700 173-15	Linsensenschraube M 4 x 12,7 Oval-head screw M 4 x 12,7 Vis à tête conique bombée M 4 x 12,7 Tornillo avellanado gota de sebo M 4 x 12,7			
9	96-637 738-45	Winkel Angular bracket Cornière Pieza angular			
10	71-12 00-0413	Sprungschalter Limit switch Fin de course Interruptor de final			
11	11-250 199-25	Linsensenschraube M 4 x 35 Oval-head screw M 4 x 35 Vis à tête conique bombée M 4 x 35 Tornillo avellanado gota de sebo M 4 x 35			

8.3

Part Name	Part Number	Quantity	Notes
Panel	1	1	
Bracket	2	2	
Bracket	3	2	
Bracket	4	4	
Bracket	5	4	
Bracket	6	1	
Bracket	7	1	
Bracket	8	1	
Bracket	9	1	
Bracket	10	1	
Bracket	11	4	
Bracket	12	4	
Bracket	13	1	
Bracket	14	4	
Bracket	15	4	
Bracket	16	4	

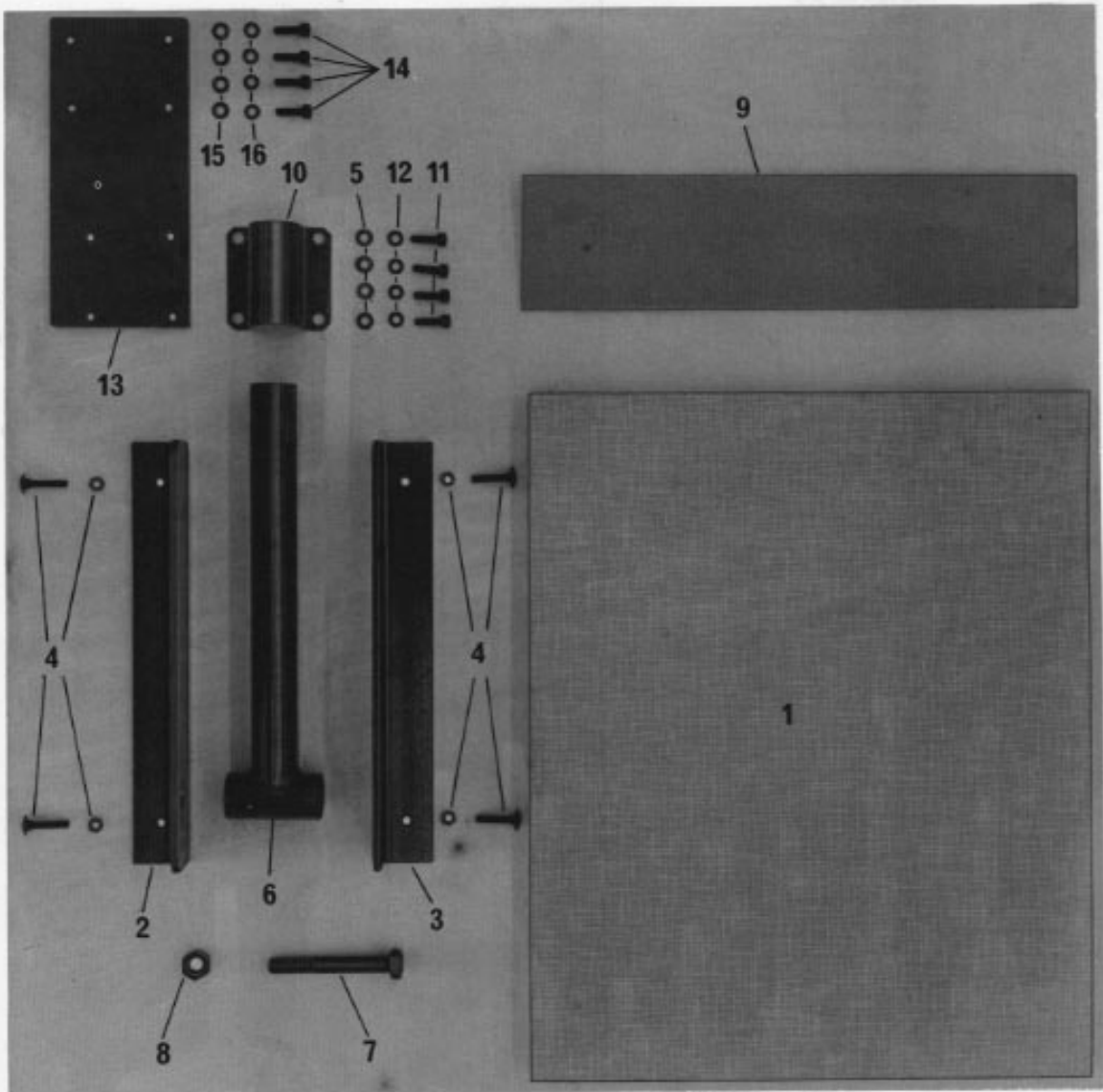

Pos.-Nr. Item No. N° pos. N° de pos.	Bestellnummer Part number N° de commande N° de pedido	Teile-Benennung Description Nom de pièce Denominación	Pos.-Nr. Item No. N° pos. N° de pos.	Bestellnummer Part number N° de commande N° de pedido	Teile-Benennung Description Nom de pièce Denominación
1	95-623 826-91	Holzplatte Wooden board Plaque de bois Tablero			
2	95-623 827-45	Winkel Angular bracket Cornière Pieza angular			
3	95-623 828-45	Winkel Angular bracket Cornière Pieza angular			
4	11-625 311-01	Flachrundschraube M 6 x 30 Countersunk screw M 6 x 30 Vis à tête bombée M 6 x 30 Tornillo de cabeza redonda M 6 x 30			
5	12-305 174-15	Scheibe A 6,4 Washer A 6,4 Rondelle A 6,4 Arandela A 6,4			
6	95-623 109-41	Rohrstütze Pipe support Support tubulaire Soporte tubular			
7	11-032 582-15	Sechskantschraube M 12 x 90 Hexagon screw M 12 x 90 Vis six pans M 12 x 90 Tornillo hexagonal M 12 x 90			
8	12-024 251-15	Sechskantmutter M 12 Hexagon nut M 12 Ecrou six pans M 12 Tuerca hexagonal M 12			
9	25-901-6.1003	Rolltex-Walzenbezug, 100 x 1000 mm Rolltex roller cover, 100 x 1000 mm Garniture de rouleau en Rolltex, 100 x 1000 mm Revestimiento Rolltex para el rodillo, 100 x 1000 mm			
10	95-622 870-45	Rohrschelle Pipe clip Collier de tube Abrazadera para tubos			
11	11-130 293-15	Zylinderschraube M 6 x 16 Cheese-head screw, M 6 x 16 Vis à tête cyl. M 6 x 16 Tornillo cilíndrico M 6 x 16			
12	12-500 190-45	Federring A 6 Spring washer A 6 Rondelle élastique A 6 Arandela elástica A 6			
13	95-622 871-45	Platte Plate Plaque Placa			
14	11-130 365-15	Zylinderschraube M 8 x 20 Cheese-head screw, M 8 x 20 Vis à tête cyl. M 8 x 20 Tornillo cilíndrico M 8 x 20			
15	12-305 224-15	Scheibe A 8,4 Washer A 8,4 Rondelle A 8,4 Arandela A 8,4			
16	12-500 210-45	Federring A 8 Spring washer A 8 Rondelle élastique A 8 Arandela elástica A 8			

Bedienpult links und rechts
Control panel, left and right
Pupitre de commande gauche et droit
Cuadro de mando izquierdo y derecho

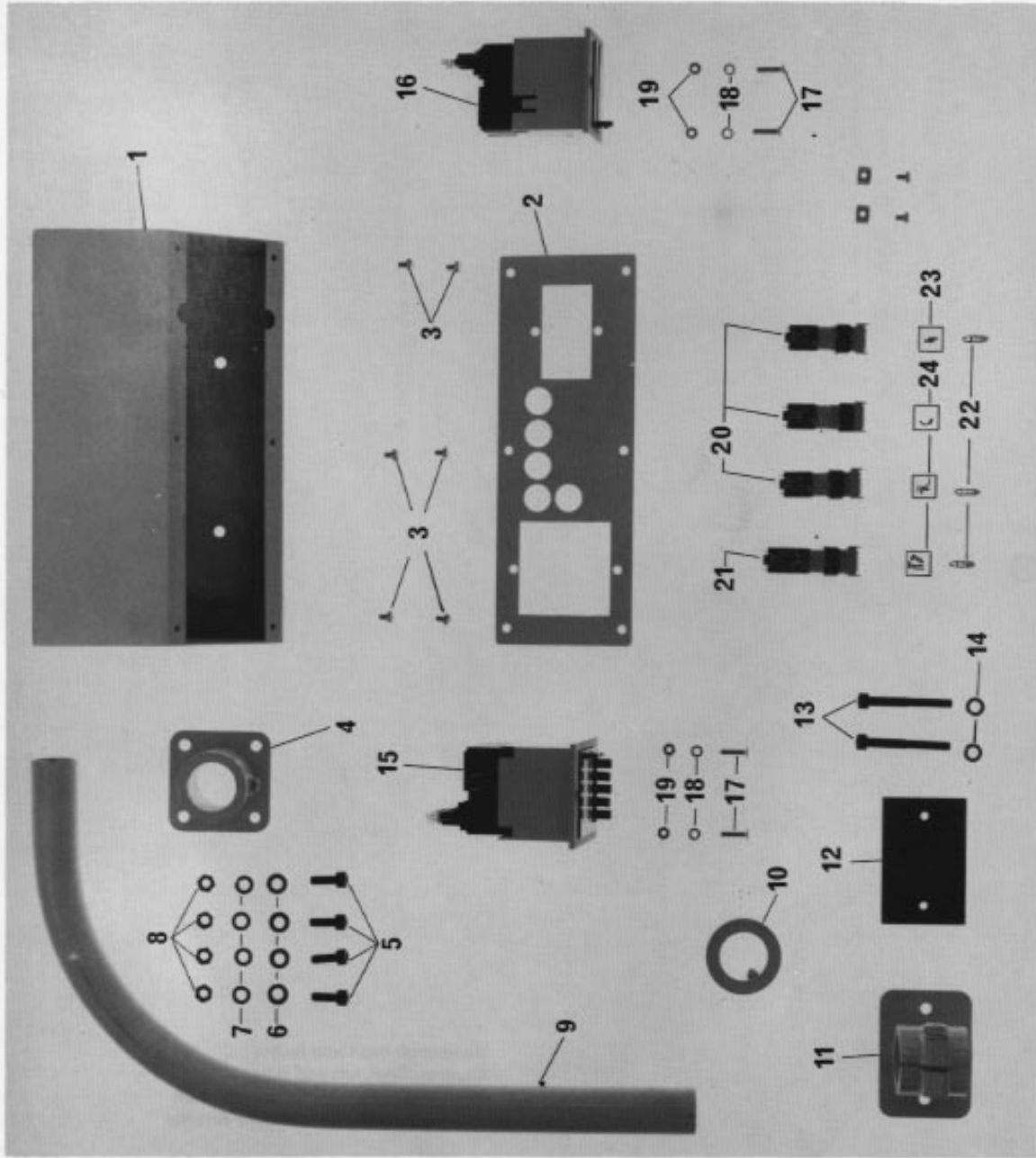

Pos.-Nr. Item No. N° pos. N° de pos.	Bestellnummer Part number N° de commande N° de pedido	Teile-Benennung Description Nom de pièce Denominación	Pos.-Nr. Item No. N° pos. N° de pos.	Bestellnummer Part number N° de commande N° de pedido	Teile-Benennung Description Nom de pièce Denominación
1	95-721 169-45	Gehäuse Housing Corps Caja	18	12-500 150-45	Federring Spring washer Rondelle élastique Arandela elástica
2	95-627 759-51	Deckel Cover Couvercle Tapa	19	12-024 151-15	Sechskantmutter Hexagon nut Ecrou six pans Tuerca hexagonal
3	91-700 335-25	Flachrundschraube M4 Raised-head screw M4 Vis à tête bombée M4 Tornillo cil. de cabeza plana M4	20	71-1300-0374	Leuchtdrucktaster Illuminated push-button Bouton-poussoir lumineux Pulsador luminoso
4	95-713 800-41	Fußflansch Foot flange Bride inf. Brida base	21	71-1300-0375	Leuchtdruckschalter Illuminated switch Interrupteur à bouton-pous. lumineux Interruptor luminoso a presión
5	11-130 299-15	Zylinderschraube M6 x 20 Pan-head screw M6 x 20 Vis à tête cylindrique M6 x 20 Tornillo cilíndrico M6 x 20	22	71-2500-0267	Glühlampe 24 V Bulb 24 V Lampe à incandescence 24 V Bombilla 24 V
6	12-305 174-15	Scheibe 6,4 Wahser 6.4 Rondelle 6,4 Arandela 6,4	23	71-1300-0378	Kappe gelb Cap, yellow Capuchon jaune Casquete amarillo
7	12-500 190-45	Federring A6 Spring washer A6 Rondelle élastique A6 Arandela elástica A6	24	71-1300-0377	Kappe farblos Cap, clear Capuchon incolore Casquete incoloro
8	12-024 191-15	Sechskantmutter M6 Hexagon nut M6 Ecrou six pans M6 Tuerca hexagonal M6			
9	95-633 982-45	Bogen Tuber elbow Tube courbe Tubo curvado			
10	95-721 171-42	Stellring Fixing collar Bague de réglage Anillo de retención			
11	99-134 594-41	Flanschklammstück Flange clamping piece Pièce de serrage de bride Brida-abrazadera			
12	95-721 170-45	Platte Plate Plaque Placa			
13	11-130 323-15	Zylinderschraube M6 x 50 Pan-head screw M6 x 50 Vis à tête cylindrique M6 x 50 Tornillo cilíndrico M6 x 50			
14	12-500 190-45	Federring A6 Spring washer A6 Rondelle élastique A6 Arandela elástica A6			
15	71-7200-0076	Impulszähler Pulse counter Compteur d'impulsions Contador de impulsos			
16	71-7200-0057	Impulszähler Pulse counter Compteur d'impulsions Contador de impulsos			
17	11-210 170-25	Senkschraube Countersunk screw, Vis à tête noyée Tornillo avellanado			

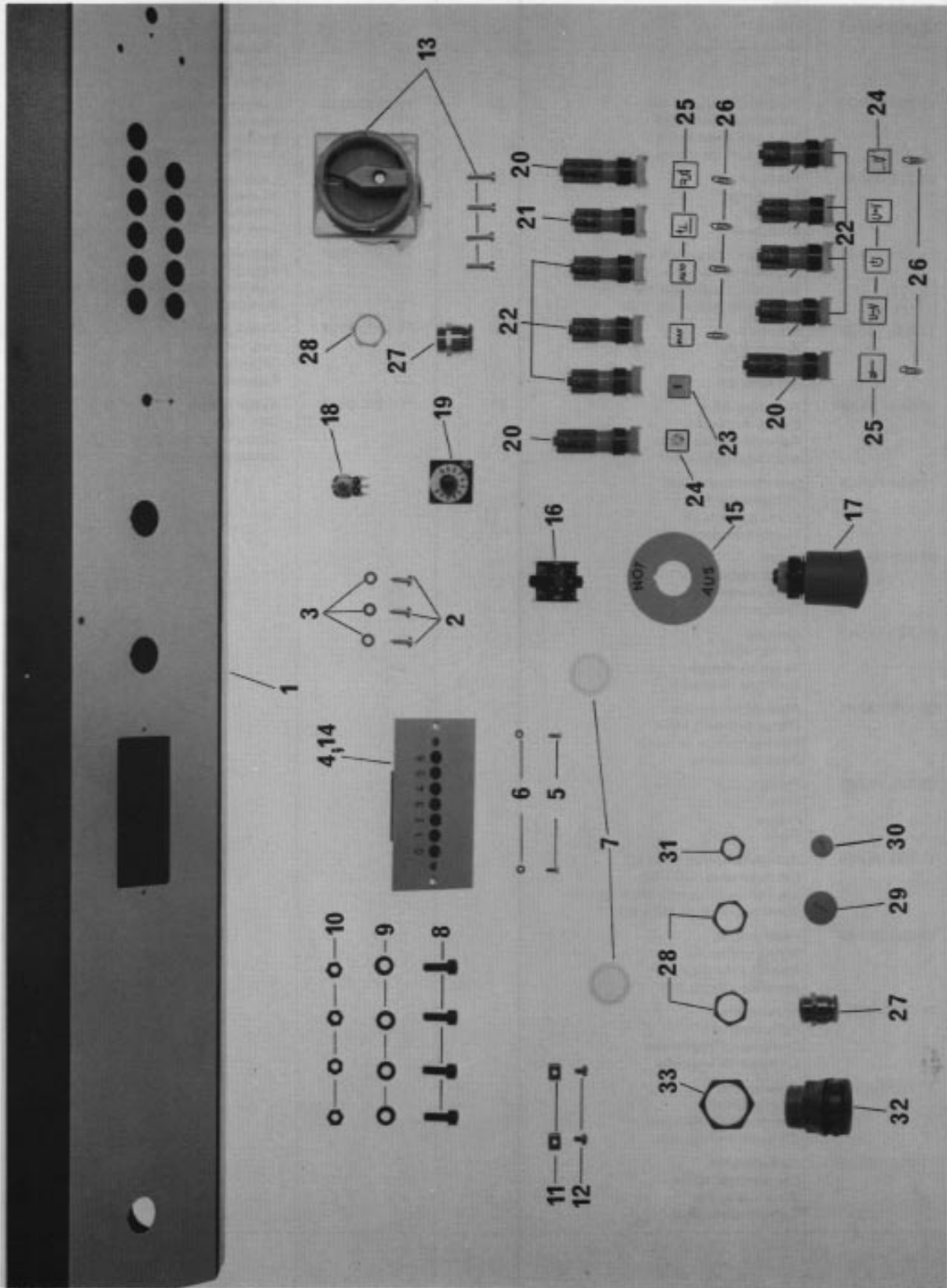

Pos.-Nr. Item No. N° pos. N° de pos.	Bestellnummer Part number N° de commande N° de pedido	Teile-Benennung Description Nom de pièce Denominación	Pos.-Nr. Item No. N° pos. N° de pos.	Bestellnummer Part number N° de commande N° de pedido	Teile-Benennung Description Nom de pièce Denominación
1	95-711 728-91	Bedienpult mit Deckel Control panel with cover Pupitre de commande avec couvercle Cuadro de mando con tapa	18	71-4600-0038	Drehwiderstand 470 K Variable resistor 470 K Potentiomètre 470 K Potenciómetro 470 K
2	11-410 062-25	Zylinderschraube 4,2 x 13 Pan-head screw 4.2 x 13 Vis à tête cylindrique 4,2 x 13 Tornillo cilíndrico 4,2 x 13	19	71-4600-0019	Skala Scale Echelle graduée Escala graduada
3	12-305 114-25	Scheibe A4,3 Washer A4.3 Rondelle A4,3 Arandela A4,3	20	71-1300-0375	Leuchtdruckschalter Illuminated switch Interrupteur à bouton-pous. lumineux Interruptor luminoso a presión
4	95-711 730-45	Platte Plate Plaque Placa	21	71-1300-0373	Leuchtdruckschalter Illuminated switch Interrupteur à bouton-pous. lumineux Interruptor luminoso a presión
5	11-210 084-25	Senkschraube M3 x 8 Countersunk screw, M3 x 8 Vis à tête noyée M3 x 8 Tornillo avellanado M3 x 8	22	71-1300-0374	Leuchtdrucktaster Illuminated push-button Bouton-poussoir lumineux Pulsador luminoso
6	12-024 121-15	Sechskantmutter M3 Hexagon nut, M3 Ecrou six pans M3 Tuerca hexagonal M3	23	71-1300-0379	Kappe grün Cap, green Capuchon vert Casquete verde
7	91-118 710-05	Stopfen Plug Bouchon Tapón	24	71-1300-0378	Kappe gelb Cap, yellow Capuchon jaune Casquete amarillo
8	11-130 284-15	Zylinderschraube M6 x 10 Pan-head screw M6 x 10 Vis à tête cylindrique M6 x 10 Tornillo cilíndrico M6 x 10	25	71-1300-0377	Kappe farblos Cap, clear Capuchon incolore Casquete incoloro
9	12-305 174-15	Scheibe A6,4 Washer A6.4 Rondelle A6,4 Arandela A6,4	26	71-2500-0267	Glühlampe 24 V Bulb 24 V Lampe à incandescence 24 V Bombilla 24 V
10	12-024 191-15	Sechskantmutter M6 Hexagon nut M6 Ecrou six pans M6 Tuerca hexagonal M6	27	71-3700-0159	Stoßbuchsenverschraubung Pa 11 Gland Pa 11 Bouchon de presse-étoupe Pa 11 Racor para prensaestopas Pa 11
11	91-099 601-25	Kabelklemme Cable clip Pince-câble Sujetacables	28	71-3700-0175	Sechskantmutter PG 11 Hexagon nut PG 11 Ecrou six pans PG 11 Tuerca hexagonal PG 11
12	11-173 171-55	Flachkopfschraube M4 x 6 Countersunk head screw M4 x 6 Vis à tête plate M4 x 6 Tornillo de cabeza plana M4 x 6	29	70-3715-0003	Verschlußschraube PG 11 Screw plug PG 11 Vis d'obturation PG 11 Tornillo de cierre PG 11
13	71-1100-0307	Hauptschalter vollständig Master switch, complete Interrupteur général complet Interruptor general completo	30	70-3715-0002	Verschlußschraube PG 9 Screw plug PG 9 Vis d'obturation PG 9 Tornillo de cierre PG 9
14	95-781 246-91	Bestückte Leiterplatte DX 120 Solid state circuit, DX 120 Carte imprimée garnie DX 120 Placa de circuito impreso DX 120	31	71-3700-0174	Sechskantmutter PG 9 Hexagon nut, PG 9 Ecrou six pans PG 9 Tuerca hexagonal PG 9
15	71-1300-0360	Schild "Not-Aus" "Emergency off" sign Plaque "Arrêt d'urgence" Rótulo "Parada de emergencia"	32	71-3700-0287	Druckschraube PG 21 Pressure adjusting screw PG 21 Vis de réglage de la pression PG 21 Tornillo regulador de la presión PG 21
16	71-1300-0217	Tastereinsatz Push-button body Corps de rupteur Cuerpo del pulsador	33	71-3700-0178	Sechskantmutter PG 21 Hexagon nut, PG 21 Ecrou six pans PG 21 Tuerca hexagonal PG 21
17	71-1300-0399	Drucktaste Push-button Bouton-poussoir Botón pulsador			

Nähmaschinen- und Steuerkurvenantrieb
Sewing machine and control cam drive
Commande de machine à coudre et de came
Accionamiento de la máquina de coser y de la leva de mando



Pos.-Nr. Item No. N° pos. N° de pos.	Bestellnummer Part number N° de commande N° de pedido	Teile-Benennung Description Nom de pièce Denominación	Pos.-Nr. Item No. N° pos. N° de pos.	Bestellnummer Part number N° de commande N° de pedido	Teile-Benennung Description Nom de pièce Denominación
1	71-5280-5545	Elektronikstop-Motor Electronic Stop motor Moteur positionneur électronique Motor stop electrónico			
2	16-414 129-05	Keilriemen 10 x 630 V-belt 10 x 630 Courroie en V 10 x 630 Correa trapezoidal 10 x 630			
3	16-414 926-05	Keilriemen 10 x 1100 V-belt 10 x 1100 Courroie en V 10 x 1100 Correa trapezoidal 10 x 1100			
4	16-414 143-05	Keilriemen 10 x 1400 V-belt 10 x 1400 Courroie en V 10 x 1400 Correa trapezoidal 10 x 1400			
5	16-414 172-05	Keilriemen 13 x 1060 V-belt 13 x 1060 Courroie en V 13 x 1060 Correa trapezoidal 13 x 1060			
6	95-721 333-90	Teilesatz: Motor-Abstützung Parts set for motor support Jeu de pièces pr. supporter le moteur Juego de piezas para soporte del motor			
6.1	95-721 336-45	Keil Wedge Cale Cuña			
6.2	95-721 337-15	Hakenschraube Hook screw Tringle à crochet Tornillo de gancho			
6.3	12-024 211-15	Sechskantmutter M8 Hexagon nut M8 Ecrou six pans M8 Tuerca hexagonal M8			
6.4	12-305 224-15	Scheibe 8,4 Washer 8,4 Rondelle 8,4 Arandela 8,4			
6.5	12-500 211-45	Federring B8 Spring washer B8 Rondelle élastique B8 Arandela elástica B8			
6.6	08-800 012-24	Rohr-Steckschlüssel Pipe socket wrench Clé à pipe Llave hexagonal de tubo			

10.1

10.2

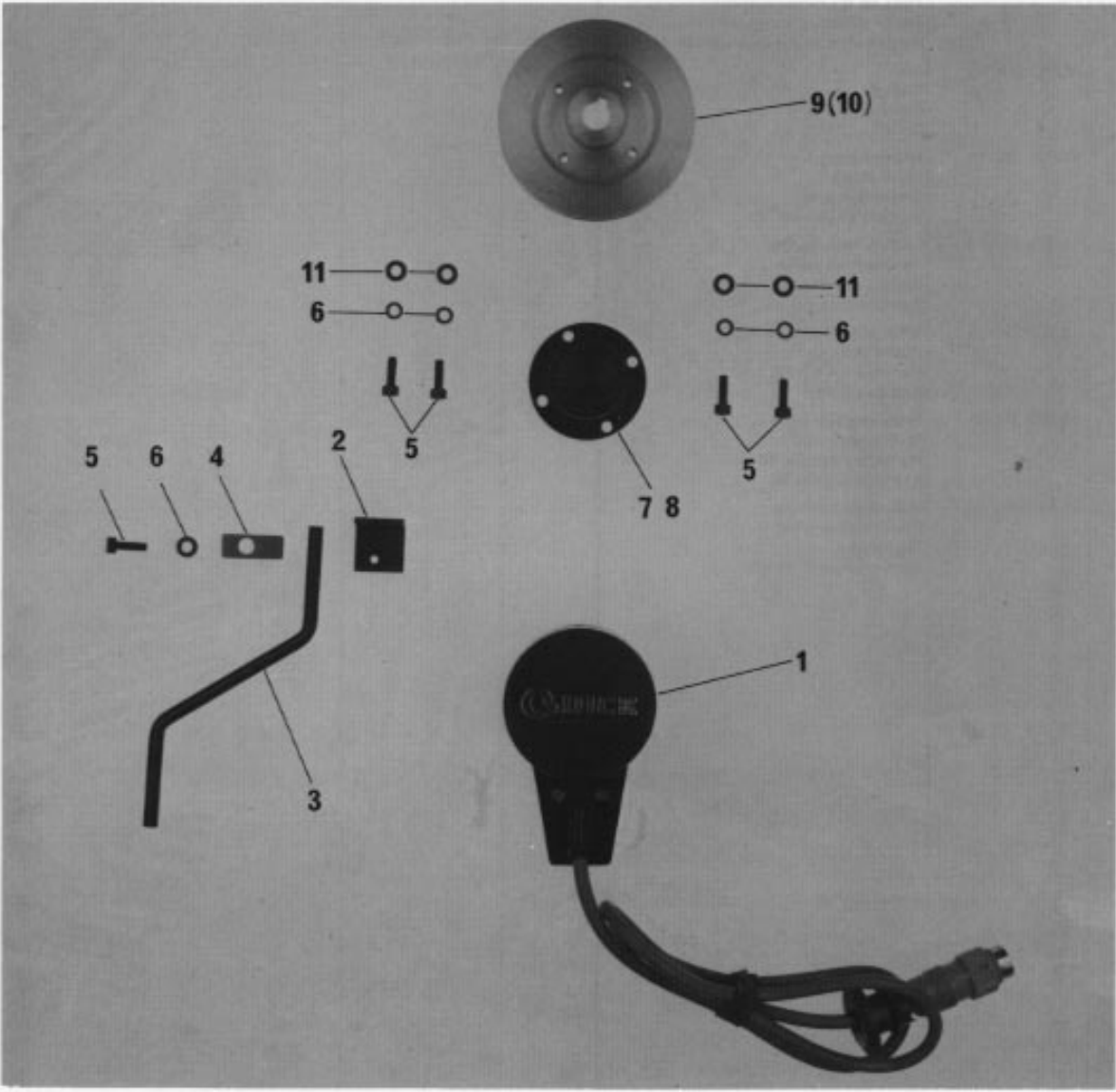

Pos.-Nr. Item No. N° pos. N° de pos.	Bestellnummer Part number N° de commande N° de pedido	Teile-Benennung Description Nom de pièce Denominación	Pos.-Nr. Item No. N° pos. N° de pos.	Bestellnummer Part number N° de commande N° de pedido	Teile-Benennung Description Nom de pièce Denominación
1	71-1400-0025	Positiongeber Synchronizer Synchronisateur Posicionador			
2	95-711 658-15	Befestigungswinkel Mounting bracket Equerre de montage Angulo de fijación			
3	95-721 022-15	Haltestange Retaining rod Barre de maintien Barra de sujeción			
4		Klemmstück zum Elektronikmotor Clamp for electronic motor Pièce de serrage p.moteur électronique Pieza presora para el motor electrónico			
5	11-130 179-15	Zylinderschraube M4 x 12 Pan-head screw M4 x 12 Vis à tête cylindrique M4 x 12 Tornillo cilíndrico M4 x 12			
6	12-500 150-45	Federring A4 Spring washer A4 Rondelle élastique A4 Arandela elástica A4			
7	95-707 793-15	Hülse, 50 Hz Sleeve, 50 Hz Douille, 50 Hz Casquillo, 50 Hz			
8	95-721 203-15	Hülse, 60 Hz Sleeve, 60 Hz Douille, 60 Hz Casquillo, 60 Hz			
9	95-711 486-05	Keilriemenscheibe, 50 Hz V-belt pulley, 50 Hz Poulie pour courroie en V, 50 Hz Polea para correa trapezoidal, 50 Hz			
10	95-711 484-05	Keilriemenscheibe, 60 Hz V-belt, 60 Hz Poulie pour courroie en V, 60 Hz Polea para correa trapezoidal, 60 Hz			
11	12-305 114-15	Scheibe A4,3 Washer A4,3 Rondelle A4,3 Arandela A4,3			

10.2

10.3

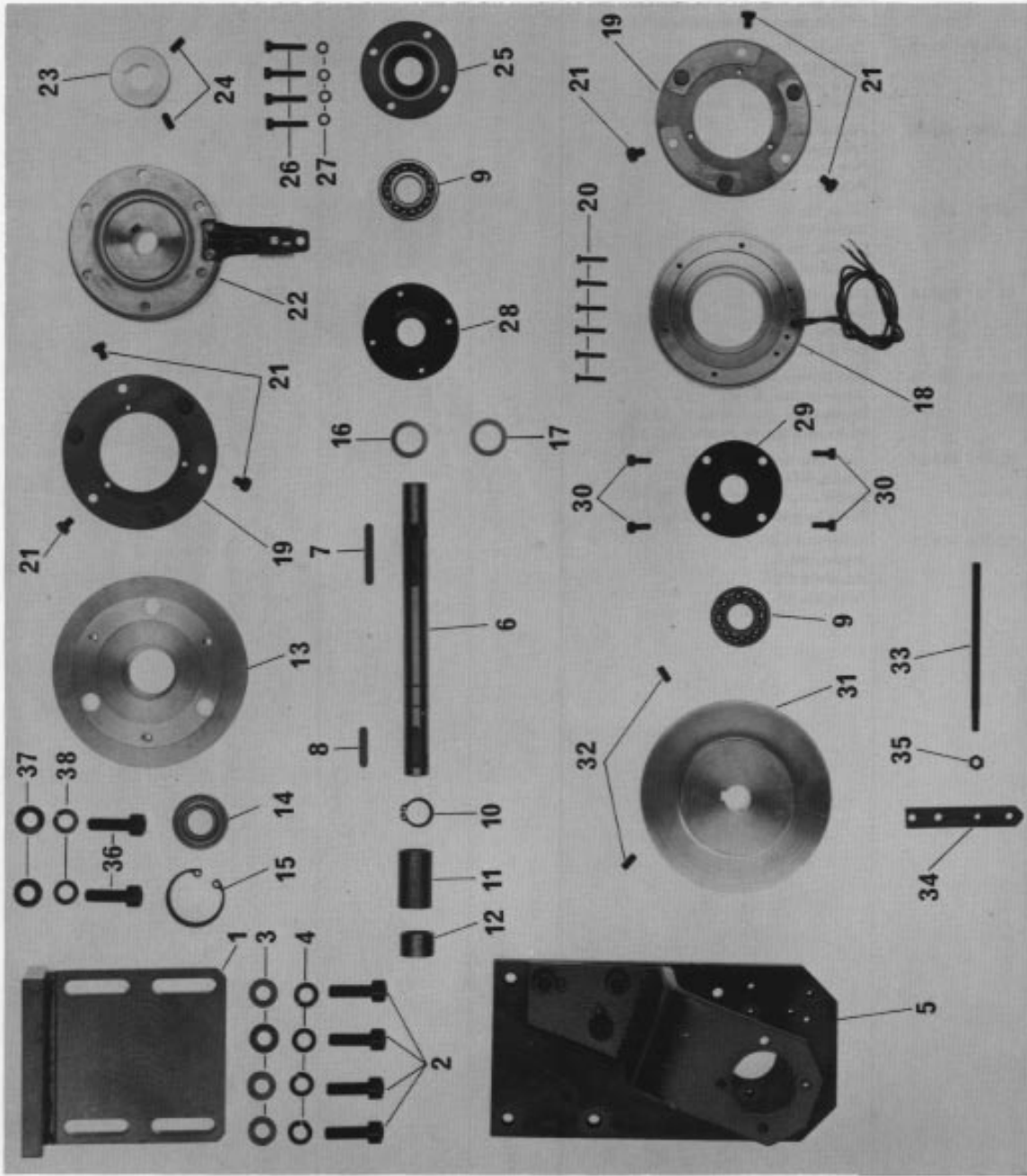

Pos.-Nr. Item No. N° pos. N° de pos.	Bestellnummer Part number N° de commande N° de pedido	Teile-Benennung Description Nom de pièce Denominación	Pos.-Nr. Item No. N° pos. N° de pos.	Bestellnummer Part number N° de commande N° de pedido	Teile-Benennung Description Nom de pièce Denominación
1	95-711 413-41	Träger Bracket Support Soporte	18	71-1700-0195	Magnetbremse Magnetic brake Frein magnétique Freno magnético
2	11-130 371-15	Zylinderschraube M8 x 25 Pan-head screw M8 x 25 Vis à tête cylindrique M8 x 25 Tornillo cilíndrico M8 x 25	19	71-1700-0143	Anker Armature Induit Inducido
3	12-305 224-15	Scheibe A8,4 Washer A8,4 Rondelle A8,4 Arandela A8,4	20	11-108 108-15	Zylinderschraube M3 x 16 Pan-head screw M3 x 16 Vis à tête cylindrique M3 x 16 Tornillo cilíndrico M3 x 16
4	12-500 210-45	Federring A8 Spring washer A8 Rondelle élastique A8 Arandela elástica A8	21	11-132 217-15	Zylinderschraube M5 x 6 Pan-head screw M5 x 6 Vis à tête cylindrique M5 x 6 Tornillo cilíndrico M5 x 6
5	95-721 124-91	Lagerbock Bearing bracket Chevalet Soporte	22	71-1700 0196	Magnetkupplung Magnetic clutch Accouplement magnétique Acoplamiento magnético
6	95-711 419-05	Welle Shaft Arbre Eje	23	95-711 425-05	Nabe Hub Moyen Cubo
7	95-707 766-05	Paßfeder 5 x 5 x 36 Feather key 5 x 5 x 36 Clavette 5 x 5 x 36 Chaveta 5 x 5 x 36	24	11-341 223-15	Gewindestift M5 x 10 Threaded stud M5 x 10 Vis sans tête M5 x 10 Tornillo prisionero M5 x 10
8	95-707 767-05	Paßfeder 5 x 5 x 24 Feather key 5 x 5 x 24 Clavette 5 x 5 x 24 Chaveta 5 x 5 x 24	25	95-711 424-15	Deckel Cover Couvercle Tapa
9	14-018 613-01	Rillenkugellager 6202-2Z Grooved ball bearing 6202-2Z Roulement rainuré à billes 6202-2Z Cojinete de bolas radial 6202-2Z	26	11-130 176-15	Zylinderschraube M4 x 10 Pan-head screw M4 x 10 Vis à tête cylindrique M4 x 10 Tornillo cilíndrico M4 x 10
10	12-610 280-45	Sicherungsring 15 x 1 Circlip 15 x 1 Circlip 15 x 1 Anillo de retención 15 x 1	27	12-500 150-45	Federring A4 Spring washer A4 Rondelle élastique A4 Arandela elástica A4
11	95-721 123-05	Buchse Bush Douille Casquillo	28	95-711 422-15	Deckel Cover Couvercle Tapa
12	95-707 727-05	Buchse Bush Douille Casquillo	29	95-711 423-15	Deckel Cover Couvercle Tapa
13	95-711 420-05	Keilriemenscheibe DM = 105 V-belt pulley, DM = 105 Poulie pour courroie en V, DM = 105 Polea para correa trapezoidal, DM = 105	30	11-130 191-15	Zylinderschraube M4 x 20 Pan-head screw M4 x 20 Vis à tête cylindrique M4 x 20 Tornillo cilíndrico M4 x 20
14	14-016 120-01	Rillenkugellager 6002-2Z Grooved ball bearing 6002-2Z Roulement rainuré à billes 6002-2Z Cojinete de bolas radial 6002-2Z	31	95-711 421-05	Doppelriemenscheibe DM = 60/105 Twin belt puller, 60/105 mm dia. Poulie à deux réas, Ø 60/105 Polea para correa doble, 60/105 Ø
15	12-660 430-45	Sicherungsring 32 x 1,2 Circlip 32 x 1,2 Circlip 32 x 1,2 Anillo de retención 32 x 1,2	32	11-341 223-15	Gewindestift M5 x 10 Threaded stud M5 x 10 Vis sans tête M5 x 10 Tornillo prisionero M5 x 10
16	12-360 130-05	Paßscheibe 15 x 21 x 0,1 Spacing washer 15 x 21 x 0,1 Rondelle d'ajustage 15 x 21 x 0,1 Arandela de ajuste 15 x 21 x 0,1	33	95-711 427-15	Stift Pin Pige Pasador
17	12-360 131-05	Paßscheibe 15 x 21 x 0,2 Spacing washer 15 x 21 x 0,2 Rondelle d'ajustage 15 x 21 x 0,2 Arandela de ajuste 15 x 21 x 0,2	34	95-711 426-15	Halter Bracket Support Soporte

Pos.-Nr. Item No. N° pos. N° de pos.	Bestellnummer Part number N° de commande N° de pedido	Teile-Benennung Description Nom de pièce Denominación	Pos.-Nr. Item No. N° pos. N° de pos.	Bestellnummer Part number N° de commande N° de pedido	Teile-Benennung Description Nom de pièce Denominación
35	12-024 171-15	Sechskantmutter M5 Hexagon nut, M5 Ecrou six pans M5 Tuerca hexagonal M5			
36	11-130 371-15	Zylinderschraube M8 x 25 Pan-head screw M8 x 25 Vis à tête cylindrique M8 x 25 Tornillo cilíndrico M8 x 25			
37	12-305 224-15	Scheibe A8,4 Washer A8.4 Rondelle A8,4 Arandela A8,4			
38	12-500 210-45	Federring A8 Spring washer A8 Rondelle élastique A8 Arandela elástica A8			

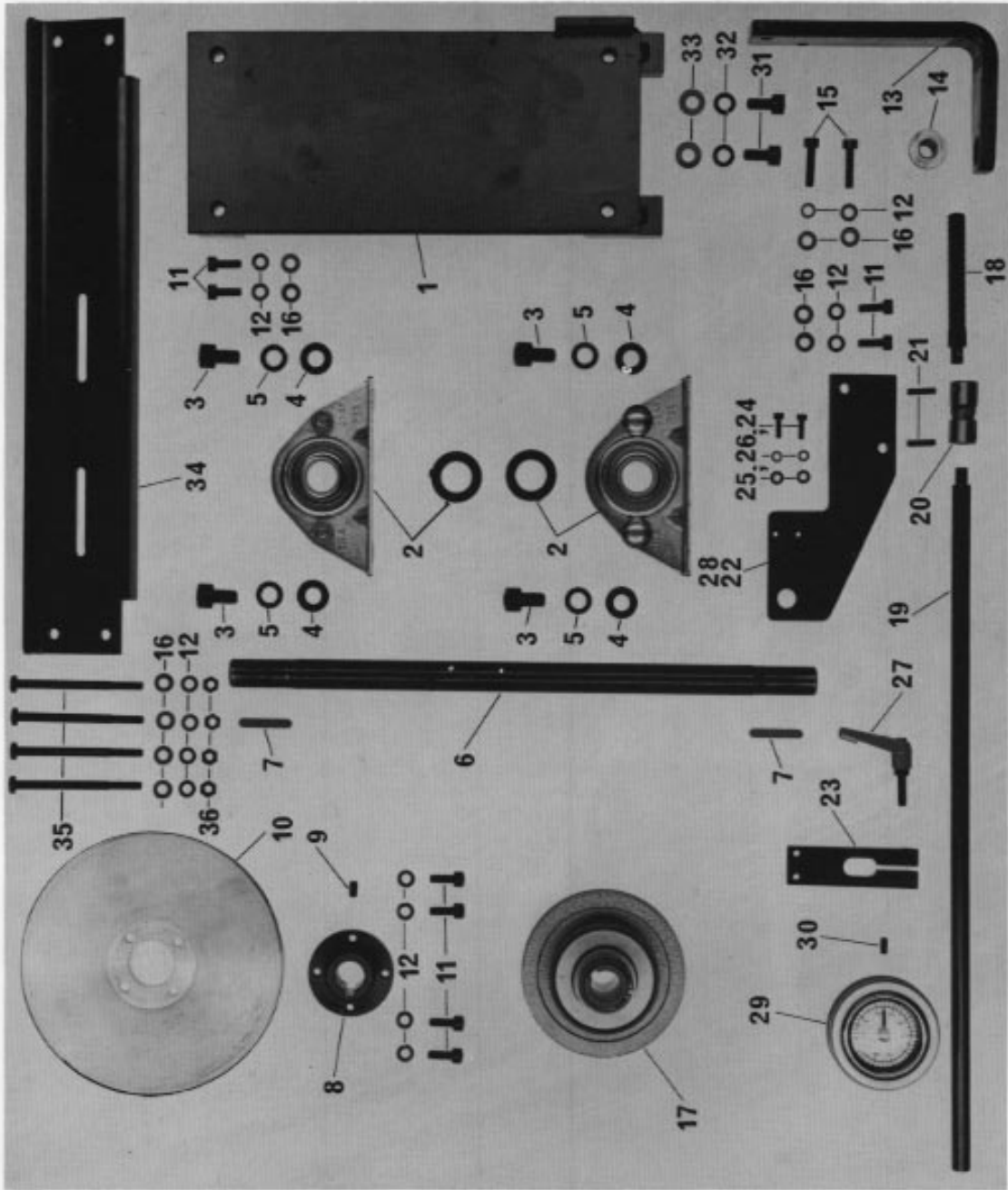

Pos.-Nr. Item No. N° pos. N° de pos.	Bestellnummer Part number N° de commande N° de pedido	Teile-Benennung Description Nom de pièce Denominación	Pos.-Nr. Item No. N° pos. N° de pos.	Bestellnummer Part number N° de commande N° de pedido	Teile-Benennung Description Nom de pièce Denominación
1	95-711 380-41	Lagerplatte Bearing plate Plaque de palier Placa de cojinete	18	95-711 389-15	Stellschraube Adjusting screw Vis de réglage Tornillo regulador
2	99-133 413-91	Stehlager PBS 20 Bearing bracket PBS 20 Palier vertical, PBS 20 Silleta de suelo	19	95-711 390-15	Welle Shaft Arbre Eje
3	11-130 440-15	Zylinderschraube M10 x 16 Pan-head screw M10 x 16 Vis à tête cylindrique M10 x 16 Tornillo cilíndrico M10 x 16	20	95-721 162-01	Wellengelenk E8 x 16 Universal joint E8 x 16 Joint de cardan E8 x 16 Articulación Cardán E8 x 16
4	12-315 260-15	Scheibe A 10,5 Washer A 10,5 Rondelle A 10,5 Arandela A 10,5	21	13-052 256-15	Spannstift 4 x 18 Split tubular pin 4 x 18 Goupille de serrage 4 x 18 Pasador elástico 4 x 18
5	12-500 230-45	Federring A 10 Spring washer A 10 Rondelle élastique A 10 Arandela elástica A 10	22	95-711 392-45	Lagerwinkel Bearing bracket Equerre Angulo de apoyo
6	95-711 384-15	Welle Shaft Arbre Eje	23	95-711 393-15	Klemmbacken Clamp jaw Mâchoires Mordazas presoras
7	95-711 385-15	Paßfeder Feather key Clavette Chaveta	24	11-130 185-15	Zylinderschraube M4 x 16 Pan-head screw M4 x 16 Vis à tête cylindrique M4 x 16 Tornillo cilíndrico M4 x 16
8	95-711 386-15	Flanschbüchse Flange bush Douille à bride Casquillo de brida	25	12-305 114-15	Scheibe A 4,3 Washer A 4,3 Rondelle A 4,3 Arandela A 4,3
9	11-330 280-15	Gewindestift M6 x 8 Threaded stud M6 x 8 Vis sans tête M6 x 8 Tornillo prisionero M6 x 8	26	12-500 150-45	Federring A 4 Spring washer A 4 Rondelle élastique A 4 Arandela elástica A 4
10	95-711 387-05	Keilriemenscheibe V-belt pulley Poulie pour courroie en V, Polea para correa trapezoidal,	27	17-019 028-91	Klemmhebel Gr. 1 M6 x 20 Clamp lever 1 M6 x 20 Levier de serrage 1 M6 x 20 Palanca de fricción G. 1 M6 x 20
11	11-130 293-15	Zylinderschraube M6 x 16 Pan-head screw M6 x 16 Vis à tête cylindrique M6 x 16 Tornillo cilíndrico M6 x 16	28	95-721 167-45	Lagerwinkel (L-Ausführung) Bearing bracket (Large version) Equerre (en L) Angulo de apoyo (en el tipo L)
12	12-500 190-45	Federring A 6 Spring washer A 6 Rondelle élastique A 6 Arandela elástica A 6	29	99-134 606-91	Handrad Balance wheel Volant Volante
13	95-711 388-15	Stellwinkel Adjusting bracket Equerre de réglage Esquina de ajuste	30	13-052 277-15	Spannstift 4 x 36 Split tubular pin 4 x 36 Goupille de serrage 4 x 36 Pasador elástico 4 x 36
14	95-711 391-05	Gewindebuchse Threaded bush Douille filetée Casquillo roscado	31	11-130 359-15	Zylinderschraube M8 x 16 Pan-head screw M8 x 16 Vis à tête cylindrique M8 x 16 Tornillo cilíndrico M8 x 16
15	11-130 299-15	Zylinderschraube M6 x 20 Pan-head screw M6 x 20 Vis à tête cylindrique M6 x 20 Tornillo cilíndrico M6 x 20	32	12-500 210-15	Federring A 8 Spring washer A 8 Rondelle élastique A 8 Arandela elástica A 8
16	12-305 174-15	Scheibe A 6,4 Washer A 6,4 Rondelle A 6,4 Arandela A 6,4	33	12-305 224-45	Scheibe A 8,4 Washer A 8,4 Rondelle A 8,4 Arandela A 8,4
17	99-135 067-91	Regelscheibe KR 100 Regulating pulley, KR 100 Poulie de réglage KR 100 Polea de regulación KR 100	34	95-711 379-45	Platte zum Gestell (entfällt ab 01.04.83) Plate for stand (ormitted as from 1.4.83) Plaque de bâti (supprimée à partir du 1-4-83) Placa de la bancada (suprimida desde el 1-4-83)

Pos.-Nr. Item No. N° pos. N° de pos.	Bestellnummer Part number N° de commande N° de pedido	Telle-Benennung Description Nom de pièce Denominación	Pos.-Nr. Item No. N° pos. N° de pos.	Bestellnummer Part number N° de commande N° de pedido	Telle-Benennung Description Nom de pièce Denominación
35	11-130 335-15	Zylinderschraube M6 x 70 Pan-head screw M6 x 70 Vis à tête cylindrique M6 x 70 Tornillo cilíndrico M6 x 70			
36	12-005 195-15	Sechskantmutter M6 Hexagon nut, M6 Ecrou six pans Tuerca hexagonal M6			

10.4

10.5

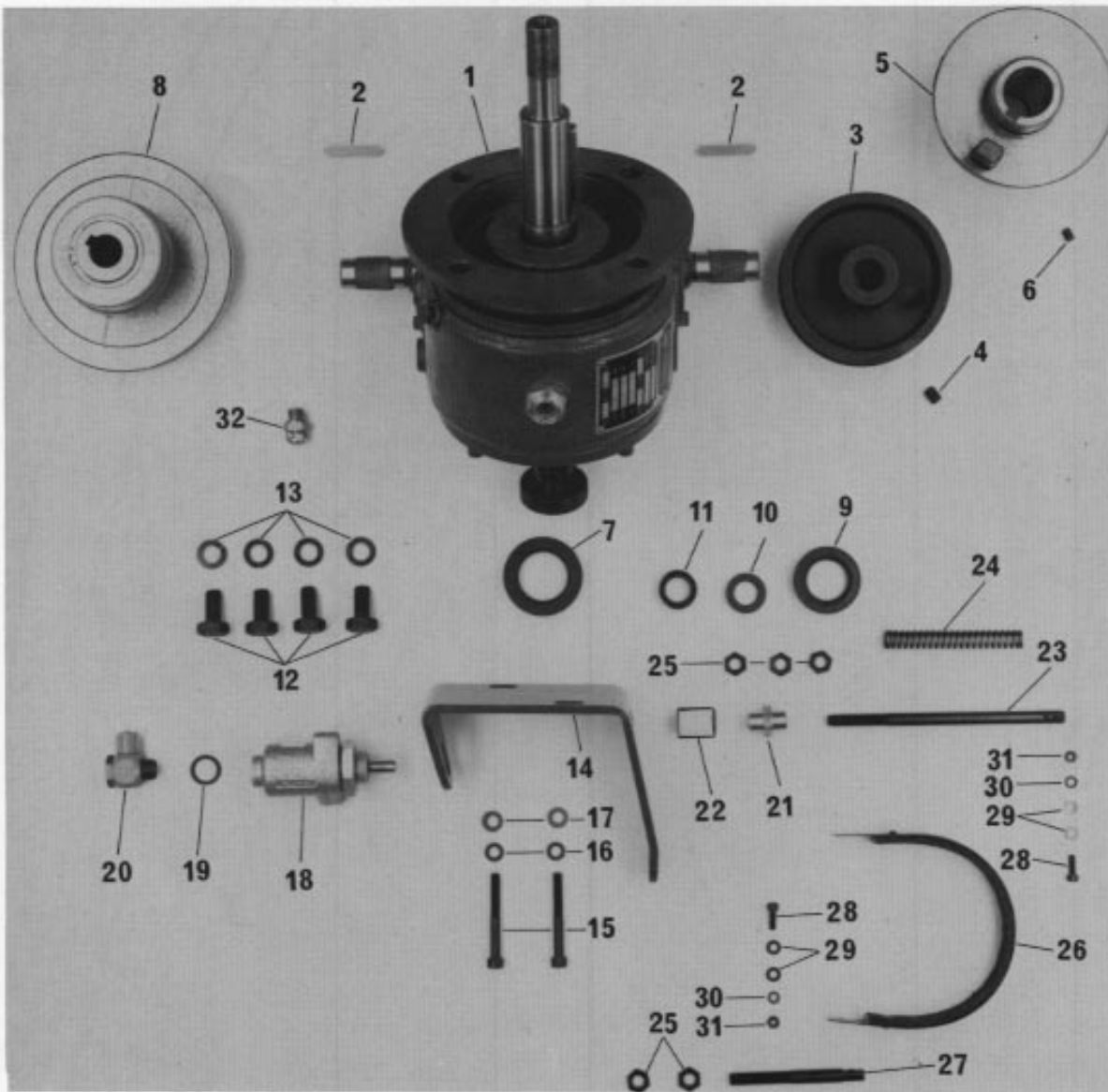

Pos.-Nr. Item No. N° pos. N° de pos.	Bestellnummer Part number N° de commande N° de pedido	Teile-Benennung Description Nom de pièce Denominación	Pos.-Nr. Item No. N° pos. N° de pos.	Bestellnummer Part number N° de commande N° de pedido	Teile-Benennung Description Nom de pièce Denominación
1	99-133 744-91	Schneckengetriebe Worm gear Engrenage à vis sans fin Engranaje helicoidal	18	99-134 125-91	Luftzylinder 25 Ø x 5 Hub Air cylinder, 25 dia. x 5 mm stroke Vérin à air comprimé Ø 25 x 5 de course Cilindro de aire 25 Ø x 5 de carrera
2	91-081 384-05	Paßfeder 6 x 6 x 36 Feather key 6 x 6 x 36 Clavette 6 x 6 x 36 Chaveta 6 x 6 x 36	19	15-032 002-45	Dichtring 0 - 1/4" Seal 0 - 1/4" Bague d'étanch. 0 - 1/4" Anillo de junta 0 - 1/4"
3	95-711 401-15	Bremsscheibe Brake disc Disque de freinage Disco de frenado	20	18-378 003-61	L-Verschraubung LCK 1/4 PK-4 L-union LCK 1/4 PK-4 Raccord en L LCK 1/4 PK-4 Racor en L LCK 1/4 PK-4
4	11-314 947-15	Gewindestift M8 x 8 Threaded stud M8 x 8 Vis sans tête M8 x 8 Tornillo prisionero M8 x 8	21	95-711 408-05	Doppelnippel Double nipple Raccord double Manguito doble
5	95-608 706-91	Flanschbüchse Flange bush Douille à bride Casquillo de brida	22	95-629 556-05	Stößel Actuator Poussoir Percusor
6	11-330 280-15	Gewindestift M6 x 8 Threaded stud M6 x 8 Vis sans tête M6 x 8 Tornillo prisionero M6 x 8	23	95-711 404-15	Schaftschraube Shouldered screw, Vis sans tête Tornillo de vástago
7	95-629 582-15	Distanzscheibe Spacing washer Rondelle d'écartement Arandela distanciadora	24	91-010 633-05	Zylindrische Druckfeder Compression spring Ressort de pression cylindrique Muelle de presión cilíndrico
8	99-135 071-91	Federscheibe KM 100 Spring washer KM 100 Rondelle élastique KM 100 Arandela elástica KM 100	25	12-005 215-15	Sechskantmutter M8 Hexagon nut, M8 Ecrou six pans M8 Tuerca hexagonal M8
9	15-254 380-41	Dichtring B A 30 x 47 x 10 Seal B A 30 x 47 x 10 Bague d'étanch. B A 30 x 47 x 10 Anillo de junta B A 30 x 47 x 10	26	95-611 606-91	Bremsband Braker band Bande-frein Cinta de frenado
10	15 250 106-41	Dichtring B A 16 x 24 x 7 Seal B A 16 x 24 x 7 Bague d'étanch. B A 16 x 24 x 7 Anillo de junta B A 16 x 24 x 7	27	95-711 403-15	Schaftschraube Shouldered screw, Vis sans tête Tornillo de vástago
11	15-254 120-41	Dichtring B A 15 x 24 x 7 Seal B A 15 x 24 x 7 Bague d'étanch. B A 15 x 24 x 7 Anillo de junta B A 15 x 24 x 7	28	11-130 179-15	Zylinderschraube M4 x 12 Pan-head screw M4 x 12 Vis à tête cylindrique M4 x 12 Tornillo cilíndrico M4 x 12
12	11-039 447-15	Sechskantschraube M10 x 20 Hexagon screw, M10 x 20 Vis six pans M10 x 20 Tornillo hexagonal M10 x 20	29	12-305 114-15	Scheibe A4,3 Washer A4,3 Rondelle A4,3 Arandela A4,3
13	12-501 230-45	Federring A10 Spring washer A10 Rondelle élastique A10 Arandela elástica A10	30	12-500 150-45	Federring A4 Spring washer A4 Rondelle élastique A4 Arandela elástica A4
14	95-711 402-45	Träger Bracket Support Soporte	31	12-005 215-15	Sechskantmutter M4 Hexagon nut, M4 Ecrou six pans M4 Tuerca hexagonal M4
15	11-130 320-15	Zylinderschraube M6 x 45 Pan-head screw M6 x 45 Vis à tête cylindrique M6 x 45 Tornillo cilíndrico M6 x 45	32	99-135 752-91	Entlüftungsventil M10 x 1 zum Schnecker getriebe Air bleeder valve M10 x 1 for worm gear Soupape d'évacuation p. engrenage à vis sans fin Válvula de aireación M10 x 1 para el engranaje helicoidal
16	12-500 190-45	Federring A6 Spring washer A6 Rondelle élastique A6 Arandela elástica A6			
17	12-305 174-15	Scheibe A6,4 Washer A6,4 Rondelle A6,4 Arandela A6,4			

10.5

Schutzvorrichtung für Schablonentransport
Guard for workholder feed
Dispositif de protection du système de transport par gabarit
Dispositivo de protección frontal (zona transporte bolsillo)

11.1

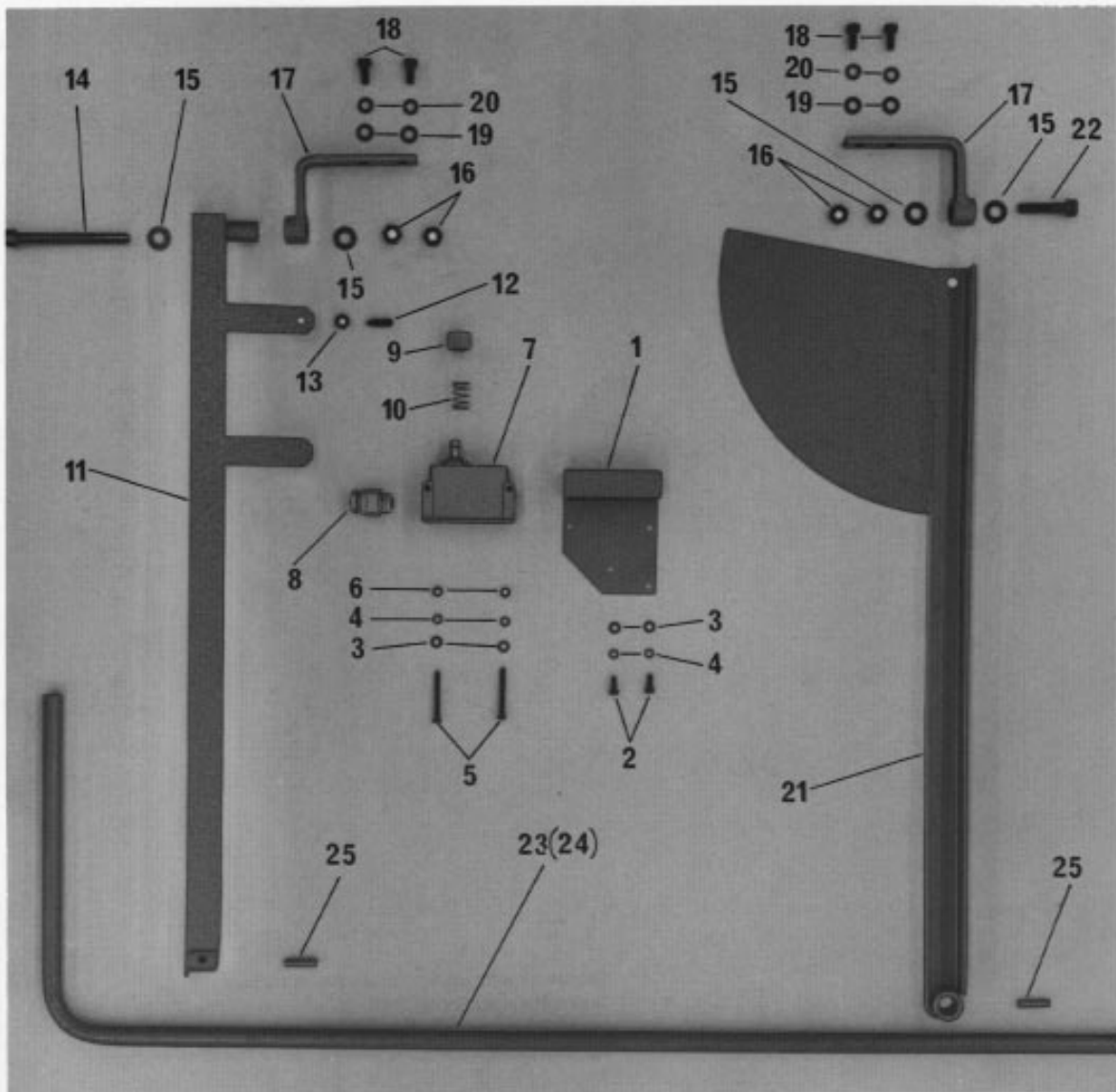

Pos.-Nr. Item No. N° pos. N° de pos.	Bestellnummer Part number N° de commande N° de pedido	Teile-Benennung Description Nom de pièce Denominación	Pos.-Nr. Item No. N° pos. N° de pos.	Bestellnummer Part number N° de commande N° de pedido	Teile-Benennung Description Nom de pièce Denominación
1	95-706 072-45	Endschalterkappe Limit switch cap Cache de fin de course Cubierta del interruptor de final	18	11-130 287-15	Zylinderschraube M 6 x 12 Cheese-head screw M 6 x 12 Vis à tête cyl. M 6 x 12 Tornillo cilíndrico M 6 x 12
2	11-130 170-15	Zylinderschraube M 4 x 6 Cheese-head screw, M 4 x 6 Vis à tête cyl. M 4 x 6 Tornillo cilíndrico M 4 x 6	19	12-305 174-15	Scheibe A 6,4 Washer A 6,4 Rondelle A 6,4 Arandela A 6,4
3	12-305 114-15	Scheibe A 4,3 Washer A 4,3 Rondelle A 4,3 Arandela A 4,3	20	12-500 190-45	Federring A 6 Spring washer A 6 Rondelle élastique A 6 Arandela elástica A 6
4	12-500 150-45	Federring A 4 Spring washer A 4 Rondelle élastique A 4 Arandela elástica A 4	21	95-706 077-41	Schwenkarm, rechts Swivel arm, right Bras droit Brazo derecho
5	11-130 206-15	Zylinderschraube M 4 x 35 Cheese-head screw, M 4 x 35 Vis à tête cyl. M 4 x 35 Tornillo cilíndrico M 4 x 35	22	11-130 377-15	Zylinderschraube M 8 x 30 Cheese-head screw, M 8 x 30 Vis à tête cyl. M 8 x 30 Tornillo cilíndrico M 8 x 30
6	12-024 151-15	Sechskantmutter M 4 Hexagon nut M 4 Ecrou six pans M 4 Tuerca hexagonal M 4	23	95-706 079-45	Rohrbügel Bent tube Tube coudé Tubo acodado
7	71-12 00-0380	Sprungschalter Limit switch Fin de course Interruptor de final	24	95-706 191-45	Rohrbügel für L-Ausführung Bent tube for L version Tube coudé p. version L Tubo acodado para la versión L
8	71-37 00-0158	Stopfbuchsenverschraubung Gland Presse-étoupe Prensaestopa	25	13-020 389-05	Kegelstift 6 x 24 Taper pin 6 x 24 Goupille conique 6 x 24 Pasador cónico 6 x 24
9	1-171 435-05	Verschlussstopfen Plug Bouchon Tapón			
10	91-023 042-05	Zylindrische Druckfeder Cylindrical pressure spring Ressort de pression cyl. Muéle de tracción cilíndrico			
11	95-706 073-41	Schwenkarm, links Swivel arm, left Bras gauche Brazo izquierdo			
12	11-340 298-15	Gewindestift M 6 x 20 Threaded stud M 6 x 20 Vis sans tête M 6 x 20 Tornillo prisionero M 6 x 20			
13	12-005 195-15	Sechskantmutter M 6 Hexagon nut M 6 Ecrou six pans M 6 Tuerca hexagonal M 6			
14	11-130 407-15	Zylinderschraube M 8 x 80 Cheese-head screw M 8 x 80 Vis à tête cyl. M 8 x 80 Tornillo cilíndrico M 8 x 80			
15	12-305 224-15	Scheibe A 8,4 Washer A 8,4 Rondelle A 8,4 Arandela A 8,4			
16	12-005 215-15	Sechskantmutter BM 8 Hexagon nut BM 8 Ecrou six pans BM 8 Tuerca hexagonal BM 8			
17	95-706 186-41	Lagerbock Bearing bracket Chevalet Soporte			

11.1

Geräteliste der pneumatischen Steuerung
Parts list for the pneumatic control
Relevé des appareillages pneumatiques
Lista de elementos neumáticos

PFAFF

3518-929/70

Blatt: 2

Gerät Part Equipment Pieza	Benennung Nomenclature Dénomination Denominación	Teile-Nummer Part number N ^o de pièce N ^o de pieza
0.1	Schnellkupplung Quick-action coupling Raccord rapide Racor de cierre rápido	99-115 300-91
0.1a	Stecknippel Plug-in nipple Raccord enfichable Oliveta enchufable	99-115 301-05
0.2	Wartungseinheit Conditioning unit Groupe de conditionnement de l'air comprimé Grupo acondicionador del aire comprimido	95-608 804-91
0.3	Druckspeicher, 10 Liter Pressure tank, 10-litre Accumulateur d'air comprimé de 10 litres Acumulador de presión de 10 litros	99-133 507-91
0.4	Schalldämpfer 1/4" Silencer, 1/4" Silencieux 1/4" Silenciador 1/4"	99-115 591-91
0.5	Schalldämpfer U-1/8" Silencer, U-1/8" Silencieux U-1/8" Silenciador U-1/8"	99-134 452-91
0.6	Schalldämpfer R-1/8" Silencer, R-1/8" Silencieux R-1/8" Silenciador R-1/8"	99-133 042-91
0.7	Schalldämpfer Type 420 Silencer, Type 420 Silencieux Type 420 Silenciador Type 420	99-134 437-91

PFAFF

3518-929/70

Blatt: 3

Gerät Part Equipment Pieza	Benennung Nomenclature Dénomination Denominación	Teile-Nummer Part number Nº de pièce Nº de pieza
0.8	Schalldämpfer U-M5 Silencer, U-M5 Silencieux U-M5 Silenciador U-M5	99-134 299-91
V11	3/2-Wege-Verzögerungs-Ventil 1/8" 3-port/2-way delay valve, 1/8" Retardateur de pression 3/2, 1/8" Válvula retardadora de 3/2 pasos, 1/8"	99-133 091-91
V14	3/2-Wege-Rollenhebelventil M5 3-port/2-way roller-lever valve M5 Distributeur par levier à galet 3/2, M5 Válvula de la palanca de rodillo de 3/2 pasos, M5	99-133 968-91
V15	Drosselrückschlagventil 1/8" Check-return valve 1/8" Clapet anti-retour av. étranglement 1/8" Válvula estranguladora de retroceso 1/8"	99-115 505-91
V16-V23	Drosselrückschlagventil 1/8" (SVB1) Check-return valve 1/8" (SVB1) Clapet anti-retour av. étranglement 1/8" (SVB1) Válvula estranguladora de retroceso 1/8" (SVB1)	99-133 037-91
V24	Drosselrückschlagventil 1/8" Check-return valve 1/8" Clapet anti-retour av. étranglement 1/8" Válvula estranguladora de retroceso 1/8"	99-115 505-91
V27	Wechsel-Ventil, TB1, 1/8" Alternating valve, TB1, 1/8" Sélecteur de circuit, TB1, 1/8" Válvula selectora, TB1, 1/8"	99-133 127-91
V30	3/2-Wege-Rollenhebel-Ventil, 1/8" 3-port/2-way roller-lever valve, 1/8" Distributeur 3/2 commandé par levier à galet, 1/8" Válvula de la palanca de rodillo de 3/2 pasos, 1/8"	99-115 410-91

PFAFF

3518-929/70

Blatt: 4

Gerät Part Equipment Pieza	Benennung Nomenclature Dénomination Denominación	teile-Nummer Part number Nº de pièce Nº de pieza
V31	5/2-Wege-Luftimpuls-Ventil, 1/8" 5-port/2-way air-impulse valve, 1/8" Distributeur 5/2 commandé par impulsions d'air, 1/8" Válvula de impulso neumático de 5/2 pasos, 1/8"	99-133 914-91
V32	3/2-Wege-Luftventil 1/8" Dauerkommando-Unterbrecher 3-post/2-way air valve, 1/8", permanent command- interrupter Distributeur 5/2, 1/8", interrupteur de commande permanente Válvula neumática de 3/2 pasos, 1/8", interruptor de mando diferido	99-133 125-91
V36 + V38	Drosselrückschlagventil 1/8" Check-return valve 1/8" Clapet anti-retour av. étranglement 1/8" Válvula estranguladora de retroceso 1/8"	99-115 505-91
V40.1	4/2-Wege-Magnet-Ventil, 1/8" 24 V = E 4-port/2-way solenoid valve, 1/8" 24 V = E Electro-distributeur 4/2, 1/8" 24 V = E Válvula electromagnética de 4/2 pasos, 1/8" 24 V = E	99-134 370-91
V43	3/2-Wege-Rollenhebel-Ventil, 1/8" 3-port/2-way roller-lever valve, 1/8" Distributeur 3/2 commandé par levier à galet, 1/8" Válvula de la palanca de rodillo de 3/2 pasos, 1/8"	99-134 043-91
V44.1	4/2-Wege-Magnet-Ventil, 1/8" 24 V = E 4-port/2-way solenoid valve, 1/8" 24 V = E Electro-distributeur 4/2, 1/8" 24 V = E Válvula electromagnética de 4/2 pasos, 1/8" 24 V = E	99-134 370-91
V46.1	3/2-Wege-Magnet-Ventil, 1/8" 24 V = E 3-port/2-way solenoid valve, 1/8" 24 V = E Electro-distributeur 3/2, 1/8" 24 V = E Válvula electromagnética de 3/2 pasos, 1/8" 24 V = E	99-134 372-91
V47.1	3/2-Wege-Magnet-Ventil, 1/8" 24 V = E 3-port/2-way solenoid valve, 1/8" 24 V = E Electro-distributeur 3/2, 1/8" 24 V = E Válvula electromagnética de 3/2 pasos, 1/8" 24 V = E	99-134 369-91

PFAFF

3518-929/70

Blatt: 5

Gerät Part Equipment Pieza	Benennung Nomenclature Dénomination Denominación	Teile-Nummer Part number N ^o de pièce N ^o de pieza
V48.1	4/2-Wege-Magnet-Ventil, 1/8" 24 V = E 4-port/2-way solenoid valve, 1/8" 24 V = E Electro-distributeur 4/2, 1/8" 24 V = E Válvula electromagnética de 4/2 pasos, 1/8" 24 V = E	99-134 370-91
V59.1	4/2-Wege-Magnet-Ventil, 1/8" 24 V = E 4-port/2-way solenoid valve, 1/8" 24 V = E Electro-distributeur 4/2, 1/8" 24 V = E Válvula electromagnética de 4/2 pasos, 1/8" 24 V = E	99-134 370-91
V60.1	3/2-Wege-Magnet-Ventil, 1/8" 24 V = E 3-port/2-way solenoid valve, 1/8" 24 V = E Electro-distributeur 3/2, 1/8" 24 V = E Válvula electromagnética de 3/2 pasos, 1/8" 24 V = E	99-134 369-91
V62	Drosselrückschlagventil 1/4" Check-return valve 1/4" Clapet anti-retour av. étranglement 1/4" Válvula estranguladora de retroceso 1/4"	99-133 145-91
V70	3/2-Wege-Luftimpuls-Ventil, 1/8" 3-port/2-way air-impulse valve, 1/8" Distributeur 3/2 commandé par impulsions d'air, 1/8" Válvula de impulso neumático de 3/2 pasos, 1/8"	99-133 126-91
V77	Drosselrückschlagventil M5 Check-return valve M5 Clapet anti-retour av. étranglement M5 Válvula estranguladora de retroceso M5	99-134 957-91
V78	Drosselrückschlagventil 1/4" Check-return valve 1/4" Clapet anti-retour av. étranglement 1/4" Válvula estranguladora de retroceso 1/4"	99-133 145-91
V92	3/2-Wege-Ventil 1/8" D SA 110 3-port/2-way valve, 1/8" D SA 110 Distributeur 1/8", 3 positions, 2 orifices D SA 110 Válvula de 3 posiciones y dos pasos, 1/8" D SA 110	99-133 124-91

PFAFF

3518-929/70

Blatt:

6

Gerät Part Equipment Pieza	Benennung Nomenclature Dénomination Denominación	Teile-Nummer Part number N ^o de pièce N ^o de pieza
V93.1	4/2-Wege-Magnet-Ventil, 1/8" 24 V = E 4-port/2-way solenoid valve, 1/8" 24 V = E Electro-distributeur 4/2, 1/8" 24 V = E Válvula electromagnética de 4/2 pasos, 1/8" 24 V = E	99-134 370-91
V94.1	3/2-Wege-Magnet-Ventil, 1/4" 24 V = E 3-port/2-way solenoid valve, 1/4" 24 V = E Electro-distributeur 3/2, 1/4" 24 V = E Válvula electromagnética de 3/2 pasos, 1/4" 24 V = E	99-135 556-91
V96.1	4/2-Wege-Magnet-Ventil, 1/8" 4-port/2-way solenoid valve, 1/8" Electro-distributeur 4/2, 1/8" Válvula electromagnética de 4/2 pasos, 1/8"	99-134 370-91
V97	Druckminderventil 1/4" Pressure reducing valve 1/4" Mano-détendeur 1/4" Válvula reductora de la presión 1/4"	99-133 424-91
V101.1	5/2-Wege-Magnetimpuls-Ventil, 1/8" 24 V = E 5-port/2-way solenoid valve, 1/8" 24 V = E Electro-distributeur à impulsions 5 raccordements/ 2 positions, 1/8" 24 V = E Válvula de impulso electromagnético de 5/2 pasos, 1/8 " 24 V = E	99-135 557-91
V102.1	5/2-Wege-Magnetimpuls-Ventil, 1/8" 24 V = E 5-port/2-way solenoid valve, 1/8" 24 V = E Electro-distributeur à impulsions 5 raccordements/ 2 positions, 1/8" 24 V = E Válvula de impulso electromagnético de 5/2 pasos, 1/8" 24 V = E	99-135 557-91
V103.1	5/2-Wege-Magnetimpuls-Ventil, 1/8" 24 V = E 5-port/2-way solenoid valve, 1/8" 24 V = E Electro-distributeur à impulsions 5 raccordements/ 2 positions, 1/8" 24 V = E Válvula de impulso electromagnético de 5/2 pasos, 1/8" 24 V = E	99-135 557-91

PFAFF

3518-929/70

Blatt: 7

Gerät Part Equipment Pieza	Benennung Nomenclature Dénomination Denominación	Teile-Nummer Part number N ^o de pièce N ^o de pieza
V104.1	5/2-Wege-Magnetimpuls-Ventil, 1/8" 24 V = E 5-port/2-way solenoid valve, 1/8" 24 V = E Electro-distributeur à impulsions 5 raccords/ 2 positions, 1/8" 24 V = E Válvula de impulso electromagnético de 5/2 pasos, 1/8", 24 V = E	99-135 557-91
V105	Drosselrückschlagventil M5 Check-return valve M5 Clapet anti-retour av. étranglement M5 Válvula estranguladora de retroceso M5	99-134 957-91
V106.1	5/2-Wege-Magnetimpuls-Ventil, 1/8" 24 V = E 5-port/2-way solenoid valve, 1/8" 24 V = E Electro-distributeur à impulsions 5 raccords/ 2 positions, 1/8" 24 V = E Válvula de impulso electromagnético de 5/2 pasos, 1/8" 24 V = E	99-135 557-91
V108.1	5/2-Wege-Magnetimpuls-Ventil, 1/8" 24 V = E 5-port/2-way solenoid valve, 1/8" 24 V = E Electro-distributeur à impulsions 5 raccords/ 2 positions, 1/8" 24 V = E Válvula de impulso electromagnético de 5/2 pasos, 1/8" 24 V = E	99-135 557-91
V109.1	5/2-Wege-Magnetimpuls-Ventil, 1/8" 24 V = E 5-port/2-way solenoid valve, 1/8" 24 V = E Electro-distributeur à impulsions 5 raccords/ 2 positions, 1/8" 24 V = E Válvula de impulso electromagnético de 5/2 pasos, 1/8" 24 V = E	99-135 557-91
V116	Drosselrückschlagventil 1/8" Check-return valve 1/8" Clapet anti-retour av. étranglement 1/8" Válvula estranguladora de retroceso 1/8"	99-115 505-91

PFAFF

3518-929/70

Blatt: 8

Gerät Part Equipment Pieza	Benennung Nomenclature Dénomination Denominación	Teile-Nummer Part number N ^o de pièce N ^o de pieza
V117	Drosselrückschlagventil 1/8" Check-return valve 1/8" Clapet anti-retour av. étranglement 1/8" Válvula estranguladora de retroceso 1/8"	99-134 850-91
V118.1	3/2-Wege-Magnet-Ventil, 1/8" 24 V = E 3-port/2-way solenoid valve, 1/8" 24 V = E Electro-distributeur 3/2, 1/8" 24 V = E Válvula electromagnética de 3/2 pasos, 1/8" 24 V = E	99-134 369-91
V120, 121,122	Drosselrückschlagventil 1/8" Check-return valve 1/8" Clapet anti-retour av. étranglement 1/8" Válvula estranguladora de retroceso 1/8"	99-134 850-91
V123	Drosselrückschlagventil M5 Check-return valve M5 Clapet anti-retour av. étranglement M5 Válvula estranguladora de retroceso M5	99-135 298-91
V124, 125	Drosselrückschlagventil M5-PK-3 Check-return valve M5-PK-3 Clapet anti-retour av. étranglement M5-PK-3 Válvula estranguladora de retroceso M5-PK-3	99-135 233-91
Z4 + Z5	Luftzylinder 20 Ø x 20 Hub Air cylinder, 20 mm ida. 20 mm stroke Vérin à air comprimé Ø 20, course 20 Cilindro de aire 20 Ø x 20 de carrera	99-134 165-91
Z9	Luftzylinder 20 Ø x 50 Hub Air cylinder, 20 mm dia. 50 mm stroke Vérin à air comprimé Ø 20, course 50 Cilindro de aire 20 Ø x 50 de carrera	99-133 506-91
Z10	Luftzylinder 20 Ø x 50 Hub Air cylinder, 20 mm dida. 50 mm stroke Vérin à air comprimé Ø 20, course 50 Cilindro de aire 20 Ø x 50 de carrera	99-133 506-91

PFAFF

3518-929/70

Blatt: 9

Gerät Part Equipment Pieza	Benennung Nomenclature Dénomination Denominación	Teile-Nummer Part number N ^o de pièce N ^o de pieza
Z11	Luftzylinder 20 Ø x 100 Hub Air cylinder, 20 mm dia. 100 mm stroke Vérin à air comprimé Ø 20, course 100 Cilindro de aire 20 Ø x 100 de carrera	99-1330276-91
Z12	Luftzylinder 20 Ø x 50 Hub Air cylinder, 20 mm dia. 50 mm stroke Vérin à air comprimé Ø 20, course 50 Cilindro de aire 20 Ø x 50 de carrera	99-133 506-91
Z13	Luftzylinder 20 Ø x 50 Hub Air cylinder, 20 mm dia. 50 mm stroke Vérin à air comprimé Ø 20, course 50 Cilindro de aire 20 Ø x 50 de carrera	99-134 275-91
Z16	Luftzylinder 25 Ø x 20 Hub Air cylinder, 25 mm dia. 20 mm stroke Vérin à air comprimé Ø 25, course 20 Cilindro de aire 25 Ø x 20 de carrera	99-133 448-91
Z23	Luftzylinder 20 Ø x 25 Hub Air cylinder, 20 mm dia. 25 mm stroke Vérin à air comprimé Ø20, course 25 Cilindro de aire 20 Ø x 25 de carrera	99-135 483-91
Z24	Luftzylinder 16 Ø x 100 Hub Air cylinder, 16 mm dia. 100 mm stroke Vérin à air comprimé Ø16, course 100 Cilindro de aire 16 Ø x 100 de carrera	99-133 990-91
Z38	Luftzylinder 10 Ø x 25 Hub Air cylinder, 10 mm dia. 25 mm stroke Vérin à air comprimé Ø 10, course 25 Cilindro de aire 10 Ø x 25 de carrera	99-134 421-91
Z40	Luftzylinder 25 Ø x 200 Hub Air cylinder, 25 mm dia. 200 mm stroke Vérin à air comprimé Ø 25 x course 200 Cilindro de aire 25 Ø x 200 de carrera	99-134 080-91

PFAFF

3518-929/70

Blatt: 10

Gerät Part Equipment Pieza	Benennung Nomenclature Dénomination Denominación	Teile-Nummer Part number N ^o de pièce N ^o de pieza
Z46	Luftzylinder 16 Ø x 10 Hub Air cylinder, 16 mm dia. 10 mm stroke Vérin à air comprimé Ø 16, course 10 Cilindro de aire 16 Ø x 10 de carrera	99-134 653-91
Z47	Luftzylinder 12 Ø x 12,5 Hub Air cylinder, 12 mm dia. 12,5 mm stroke Vérin à air comprimé Ø 12, course 12,5 Cilindro de aire 12 Ø x 12,5 de carrera	99-133 094-91
Z48	Luftzylinder 20 Ø x 15 Hub Air cylinder, 20 mm dia. 15 mm stroke Vérin à air comprimé Ø 20, course 15 Cilindro de aire 20 Ø x 15 de carrera	99-133 097-91
Z50	Luftzylinder 8 Ø x 12,5 Hub Air cylinder, 8 mm dia. 12,5 mm stroke Vérin à air comprimé Ø 8, course 12,5 Cilindro de aire 8 Ø x 12,5 de carrera	99-133 934-91
Z66	Luftzylinder 25 Ø x 655 Hub Air cylinder, 25 mm dia. 655 mm stroke Vérin à air comprimé Ø 25, course 655 Cilindro de aire 25 Ø x 655 de carrera	99-134 770-91
Z69	Luftzylinder 8 Ø x 12,5 Hub Air cylinder, 8 mm dia. 12,5 mm stroke Vérin à air comprimé Ø 8, course 12,5 Cilindro de aire 8 Ø x 12,5 de carrera	99-134 258-91
Z79	Luftzylinder 12 Ø x 20 Hub Air cylinder, 12 mm dia. 20 mm stroke Vérin à air comprimé Ø 12, course 20 Cilindro de aire 12 Ø x 20 de carrera	99-134 336-91
Z81	Luftzylinder 20 Ø x 15 Hub Air cylinder, 20 mm dia. 15 mm stroke Vérin à air comprimé Ø 20, course 15 Cilindro de aire 20 Ø x 15 de carrera	99-135 595-91

PFAFF

3518-929/70

Blatt: 11

Gerät Part Equipment Pieza	Benennung Nomenclature Dénomination Denominación	Teile-Nummer Part number Nº de pièce Nº de pieza
Z90	Luftzylinder 10 Ø x 15 Hub Air cylinder, 10 mm dia. 15 mm stroke Vérin à air comprimé Ø 10, course 15 Cilindro de aire 10 Ø x 15 de carrera	99-134 999-91
Z94	Luftzylinder 25 Ø x 5 Hub Air cylinder, 25 mm dia. 5 mm stroke Vérin à air comprimé Ø 25, course 5 Cilindro de aire 25 Ø x 5 de carrera	99-134 125-91
Z95	Luftzylinder 25 Ø x 140 Hub Air cylinder, 25 mm dia. 140 mm stroke Vérin à air comprimé Ø 25, course 140 Cilindro de aire 25 Ø x 140 de carrera	99-133 428-91
Z99	Luftzylinder 25 Ø x 130 Hub Air cylinder, 25 mm dia. 130 mm stroke Vérin à air comprimé Ø 25, course 130 Cilindro de aire 25 Ø x 130 de carrera	99-135 596-91
Z102	Luftzylinder 12 Ø x 40 Hub Air cylinder, 12 mm dia. 40 mm stroke Vérin à air comprimé Ø 12, course 40 Cilindro de aire 12 Ø x 40 de carrera	99-134 595-91
Z103	Luftzylinder 16 Ø x 15 Hub Air cylinder, 16 mm dia. 15 mm stroke Vérin à air comprimé Ø 16, course 15 Cilindro de aire 16 Ø x 1,5 de carrera	99135 142-91
	Dichtring 0-1/8" Seal 0-1/8" Bague d'étanch. 0-1/8" Anillo de junta 0-1/8"	15-032 001-45
	Dichtring 0-1/4" Seal 0-1/4" Bague d'étanch. 0-1/4" Anillo de junta 0-1/4"	15-032 002-45

PFAFF

3518-929/70

Blatt: 12

Gerät Part Equipment Pieza	Benennung Nomenclature Dénomination Denominación	Teile-Nummer Part number Nº de pièce Nº de pieza
	Dichtring 0-3/8" Seal 0-3/8" Bague d'étanch. 0-3/8" Anillo de junta 0-3/8"	15-032 003-45
	Muffe QM 1/8"-1/8" Sleeve QM 1/8"-1/8" Manchon QM 1/8"-1/8" Manguito QM 1/8"-1/8"	18-272 010-65
	Muffe QM 1/4"-1/4" Sleeve QM 1/4"-1/4" Manchon QM 1/4"-1/4" Manguito QM 1/4"-1/4"	18-272 020-65
	Doppelnippel E 1/8"-1/8" Double nipple E 1/8"-1/8" Raccord double E 1/8"-1/8" Manguito doble E 1/8"-1/8"	18-277 001-45
	Verschlusschraube R 1/8" Screw plug R 1/8" Vis d'obturation R 1/8" Tornillo de cierre R 1/8"	18-279 010-45
	Verschlusschraube CK 1/8"-PK-4 Screw plug CK 1/8"-PK-4 Vis d'obturation CK 1/8"-PK-4 Tornillo de cierre CK 1/8"-PK-4	18-279 020-45
	Schnellverschraubung CK 1/8"-PK-4 Quick-release union CK 1/8"-PK-4 Raccord rapide CK 1/8"-PK-4 Racor rápido CK 1/8"-PK-4	18-372 001-61
	Schnellverschraubung CK 1/8"-PK-6 Quick-release union CK 1/8"-PK-6 Raccord rapide CK 1/8"-PK-6 Racor rápido CK 1/8"-PK-6	18-372 002-61

PFAFF

3518-929/70

Blatt: 13

Gerät Part Equipment Pieza	Benennung Nomenclature Dénomination Denominación	Teile-Nummer Part number N ^o de pièce N ^o de pieza
	Schnellverschraubung CK 1/4"-PK-4 Quick-release union CK 1/4"-PK-4 Raccord rapide CK 1/4"-PK-4 Racor rápido CK 1/4"-PK-4	18-372 003-61
	Schnellverschraubung CK 1/4"-PK-6 Quick-release union CK 1/4"-PK-6 Raccord rapide CK 1/4"-PK-6 Racor rápido CK 1/4"-PK-6	18-372 004-61
	Schnellverschraubung CK 3/8"-PK-6 Quick-release union CK 3/8"-PK-6 Raccord rapide CK 3/8"-PK-6 Racor rápido CK 3/8"-PK-6	18-372 005-61
	Winkelstück G 1/4" Elbow union G 1/4" Pièce coudée G 1/4" Pieza acodada G 1/4"	18-373 021-65
	Verteilerstück FR 1/4" Distributor FR 1/4" Nourrice FR 1/4" Pieza de distribución FR 1/4"	18-373 020-65
	Verteilerstück FR 3/8" Distributor FR 3/8" Nourrice FR 3/8" Pieza de distribución FR 3/8"	18-373 030-65
	L-Verschraubung L-CK 1/8"-PK-4 Elbow union, jointed, L-CK 1/8"-PK-4 Raccord en L, à vis L-CK 1/8"-PK-4 Racor en L L-CK 1/8"-PK-4	18-378 001-61
	L-Verschraubung L-CK 1/8"-PK-6 Elbow union, jointed, L-CK 1/8"-PK-6 Raccord en L, à vis L-CK 1/8"-PK-6 Racor en L L-CK 1/8"-PK-6	18-378 002-61

PFAFF

3518-929/70

Blatt: 14

Gerät Part Equipment Pieza	Benennung Nomenclature Dénomination Denominación	Teile-Nummer Part number Nº de pièce Nº de pieza
	L-Verschraubung L-CK 1/4"-PK-6 Elbow union, jointed, L-CK 1/4"-PK-6 Raccord en L, à vis L-CK 1/4"-PK-6 Racor en L L-CK 1/4"-PK-6	18-378 004-61
	T-Verschraubung für 3 x Schlauch 6/4" "T"-union for three tubes 6/4" Raccord en T à vis pour 3 fois tuyau 6/4" Racor en T con 3 acometidas para tubo flexible 6/4"	99-133 129-01
	T-Verschraubung für 3 x Schlauch 8,5/6" "T"-union for three tubes 8,5/6" Raccord en T à vis pour 3 fois tuyau 8,5/6" Racor en T con 3 acometidas para tubo flexible 8,5/6"	99-133 646-01
	Schwenkverschraubung M 12 x 1,5/8 x 1 Swivel union M 12 x 1,5/8 x 1 Raccord fileté orientable M 12 x 1,5/8 x 1 Racor giratorio M 12 x 1,5/8 x 1	99-133 354-01
	Übergangsstutzen M 22 x 1,5 - R 3/8" Reduction union M 22 x 1,5 - R 3/8" Réducteur M 22 x 1,5 - R 3/8" Reductor M 22 x 1,5 - R 3/8"	99-133 353-05
	Verschraubung M5 für Schlauch 6xl Union, M5, for tube 6xl Raccord à vis M5 pour tuyau 6xl Racor M5 para tubo flexible 6xl	99-133 905-91
	L-Verschraubung M5 für Schlauch 6xl Elbow union, M5, for tube 6xl Raccord en L à vis M5 pour tuyau 6xl Racor en L, M5, para tubo flexible 6xl	99-133 753-91
	T-Verschraubung M5 für Schlauch 6xl "T"-union, M5, for tube 6xl Raccord en T à vis m5 pour tuyau 6xl Racor en T, M5 para tubo flexible 6xl	99-133 920-91

PFAFF

3518-929/70

Blatt: 15

Gerät Part Equipment Pieza	Benennung Nomenclature Dénomination Denominación	Teile-Nummer Part number Nº de pièce Nº de pieza
	T-Verschraubung TCK-1/8"-PK-4 T union TCK-1/8"-PK-4 Raccord à vis en T TCK-1/8"-PK-4 Racor en T TCK-1/8"-PK-4	18-379 001-61
	Verteilerrohr VT 1/8-3 Distributor tube VT 1/8-3 Tube distributeur VT 1/8-3 Tubo de distribución VT 1/8-3	18-050 007-91
	Schwenkstück TK 1/8" PK-4 Swivel piece TK 1/8" PK-4 Pièce pivotante TK 1/8" PK-4 Pieza giratoria TK 1/8" PK-4	18-386 005-91
	Vielfachstecker KSV-8 Multiple plug KSV-8 Fiche multiple KSV-8 Enchufe múltiple KSV-8	99-135 351-91
	Stecknippel KSV-PK-3 Plug-in nipple KSV-PK-3 Raccord enfichable KSV-PK-3 Oliveta enchufable KSV-PK-3	99-135 613-91
	Vielfachdose KDVF-8 Multiple socket KDVF-8 Prise multiple KDVF-8 Caja de enchufe múltiple KDVF-8	99-135 352-91
	Steckbuchse KDV-PCN-4 Jack KDV-PCN-4 Fiche femelle KDV-PCN-4 Hembrilla KDV-PCN-4	99-135 354-05