

Pfaff 3518 928 62



3518-928/62

Teileliste

Parts list

Liste des pièces détachées

Lista de piezas

Technische Änderungen vorbehalten
Subject to technical alterations
Sous réserve de modifications
Salvo modificaciones

Stand Okt. 79
As of Oct. 79
Edition Oct. 79
Edición Oct. 79

Inhaltsübersicht · Contents · Table des matières · Contenido

	Register Section Registre Registro
Gestell Frame Châssis Bancada	1
Nähmaschine und Nähmaschinenantrieb Sewing machine and drive Machine à coudre et moteur de machine à coudre Máquina de coser y su accionamiento	2
Schablonentransport mit Schablone Jig feed with jig Système d'entraînement du gabarit de couture et gabarit Plantilla y transporte de la misma	3
Schablonensteuerung mit Antrieb Jig control with drive Système de commande du gabarit de couture et moteur Mando de la plantilla con accionamiento	4
Stapler Stacker Empileur Apilador	5
Umbugger Folder Remplieur Grupo doblador	6
Einlegestation Loading station Poste de chargement Puesto de carga	7
Bedienpult links und rechts Control panel, left and right Pupitre de commande gauche et droit Cuadro de mando izquierdo y derecho	8
Elektrische und pneumatische Steuerung Electrical and pneumatic control Systèmes de commande électrique et pneumatique Mando eléctrico y neumático	9
Zubehör Accessories Accessoires Accesorios	10

Gestell
Frame
Châssis
Bancada

1.1

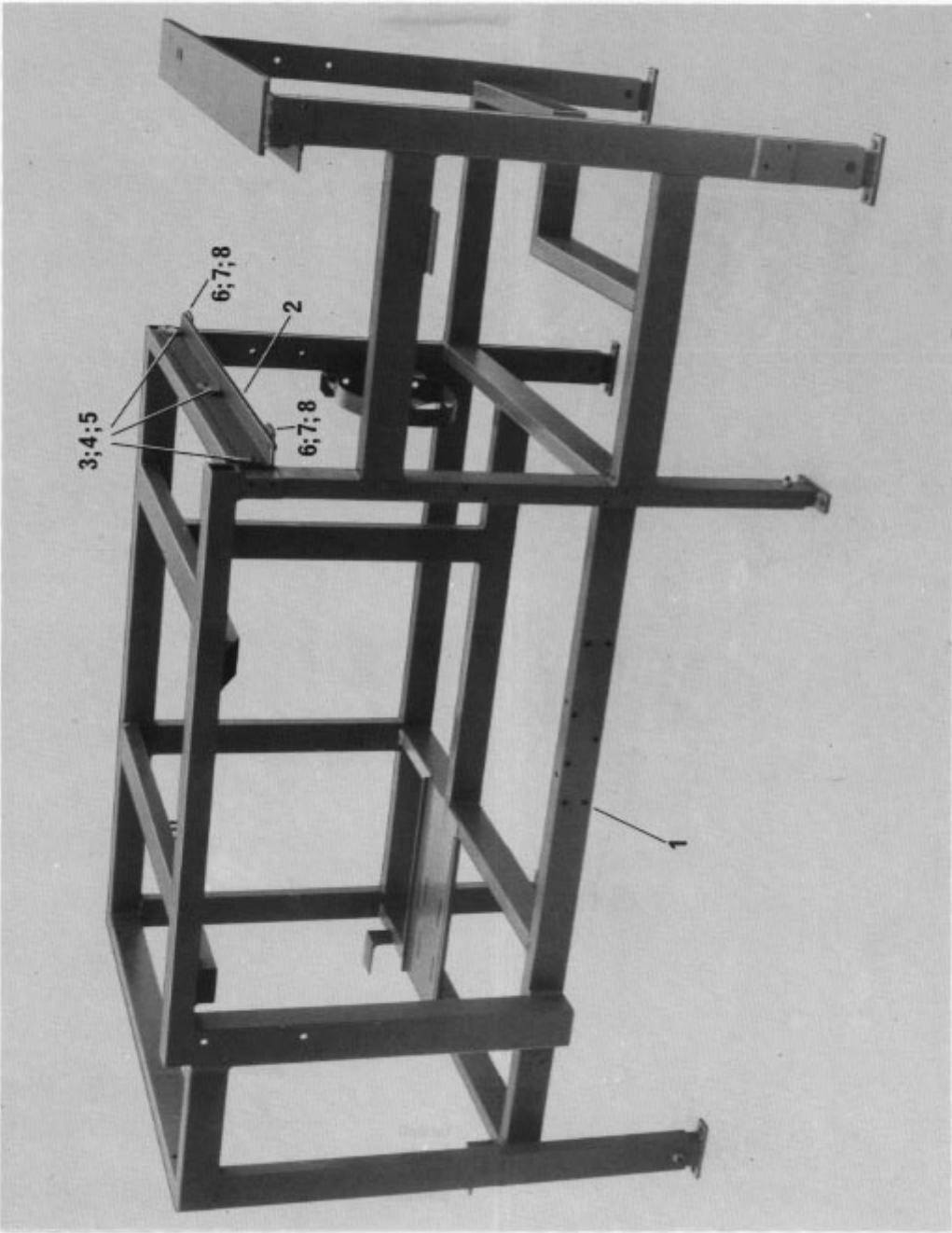

Pos.-Nr. Item No. N ^o pos. N ^o de posición	Bestellnummer Part number N ^o de commande N ^o de pedido	Teile-Benennung Description Nom de pièce Denominación	1.1
1	95-629 730-91	Gestell Frame Châssis Bancada	
2	95-625 229-45	Winkel Bracket Equerre Pieza angular	
3	95-625 248-45	Platte Plate Plaque Placa	
4	11-130 383-15	Zylinderschraube M 8 x 40 Cheese-head screw, M 8 x 40 Vis à tête cyl. M 8 x 40 Tornillo cilíndrico M 8 x 40	
5	12-305 224-15	Scheibe A 8,4 Washer, A 8,4 Rondelle A 8,4 Arandela A 8,4	
6	95-608 531-45	Platte Plate Plaque Placa	
7	11-130 287-15	Zylinderschraube M 6 x 12 Cheese-head screw, M 6 x 12 Vis à tête cyl. M 6 x 12 Tornillo cilíndrico M 6 x 12	
8	12-305 174-15	Scheibe A 6,4 Washer, A 6,4 Rondelle A 6,4 Arandela A 6,4	

Part Name	Part Number	Quantity
Bracket	15001 000-00	1
Bracket	15002 000-00	1
Bracket	15003 000-00	1
Bracket	15004 000-00	1
Bracket	15005 000-00	1
Bracket	15006 000-00	1
Bracket	15007 000-00	1
Bracket	15008 000-00	1
Bracket	15009 000-00	1
Bracket	15010 000-00	1
Bracket	15011 000-00	1
Bracket	15012 000-00	1
Bracket	15013 000-00	1
Bracket	15014 000-00	1
Bracket	15015 000-00	1
Bracket	15016 000-00	1
Bracket	15017 000-00	1
Bracket	15018 000-00	1
Bracket	15019 000-00	1
Bracket	15020 000-00	1
Bracket	15021 000-00	1
Bracket	15022 000-00	1
Bracket	15023 000-00	1
Bracket	15024 000-00	1
Bracket	15025 000-00	1
Bracket	15026 000-00	1
Bracket	15027 000-00	1
Bracket	15028 000-00	1
Bracket	15029 000-00	1
Bracket	15030 000-00	1
Bracket	15031 000-00	1
Bracket	15032 000-00	1
Bracket	15033 000-00	1
Bracket	15034 000-00	1
Bracket	15035 000-00	1
Bracket	15036 000-00	1
Bracket	15037 000-00	1
Bracket	15038 000-00	1
Bracket	15039 000-00	1
Bracket	15040 000-00	1
Bracket	15041 000-00	1
Bracket	15042 000-00	1
Bracket	15043 000-00	1
Bracket	15044 000-00	1
Bracket	15045 000-00	1
Bracket	15046 000-00	1
Bracket	15047 000-00	1
Bracket	15048 000-00	1
Bracket	15049 000-00	1
Bracket	15050 000-00	1

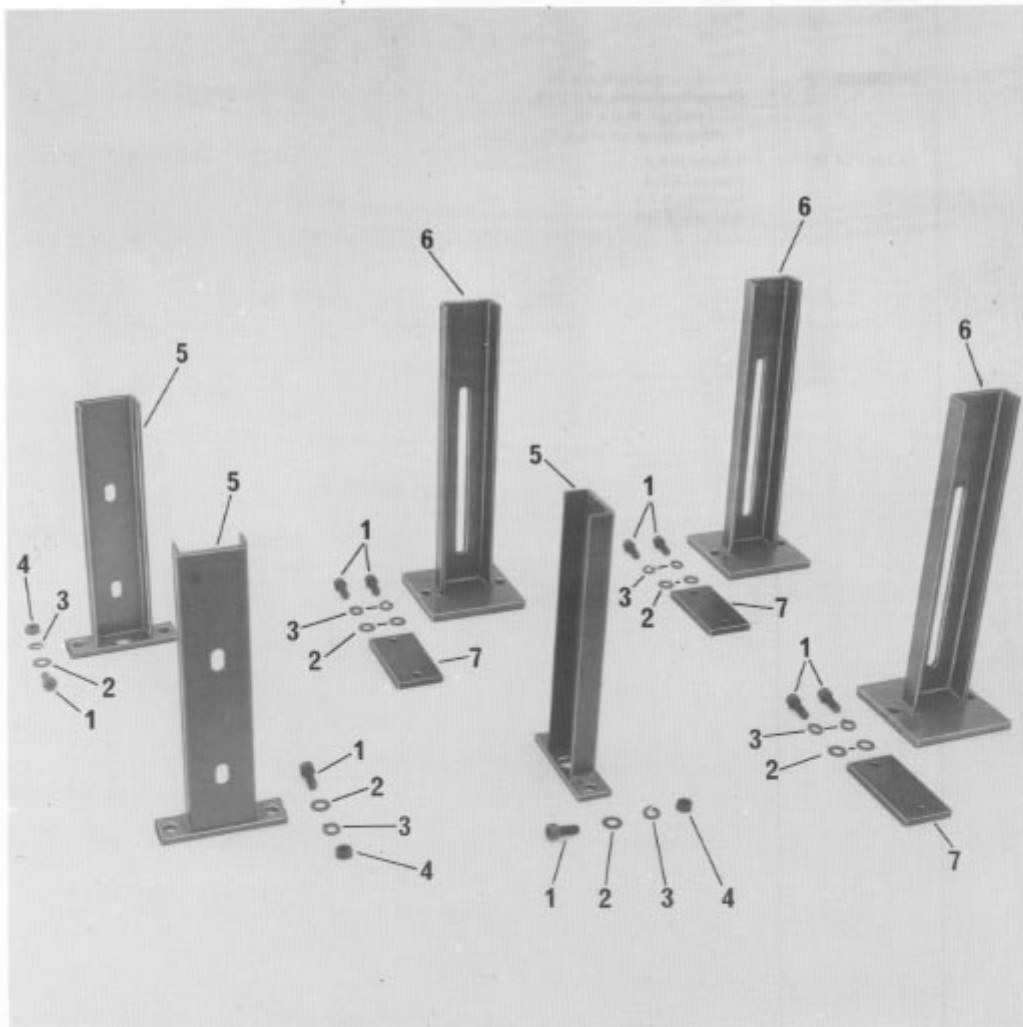

Pos.-Nr. Item No. N ^o pos. N ^o de posición	Bestellnummer Part number N ^o de commande N ^o de pedido	Teile-Benennung Description Nom de pièce Denominación
1	11-130 365-15	Zylinderschraube M 8 x 20 Cheese-head screw, M 8 x 20 Vis à tête cyl. M 8 x 20 Tornillo cilíndrico M 8 x 20
2	12-305 224-15	Scheibe A 8,4 Washer, A 8,4 Rondelle A 8,4 Arandela A 8,4
3	12-500 210-45	Federring A 8 Spring washer, A 8 Rondelle élastique A 8 Arandela elástica A 8
4	12-024 211-15	Sechskantmutter M 8 Hexagon nut, M 8 Ecrou six pans M 8 Tuerca hexagonal
5	95-702 534-41	Fuß Leg Pied Pie
6	95-702 511-41	Fuß Leg Pied Pie
7	95-702 541-15	Platte Plate Plaque Placa

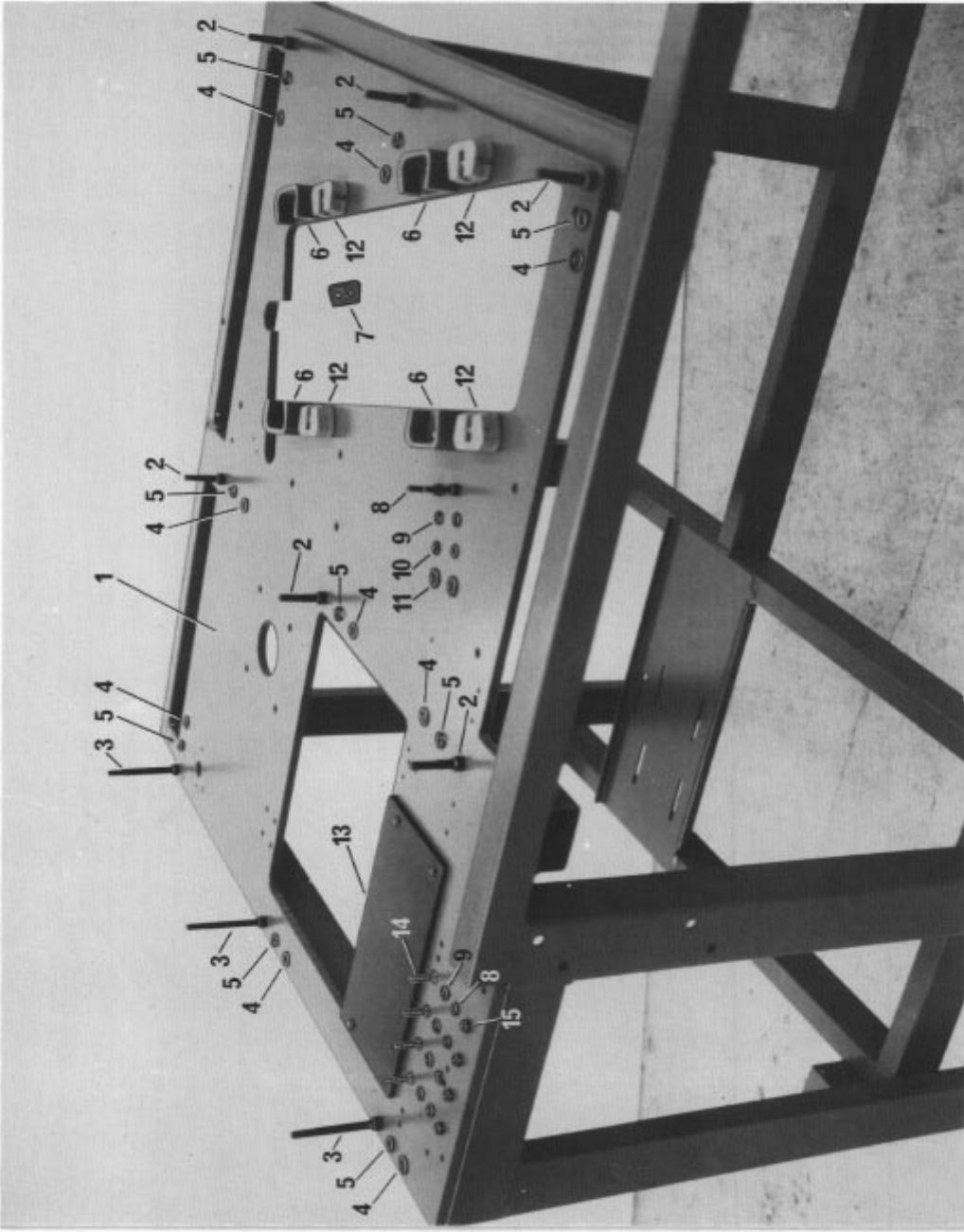

Item No.	Description	Quantity
1	Horizontal bar	1
2	Screw	10
3	Vertical post	1
4	Screw	15
5	Nut	10
6	Rectangular component	6
7	Small square component	1
8	Vertical post	1
9	Vertical post	1
10	Vertical post	1
11	Vertical post	1
12	Rectangular component	6
13	Rectangular panel	1
14	Vertical post	1
15	Vertical post	1

Pos.-Nr. Item No. N ^o pos. N ^o de posición	Bestellnummer Part number N ^o de commande N ^o de pedido	Teile-Benennung Description Nom de pièce Denominación
1	95-623 313-45	Montageplatte Mounting bracket Plaque de montage Placa de montaje
2	11-130 383-15	Zylinderschraube M 8 x 40 Cheese-head screw, M 8 x 40 Vis à tête cyl. M 8 x 40 Tornillo cilíndrico M 8 x 40
3	11-130 401-15	Zylinderschraube M 8 x 70 Cheese-head screw, M 8 x 70 Vis à tête cyl. M 8 x 70 Tornillo cilíndrico M 8 x 70
4	12-305 224-15	Scheibe A 8,4 Washer, A 8.4 Rondelle A 8,4 Arandela A 8,4
5	12-500 211-45	Federring B 8 Spring washer, B 8 Rondelle élastique B 8 Arandela elástica B 8
6	95-608 552-45	Scharnierlagerhalter Hinge mounting bracket Support de palier articulé Soporte del cojinete de charnela
7	91-032 731-05	Ausgleichplättchen Spacer Plaque de compensation Plaquita compensadora
8	11-130 305-15	Zylinderschraube M 6 x 25 Cheese-head screw, M 6 x 25 Vis à tête cyl. M 6 x 25 Tornillo cilíndrico M 6 x 25
9	12-500 190-45	Federring A 6 Spring washer, A 6 Rondelle élastique A 6 Arandela elástica A 6
10	12-305 171-15	Scheibe A 6,4 Washer, A 6.4 Rondelle A 6,4 Arandela A 6,4
11	12-335 191-15	Scheibe Washer Rondelle Arandela
12	91-029 934-91	Scharnierlager Hinge mounting Palier articulé Cojinete de charnela
13	95-608 566-15	Platte Plate Plaque Placa
14	11-225 304-15	Senkschraube M 6 x 25 Countersunk screw, M 6 x 25 Vis à tête noyée M 6 x 25 Tornillo avellanado M 6 x 25
15	12-024 191-15	Sechskantmutter M 6 Hexagon nut, M 6 Ecrou six pans M 6 Tuerca hexagonal M 6

1.4

Code	Part Name	Quantity	Notes
24-115 000-00	...	1	
27-020 001-11	...	2	
27-110 001-11	...	4	
27-112 001-11	...	4	
28-115 000-01	...	4	
28-116 000-01	...	4	
28-117 000-01	...	4	
28-118 000-01	...	4	

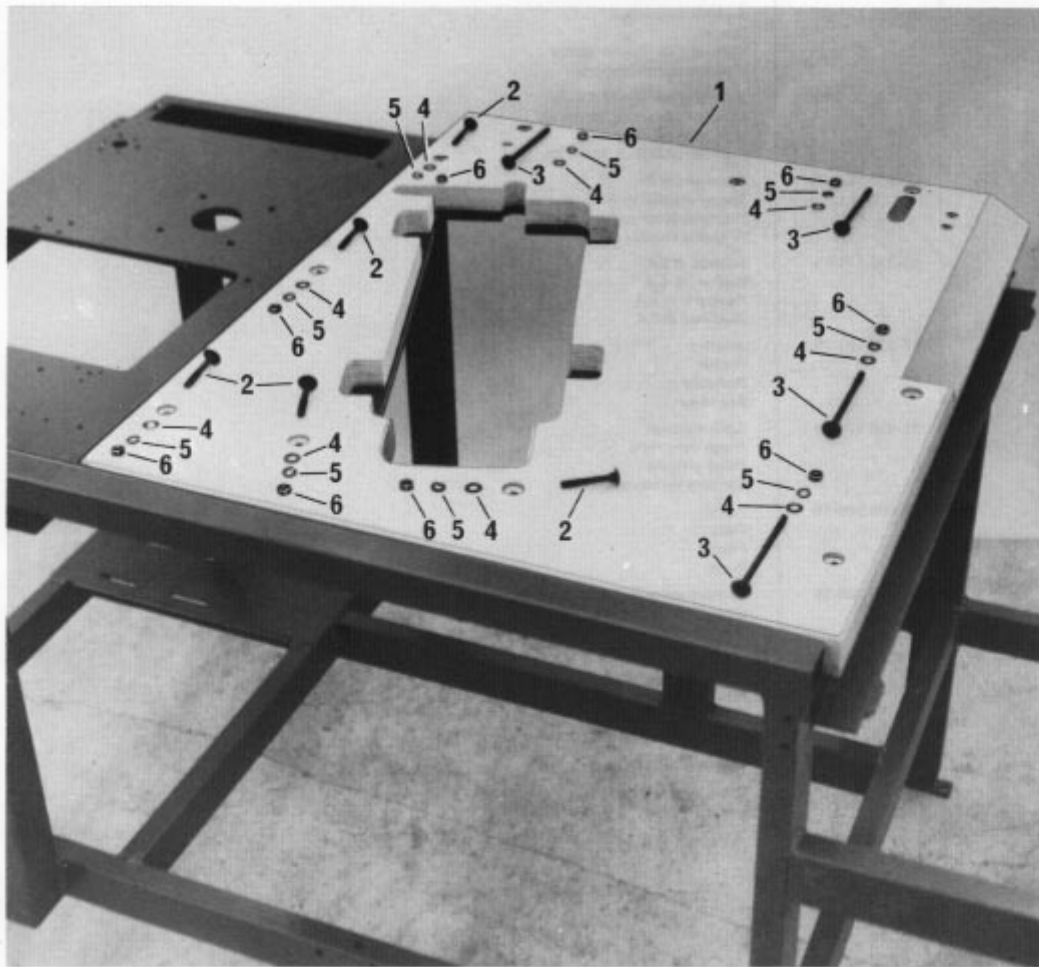

Pos.-Nr. Item No. N ^o pos. N ^o de posición	Bestellnummer Part number N ^o de commande N ^o de pedido	Teile-Benennung Description Nom de pièce Denominación
1	95-618 089-91	Tischplatte Table top Plateau de table Tablero de costura
2	11-620 385-15	Halbrundschaube M 8 x 45 Round-head wood screw, M 8 x 45 Vis à bois à tête demi-ronde M 8 x 45 Tirafondo de cabeza redonda M 8 x 45
3	11-625 425-21	Flachrundschaube M 8 x 120 Raised-head screw, M 8 x 120 Vis à tête bombée M 8 x 120 Tornillo cil. de cabeza plana M 8 x 120
4	12-305 224-15	Scheibe A 8,4 Washer, A 8,4 Rondelle A 8,4 Arandela A 8,4
5	12-500 211-45	Federring B 8 Spring washer, B 8 Rondelle élastique B 8 Arandela elástica B 8
6	12-024 211-15	Sechskantmutter M 8 Hexagon nut, M 8 Ecrou six pans M 8 Tuerca hexagonal M 8

Material	Quantity	Unit
Aluminum	1000	kg
Steel	500	kg
Wood	200	kg
Plastic	100	kg
Concrete	100	kg

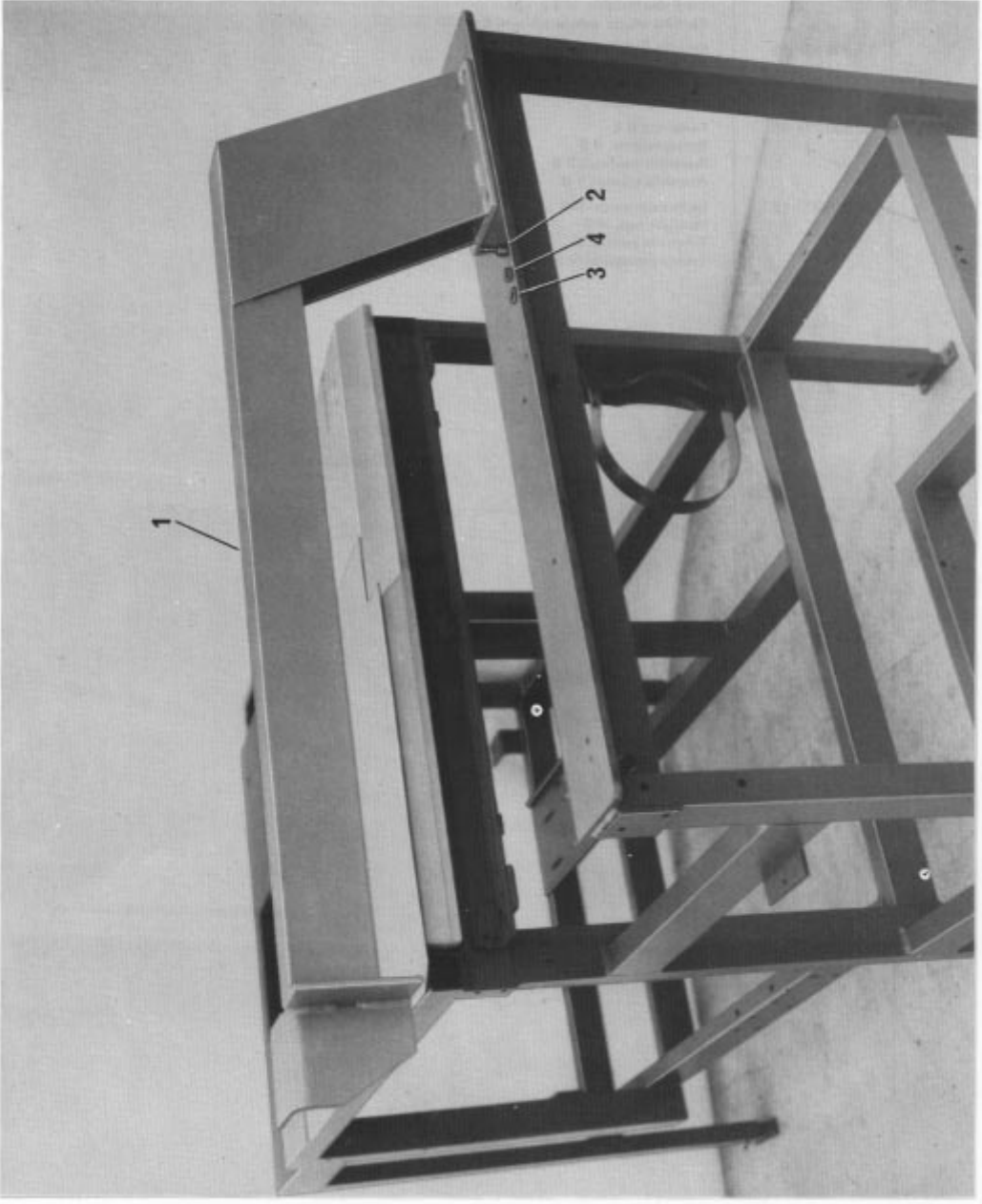

Pos.-Nr. Item No. N° pos. N° de posición	Bestellnummer Part number N° de commande N° de pedido	Teile-Benennung Description Nom de pièce Denominación
1	95-630 185-41	Auslegerbock Support arm Bras support Brazo de soporte
2	11-130 365-15	Zylinderschraube M 8 x 20 Cheese-head screw, M 8 x 20 Vis à tête cyl. M 8 x 20 Tornillo cilíndrico M 8 x 20
3	12-305 224-15	Scheibe A 8,4 Washer, A 8.4 Rondelle A 8,4 Arandela A 8,4
4	12-500 211-45	Federring B 8 Spring washer, B 8 Rondelle élastique B 8 Arandela elástica B 8

Part Name	Part Number	Quantity
Vertical post	14-001 000-00	1
Horizontal beam	14-002 000-00	1
Support rail	14-003 000-00	1
Bracket	14-004 000-00	1
Bracket	14-005 000-00	1
Bracket	14-006 000-00	1
Bracket	14-007 000-00	1
Bracket	14-008 000-00	1
Bracket	14-009 000-00	1
Bracket	14-010 000-00	1
Bracket	14-011 000-00	1
Bracket	14-012 000-00	1
Bracket	14-013 000-00	1
Bracket	14-014 000-00	1
Bracket	14-015 000-00	1
Bracket	14-016 000-00	1
Bracket	14-017 000-00	1
Bracket	14-018 000-00	1
Bracket	14-019 000-00	1
Bracket	14-020 000-00	1
Bracket	14-021 000-00	1
Bracket	14-022 000-00	1
Bracket	14-023 000-00	1
Bracket	14-024 000-00	1
Bracket	14-025 000-00	1
Bracket	14-026 000-00	1
Bracket	14-027 000-00	1
Bracket	14-028 000-00	1
Bracket	14-029 000-00	1
Bracket	14-030 000-00	1

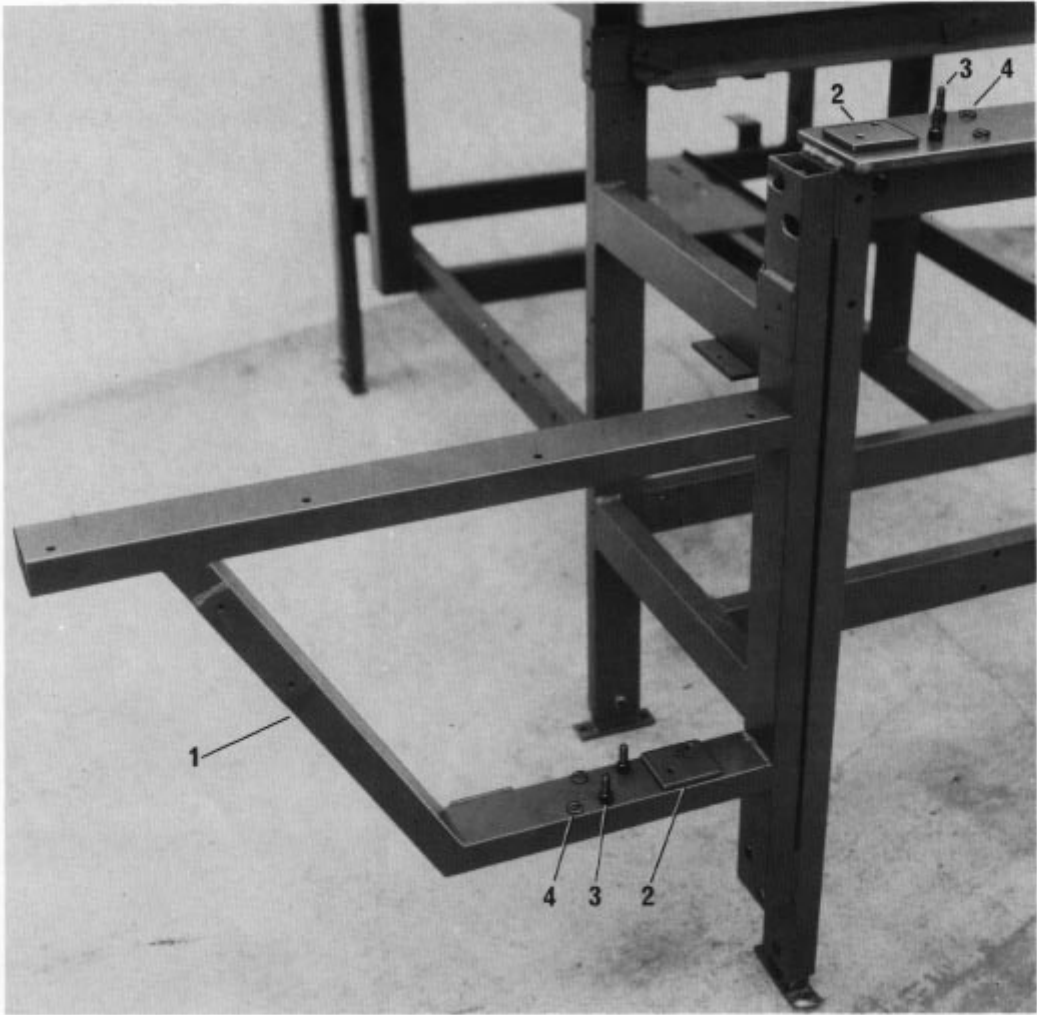

Pos.-Nr. Item No. N ^o pos. N ^o de posición	Bestellnummer Part number N ^o de commande N ^o de pedido	Teile-Benennung Description Nom de pièce Denominación
1	95-627 998-41	Konsole Support Chassis Chasis
2	95-630 158-45	Platte Plate Plaque Placa
3	11-130 359-15	Zylinderschraube M 8 x 16 Cheese-head screw, M 8 x 16 Vis à tête cyl. M 8 x 16 Tornillo cilíndrico M 8 x 16
4	12-500 211-45	Federring B 8 Spring washer, B 8 Rondelle élastique B 8 Arandela elástica B 8

Teil-Nr.	Bezeichnung	Material	Menge
1	Ständer	St 50	1
2	Ständer	St 50	2
3	Ständer	St 50	2
4	Ständer	St 50	2
5	Ständer	St 50	2
6	Ständer	St 50	2
7	Ständer	St 50	2
8	Ständer	St 50	2
9	Ständer	St 50	2
10	Ständer	St 50	2
11	Ständer	St 50	2
12	Ständer	St 50	2
13	Ständer	St 50	2
14	Ständer	St 50	2
15	Ständer	St 50	2
16	Ständer	St 50	2
17	Ständer	St 50	2
18	Ständer	St 50	2
19	Ständer	St 50	2
20	Ständer	St 50	2

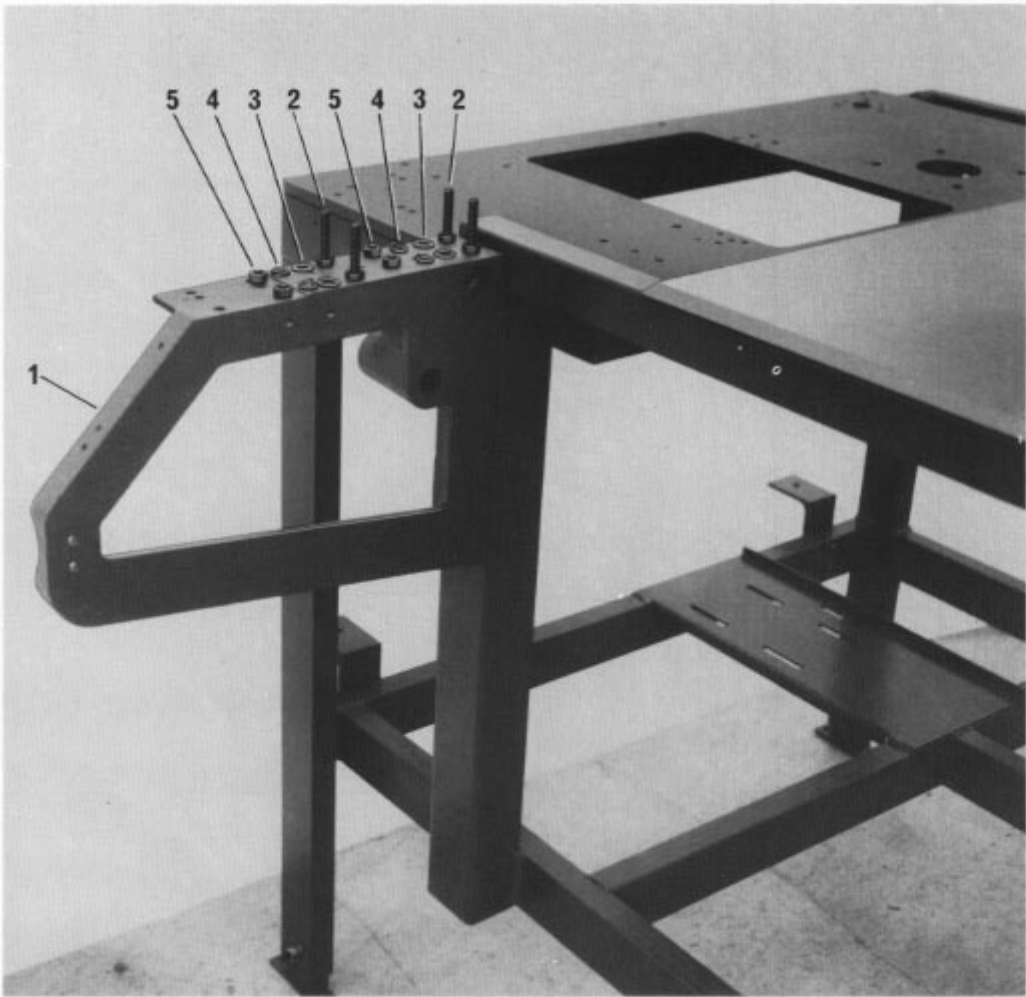

Pos.-Nr. Item No. N ^o pos. N ^o de posición	Bestellnummer Part number N ^o de commande N ^o de pedido	Teile-Benennung Description Nom de pièce Denominación
1	95-608 599-45	Konsole Support Châssis Chasis
2	11-039 378-15	Sechskantschraube M 8 x 30 Hexagon screw, M 8 x 30 Vis six pans M 8 x 30 Tornillo hexagonal M 8 x 30
3	12-305 224-15	Scheibe A 8,4 Washer, A 8,4 Rondelle A 8,4 Arandela A 8,4
4	12-500 211-45	Federring B 8 Spring washer, B 8 Rondelle élastique B 8 Arandela elástica B 8
5	12-024 211-15	Sechskantmutter M 8 Hexagon nut, M 8 Ecrou six pans M 8 Tuerca hexagonal M 8

1.8

Teil-Nr.	Bezeichnung	Material	Menge
1	Einbaueinheit	1000000000	1
2	Einbaueinheit	1000000000	1
3	Einbaueinheit	1000000000	2
4	Einbaueinheit	1000000000	2
5	Einbaueinheit	1000000000	4
6	Einbaueinheit	1000000000	4
7	Einbaueinheit	1000000000	4
8	Einbaueinheit	1000000000	2
9	Einbaueinheit	1000000000	12
10	Einbaueinheit	1000000000	6
11	Einbaueinheit	1000000000	6
12	Einbaueinheit	1000000000	6
13	Einbaueinheit	1000000000	12
14	Einbaueinheit	1000000000	1
15	Einbaueinheit	1000000000	2
16	Einbaueinheit	1000000000	2
17	Einbaueinheit	1000000000	1
18	Einbaueinheit	1000000000	3
19	Einbaueinheit	1000000000	3
20	Einbaueinheit	1000000000	3
21	Einbaueinheit	1000000000	1
22	Einbaueinheit	1000000000	3
23	Einbaueinheit	1000000000	1
24	Einbaueinheit	1000000000	1

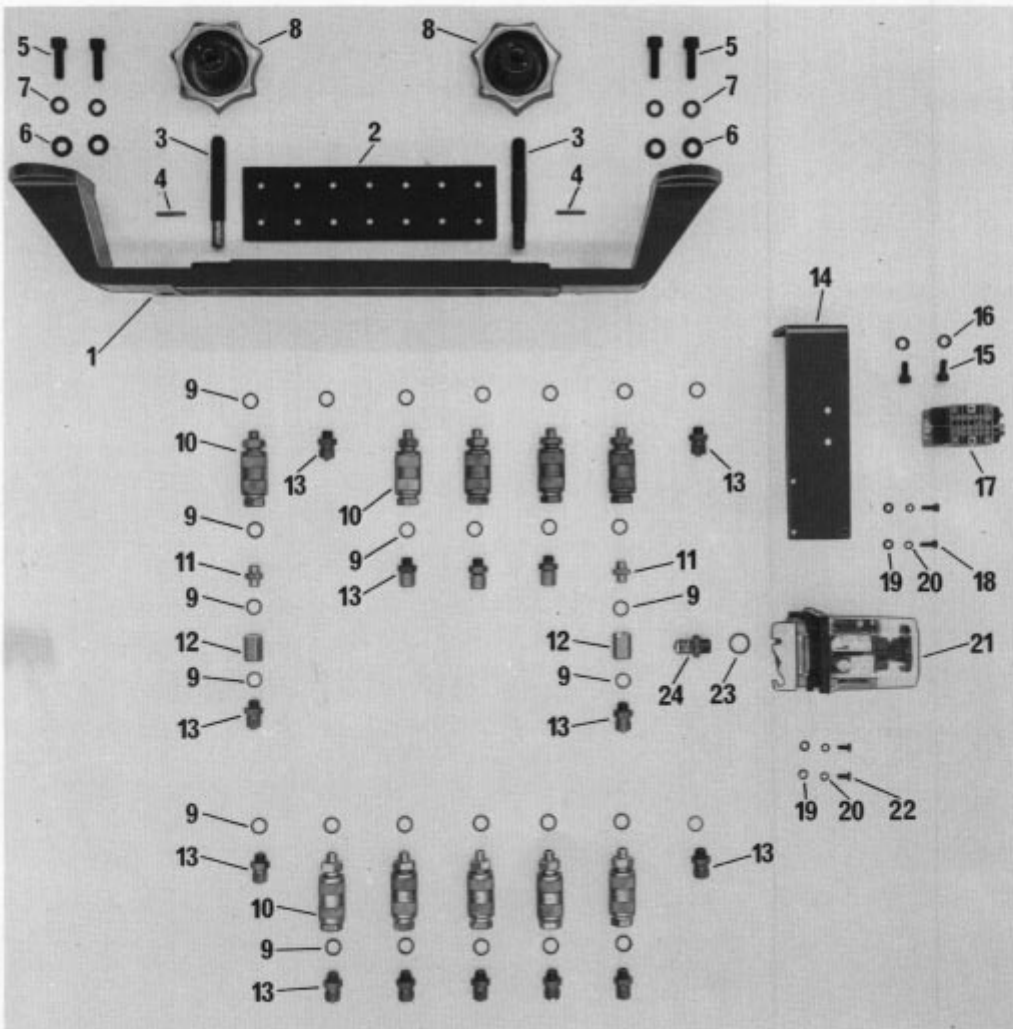

Pos.-Nr. Item No. N ^o pos. N ^o de posición	Bestellnummer Part number N ^o de commande N ^o de pedido	Teile-Benennung Description Nom de pièce Denominación
1	95-608 610-45	Kupplungstraverse Coupling cross member Traverse d'accouplement Soporte del acoplamiento
2	95-608 612-05	Dichtung Seal Joint Junta
3	95-608 611-15	Gewindebolzen Threaded stud Boulon fileté Perno roscado
4	13-060 208-05	Kegelkerbstift 3 x 24 Tapered pin, 3 x 24 Goupille cannelée 3 x 24 Pasador cónico estriado 3 x 24
5	11-130 365-15	Zylinderschraube M 8 x 20 Cheese-head screw, M 8 x 20 Vis à tête cyl. M 8 x 20 Tornillo cilíndrico M 8 x 20
6	12-305 224-15	Scheibe A 8,4 Washer, A 8.4 Rondelle A 8,4 Arandela A 8,4
7	12-500 210-45	Federring A 8 Spring washer, A 8 Rondelle élastique A 8 Arandela elástica A 8
8	95-629 595-91	Sterngriff Knob Poignée en étoile Empuñadura de estrella
9	15-032 001-45	Dichtring 0 - 1/8" Seal, 0 - 1/8" Bague d'étanch. 0 - 1/8" Anillo de junta 0 - 1/8"
10	99-133 037-91	Drosselrückschlag-Ventil 1/8" Check-return valve, 1/8" Clapet anti-retour av. étranglement 1/8" Válvula estranguladora de retroceso 1/8"
11	18-277 001-91	Doppelnippel E 1/8" - 1/8" Double nipple, E 1/8" - 1/8" Nipple double E 1/8" - 1/8" Boquilla doble E 1/8" - 1/8"
12	18-272 010-65	Muffe QM 1/8 - 1/8 Female union, QM 1/8" - 1/8" Manchon d'accouplement QM 1/8 - 1/8 Manguito QM 1/8" - 1/8"
13	18-372 001-61	Schnellverschraubung CK 1/8 Pk - 4 Union, CK 1/8" Pk - 4 Raccord rapide CK 1/8" Pk - 4 Racor de apriete rápido CK 1/8" Pk - 4
14	95-608 807-45	Winkel Bracket Equerre Esquina
15	11-130 299-15	Zylinderschraube M 6 x 20 Cheese-head screw, M 6 x 20 Vis à tête cyl. M 6 x 20 Tornillo cilíndrico M 6 x 20
16	12-500 190-45	Federring A 6 Spring washer, A 6 Rondelle élastique A 6 Arandela elástica A 6
17	99-134 445-91	4/2-Wege-Magnetventil 4-port/2-way solenoid valve Electrovanne 4 orifices/2 voies Electroválvula de 4/2 pasos

Pos.-Nr. Item No. N ^o pos. N ^o de posición	Bestellnummer Part number N ^o de commande N ^o de pedido	Teile-Benennung Description Nom de pièce Denominación
18	11-130 179-15	Zylinderschraube M 4 x 12 Cheese-head screw, M 4 x 12 Vis à tête cyl. M 4 x 12 Tornillo cilíndrico M 4 x 12
19	12-305 114-15	Scheibe A 4,3 Washer, A 4,3 Rondelle A 4,3 Arandela A 4,3
20	12-500 150-15	Federring A 4 Spring washer, A 4 Rondelle élastique A 4 Arandela elástica A 4
21	71-7100-0005	Druckwächter M C S 11 Pressure monitor, M C S 11 Manostat M C S 11 Presóstato M C S 11
22	11-039 174-15	Sechskantschraube M 4 x 8 Hexagon screw, M 4 x 8 Vis six pans M 4 x 8 Tornillo hexagonal M 4 x 8
23	15-032 002-45	Dichtring 0 - 1/4" Seal, 0 - 1/4" Bague d'étanch. 0 - 1/4" Anillo de junta 0 - 1/4"
24	18-372 003-61	Schnellverschraubung CK 1/4 Pk - 4 Union, CK 1/4" Pk - 4 Raccord rapide CK 1/4" Pk - 4 Racor de apriete rápido CK 1/4" Pk - 4

1.9



Pos.-Nr. Item No. N ^o pos. N ^o de posición	Bestellnummer Part number N ^o de commande N ^o de pedido	Teile-Benennung Description Nom de pièce Denominación
1	95-618 557-41	Schaltschrank-Leergehäuse Control box casing Corps vide de l'armoire de commande Caja vacía del armario de distribución
2	95-611 071-15	Gewindestift Threaded stud Vis sans tête Tornillo prisionero
3	95-611 072-15	Scheibe Washer Rondelle Arandela
4	12-024 231-15	Sechskantmutter M 10 Hexagon nut, M 10 Ecrou six pans M 10 Tuerca hexagonal M 10
5	11-130 383-15	Zylinderschraube M 8 x 40 Cheese-head screw, M 8 x 40 Vis à tête cyl. M 8 x 40 Tornillo cilíndrico M 8 x 40
6	12-305 224-15	Scheibe A 8,4 Washer, A 8,4 Rondelle A 8,4 Arandela A 8,4
7	12-500 210-45	Federring B 8 Spring washer, B 8 Rondelle élastique B 8 Arandela elástica B 8
8	12-024 211-15	Sechskantmutter M 8 Hexagon nut, M 8 Ecrou six pans M 8 Tuerca hexagonal M 8
9	91-015 673-21	Knotenkette Chain Chaîne à noeuds Cadena anudada
10	11-108 198-15	Zylinderschraube M 4 x 25 Cheese-head screw, M 4 x 25 Vis à tête cyl. M 4 x 25 Tornillo cilíndrico M 4 x 25
11	12-500 151-45	Federring B 4 Spring washer, B 4 Rondelle élastique B 4 Arandela elástica B 4
12	12-305 114-15	Scheibe A 4 Washer, A 4 Rondelle A 4 Arandela A 4
13	12-024 151-15	Sechskantmutter M 4 Hexagon nut, M 4 Ecrou six pans M 4 Tuerca hexagonal M 4
14	25161 9012-7	Kantenschutz Edge protector Protège-bord Guardacantos
15	11-130 371-15	Zylinderschraube M 8 x 25 Cheese-head screw, M 8 x 25 Vis à tête cyl. M 8 x 25 Tornillo cilíndrico M 8 x 25
16	12-500 230-45	Federring A 10 Spring washer, A 10 Rondelle élastique A 10 Arandela elástica A 10

1.10



Pos.-Nr. Item No. N ^o pos. N ^o de posición	Bestellnummer Part number N ^o de commande N ^o de pedido	Teile-Benennung Description Nom de pièce Denominación
1	95-618 560-91	Deckel Cover Couvercle Tapa
2	95-618 561-95	Moosgummi Rubber seal Caoutchouc cellulaire Goma esponjosa
3	99-115 025-91	Verschlussöse Catch Douille de verrouillage Manguito de cierre
4	11-210 172-15	Senkschraube M 4 x 12 Countersunk screw, M 4 x 12 Vis à tête noyée M 4 x 12 Tornillo avellanado M 4 x 12
5	12-500 150-15	Federring A 4 Spring washer, A 4 Rondelle élastique A 4 Arandela elástica A 4
6	12-024 151-15	Sechskantmutter M 4 Hexagon nut, M 4 Ecrou six pans M 4 Tuerca hexagonal M 4
7	95-618 090-45	Abdeckplatte Cladding Plaque de recouvrement Chapa de recubrimiento
8	12-177 034-05	Einschraubmutter Anchor nut Ecrou Tornillo de rosca cortante
9	91-700 173-15	Linsensenkschraube Raised-head screw Vis à tête noyée Tornillo avellanado gota de sebo

1.11

Part Name	Part Number	Quantity
Panel	10-110-100-01	1
Panel	10-110-100-02	1
Panel	10-110-100-03	1
Panel	10-110-100-04	1
Panel	10-110-100-05	1
Panel	10-110-100-06	1
Panel	10-110-100-07	1
Panel	10-110-100-08	1
Panel	10-110-100-09	1
Panel	10-110-100-10	1
Panel	10-110-100-11	1
Panel	10-110-100-12	1
Panel	10-110-100-13	1
Panel	10-110-100-14	1
Panel	10-110-100-15	1
Panel	10-110-100-16	1
Panel	10-110-100-17	1
Panel	10-110-100-18	1
Panel	10-110-100-19	1
Panel	10-110-100-20	1

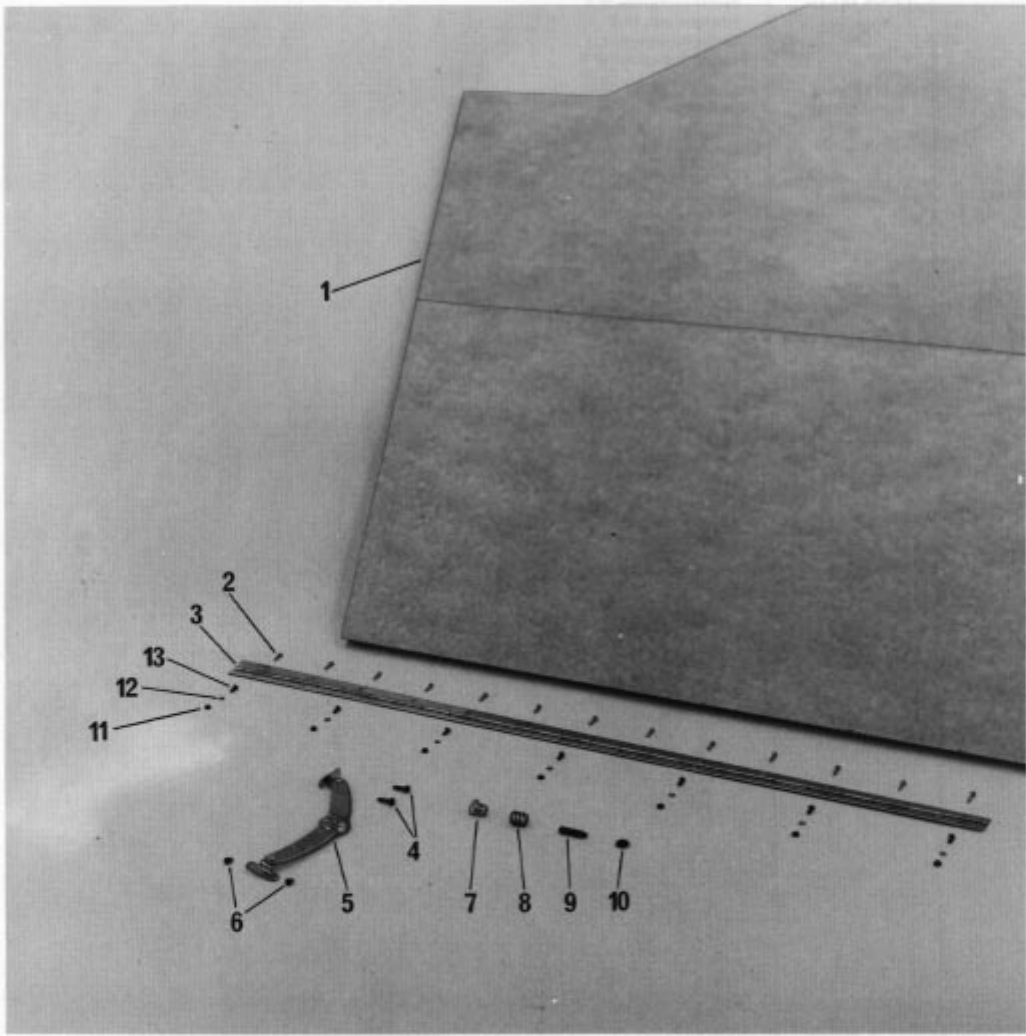

Pos.-Nr. Item No. N ^o pos. N ^o de posición	Bestellnummer Part number N ^o de commande N ^o de pedido	Teile-Benennung Description Nom de pièce Denominación
1	95-626 433-91	Tischplatte Table top Plateau de table Tablero de costura
2	11-470 109-25	Senkholzschraube 3 x 13 Countersunk woodscrew, 3 x 13 Vis à bois à tête noyée, 3 x 13 Tirafondo avellanado, 3 x 13
3	95-626 418-01	Scharnier Hinge Charnière Bisagra
4	11-460 109-15	Halbrundholzschraube 3 x 13 Round-head wood screw, 3 x 13 Vis à bois à tête demi-ronde M 3 x 13 Tirafondo de cabeza redonda M 3 x 13
5	99-133 742-21	Deckelstütze Cover support Support de cache Soporte de la tapa
6	11-108 096-25	Zylinderschraube M 3 x 8 Cheese-head screw, M 3 x 8 Vis à tête cyl. M 3 x 8 Tornillo cilíndrico M 3 x 8
7	99-134 794-05	Verschlußstopfen Plug Bouchon Tapón
8	12-177 100-05	Einschraubmutter M 6 x 15 Threaded anchor nut, M 6 x 15 Ecrou à insertion M 6 x 15 Tuerca M 6 x 15
9	11-340 298-15	Gewindestift M 6 x 20 Threaded stud, M 6 x 20 Vis sans tête M 6 x 20 Tornillo prisionero M 6 x 20
10	12-005 195-15	Sechskantmutter M 6 Hexagon nut, M 6 Ecrou six pans M 6 Tuerca hexagonal M 6
11	12-024 121-15	Sechskantmutter M 3 Hexagon nut, M 3 Ecrou six pans M 3 Tuerca hexagonal M 3
12	12-305 084-15	Scheibe A 3,2 Washer, A 3,2 Rondelle A 3,2 Arandela A 3,2
13	12-210 076-35	Senkschraube M 3 x 5 Countersunk screw, M 3 x 5 Vis à tête noyée M 3 x 5 Tornillo avellanado M 3 x 5

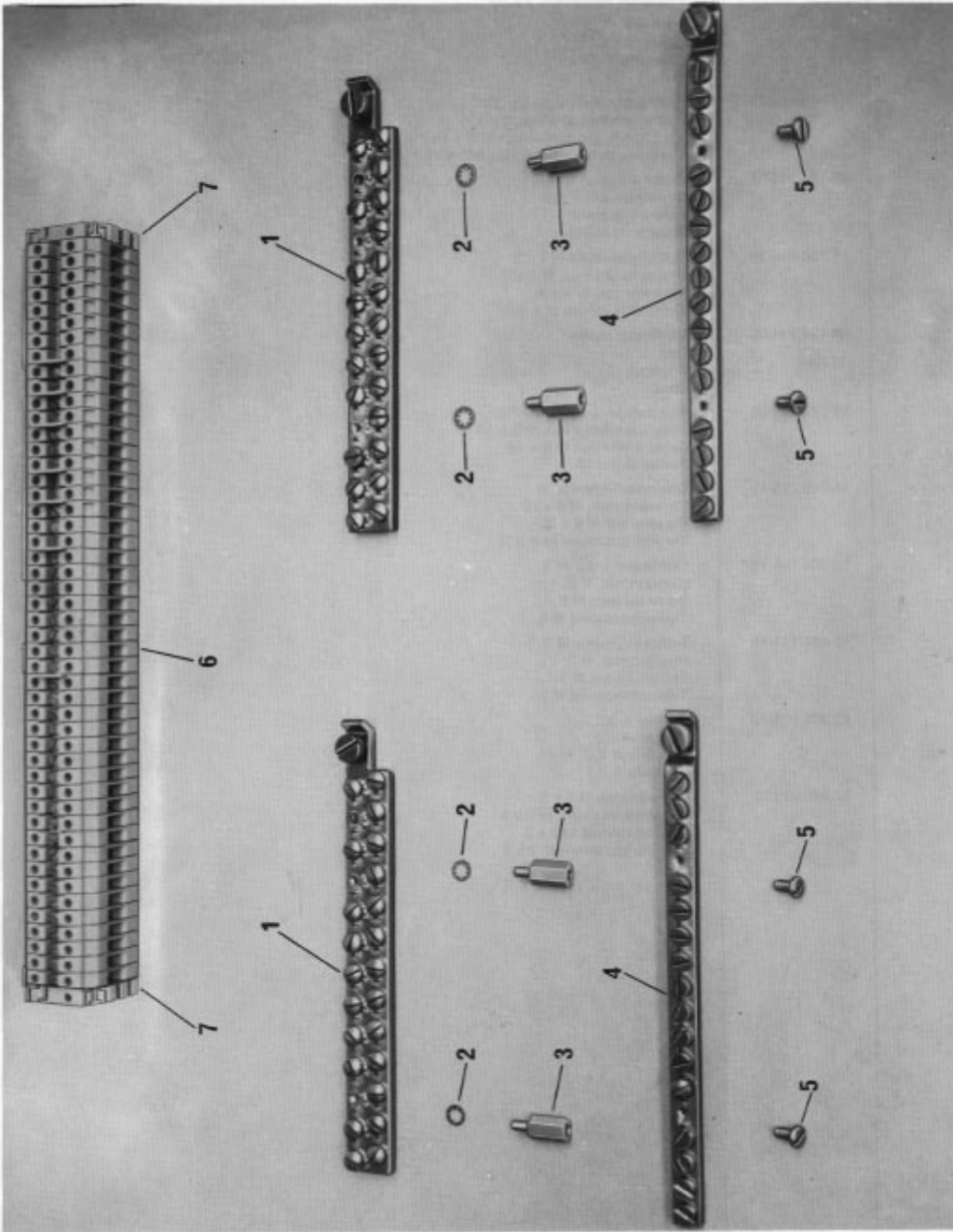

Литература
Лит. № 1
Лит. № 2
Лит. № 3
Лит. № 4
Лит. № 5
Лит. № 6
Лит. № 7
Лит. № 8
Лит. № 9
Лит. № 10
Лит. № 11
Лит. № 12
Лит. № 13
Лит. № 14
Лит. № 15
Лит. № 16
Лит. № 17
Лит. № 18
Лит. № 19
Лит. № 20
Лит. № 21
Лит. № 22
Лит. № 23
Лит. № 24
Лит. № 25
Лит. № 26
Лит. № 27
Лит. № 28
Лит. № 29
Лит. № 30
Лит. № 31
Лит. № 32
Лит. № 33
Лит. № 34
Лит. № 35
Лит. № 36
Лит. № 37
Лит. № 38
Лит. № 39
Лит. № 40
Лит. № 41
Лит. № 42
Лит. № 43
Лит. № 44
Лит. № 45
Лит. № 46
Лит. № 47
Лит. № 48
Лит. № 49
Лит. № 50
Лит. № 51
Лит. № 52
Лит. № 53
Лит. № 54
Лит. № 55
Лит. № 56
Лит. № 57
Лит. № 58
Лит. № 59
Лит. № 60
Лит. № 61
Лит. № 62
Лит. № 63
Лит. № 64
Лит. № 65
Лит. № 66
Лит. № 67
Лит. № 68
Лит. № 69
Лит. № 70
Лит. № 71
Лит. № 72
Лит. № 73
Лит. № 74
Лит. № 75
Лит. № 76
Лит. № 77
Лит. № 78
Лит. № 79
Лит. № 80
Лит. № 81
Лит. № 82
Лит. № 83
Лит. № 84
Лит. № 85
Лит. № 86
Лит. № 87
Лит. № 88
Лит. № 89
Лит. № 90
Лит. № 91
Лит. № 92
Лит. № 93
Лит. № 94
Лит. № 95
Лит. № 96
Лит. № 97
Лит. № 98
Лит. № 99
Лит. № 100

Pos.-Nr. Item No. Nº pos. Nº de posición	Bestellnummer Part number Nº de commande Nº de pedido	Teile-Benennung Description Nom de pièce Denominación
1	71-2100-0138	Klemmleiste (2reihig) Terminal strip (2-row) Barrette à bornes (2 rangées) Regleta de bornes (2 hileras)
2	12-510 110-45	Zahnscheibe Lockwasher Rondelle dentée Arandela dentada
3	11-724 290-55	Abstandsbolzen Shouldered studs Boulon d'écartement Perno distanciador
4	71-2100-0181	Klemmleiste (1reihig) Terminal strip (1-row) Barrette à bornes (1 rangée) Regleta de bornes (1 hilera)
5	11-108 171-25	Zylinderschraube M 4 x 6 Cheese-head screw, M 4 x 6 Vis à tête cyl. M 4 x 6 Tornillo cilíndrico M 4 x 6
6	71-2100-0067	Anreihklemme Terminal strip Borne enfilable Borne
7	71-2100-0102	Endklammer End clamp Pince finale Pieza de sujeción final

1.13

Code	Designation	Quantity
1	Capacitor 100 nF ± 5%	1
2	Capacitor 100 nF ± 5%	2
3	Capacitor 100 nF ± 5%	1
4	Capacitor 100 nF ± 5%	1
5	Capacitor 100 nF ± 5%	1
6	Capacitor 100 nF ± 5%	2
7	Capacitor 100 nF ± 5%	4

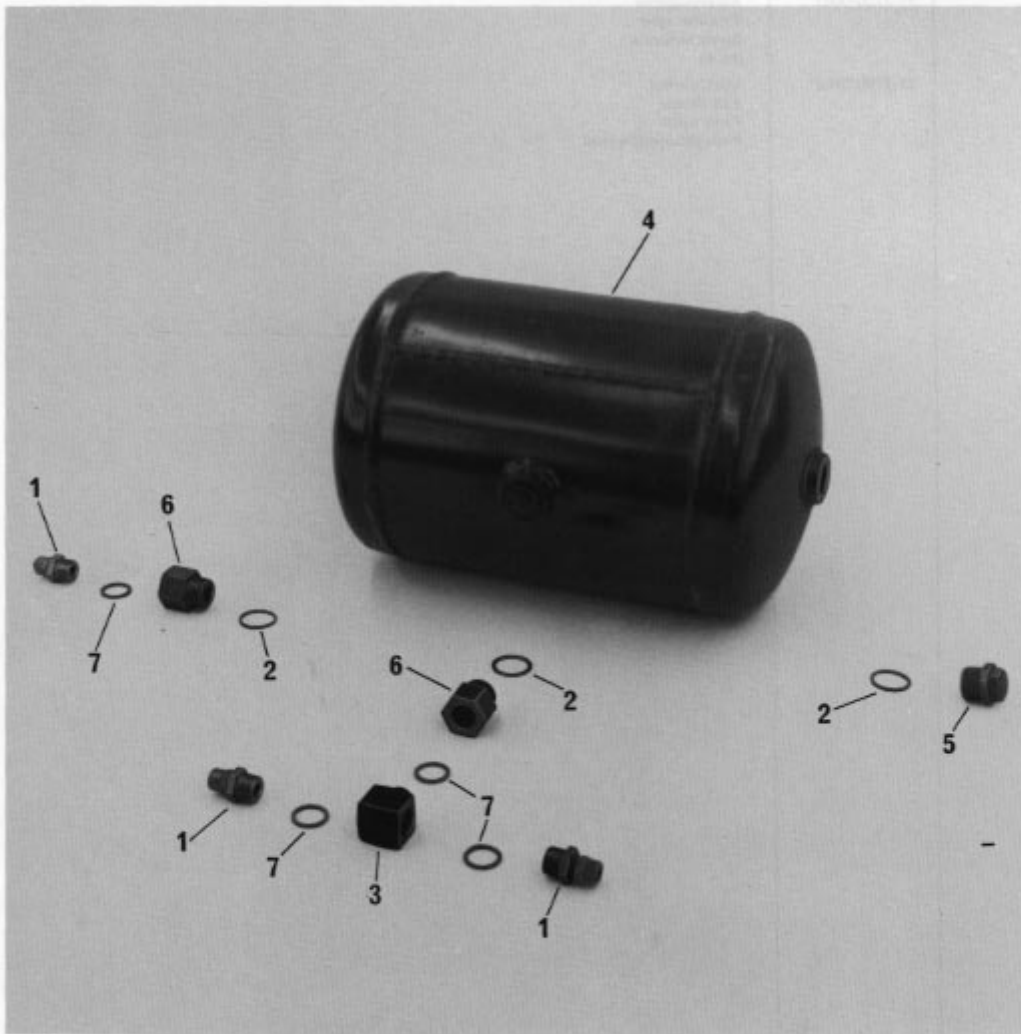

Pos.-Nr. Item No. N ^o pos. N ^o de posición	Bestellnummer Part number N ^o de commande N ^o de pedido	Teile-Benennung Description Nom de pièce Denominación
1	18-372 005-61	Schnellverschraubung Union Raccord rapide Racor de apriete rápido
2	15-125 341-05	Dichtring A 22 x 27 Seal, A 22 x 27 Bague d'étanch. A 22 x 27 Anillo de junta A 22 x 27
3	18-373 030-61	Verteilerstück R 3/8" Joint, R 3/8" Nourrice R 3/8" Pieza de distribución R 3/8"
4	99-133 507-91	Luftbehälter Air tank Réservoir à air Depósito de aire
5	11-670 020-45	Verschlußschraube M 22 x 1,5 Cap screw, M 22 x 1,5 Vis-bouchon M 22 x 1,5 Tornillo tapón M 22 x 1,5
6	99-133 353-06	Übergangsstutzen M 22 x 1,5 - R 3/8" Reduction union M 22 x 1,5 - R 3/8" Réducteur M 22 x 1,5 - R 3/8" Reductor M 22 x 1,5 - R 3/8"
7	15-032 003-45	Dichtring 3/8" Seal, 3/8" Bague d'étanch. 3/8" Anillo de junta 3/8"

Part Name	Part Number	Quantity
Bottom Panel	10-000-000-01	1
Side Panel	10-000-000-02	4
End Panel	10-000-000-03	2
Top Panel	10-000-000-04	1
Corner Panel	10-000-000-05	4
Internal Panel	10-000-000-06	2
Support Panel	10-000-000-07	2
Divider Panel	10-000-000-08	1
Front Panel	10-000-000-09	1
Back Panel	10-000-000-10	1

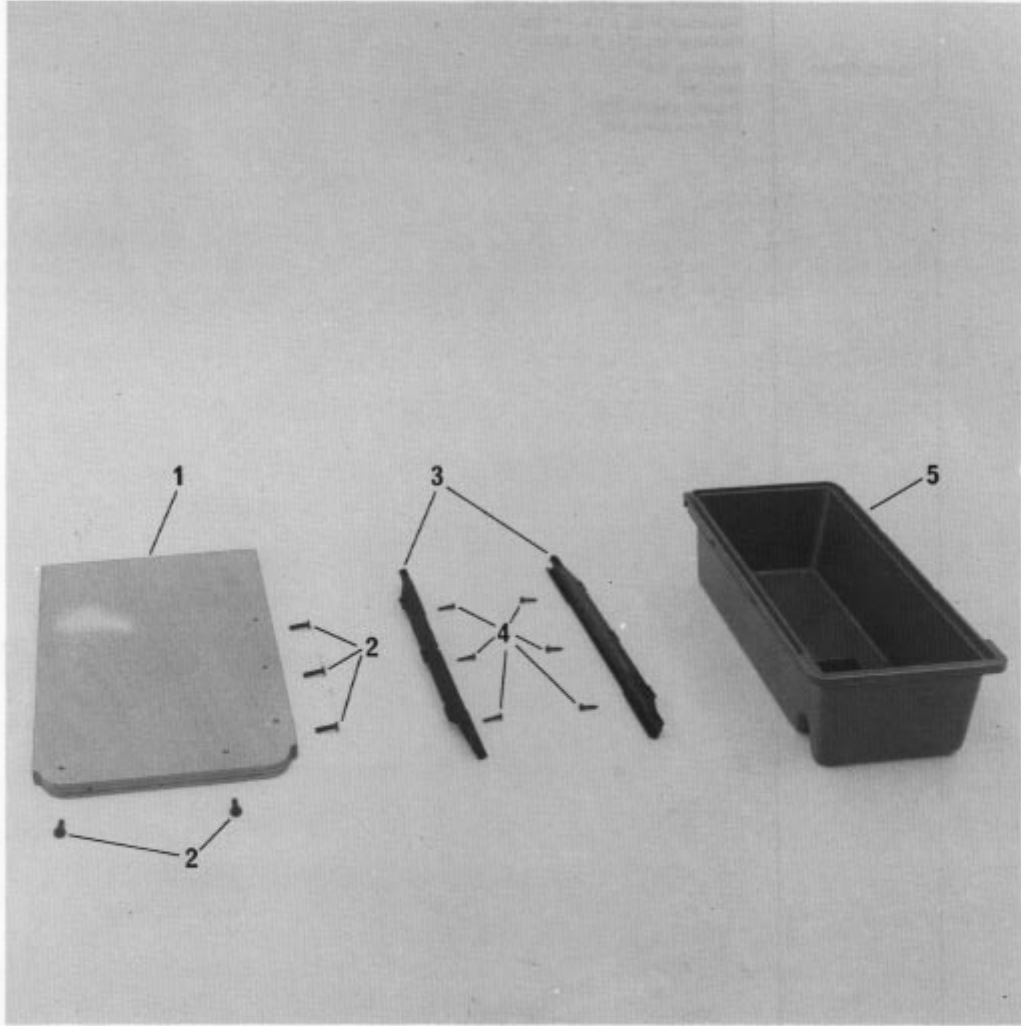

Pos.-Nr. Item No. N ^o pos. N ^o de posición	Bestellnummer Part number N ^o de commande N ^o de pedido	Teile-Benennung Description Nom de pièce Denominación
1	95-608 614-41	Schubladentragebrett Drawer support board Plaque-support de tiroir Placa-soporte del cajón
2	11-225 238-15	Senkschraube M 5 x 20 Countersunk screw, M 5 x 20 Vis à tête noyée M 5 x 20 Tornillo avellanado M 5 x 20
3	91-032 329-45	Leiste für Schublade Runner for drawer Listeau de tiroir Listón para el cajón
4	11-460 157-15	Halbrundholzschraube 3,5 x 17 Round-head wood screw, 3,5 x 17 Vis à bois à tête demi-ronde 3,5 x 17 Tirafondo de cabeza redonda 3,5 x 17
5	91-032 332-45	Schublade Drawer Tiroir Cajón

Nähmaschine und Nähmaschinenantrieb
Sewing machine and drive
Machine à coudre et moteur de machine à coudre
Máquina de coser y su accionamiento

2.1

Pfaff 483 Inhaltsübersicht · Contents · Table des matières · Contenido

Register Section Registre Registro	
2.1.1	Erläuterungen Explanations Légende Explicaciones
2.1.2	Kopfteile der Pfaff 483 Front parts for the Pfaff 483 Pièces de tête de la Pfaff 483 Piezas de la cabeza de la Pfaff 483
2.1.3	Armteile der Pfaff 483 Arm parts for the Pfaff 483 Pièces de bras de la Pfaff 483 Piezas del brazo de la Pfaff 483
2.1.4	Grundplattenteile der Pfaff 483 Bedplate parts for the Pfaff 483 Pièces du plateau fondamental de la Pfaff 483 Piezas de la placa-base de la Pfaff 483
2.1.5	Unterklasse Subclass Sous-classe Subclase

-900/51

- 00-000 000-00** Hauptgruppenteil, bestehend aus: Gruppenteilen oder Gruppenteilen und Einzelteilen oder Gruppenteilen, Einzelteilen und Einzelteilen mit Ergänzung. (Siehe Einrahmung auf den Bildseiten)
- Assembly, consisting of: sub-assemblies or sub-assemblies and component parts or sub-assemblies, component parts and component plus complementary parts. (See the framed-in sections on the illustration pages).
- Groupe principal de pièces, comprenant: des groupes de pièce ou des groupes de pièces et des pièces détachées ou des groupes de pièces, des pièces détachées et des pièces détachées avec des pièces complémentaires (Voir parties encadrées sur illustrations).
- Grupo principal de piezas, compuesto de: subgrupo de piezas o subgrupo de piezas y piezas individuales o subgrupo de piezas, piezas individuales y piezas complementarias (véanse partes encuadradas en las ilustraciones).
- 00-000 000-00** Gruppenteil, bestehend aus: Einzelteilen oder Einzelteilen und Einzelteilen mit Ergänzung (Siehe Einrahmungen auf den Bildseiten)
- Sub-assembly, consisting of: component parts or component parts and component plus complementary parts. (See the framed-in sections on the illustration pages).
- Groupe de pièces, comprenant: des pièces détachées ou des pièces détachées et des pièces détachées avec pièces complémentaires (Voir parties encadrées sur illustrations).
- Subgrupo de piezas, compuesto de: piezas individuales o piezas individuales y piezas complementarias (véanse partes encuadradas en las ilustraciones).
- 00-000 000-00** Einzelteil mit Ergänzung (siehe Einrahmungen auf den Bildseiten)
z.B. Stellring mit Schrauben, Nadelstange mit Befestigungsschraube zur Nadel, usw.
- Component part with complementary parts (see the framed-in sections on the illustration pages), e.g. collar with screws, needle bar with needle set screw, etc.
- Pièce détachée avec pièces complémentaires (Voir parties encadrées sur illustrations).
Par exemple, bague avec vis, barre à aiguille avec vis de fixation d'aiguille, etc.
- Pieza individual con piezas complementarias (véanse partes encuadradas en las ilustraciones)
Por ejemplo: anillo de ajuste con tornillo, barra de aguja con tornillo de fijación para la aguja, etc.
- 00-000 000-00** Einzelteil
Component part
Pièce détachée
Pieza individual
-

2.11





- 2** Markierung (Punkte, Striche oder Zahl) bei Bestellung angeben
Marking (dots, strokes or numbers) to be stated on order
Marques (points, traits ou chiffres) à préciser à la commande
Señales (puntos, rayas o cifras) en los pedidos
- 3** Geklebt
Part cemented
Pièce collée
Pieza pegada
- 6** Nadelstärke und Spitzenform bei Bestellung angeben
Needle size and style of point to be stated on order
Préciser la grosseur de l'aiguille et la forme de la pointe à la commande
Grosor de aguja y forma de la punta, indiquese en los pedidos
- 30** Frühere Ausführung, im Ersatzfall wieder bestellen
Earlier version, to be re-ordered for replacement purposes
Ancienne version, à commander à nouveau pour échange
Tipo anterior, en caso de sustitución pídase de nuevo
- 30/40** Frühere Ausführung, ersetzt durch neue Ausführung Nr. 91-069 296-12
Earlier version, replaced by new version No. 91-069 296-12
Ancienne version, remplacée par nouvelle version, n° 91-069 296-12
Tipo anterior, se sustituye por el nuevo tipo N° 91-069 296-12
- 30/41** Frühere Ausführung zu Nr. 91-171 043-12, ersetzt durch Nr. 91-171 874-12 und 91-171 875-12
Earlier version for No. 91-171 043-12, replaced by Nos. 91-171 874-12 and 91-171 875-12
Ancienne version pour n° 91-171 043-12, remplacée par n° 91-171 874-12 et 91-171 875-12
Tipo anterior para el N° 91-171 043-12, se sustituye por el N° 91-171 874-12 y 91-171 875-12
- 30/44** Distanzring zu Nr. 91-171 101-91 und 91-171 820-91
Spacer for Nos. 91-171 101-91 and 91-171 820-91
Bague intercalaire pour le n° 91-171 101-91 et 91-171 820-91
Anillo distanciador para el N° 91-171 101-91 y 91-171 820-91
- 30/45** Frühere Ausführung, ersetzt durch Nr. 91-174 046-01
Earlier version, replaced by No. 91-174 046-01
Ancienne version, remplacée par n° 91-174 046-01
Tipo anterior, se sustituye por el N° 91-174 046-01
- 30/46** Frühere Ausführung, ersetzt durch Nr. 91-171 465-91 und 91-171 744-05
Earlier version, replaced by Nos. 91-171 465-91 and 91-171 744-05
Ancienne version, remplacée par n° 91-171 465-91 et 91-171 744-05
Tipo anterior, se sustituye por el N° 91-171 465-91 y 91-171 744-05
- 30/49** Frühere Ausführung, ersetzt durch Nr. 91-100 338-15 und 91-174 033-05
Earlier version, replaced by Nos. 91-100 338-15 and 91-174 033-05
Ancienne version, remplacée par n° 91-100 338-15 et 91-174 033-05
Tipo anterior, se sustituye por el N° 91-100 338-15 y 91-174 033-05

- 32** Beim Einbau dieses Teils wird für die Paßgenauigkeit zum Anschlußteil keine Garantie übernommen; zweckmäßig vollständiges Aggregat bestellen
For the fitting of this part no guarantee is accepted for accuracy of tolerance with the corresponding part. It is advisable to order a complete assembly.
Aucune garantie ne pourra être assurée quant à la précision d'ajustage de cette pièce avec la pièce correspondante; il est indiqué de commander un mécanisme complet.
Al montar esta pieza no se asume garantía alguna en cuanto a la tolerancia y precisión de ajuste respecto a la pieza correspondiente; por esta razón se recomienda pedir el grupo completo
- 35** Teil muß nach Einbau verstemmt werden
End of part has to be flattened out after assembly
Mater l'extrémité de la pièce après l'assemblage
La pieza tiene que ser calafateada después de montada
- 40/1** Füllen mit Mobilöl-Tanrex-52, Bestellnummer 280-1-120 144
Top up with Mobiloil Tanrex 52, Ordering No. 280-1-120 144
Remplir avec de l'huile Mobil-Oil-Tanrex-52: n° de commande voir page 13
Rellene con aceite Mobil-Tanrex-52, para el N° de pedido 280-1-120 144
- 40/2** Tränken mit Mobilöl-Tanrex-52, Bestellnummer 280-1-120 144
Soak with Mobiloil Tanrex 52, Ordering No. 280-1-120 144
Imbiber avec de l'huile Mobil-Oil-Tanrex-52: n° de commande voir page 13
Empape con aceite Mobil-Tanrex-52, para el N° de pedido 280-1-120 144
- 40/3** Fetten mit Shell-Alvania 3, Bestellnummer 280-1-120 247
Grease with Shell-Alvania 3, Ordering No. 280-1-120 247
Graisser avec de la graisse Shell-Alvania-3: n° de commande voir page 13
Engrase con grasa Shell-Alvania 3, para el N° de pedido 280-1-120 247
- 40/4** Fetten mit Shell-Retinax G, Bestellnummer 280-1-120 243
Grease with Shell Retinax G, Ordering No. 280-1-120 243
Graisser avec de la graisse Shell-Retinax-G: n° de commande voir page 13
Engrase con grasa Shell-Retinax G, para el N° de pedido 280-1-120 243
- 92** Verschiedene Gewinde: Nr. 91-700 785-15 = M 5
Nr. 91-701 362-15 = M 4
Various threads: No. 91-700 785-15 = M 5
No. 91-701 362-15 = M 4
Différents filets: n° 91-700 785-15 = M 5
n° 91-701 362-15 = M 4
Diversas roscas: N° 91-700 785-15 = M 5
N° 91-701 362-15 = M 4

2.11

Schmiermittel · Lubricants · Lubrifiants · Lubrificantes

Bestellnummer für Behälter mit:
 Ordering number for can containing:
 Numéro de commande pour récipients avec:
 Número de pedido para recipientes con:

	Liter Litre Litro	Kg	Mobiloil Tanrex 52 (280-1-120 144)	Sewtrol EL (280-1-120 217)	Ursolin II (280-1-120 120)	Shell-Alvania 3	Shell-Retinax G
	0,09		91-129 138-91				
	0,25		91-129 916-91				
	1		91-129 917-91	91-129 941-91	91-129 960-91		
	5		91-129 919-91		91-129 961-91		
	10		91-129 920-91		91-129 962-91		
		1				280-1-120 247	
		0,5					280-1-120 243

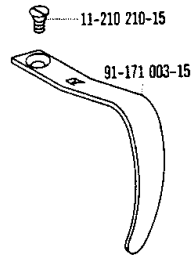

95-620 675-91

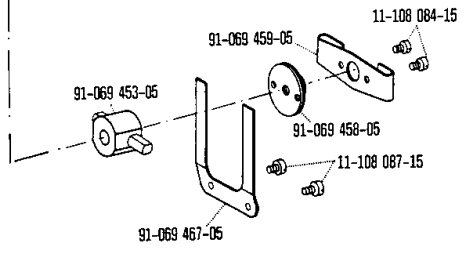
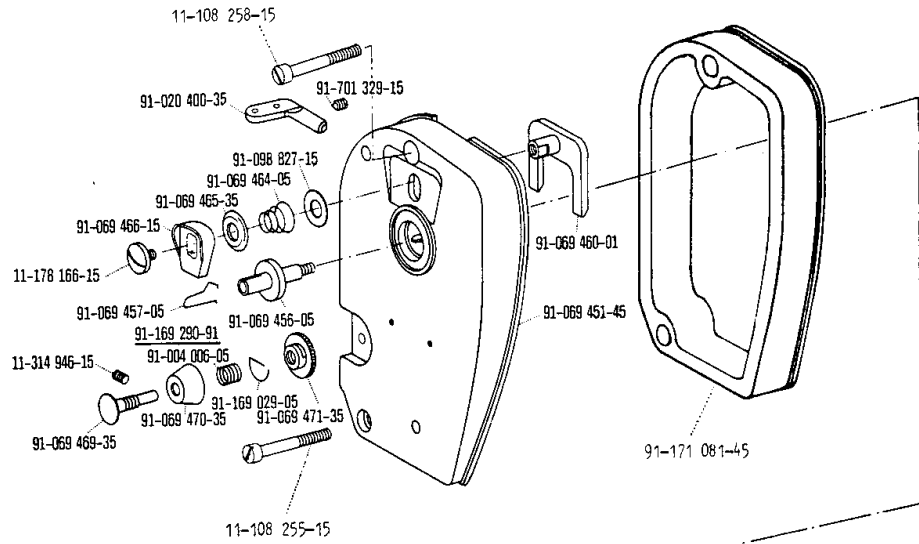

91-200 001-91 00-200 000-00 00-000 000-00

siehe Erläuterungen
see explanations
voir legende
ver explicaciones

2.1.2

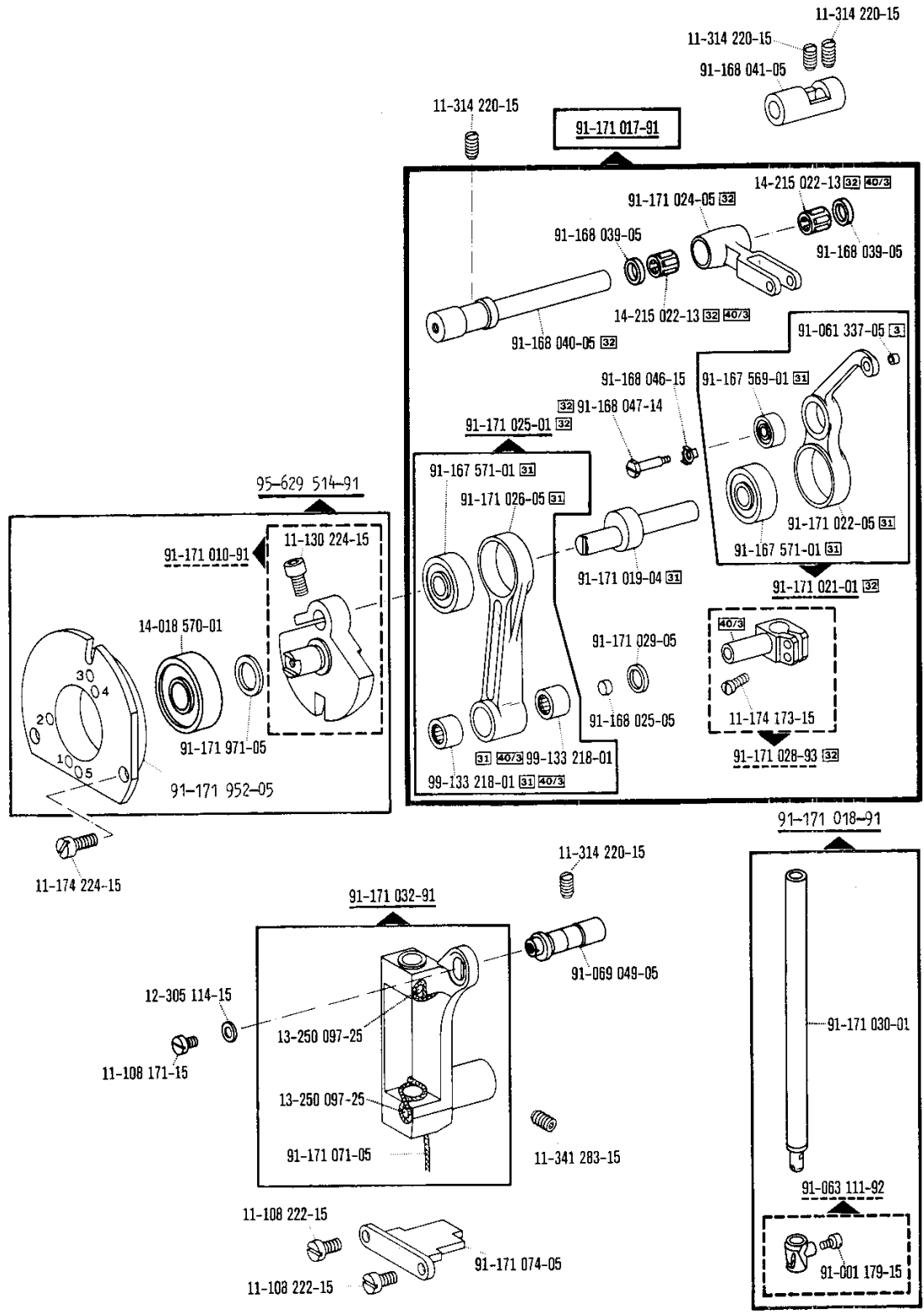

00-000 000-00 00-000 000-00 00-000 000-00 00-000 000-00 31 31 32 407/3 90/4 siehe Erläuterungen
 see explanations
 voir legends
 ver explicaciones

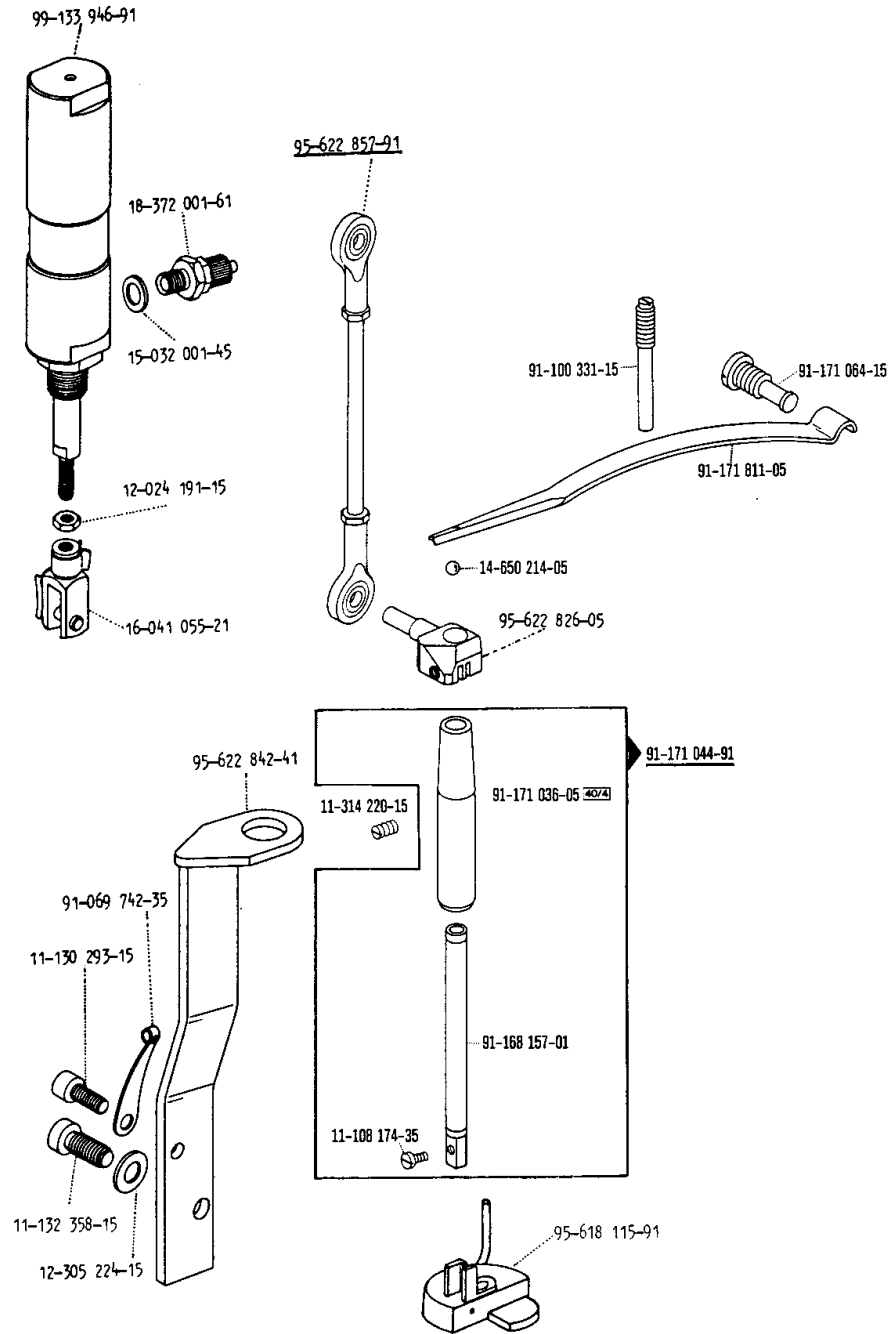

20-000 000-00 20-200 000-00 20-000 000-00

40/21 siehe Erläuterungen
see explanations
voir légende
ver explicaciones

21.3

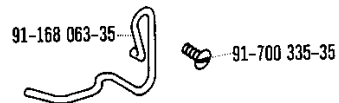
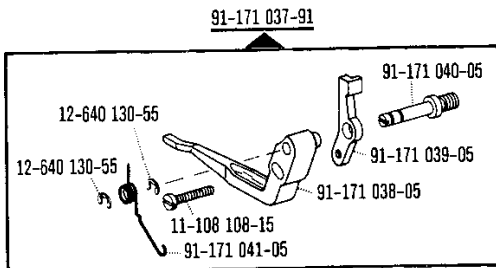
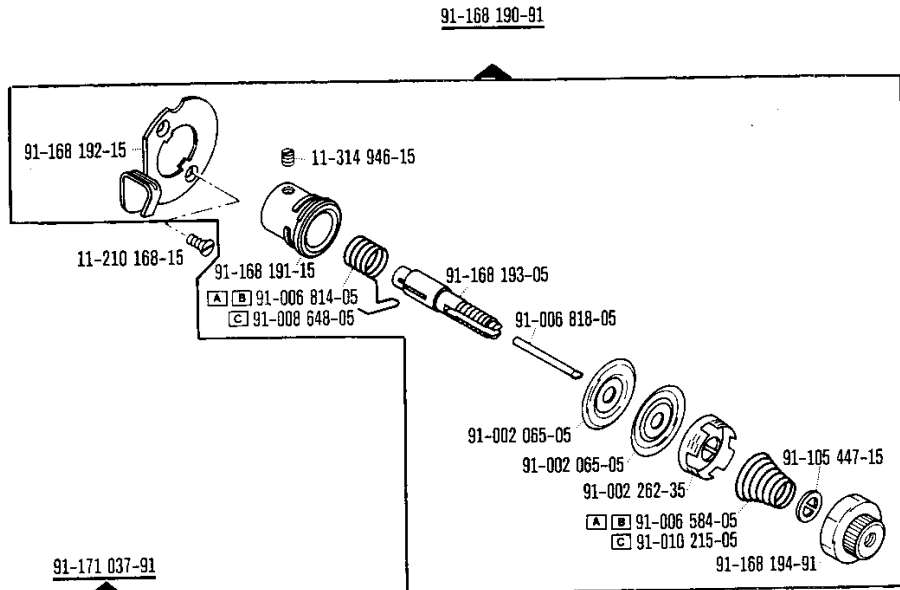
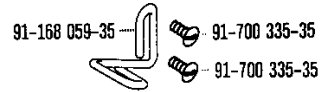
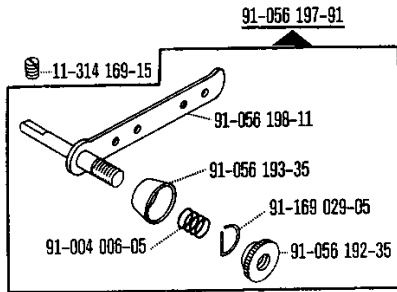

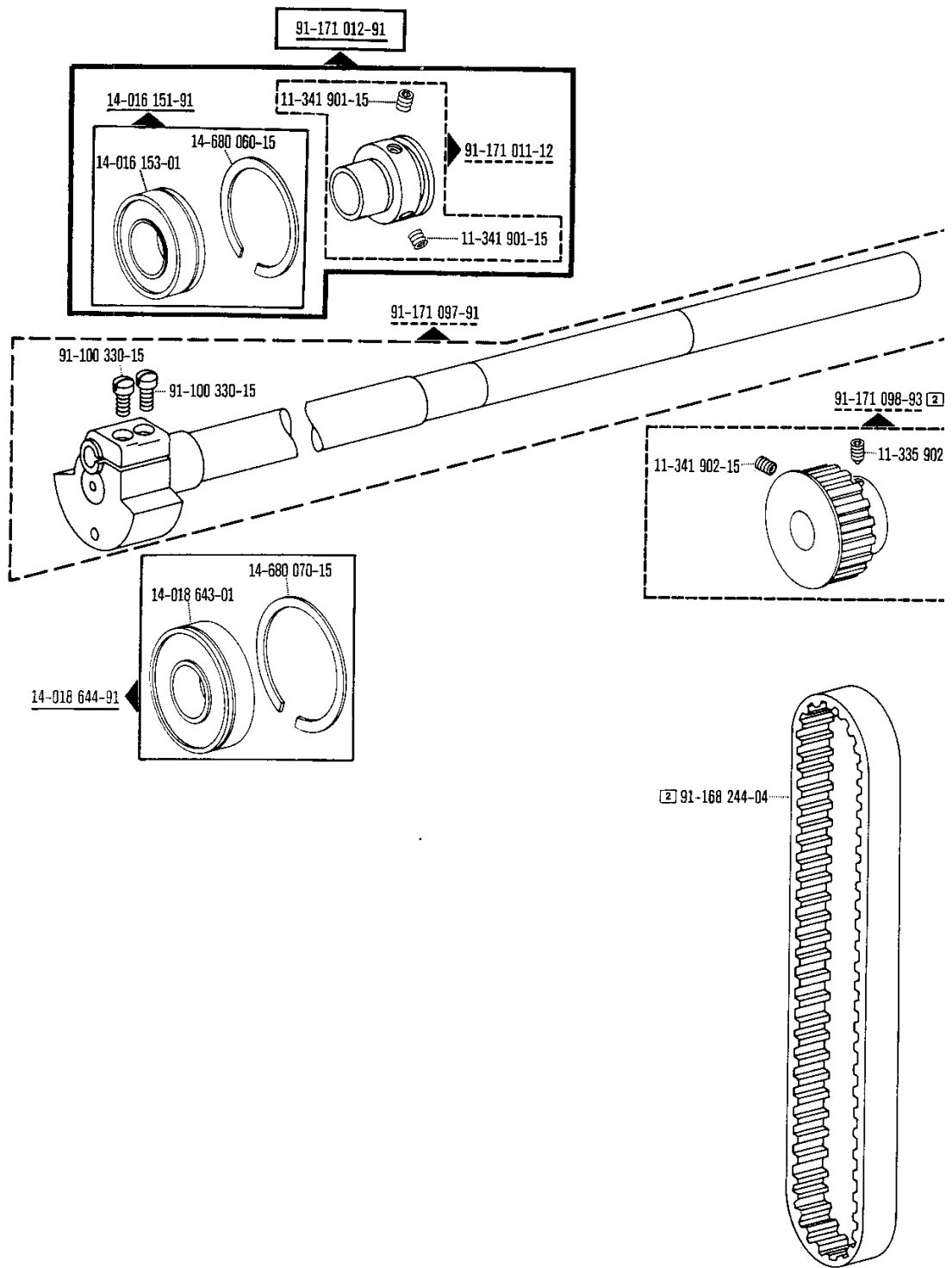

91-171 012-91 91-100 330-15 91-100 330-15 91-171 098-93 2 11-341 902-15 11-335 902 14-018 643-01 14-018 644-91 14-680 070-15 2 91-168 244-04

siehe Erläuterungen
see explanations
voir légende
ver explicaciones

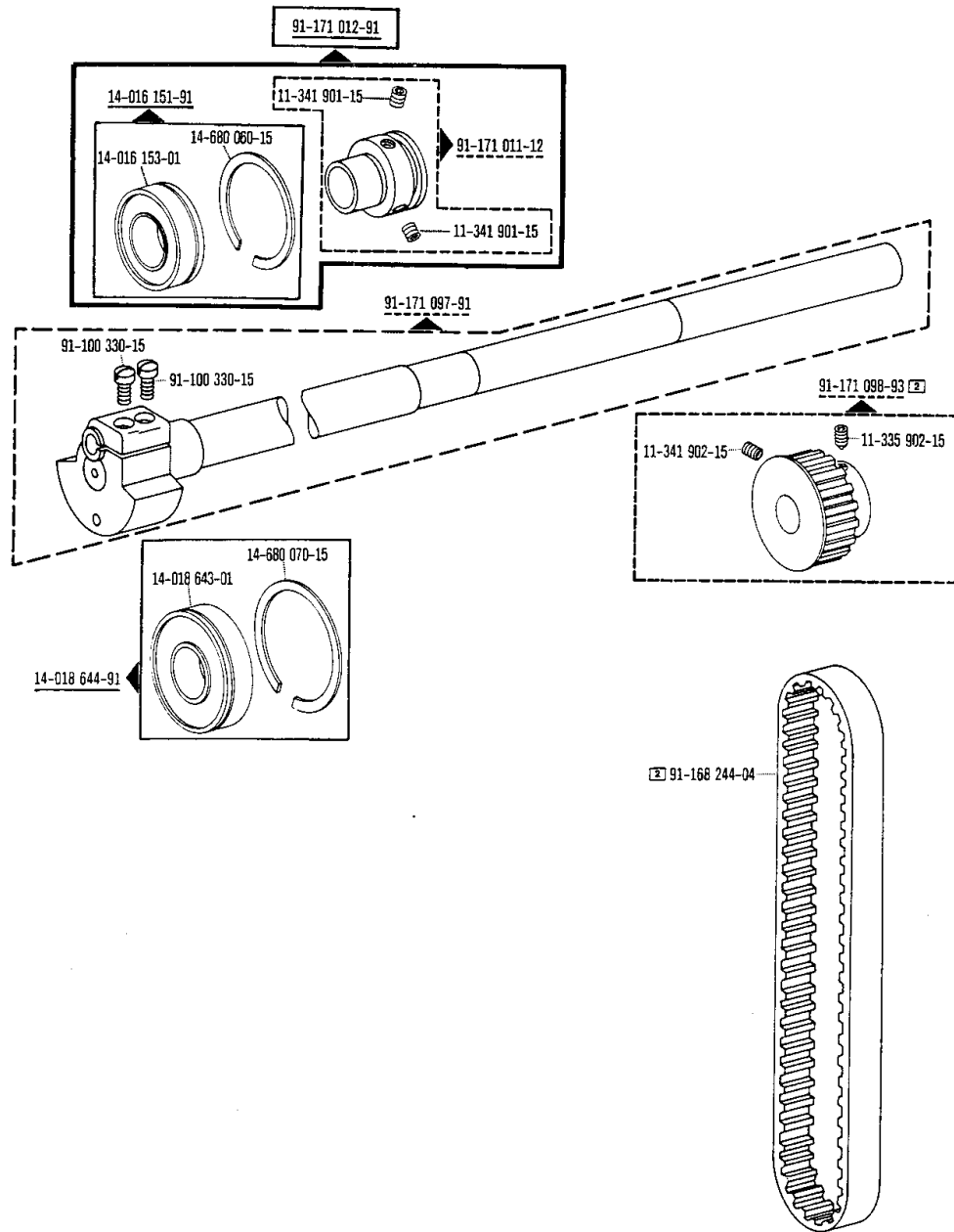

00-000 000-00 00-000 000-00 00-000 000-00 00-000 000-00 [2] siehe Erläuterungen
 see explanations
 voir légende
 ver explicaciones

2.1.3

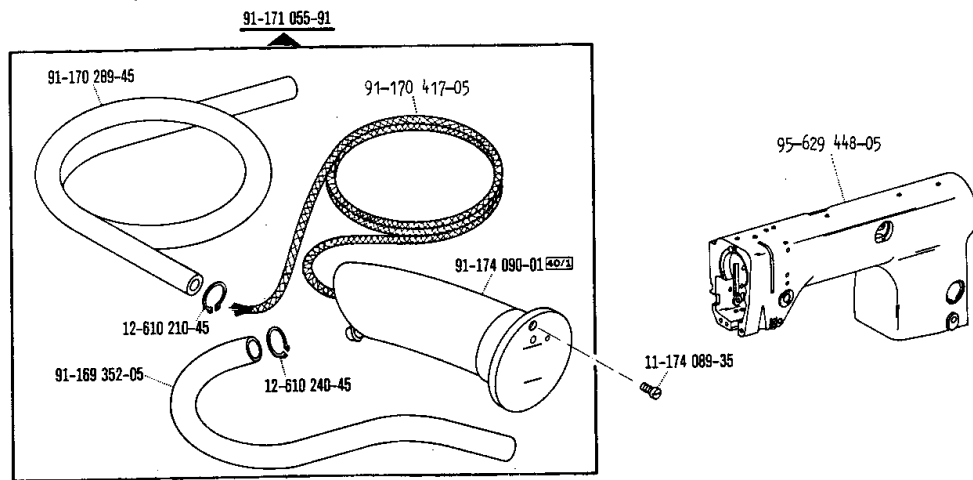
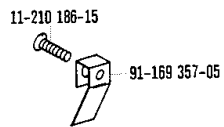
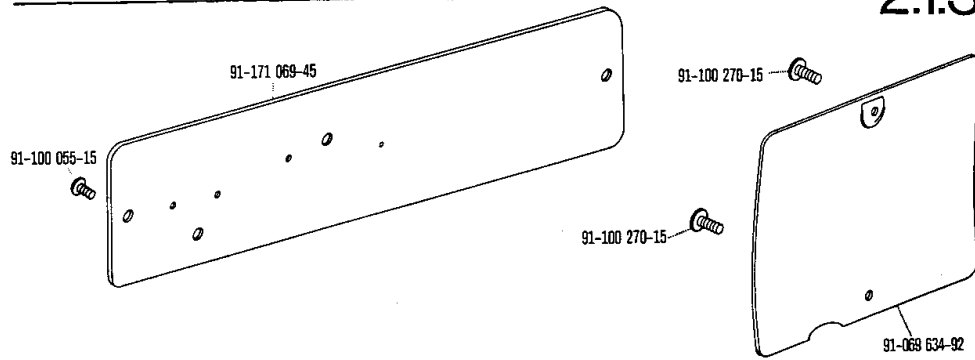

91-200 000-01 91-200 000-02

☐ siehe Erläuterungen
see explanations
voir légende
ver explicaciones

2.1.4

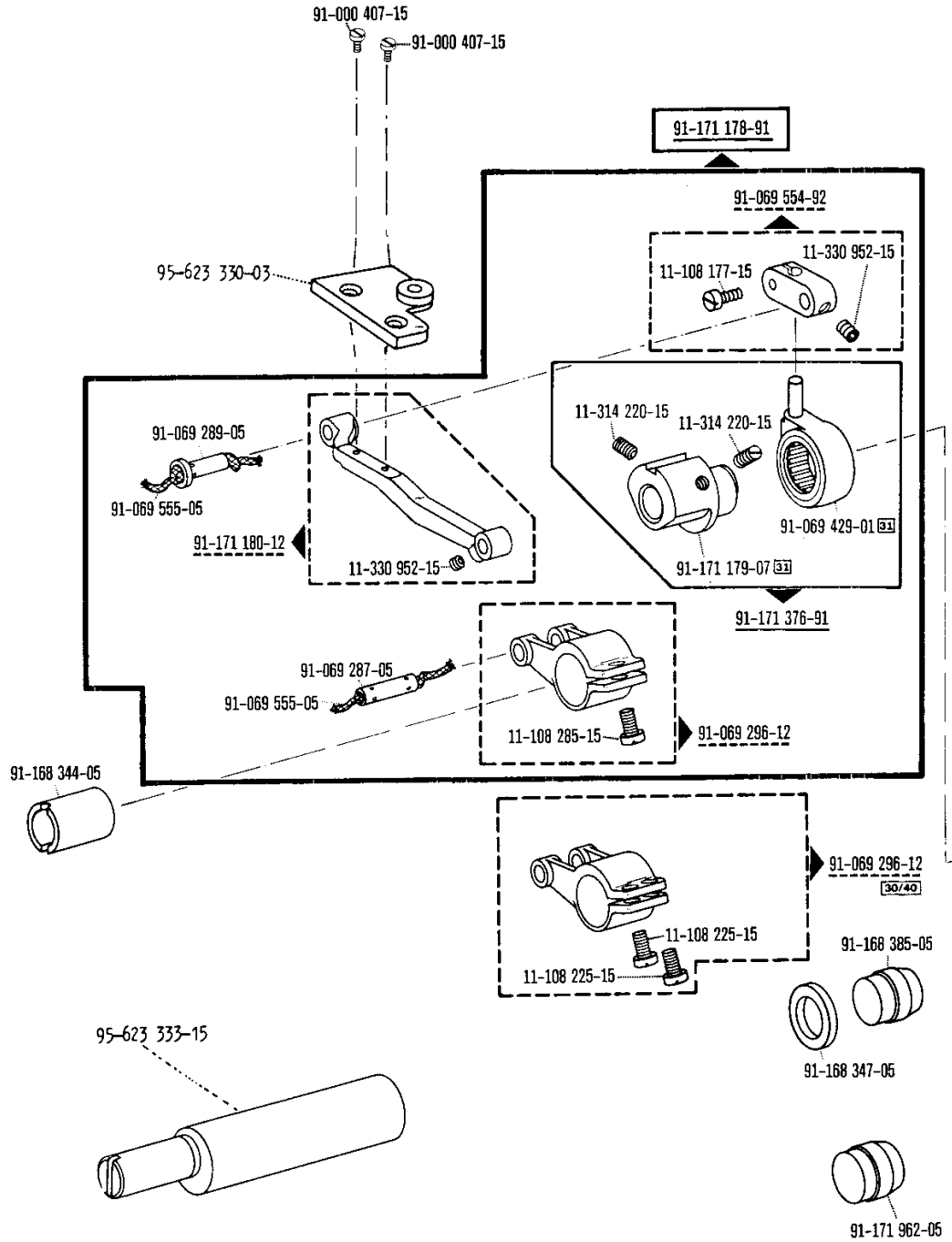

00-000 000-00 00-000 000-00 00-000 000-00 00-000 000-00

31 30/40

siehe Erläuterungen
see explanations
voir légende
ver explicaciones

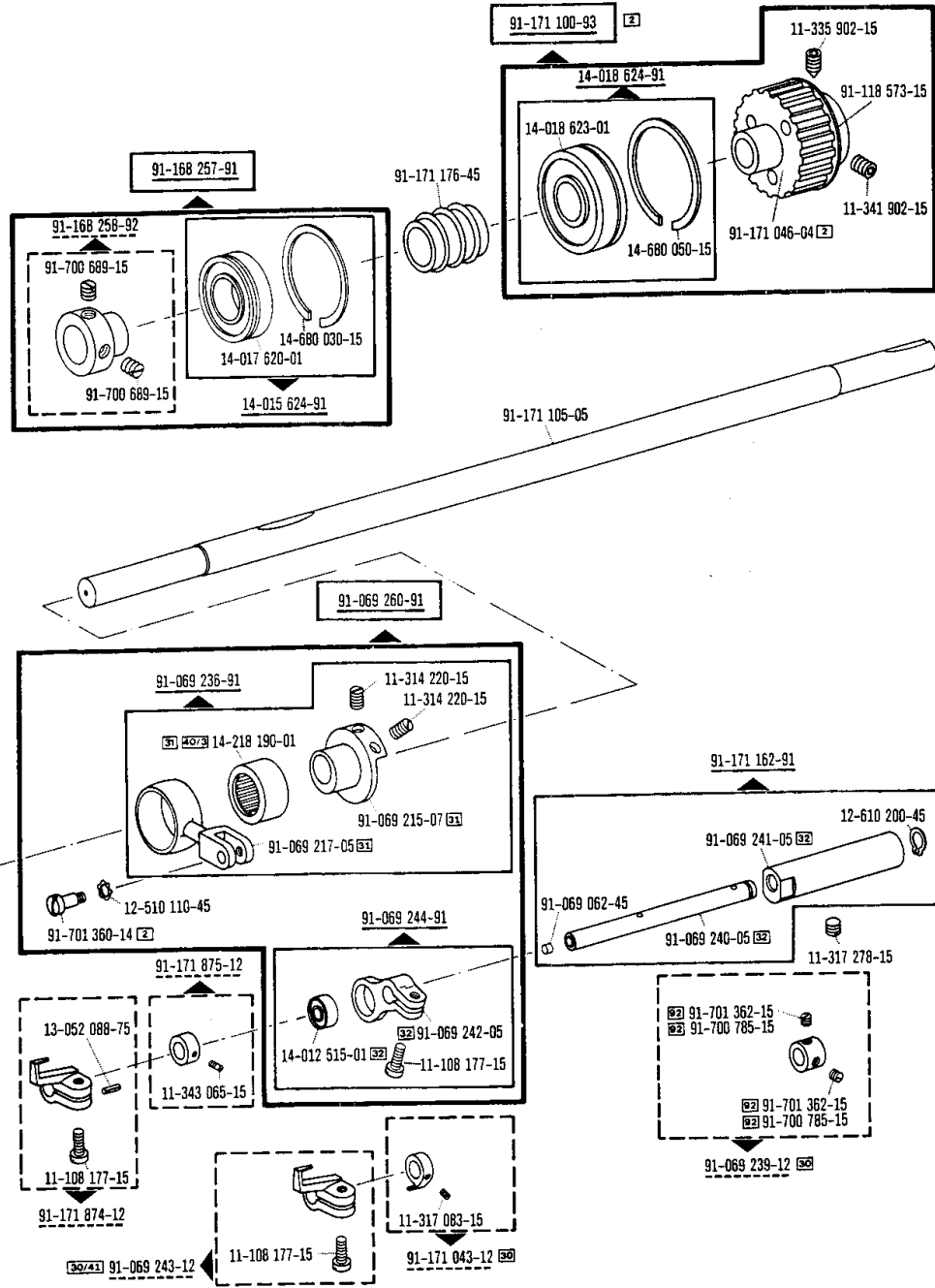

10-091 880-02 10-091 880-02 10-091 880-02 10-091 880-02 10-091 880-02 10-091 880-02 10-091 880-02 10-091 880-02 10-091 880-02 10-091 880-02
 2) 30) 30/41) 31) 32) 40/3) 42) siehe Erläuterungen
 see explanations
 voir légende
 ver explicaciones

2.14

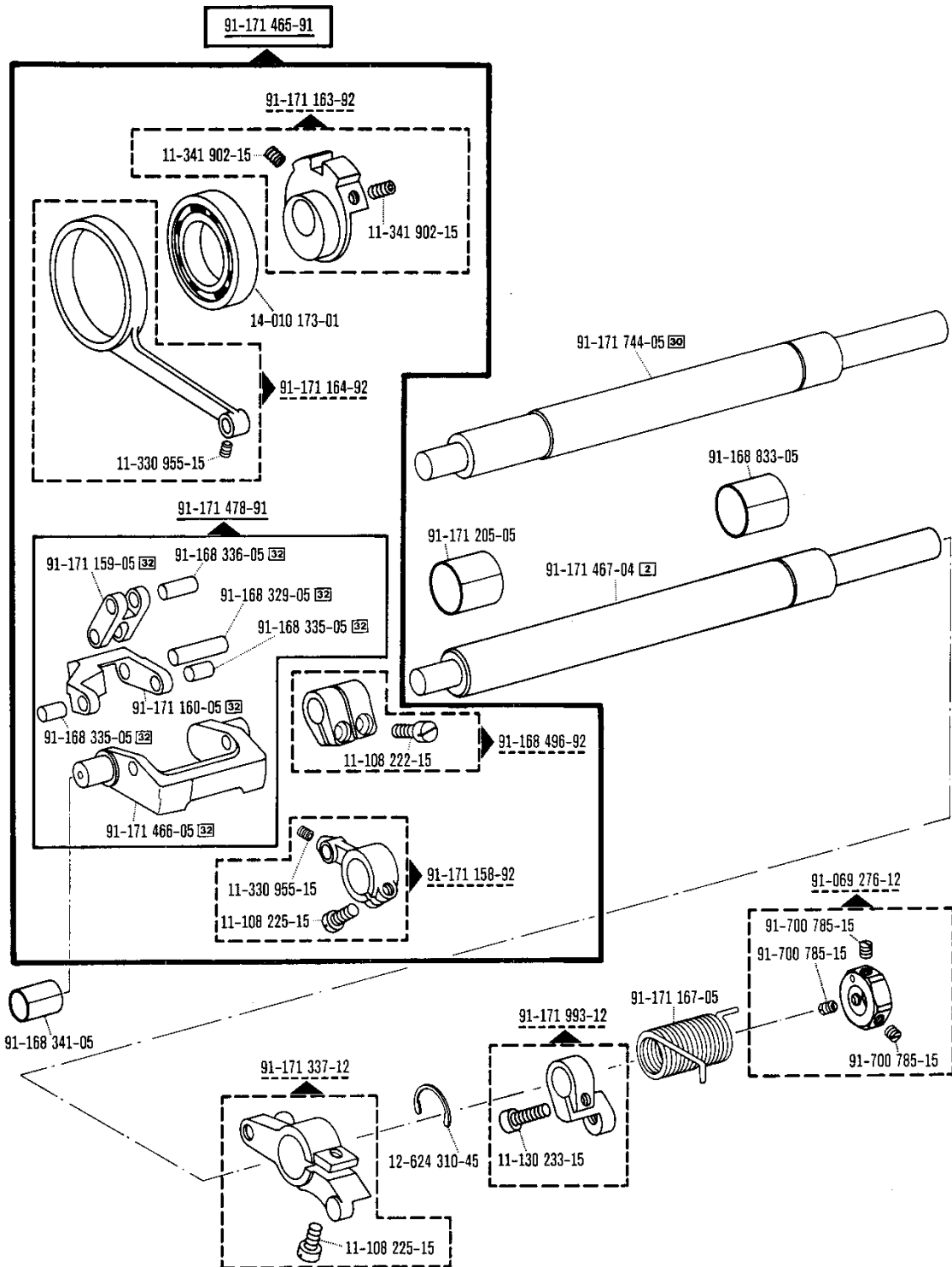

00-800 000-00

00-000 800-00

00-900 000-00

00-000 000-00

2 30 32

siehe Erläuterungen
see explanations
voir légende
ver explicaciones

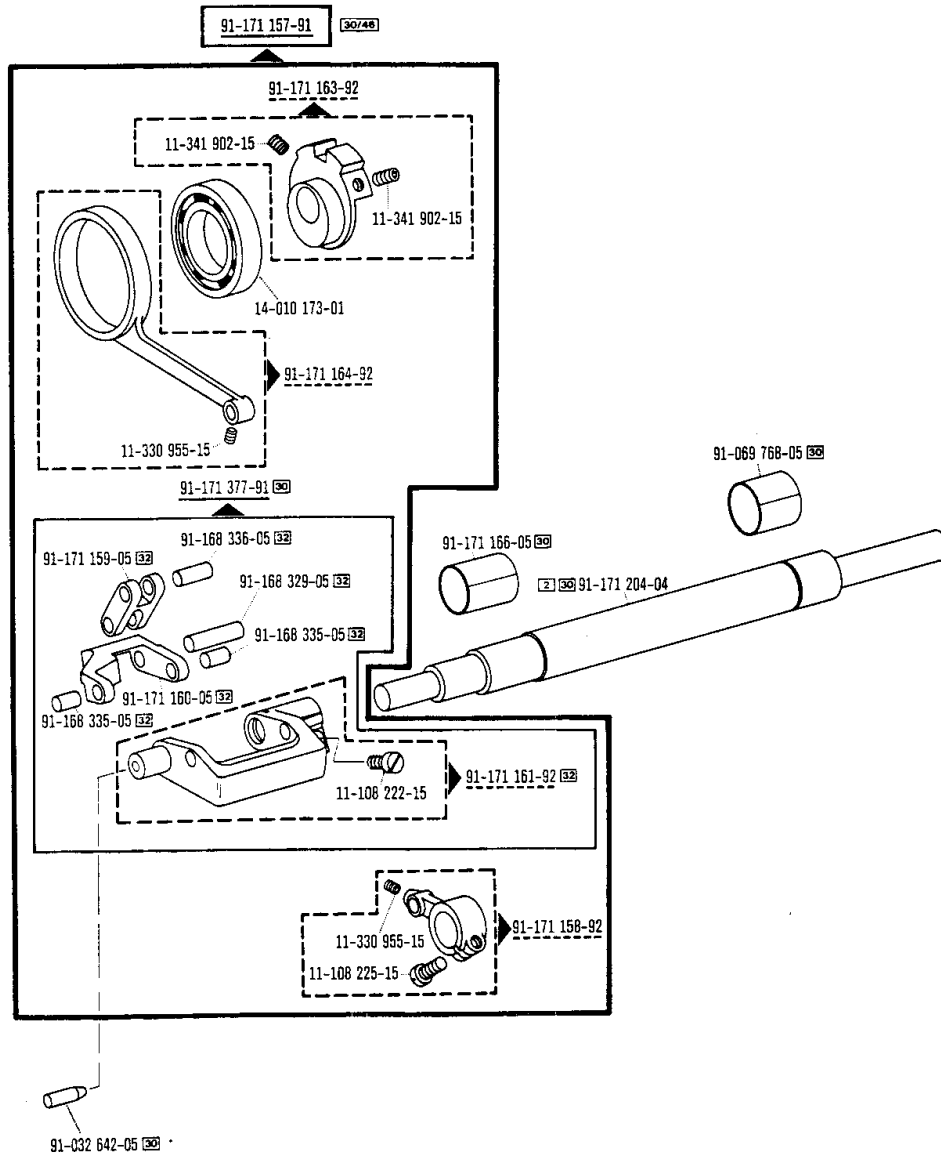

2.1.4

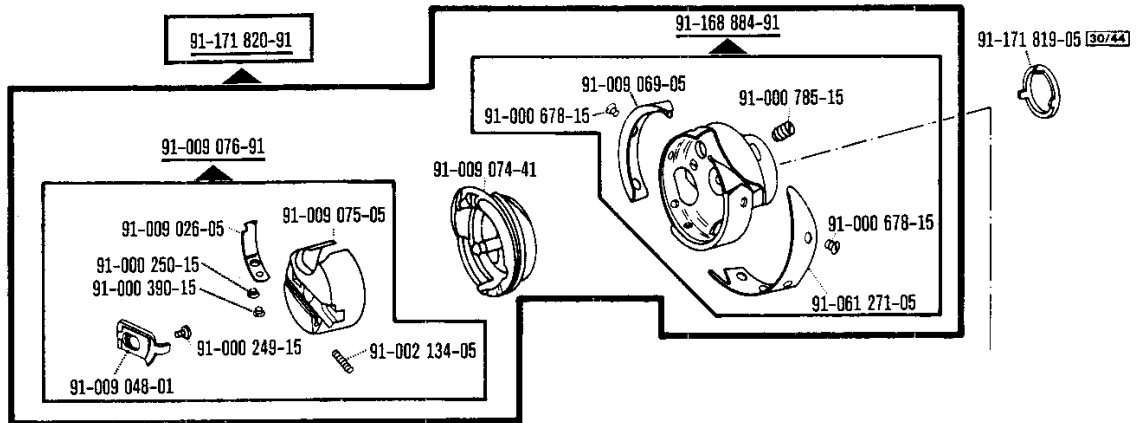

91-000 000-00

99-000 000-00

00-000 000-00

(30/44)

siehe Erläuterungen
see explanations
voir légende
ver explicaciones

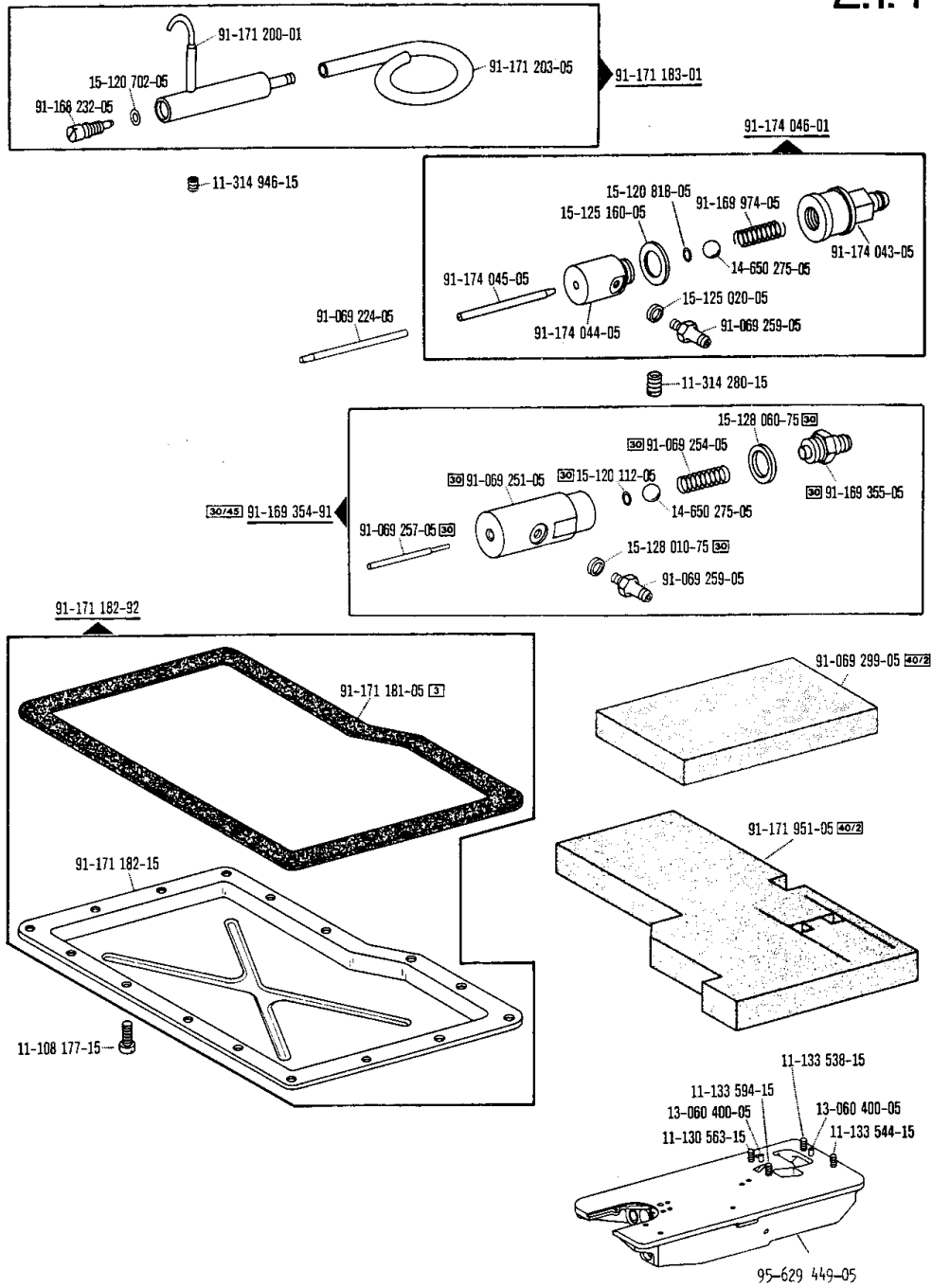

15-400 189-20 12-200 258-10 3 30 30745 4072 siehe Erläuterungen
 see explanations
 voir légende
 ver explicaciones

2.15

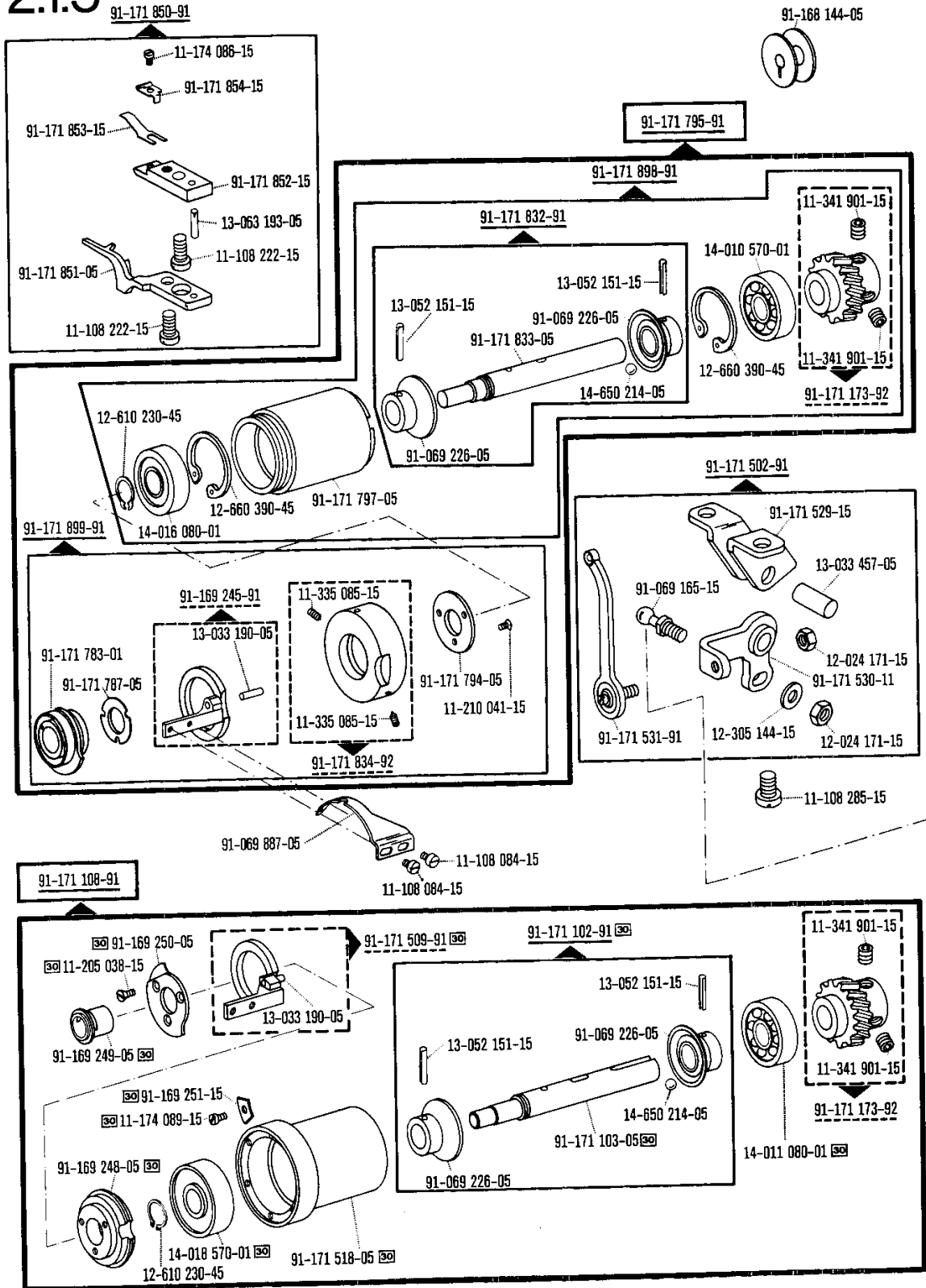

90-100 000-00 00-000 000-00 00-000 000-00 00-000 000-00

30 siehe Erläuterungen
see explanations
voir légende
ver explicaciones

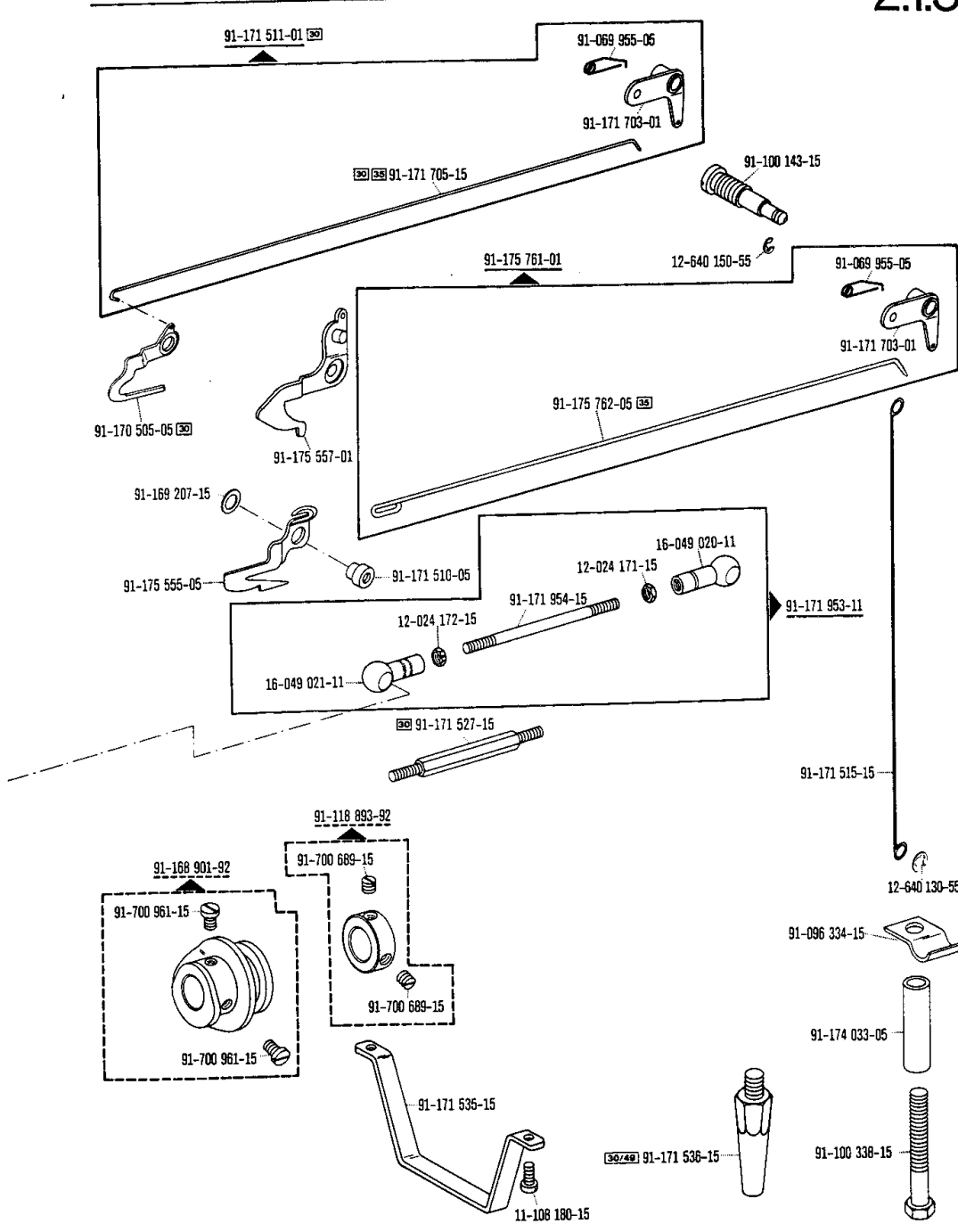

30 30/48 33 siehe Erläuterungen
 see explanations
 voir légende
 ver explicaciones

2.1.5

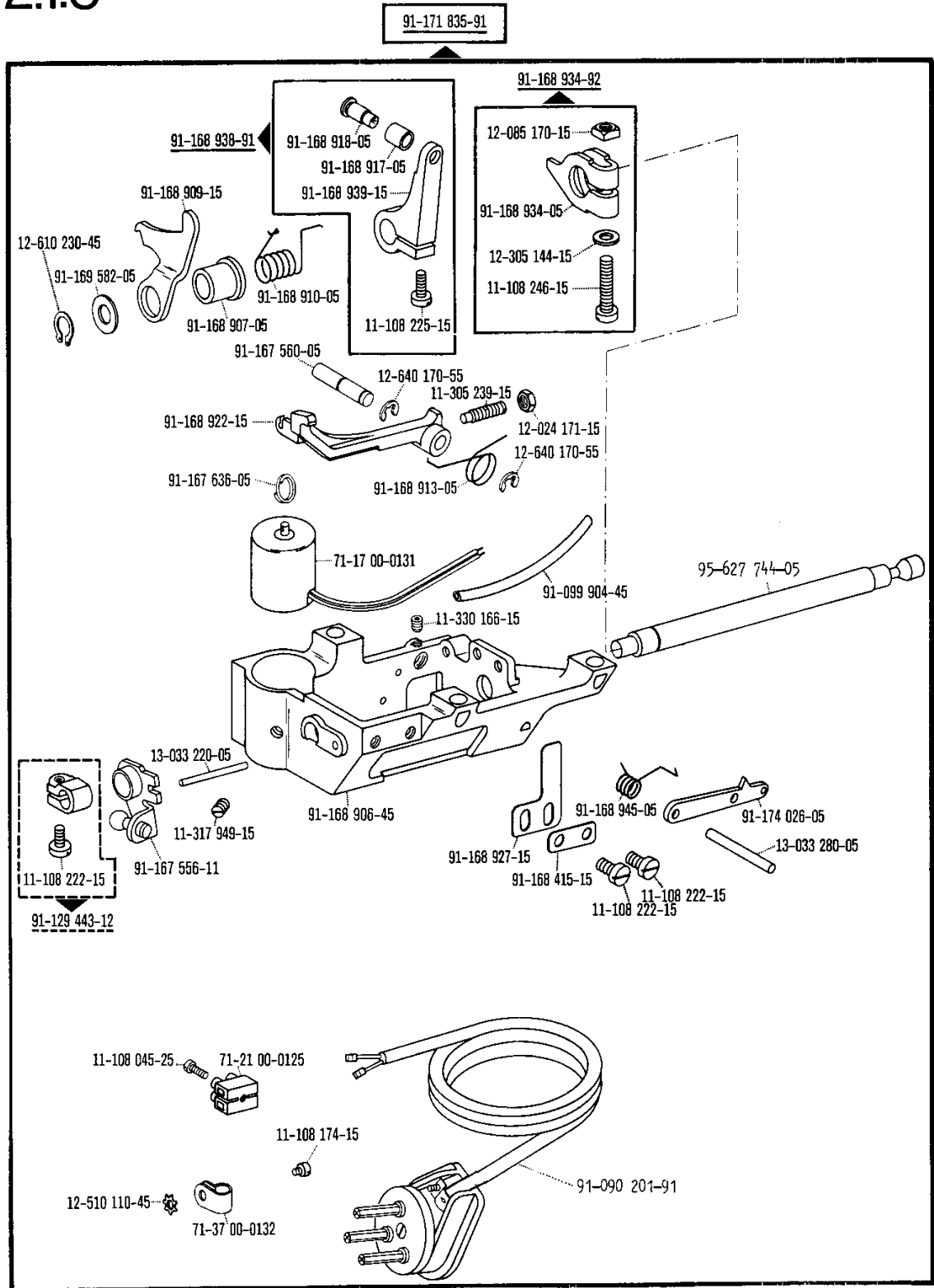

00-000 000-00 00-000 000-00 00-000 000-00 00-000 000-00

siehe Erläuterungen
see explanations
voir légende
ver explicaciones

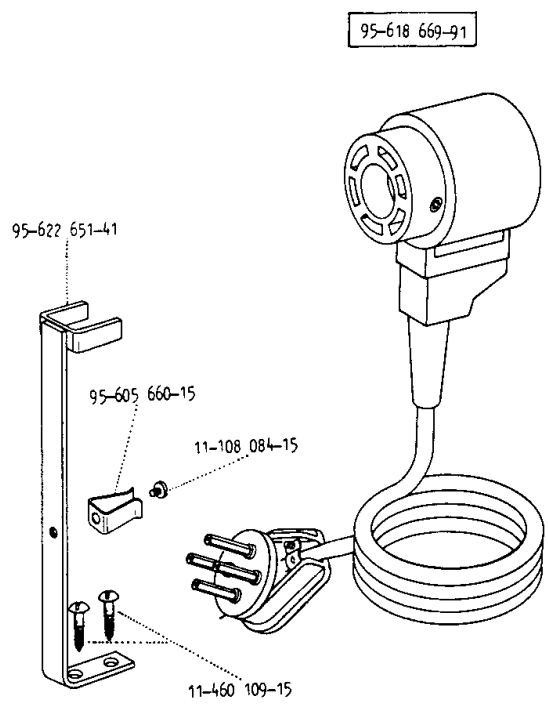

95-600 000-01

95-600 000-01 siehe Erläuterungen
see explanations
voir légende
ver explicaciones

2.2

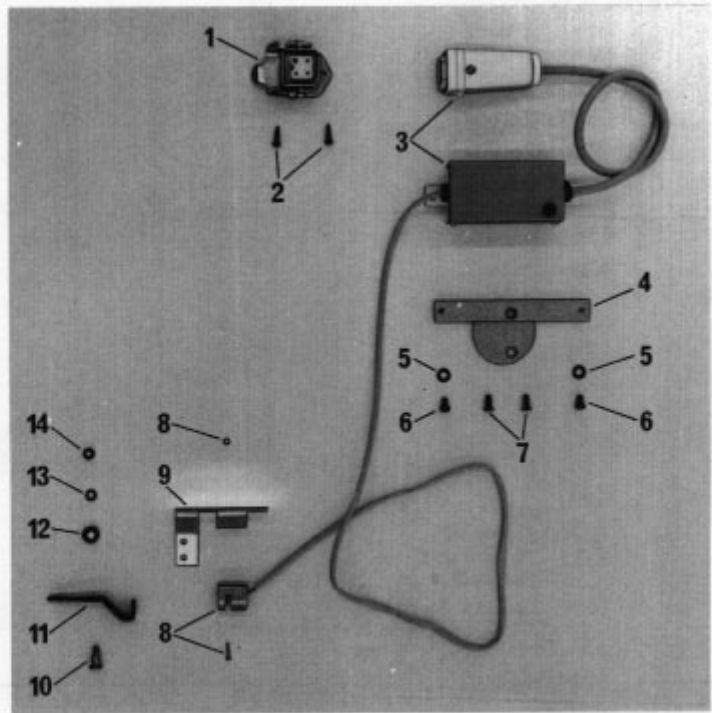

Pos.-Nr. Item No. N ^o pos. N ^o de posición	Bestellnummer Part number N ^o de commande N ^o de pedido	Teile-Benennung Description Nom de pièce Denominación
1	71-1600-0139	Anbaugehäuse Housing Corps Caja de montaje
2	11-460 109-15	Halbrundholzschraube 3 x 12 Round-head wood screw, 3 x 12 Vis à bois à tête demi-ronde 3 x 12 Tirafondo de cabeza redonda 3 x 12
3	95-780 090-91	Gehäuse mit Leiterplatte Housing with printed circuit Corps avec carte imprimée Caja con placa de circuito impreso
4	95-706 138-41	Deckel Cover Couvercle Tapa
5	12-341 090-15	Scheibe A 4,3 Washer, A 4,3 Rondelle A 4,3 Arandela A 4,3
6	11-108 168-15	Zylinderschraube M 4 x 5 Cheese-head screw, M 4 x 5 Vis à tête cyl. M 4 x 5 Tornillo cilíndrico M 4 x 5
7	11-210 168-15	Senkschraube M 4 x 8 Countersunk screw, M 4 x 8 Vis à tête noyée M 4 x 8 Tornillo avellanado M 4 x 8
8	71-6300-0050	Schlitzinitiator mit Schraube und Mutter Proximity switch with screw and nut Contacteur de proximité avec vis et écrou Mircrorruptor de proximidad con tornillo y tuerca
9	95-702 561-25	Halter Retainer Support Soporte
10	11-186 169-25	Flachkopfschraube M 4 x 6 Flat-head screw, M 4 x 6 Vis à tête plate M 4 x 6 Tornillo de cabeza rebajada M 4 x 6
11	95-702 562-15	Hebel Lever Levier Palanca
12	95-703 370-15	Büchse Bush Douille Casquillo
13	12-510 110-45	Zahnscheibe B 4 Lockwasher, B 4 Rondelle dentée B 4 Arandela dentada B 4
14	12-024 151-15	Sechskantmutter M 4 Hexagon nut, M 4 Ecrou six pans M 4 Tuerca hexagonal M 4

* Positionnr. 7 (Klemmerunterteil) und Positionnr. 12 (Klemmbügel) sind nur komplett unter der Best.-Nr. 95-634 957-91 lieferbar.

Item 7 (clamp base) and item 12 (bracket) are only available together under No. 95-634 957-91.

Les pièces n° 7 sur la photo (partie de pince inf.) et n° 12 (étrier de serrage) ne peuvent être livrées que complètement, sous le n° de commande 95-634 957-91.

Las piezas N.º 7 (base de la pinza) y N.º 12 (estribo de fijación) sólo se suministran completas bajo el N.º de pedido 95-634 957-91.

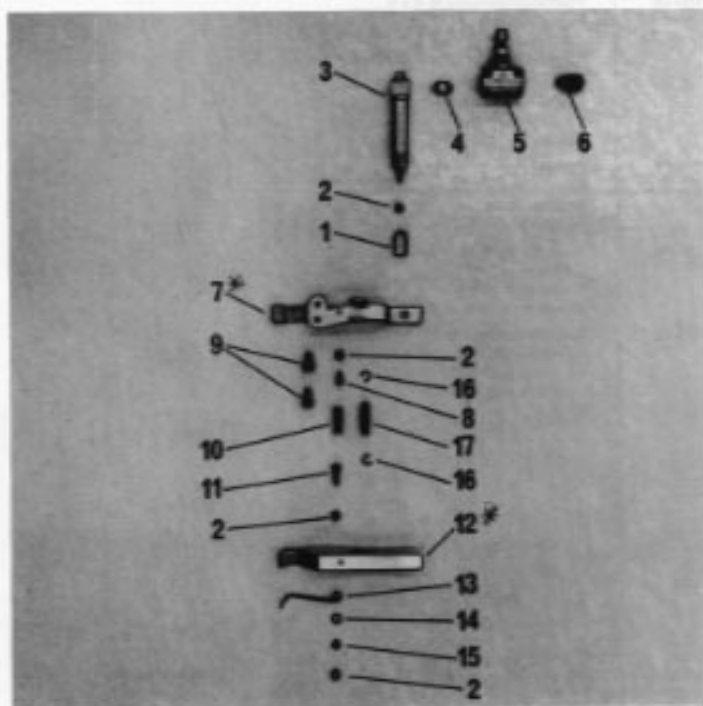

Pos.-Nr. Item No. N ^o pos. N ^o de posición	Bestellnummer Part number N ^o de commande N ^o de pedido	Teile-Benennung Description Nom de pièce Denominación
1	95-602 137-05	Rasthülse Locking sleeve Douille d'arrêt Manguito de encastre
2	12-024 121-25	Sechskantmutter M 3 Hexagon nut, M 3 Ecrou six pans M 3 Tuerca hexagonal M 3
3	99-133 934-91	Zylinder, einfachwirkend Cylinder, single-action Vérin à simple effet Cilindro de efecto simple
4	18-277 011-91	Doppelnippel Double nipple Nipple double Boquilla doble
5	99-133 145-91	Drosselrückschlagventil Check-return valve Clapet anti-retour av. étranglement Válvula estranguladora de retroceso
6	99-133 905-91	Schlauchverschraubung Tube union Raccord à vis pour tuyaux Racor roscado para tubo flexible
7	95-629 672-25	Klammer-Unterteil Clamp base Partie de pince inférieure Base de la pinza
8	91-700 336-15	Linsenschraube Raised-head screw Vis à tête bombée Tornillo alomado
9	91-700 335-15	Flachrundschraube Raised-head screw Vis à tête bombée Tornillo de cabeza rebajada
10	91-006 917-05	Zylindrische Druckfeder Compression spring Ressort de pression Muelle de presión cilíndrico
11	11-130 097-15	Zylinderschraube M 3 x 10 Cheese-head screw, M 3 x 10 Vis à tête cyl. M 3 x 10 Tornillo cilíndrico M 3 x 10
12	95-629 673-21	Klemmbügel Bracket Etrier de serrage Estribo de fijación
13	95-703 371-25	Bügel für Fadenklemme Wire for thread nipper Etrier de pince-fil Resorte para pinza sujetahilos
14	12-305 084-15	Scheibe A 3,2 Washer, A 3,2 Rondelle A 3,2 Arandela A 3,2
15	71-7600-0067	Schiebemutter M 3 Nut, M 3 Ecrou M 3 Tuerca M 3
16	12-640 130-55	Sicherungsscheibe 3 Lockwasher, 3 Circlip 3 Arandela clip 3
17	95-629 676-15	Bolzen Pin Goujon Perno

Part Name	Part Number	Quantity
Motor	10-111-100-00	1
Motor Housing	10-111-100-01	1
Motor Mounting Bracket	10-111-100-02	1
Motor Mounting Screws	10-111-100-03	4
Motor Mounting Washers	10-111-100-04	4
Motor Mounting Spacers	10-111-100-05	4
Motor Mounting Nuts	10-111-100-06	4
Motor Mounting Bolts	10-111-100-07	4
Motor Mounting Spacers	10-111-100-08	4
Motor Mounting Nuts	10-111-100-09	4
Motor Mounting Bolts	10-111-100-10	4
Motor Mounting Spacers	10-111-100-11	4
Motor Mounting Nuts	10-111-100-12	4
Motor Mounting Bolts	10-111-100-13	4
Motor Mounting Spacers	10-111-100-14	4
Motor Mounting Nuts	10-111-100-15	4
Motor Mounting Bolts	10-111-100-16	4
Motor Mounting Spacers	10-111-100-17	4
Motor Mounting Nuts	10-111-100-18	4
Motor Mounting Bolts	10-111-100-19	4
Motor Mounting Spacers	10-111-100-20	4
Motor Mounting Nuts	10-111-100-21	4
Motor Mounting Bolts	10-111-100-22	4
Motor Mounting Spacers	10-111-100-23	4
Motor Mounting Nuts	10-111-100-24	4
Motor Mounting Bolts	10-111-100-25	4
Motor Mounting Spacers	10-111-100-26	4
Motor Mounting Nuts	10-111-100-27	4
Motor Mounting Bolts	10-111-100-28	4
Motor Mounting Spacers	10-111-100-29	4
Motor Mounting Nuts	10-111-100-30	4
Motor Mounting Bolts	10-111-100-31	4
Motor Mounting Spacers	10-111-100-32	4
Motor Mounting Nuts	10-111-100-33	4
Motor Mounting Bolts	10-111-100-34	4
Motor Mounting Spacers	10-111-100-35	4
Motor Mounting Nuts	10-111-100-36	4
Motor Mounting Bolts	10-111-100-37	4
Motor Mounting Spacers	10-111-100-38	4
Motor Mounting Nuts	10-111-100-39	4
Motor Mounting Bolts	10-111-100-40	4
Motor Mounting Spacers	10-111-100-41	4
Motor Mounting Nuts	10-111-100-42	4
Motor Mounting Bolts	10-111-100-43	4
Motor Mounting Spacers	10-111-100-44	4
Motor Mounting Nuts	10-111-100-45	4
Motor Mounting Bolts	10-111-100-46	4
Motor Mounting Spacers	10-111-100-47	4
Motor Mounting Nuts	10-111-100-48	4
Motor Mounting Bolts	10-111-100-49	4
Motor Mounting Spacers	10-111-100-50	4

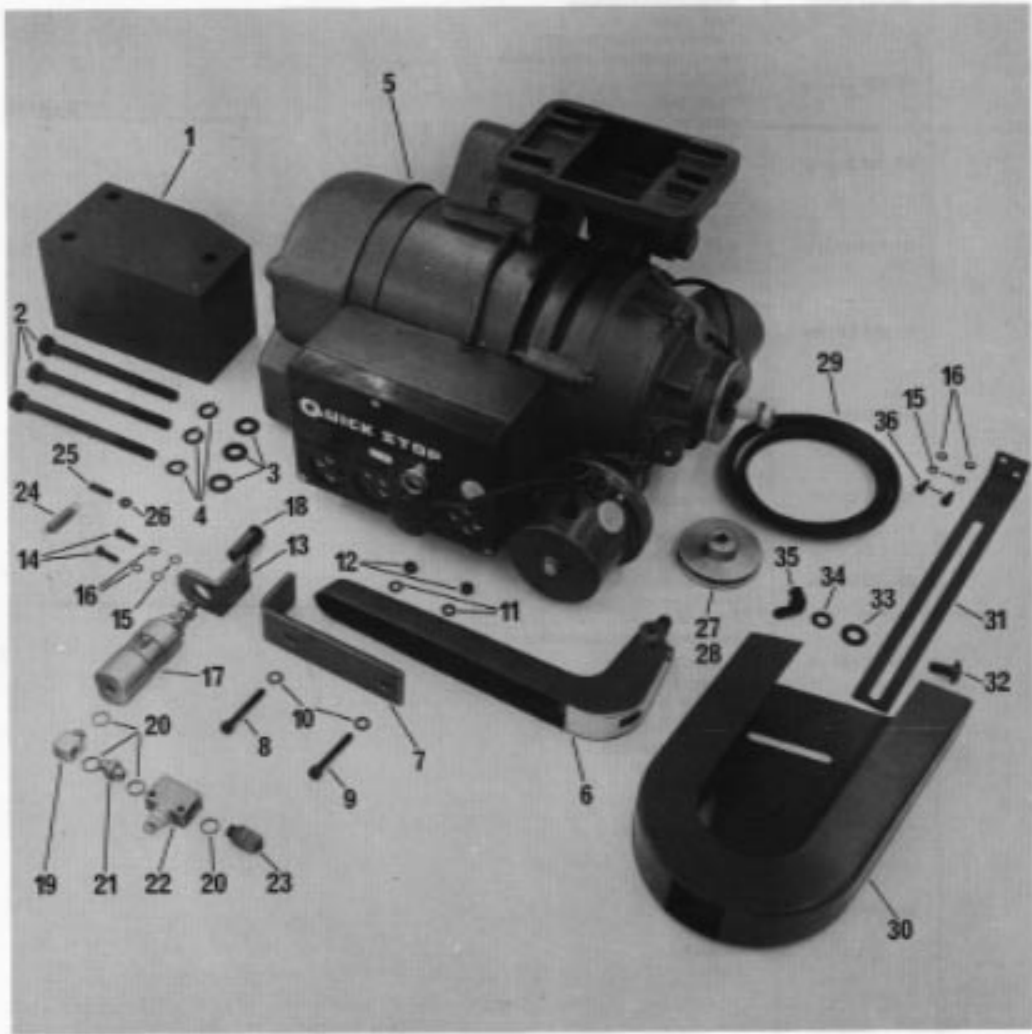

Pos.-Nr. Item No. N ^o pos. N ^o de posición	Bestellnummer Part number N ^o de commande N ^o de pedido	Teile-Benennung Description Nom de pièces Denominación
1	95-618 082-45	Distanzklotz Distance block Bloc d'écartement Taco distanciador
2	11-032 910-15	Sechskantschraube M 10 x 125 Hexagon screw, M 10 x 125 Vis six pans M 10 x 125 Tornillo hexagonal M 10 x 125
3	12-305 261-15	Scheibe B 10,5 Washer, B 10,5 Rondelle B 10,5 Arandela B 10,5
4	12-500 230-45	Federring A 10 Spring washer, A 10 Rondelle élastique A 10 Arandela elástica A 10
5	95-637 106-91	Nähmotor mit Leitung Sewing motor with lead Moteur de machine à coudre, avec câble Motor de la máquina de coser, con cable
6	95-627 169-91	Zugschalthebel Switch lever Interrupteur à levier Palanca de mando a tiro
7	95-625 624-45	Winkel Angle bracket Equerre Angulo
8	11-130 314-15	Zylinderschraube M 6 x 35 Cheese-head screw, M 6 x 35 Vis à tête cyl. M 6 x 35 Tornillo cilíndrico M 6 x 35
9	11-130 317-15	Zylinderschraube M 6 x 40 Cheese-head screw, M 6 x 40 Vis à tête cyl. M 6 x 40 Tornillo cilíndrico M 6 x 40
10	12-305 174-15	Scheibe A 6,4 Washer, A 6,4 Rondelle A 6,4 Arandela A 6,4
11	12-500 190-45	Federring A 6 Spring washer, A 6 Rondelle élastique A 6 Arandela elástica A 6
12	12-024 191-15	Sechskantmutter M 6 Hexagon nut, M 6 Ecrou six pans M 6 Tuerca hexagonal M 6
13	95-627 092-45	Winkel Angle bracket Equerre Esquina
14	11-039 231-15	Sechskantschraube M 5 x 16 Hexagon screw, M 5 x 16 Vis six pans M 5 x 16 Tornillo hexagonal M 5 x 16
15	12-305 144-15	Scheibe A 5,3 Washer, A 5,3 Rondelle A 5,3 Arandela A 5,3
16	12-500 171-45	Federring B 5 Spring washer, B 5 Rondelle élastique B 5 Arandela elástica B 5
17	99-133 348-91	Zylinder, einfachwirkend 25 Ø x 15 Cylinder, single-action, 25 mm dia. x 15 Vérin, simple effet, 25 mm de Ø x 15 Cilindro de simple efecto, 25 Ø x 15

Pos.-Nr. Item No. N ^o pos. N ^o de posición	Bestellnummer Part number N ^o de commande N ^o de pedido	Teile-Benennung Description Nom de pièce Denominación
18	95-625 745-91	Stößel Actuator Poussoir Percusor
19	18-373 011-61	Verteilerstück B 1/8" Joint, B 1/8" Nourrice B1/8" Pieza de distribución B 1/8"
20	15-032 001-45	Dichtring 0 - 1/8" Seal, 0 - 1/8" Bague d'étanch. 0 - 1/8" Anillo de junta 0 - 1/8"
21	18-277 001-91	Doppelnippel 1/8" Double nipple, 1/8" Nipple double 1/8" Boquilla doble 1/8"
22	99-115 505-91	Drosselrückschlag-Ventil Check-return valve Clapet anti-retour av. étranglement Válvula estranguladora de retroceso
23	18-372 002-61	Schnellverschraubung CK 1/8" - Pk - 6 Union, CK 1/8" - Pk - 6 Raccord rapide CK 1/8" - Pk - 6 Racor de apriete rápido CK 1/8" - Pk - 6
24	91-169 479-05	Zylindrische Zugfeder Pull spring Ressort de rappel cylindrique Muelle de tracción cilíndrico
25	11-347 301-15	Schäftschaube M 6 x 22 Shouldered screw, M 6 x 22 Vis sans tête M 6 x 22 Tornillo de vástago M 6 x 22
26	12-005 195-15	Sechskantmutter B M 6 Hexagon nut, B M 6 Ecrou six pans B M 6 Tuerca hexagonal B M 6
27	16-437 040-05	Keilriemenscheibe Ø 75/50 Hz V-belt pulley, 75 dia. for 50 Hz. Poulie pour courroie en V, Ø 75/50 Hz Polea para correa trapezoidal, Ø 75/para 50 Hz
28	16-437 010-05	Keilriemenscheibe Ø 63/60 Hz V-belt pulley, 63 dia. for 60 Hz. Poulie pour courroie en V, Ø 63/60 Hz Polea para correa trapezoidal, Ø 63/para 60 Hz
29	16-414 141-55	Keilriemen 10 x 1250 V-belt, 10 x 1250 Courroie en V 10 x 1250 Correa trapezoidal 10 x 1250
30	91-032 362-45	Riemenschutz Belt guard Garde-courroie Guardacorreas
31	91-033 096-45	Winkel Bracket Equerre Angulo
32	11-625 364-15	Flachrundschaube Raised-head screw Vis à tête bombée Tornillo de cabeza rebajada
33	91-033 765-15	Scheibe Washer Rondelle Arandela
34	12-305 224-15	Scheibe Washer Rondelle Arandela

Pos.-Nr. Item No. N ^o pos. N ^o de posición	Bestellnummer Part number N ^o de commande N ^o de pedido	Teile-Benennung Description Nom de pièce Denominación
35	12-160 210-15	Flügelmutter Wing nut Ecrou à oreilles Tuerca de mariposa
36	11-130 227-15	Zylinderschraube M 5 x 12 Cheese-head screw, M 5 x 12 Vis à tête cyl. M 5 x 12 Tornillo cilíndrico M 5 x 12

Schablonentransport mit Schablone
Jig feed with jig
Système d'entraînement du gabarit de couture et gabarit
Plantilla y transporte de la misma

3.1

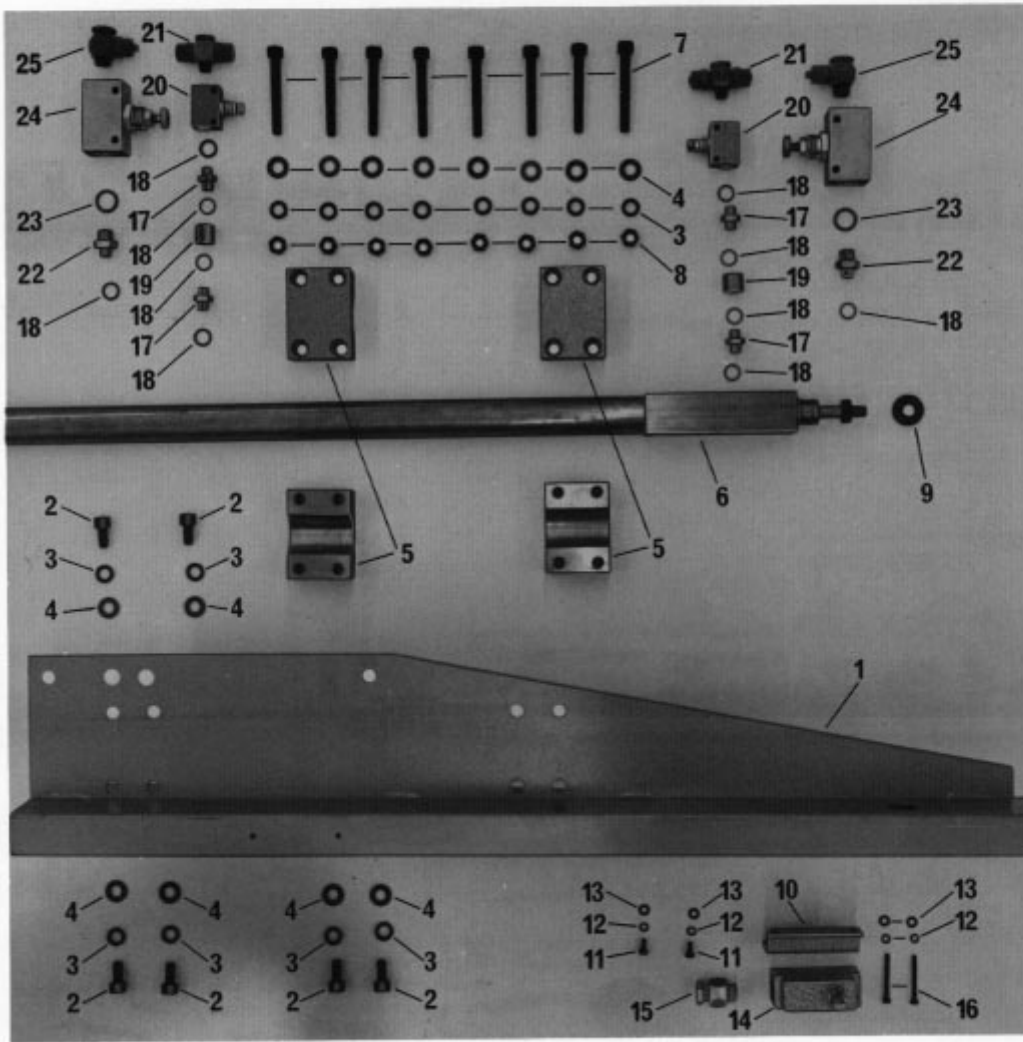

Pos.-Nr. Item No. N ^o pos. N ^o de posición	Bestellnummer Part number N ^o de commande N ^o de pedido	Teile-Benennung Description Nom de pièce Denominación
1	95-630 131-41	Träger Bracket Support Soporte
2	11-133 352-15	Zylinderschraube M 8 x 12 Cheese-head screw, M 8 x 12 Vis à tête cyl. M 8 x 12 Tornillo cilíndrico M 8 x 12
3	12-500 210-45	Federring A 8 Spring washer, A 8 Rondelle élastique A 8 Arandela elástica A 8
4	12-305 224-15	Scheibe A 8,4 Washer, A 8,4 Rondelle A 8,4 Arandela A 8,4
5	95-623 247-45	Zylinderträger Cylinder bracket Support de vérin Soporte del cilindro
6	99-134 770-91	Zylinder, doppeltwirkend 25 Ø x Hub 655 Cylinder, double acting, 25 dia. x 655 stroke Vérin à double effet, Ø 25 x 655 de course Cilindro de doble efecto, 25 Ø x 655 de carrera
7	11-130 395-15	Zylinderschraube M 8 x 60 Cheese-head screw, M 8 x 60 Vis à tête cyl. M 8 x 60 Tornillo cilíndrico M 8 x 60
8	12-024 211-15	Sechskantmutter M 8 Hexagon nut, M 8 Ecrou six pans M 8 Tuerca hexagonal M 8
9	95-637 110-15	Zweilochmutter Two-hole nut Ecrou à deux trous Tuerca de dos agujeros
10	95-625 786-45	Bügel Bracket Etrier Estribo
11	11-130 173-15	Zylinderschraube M 4 x 8 Cheese-head screw, M 4 x 8 Vis à tête cyl. M 4 x 8 Tornillo cilíndrico M 4 x 8
12	12-500 150-45	Federring A 4 Spring washer, A 4 Rondelle élastique A 4 Arandela elástica A 4
13	12-305 114-15	Scheibe A 4,3 Washer, A 4,3 Rondelle A 4,3 Arandela A 4,3
14	71-1200-0413	Sprungschalter Limit switch Fin de course Interruptor de final
15	71-3700-0158	Stopfbuchsenverschraubung Seal cap Bouchon de presse-étoupe Racor para prensaestopas
16	11-130 206-15	Zylinderschraube M 4 x 35 Cheese-head screw, M 4 x 35 Vis à tête cyl. M 4 x 35 Tornillo cilíndrico M 4 x 35
17	18-277 001-91	Doppelnippel 1/8" - 1/8" Double nipple, 1/8" - 1/8" Nipple double 1/8" - 1/8" Boquilla doble 1/8" - 1/8"

Pos.-Nr. Item No. N ^o pos. N ^o de posición	Bestellnummer Part number N ^o de commande N ^o de pedido	Teile-Benennung Description Nom de pièce Denominación
18	15-032 001-45	Dichtring 0 - 1/8" Seal, 0 - 1/8" Bague d'étanch. 0 - 1/8" Anillo de junta 0 - 1/8"
19	95-606 301-05	Muffe Sleeve Manchon Manguito
20	99-115 505-91	Drosselrückschlag-Ventil 1/8" Check-return valve, 1/8" Clapet anti-retour av. étranglement 1/8" Válvula estranguladora de retroceso 1/8"
21	18-379 002-61	T-Verschraubung TCK 1/8" - Pk 6 T union, TCK, 1/8" - Pk 6 Raccord à vis en T TCK 1/8" - Pk 6 Racor en T, TCK 1/8" - Pk 6
22	18-277 002-91	Doppelnippel 1/4" - 1/8" Double nipple, 1/4" - 1/8" Nipple double 1/4" - 1/8" Boquilla doble 1/4" - 1/8"
23	15-032 002-45	Dichtring 0 - 1/4" Seal, 0 - 1/4" Bague d'étanch. 0 - 1/4" Anillo de junta 0 - 1/4"
24	99-133 145-91	Drosselrückschlagventil 1/4" Check-return valve, 1/4" Clapet anti-retour av. étranglement 1/4" Válvula estranguladora de retroceso 1/4"
25	18-378 004-61	Schwenkverschraubung LCK 1/4" - Pk 6 Swivel union, LCK 1/4" - Pk 6 Raccord fileté orientable LCK 1/4" - Pk 6 Racor giratorio LCK 1/4" - Pk 6

3.2

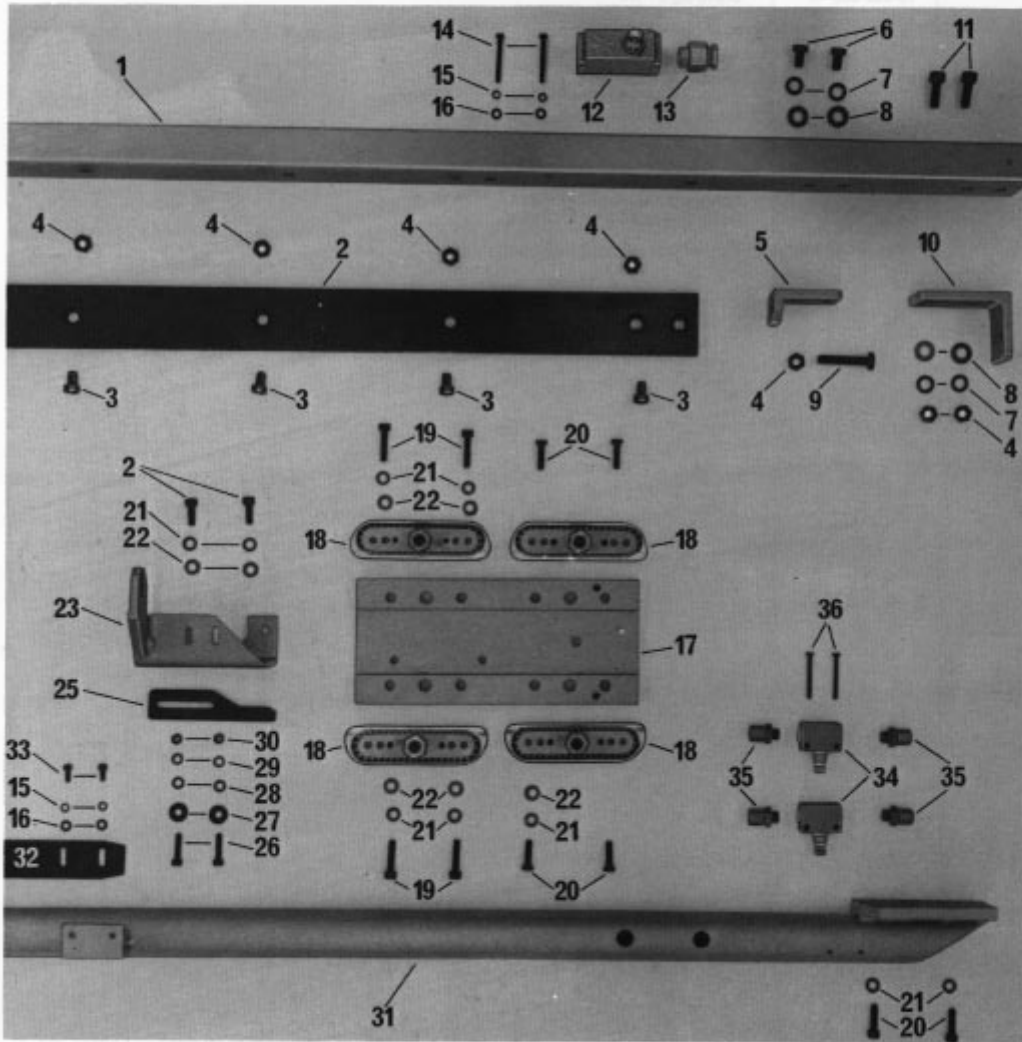

Pos.-Nr. Item No. N ^o pos. N ^o de posición	Bestellnummer Part number N ^o de commande N ^o de pedido	Teile-Benennung Description Nom de pièce Denominación
1	95-630 131-41	Träger Support Support Soporte
2	95-622 827-15	Prismenlaufschiene Runner Rail prismatique Carril prismático
3	11-133 352-15	Zylinderschraube M 8 x 12 Cheese-head screw, M 8 x 12 Vis à tête cyl. M 8 x 12 Tornillo cilíndrico M 8 x 12
4	12-024 211-15	Sechskantmutter M 8 Hexagon nut, M 8 Ecrou six pans M 8 Tuerca hexagonal M 8
5	95-630 180-45	Anschlagwinkel Stop Equerre de butée Esquina tope
6	11-130 353-15	Zylinderschraube M 8 x 12 Cheese-head screw, M 8 x 12 Vis à tête cyl. M 8 x 12 Tornillo cilíndrico M 8 x 12
7	12-500 210-45	Federring A 8 Spring washer, A 8 Rondelle élastique A 8 Arandela elástica A 8
8	12-305 224-15	Scheibe A 8,4 Washer, A 8,4 Rondelle A 8,4 Arandela A 8,4
9	11-032 381-15	Sechskantschraube M 8 x 35 Hexagon screw, M 8 x 35 Vis six pans M 8 x 35 Tornillo hexagonal M 8 x 35
10	95-630 181-45	Befestigungswinkel Retaining bracket Equerre de fixation Esquina de fijación
11	11-130 359-15	Zylinderschraube M 8 x 16 Cheese-head screw, M 8 x 16 Vis à tête cyl. M 8 x 16 Tornillo cilíndrico M 8 x 16
12	71-1200-0398	Sprungschalter Limit switch Fin de course Interruptor de final
13	71-3700-0158	Stopfbuchsenverschraubung Gland union Bouchon de presse-étoupes Racor para prensaestopas
14	11-130 206-15	Zylinderschraube M 4 x 35 Cheese-head screw, M 4 x 35 Vis à tête cyl. M 4 x 35 Tornillo cilíndrico M 4 x 35
15	12-500 150-45	Federring A 4 Spring washer, A 4 Rondelle élastique A 4 Arandela elástica A 4
16	12-305 114-15	Scheibe A 4,3 Washer, A 4,3 Rondelle A 4,3 Arandela A 4,3
17	95-623 269-45	Führungsplatte Guide plate Plaque de guidage Placa-guía

Pos.-Nr. Item No. N ^o pos. N ^o de posición	Bestellnummer Part number N ^o de commande N ^o de pedido	Teile-Benennung Description Nom de pièce Denominación
18	99-133 412-91	Kugelführungssegment Ball guide segment Segment guide-bille Segmento-guía esférico
19	11-130 299-15	Zylinderschraube M 6 x 20 Cheese-head screw, M 6 x 20 Vis à tête cyl. M 6 x 20 Tornillo cilíndrico M 6 x 20
20	11-135 292-15	Zylinderschraube M 6 x 16 Cheese-head screw, M 6 x 16 Vis à tête cyl. M 6 x 16 Tornillo cilíndrico M 6 x 16
21	12-500 190-45	Federring A 6 Spring washer, A 6 Rondelle élastique A 6 Arandela elástica A 6
22	12-305 174-15	Scheibe A 6,4 Washer, A 6,4 Rondelle A 6,4 Arandela A 6,4
23	95-630 137-41	Mitnehmer Actuator Toc d'entraînement Pieza de arrastre
24	11-130 305-15	Zylinderschraube M 6 x 25 Cheese-head screw, M 6 x 25 Vis à tête cyl. M 6 x 25 Tornillo cilíndrico M 6 x 25
25	95-630 140-15	Nocken Trip Mentonnet Leva
26	11-130 227-15	Zylinderschraube M 5 x 12 Cheese-head screw, M 5 x 12 Vis à tête cyl. M 5 x 12 Tornillo cilíndrico M 5 x 12
27	12-335 171-15	Scheibe B 5,3 Washer, B 5,3 Rondelle B 5,3 Arandela B 5,3
28	12-305 144-15	Scheibe A 5,3 Washer, A 5,3 Rondelle A 5,3 Arandela A 5,3
29	12-500 170-45	Federring A 5 Spring washer, A 5 Rondelle élastique A 5 Arandela elástica A 5
30	12-024 171-15	Sechskantmutter M 5 Hexagon nut, M 5 Ecrou six pans M 5 Tuerca hexagonal M 5
31	95-630 175-41	Schlauchführung Tube channel Guide-flexible Guía para el tubo
32	95-625 815-15	Nocken Trip Mentonnet Leva
33	11-130 173-15	Zylinderschraube M 4 x 8 Cheese-head screw, M 4 x 8 Vis à tête cyl. M 4 x 8 Tornillo cilíndrico M 4 x 8
34	99-115 505-91	Drosselrückschlagventil 1/8" Check-return valve, 1/8" Clapet anti-retou. av. étranglement 1/8" Válvula estranguladora de retroceso 1/8"

Pos.-Nr. Item No. N ^o pos. N ^o de posición	Bestellnummer Part number N ^o de commande N ^o de pedido	Teile-Benennung Description Nom de pièce Denominación	3.2
35	18-372 001-61	Schnellverschraubung CK 1/8" Pk - 4 Union, CK 1/8" Pk - 4 Raccord rapide CK 1/8" Pk - 4 Racor de apriete rápido CK 1/8" Pk - 4	
36	11-130 209-15	Zylinderschraube M 4 x 40 Cheese-head screw, M 4 x 40 Vis à tête cyl. M 4 x 40 Tornillo cilíndrico M 4 x 40	

3.3

Technical drawing area containing mirrored text and technical specifications, likely bleed-through from the reverse side of the page.

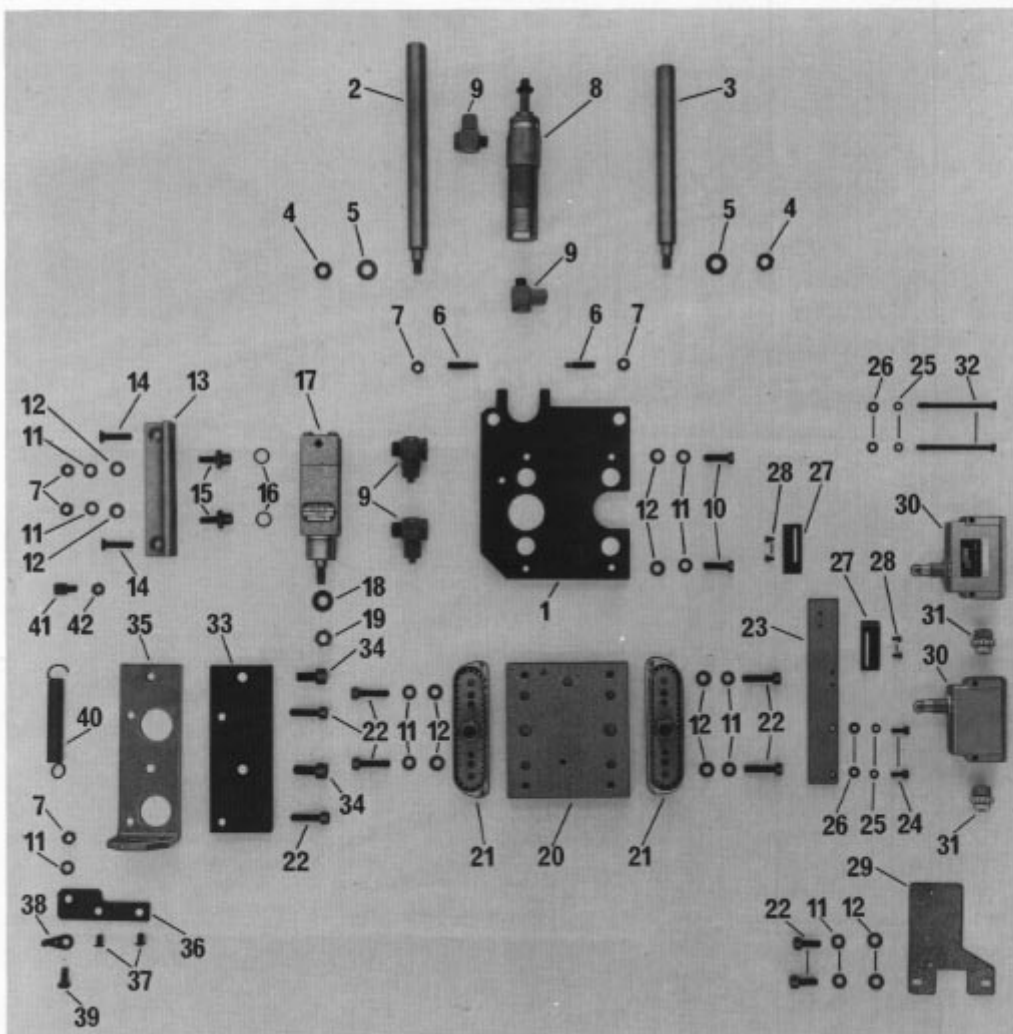

Pos.-Nr. Item No. N ^o pos. N ^o de posición	Bestellnummer Part number N ^o de commande N ^o de pedido	Teile-Benennung Description Nom de pièce Denominación
1	95-630 141-15	Platte Plate Plaque Placa
2	95-630 179-05	Welle Shaft Arbre Eje
2	95-630 178-05	Welle Shaft Arbre Eje
4	11-024 211-15	Sechskantmutter M 8 Hexagon nut, M 8 Ecrou six pans M 8 Tuerca hexagonal M 8
5	12-305 224-15	Scheibe A 8,4 Washer, A 8.4 Rondelle A 8,4 Arandela A 8,4
6	91-119 950-05	Gewindestift M 6 x 4,5 x 25 Threaded stud, M 6 x 4.5 x 25 Vis sans tête M 6 x 4,5 x 25 Tornillo prisionero 6 x 4,5 x 25
7	12-024 191-15	Sechskantmutter M 6 Hexagon nut, M 6 Ecrou six pans M 6 Tuerca hexagonal M 6
8	99-133 506-91	Luftzylinder 20 Ø x 50 Hub Air cylinder, 20 x 50 Vérin Ø 20 , x 50 de course Cilindro de aire 20 Ø x 50 de carrera
9	18-378 001-61	L-Verschraubung LCK 1/8" Pk 4 L-union, LCK 1/8" Pk 4 Raccord en L LCK 1/8" Pk 4 Racor en L LCK 1/8" Pk 4
10	11-135 292-15	Zylinderschraube M 6 x 16 Cheese-head screw, M 6 x 16 Vis à tête cyl. M 6 x 16 Tornillo cilíndrico M 6 x 16
11	12-500 190-45	Federring B 6 Spring washer, B 6 Rondelle élastique B 6 Arandela elástica B 6
12	12-305 174-15	Scheibe A 6,4 Washer, A 6.4 Rondelle A 6,4 Arandela A 6,4
13	95-623 270-45	Winkel Bracket Equerre Esquina
14	11-225 298-15	Senkschraube M 6 x 20 Counter sunk screw, M 6 x 20 Vis à tête noyée M 6 x 20 Tornillo avellanado M 6 x 20
15	95-625 224-15	Gewindeboizen Threaded stud Bouion fileté Perno roscado
16	15-125 131-05	Dichtring 10 x 13,5 Seal, 10 x 13.5 Bague d'étanch. 10 x 13,5 Anillo de junta 10 x 13,5
17	99-133 897-91	Luftzylinder 20 Ø x 30 Hub Air cylinder, 20 x 30 Vérin Ø 20 x 30 de course Cilindro de aire Ø 20 x 30 de carrera

Pos.-Nr. Item No. N ^o pos. N ^o de posición	Bestellnummer Part number N ^o de commande N ^o de pedido	Teile-Benennung Description Nom de pièce Denominación
18	95-608 787-05	Anschlagbüchse Stop bush Douille d'arrêt Caquillo tope
19	12-031 210-01	Sechskantmutter M 8 - ss Hexagon nut, M 8 - ss Ecrou six pans M 8 - ss Tuerca hexagonal M 8 - ss
20	95-623 266-45	Führungsplatte Guide plate Plaque de guidage Placa-guía
21	99-133 412-81	Kugelführungssegment Ball guide segment Segment guide-bille Segmento-guía esférico
22	11-130 299-15	Zylinderschraube M 6 x 20 Cheese-head screw, M 6 x 20 Vis à tête cyl. M 6 x 20 Tornillo cilíndrico M 6 x 20
23	95-623 272-45	Platte Plate Plaque Placa
24	11-130 173-15	Zylinderschraube M 4 x 8 Cheese-head screw, M 4 x 8 Vis à tête cyl. M 4 x 8 Tornillo cilíndrico M 4 x 8
25	12-500 150-45	Federring A 4 Spring washer, A 4 Rondelle élastique A 4 Arandela elástica A 4
26	12-305 114-15	Scheibe A 4,3 Washer, A 4,3 Rondelle A 4,3 Arandela A 4,3
27	95-616 282-15	Schaltbügel Switch bracket Etrier de commande Estríbo de mando
28	11-108 096-15	Zylinderschraube M 3 x 8 Cheese-head screw, M 3 x 8 Vis à tête cyl. M 3 x 8 Tornillo cilíndrico M 3 x 8
29	95-625 768-45	Platte Plate Plaque Placa
30	71-1200-0413	Sprungscharter Limit switch Fin de course Interruptor de final
31	71-3700-0158	Stopfbuchsenverschraubung Seal cap Bouchon de presse-étoupes Racor para prensaestopas
32	11-105 904-15	Zylinderschraube M 4 x 60 Cheese-head screw, M 4 x 60 Vis à tête cyl. M 4 x 60 Tornillo cilíndrico M 4 x 60
33	95-623 267-15	Prismenlaufschiene Runner Rail prismatique Carril prismático
34	11-130 359-15	Zylinderschraube M 8 x 16 Cheese-head screw, M 8 x 16 Vis à tête cyl. M 8 x 16 Tornillo cilíndrico M 8 x 16

Pos.-Nr. Item No. N ^o pos. N ^o de posición	Bestellnummer Part number N ^o de commande N ^o de pedido	Teile-Benennung Description Nom de pièce Denominación
35	95-630 142-41	Trägerwinkel Bracket Equerre-support Esquina-soporte
36	95-626 435-15	Platte Plate Plaque Placa
37	91-100 055-15	Flachrundschrabe M 5 x 8 Raised head screw, M 5 x 8 Vis à tête bombée M 5 x 8 Tornillo de cabeza rebajada M 5 x 8
38	91-020 359-15	Federeinhängöse Spring eyelet OEillet pour ressort Ojete de enganche por resorte
39	11-135 286-15	Zylinderschraube M 6 x 12 Cheese-head screw, M 6 x 12 Vis à tête cyl. M 6 x 12 Tornillo cilíndrico M 6 x 12
40	91-020 334-05	Zylindrische Zugfeder Pull spring Ressort de rappel Muelle de tracción cilíndrico
41	91-700 965-15	Federeinhängeschraube M 6 Spring eyelet screw, M 6 Vis d'accrochage pour ressort, M 6 Tornillo de enganche por resorte, M 6
42	12-005 195-15	Sechskantmutter B M 6 Hexagon nut, B M 6 Ecrou six pans B M 6 Tuerca hexagonal B M 6

3.4

Part Name	Part Number	Quantity
1. Hauptkörper	1	1
2. Bolzen	2	2
3. Dichtung	3	2
4. Bolzen	4	2
5. Bolzen	5	2
6. Bolzen	6	1
7. Bolzen	7	2
8. Bolzen	8	2
9. Bolzen	9	1
10. Bolzen	10	2
11. Bolzen	11	2
12. Bolzen	12	2
13. Bolzen	13	2
14. Bolzen	14	2
15. Bolzen	15	2
16. Bolzen	16	2
17. Bolzen	17	1
18. Bolzen	18	2
19. Bolzen	19	2
20. Bolzen	20	2
21. Bolzen	21	2
22. Bolzen	22	2
23. Bolzen	23	2
24. Bolzen	24	2
25. Bolzen	25	1
26. Bolzen	26	2
27. Bolzen	27	2
28. Bolzen	28	2

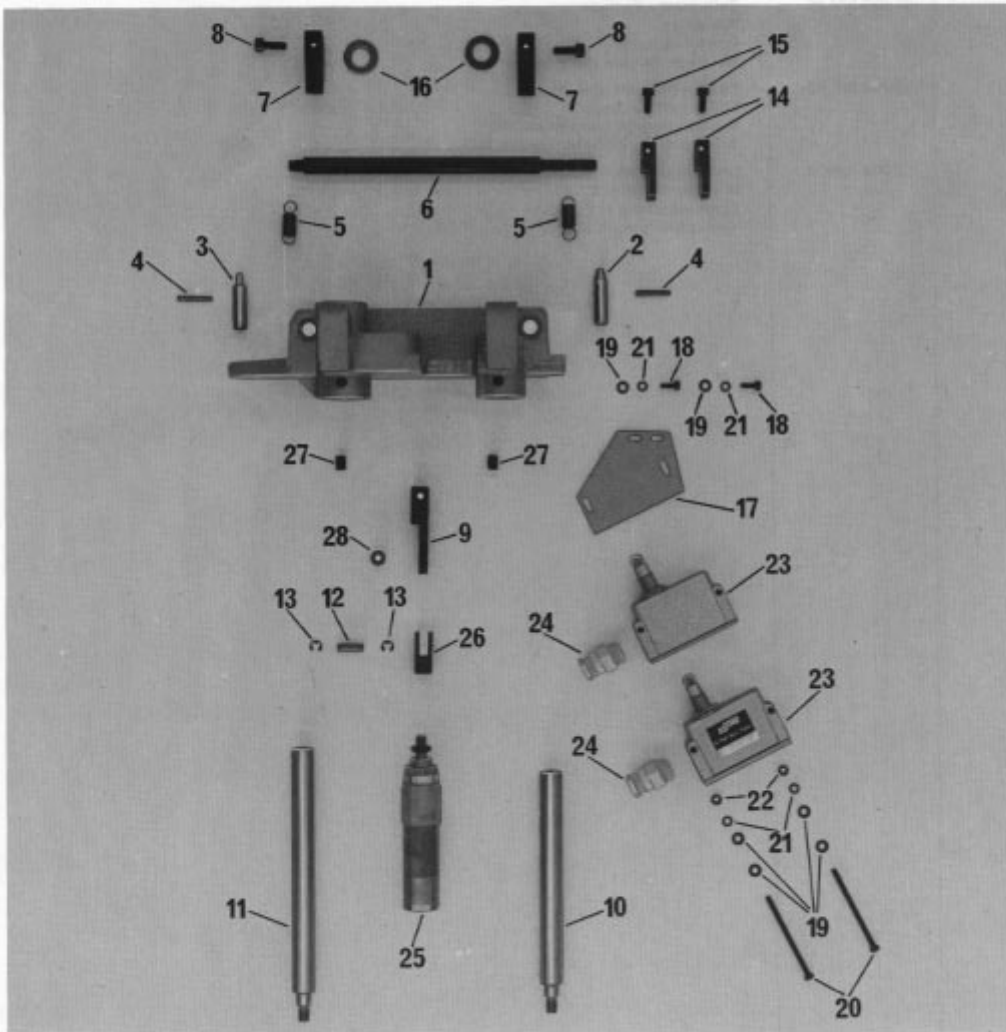

Pos.-Nr. Item No. N ^o pos. N ^o de posición	Bestellnummer Part number N ^o de commande N ^o de pedido	Teile-Benennung Description Nom de pièce Denominación
1	95-630 177-92	Indexführung Index guide assy. Guide d'indexeur Guía del dispositivo de bloqueo (Index)
2	95-608 646-05	Indexbolzen Indexing pin Boulon d'indexation Perno del Index
3	95-608 647-05	Indexbolzen Indexing pin Boulon d'indexation Perno del Index
4	13-064 262-05	Passkerbstift C 4 x 24 Notched pin, C 4 x 24 Goupille cannelée d'ajustage C 4 x 24 Pasador cilíndrico semiestriado
5	95-634 848-05	Zylindrische Zugfeder Pull spring Ressort de rappel Muelle de tracción cilíndrico
6	95-608 648-15	Welle Shaft Arbre Eje
7	95-608 649-15	Nocken Trip Came Leva
8	11-130 293-15	Zylinderschraube M 6 x 16 Cheese-head screw, M 6 x 16 Vis à tête cyl. M 6 x 16 Tornillo cilíndrico M 6 x 16
9	95-608 650-92	Hebel Lever Levier Palanca
10	95-630 178-05	Welle Shaft Arbre Eje
11	95-630 179-05	Welle Shaft Arbre Eje
12	95-600 649-05	Bolzen Pin Boulon Perno
13	12-640 150-55	Sicherungscheibe 4 Detent clip Rondelle d'arrêt 4 Arandela de seguridad 4
14	95-630 315-15	Schaltnocken Trip Bossage Leva de mando
15	11-130 227-15	Zylinderschraube M 5 x 12 Cheese-head screw, M 5 x 12 Vis à tête cyl. M 5 x 12 Tornillo cilíndrico M 5 x 12
16	12-305 314-15	Scheibe A 1 3 Washer, A 1 3 Rondelle A 1 3 Arandela A 1 3
17	95-630 314-45	Schaltrträger Switch bracket Support de fin de course Soporte del interruptor

Pos.-Nr. Item No. N ^o pos. N ^o de posición	Bestellnummer Part number N ^o de commande N ^o de pedido	Teile-Benennung Description Nom de pièce Denominación
18	11-130 173-15	Zylinderschraube M 4 x 8 Cheese-head screw, M 4 x 8 Vis à tête cyl. M 4 x 8 Tornillo cilíndrico M 4 x 8
19	12-305 114-15	Scheibe A 4,3 Washer, A 4,3 Rondelle A 4,3 Arandela A 4,3
20	11-105 904-15	Zylinderschraube M 4 x 60 Cheese-head screw, M 4 x 60 Vis à tête cyl. M 4 x 60 Tornillo cilíndrico M 4 x 60
21	12-500 150-45	Federring A 4 Spring washer, A 4 Rondelle élastique A 4 Arandela elástica A 4
22	12-024 151-15	Sechskantmutter M 4 Hexagon nut, M 4 Ecrou six pans M 4 Tuerca hexagonal M 4
23	71-1200-0413	Sprungschalter Limit switch Fin de course Interruptor de final
24	71-3700-0158	Stopfbuchsenverschraubung Seal cap Bouchon de presse-étoupes Racor para prensaestopas
25	99-133 506-91	Zylinder 20 Ø x 50 Hub Cylinder, 20 dia. x 50 mm stroke Vérin Ø 20 x 50 de course Cilindro 20 Ø x 50 de carrera
26	91-125 932-15	Gabelkopf Yoke Fourche Cabeza de horquilla
27	11-330 349-15	Gewindestift M 8 x 10 Threaded stud, M 8 x 10 Vis sans tête M 8 x 10 Tornillo prisionero M 8 x 10
28	95-608 651-05	Lager Bearing Coussinet Cojinete

3.5

Part Name	Part Number	Quantity
1	01234 1234 56	1
2	01234 1234 56	1
3	01234 1234 56	1
4	01234 1234 56	1
5	01234 1234 56	1
6	01234 1234 56	1
7	01234 1234 56	1
8	01234 1234 56	1
9	01234 1234 56	1
10	01234 1234 56	1
11	01234 1234 56	1
12	01234 1234 56	1
13	01234 1234 56	1
14	01234 1234 56	1
15	01234 1234 56	1
16	01234 1234 56	1
17	01234 1234 56	1
18	01234 1234 56	1
19	01234 1234 56	1
20	01234 1234 56	1
21	01234 1234 56	1
22	01234 1234 56	1
23	01234 1234 56	1
24	01234 1234 56	1
25	01234 1234 56	1
26	01234 1234 56	1
27	01234 1234 56	1
28	01234 1234 56	1
29	01234 1234 56	1

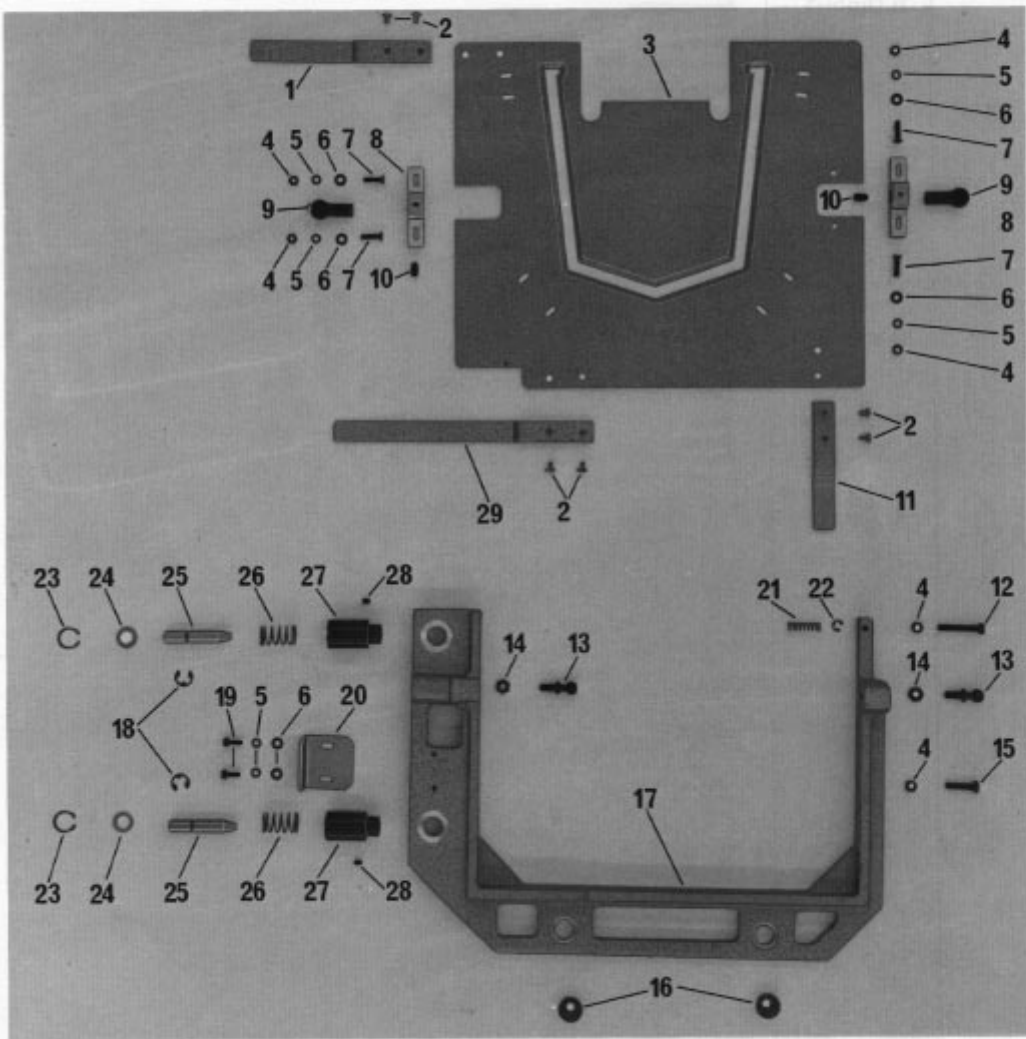

Pos.-Nr. Item No. N ^o pos. N ^o de posición	Bestellnummer Part number N ^o de commande N ^o de pedido	Teile-Benennung Description Nom de pièce Denominación
1	95-608 683-45	Mitnehmer Actuator Barre d'entraînement Pieza de arrastre
2	91-700 335-25	Flachrundsraube Raised-head screw Vis à tête bombée Tornillo de cabeza rebajada
3*		Schablonenblech Jig plate Gabarit Plantilla
4	12-024 151-15	Sechskantmutter M 4 Hexagon nut, M 4 Ecrou six pans M 4 Tuerca hexagonal M 4
5	12-500 150-15	Federring A 4 Spring washer, A 4 Rondelle élastique A 4 Arandela elástica A 4
6	12-305 114-15	Scheibe A 4,3 Washer, A 4,3 Rondelle A 4,3 Arandela A 4,3
7	11-210 178-15	Senkschraube M 4 x 16 Countersunk screw, M 4 x 16 Vis à tête noyée M 4 x 16 Tornillo avellanado M 4 x 16
8	95-630 000-05	Lager Mounting Palier Cojinete
9	95-630 005-15	Kugelfanne Ball-joint socket Coussinet sphérique Asiento esférico
10	11-330 283-15	Gewindestift M 6 x 10 Threaded stud M 6 x 10 Vis sans tête M 6 x 10 Tornillo prisionero M 6 x 10
11	95-629 819-45	Mitnehmer Actuator Barre d'entraînement Pieza de arrastre
12	11-130 203-15	Zylinderschraube M 4 x 30 Cheese-head screw, M 4 x 30 Vis à tête cyl. M 4 x 30 Tornillo cilíndrico M 4 x 30
13	91-031 888-15	Kugelzapfen Ball-joint stud Pivot à rotule Perno de bola
14	12-005 195-15	Sechskantmutter M 6 Hexagon nut, M 6 Ecrou six pans M 6 Tuerca hexagonal M 6
15	11-130 191-15	Zylinderschraube M 4 x 20 Cheese-head screw, M 4 x 20 Vis à tête cyl. M 4 x 20 Tornillo cilíndrico M 4 x 20
16	95-608 634-05	Indexbuchse Indexing bush Douille d'indexation Casquillo del Index

* Bei Bestellung bitte aufgestempelte Nummer angeben
 * When ordering, please indicate stamped number
 * A la commande, préciser la référence poinçonnée
 * Indíquese en los pedidos el número estampado

Pos.-Nr. Item No. N ^o pos. N ^o de posición	Bestellnummer Part number N ^o de commande N ^o de pedido	Teile-Benennung Description Nom de pièce Denominación
17	95-608 632-45	Schablonenträger Jig frame Support de gabarit Soporte de la plantilla
18	12-640 200-55	Sicherungsscheibe 7 Detent clip 7 Rondelle d'arrêt 7 Arandela de seguridad 7
19	11-130 173-15	Zylinderschraube M 4 x 8 Cheese-head screw, M 4 x 8 Vis à tête cyl. M 4 x 8 Tornillo cilíndrico M 4 x 8
20	95-608 631-45	Winkel Bracket Equerre Esquina
21	95-621 092-05	Zylindrische Druckfeder Compression spring Ressort de pression Muelle de presión cilíndrico
22	12-640 155-55	Sicherungsscheibe 4 Detent clip 4 Rondelle d'arrêt 4 Arandela de seguridad 4
23	12-664 290-45	Seegerring 16 x 1 Circlip, 16 x 1 Circlip 16 x 1 Arandela clip 16 x 1
24	91-169 582-05	Scheibe Washer Rondelle Arandela
25	95-608 635-05	Indexbolzen Indexing pin Boulon d'indexation Perno del Index
26	91-122 823-05	Zylindrische Druckfeder Compression spring Ressort de pression Muelle de presión cilíndrico
27	95-608 633-15	Führungsbuchse Guide bush Douille de guidage Casquillo-guía
28	11-314 172-15	Gewindestift M 4 x 8 Threaded stud, M 4 x 8 Vis sans tête M 4 x 8 Tornillo prisionero M 4 x 8
29	95-630 002-45	Mitnehmer Actuator Barre d'entraînement Pieza de arrastre

Schablonensteuerung mit Antrieb
Jig control with drive
Système de commande du gabarit de couture et moteur
Mando de la plantilla con accionamiento

4.1

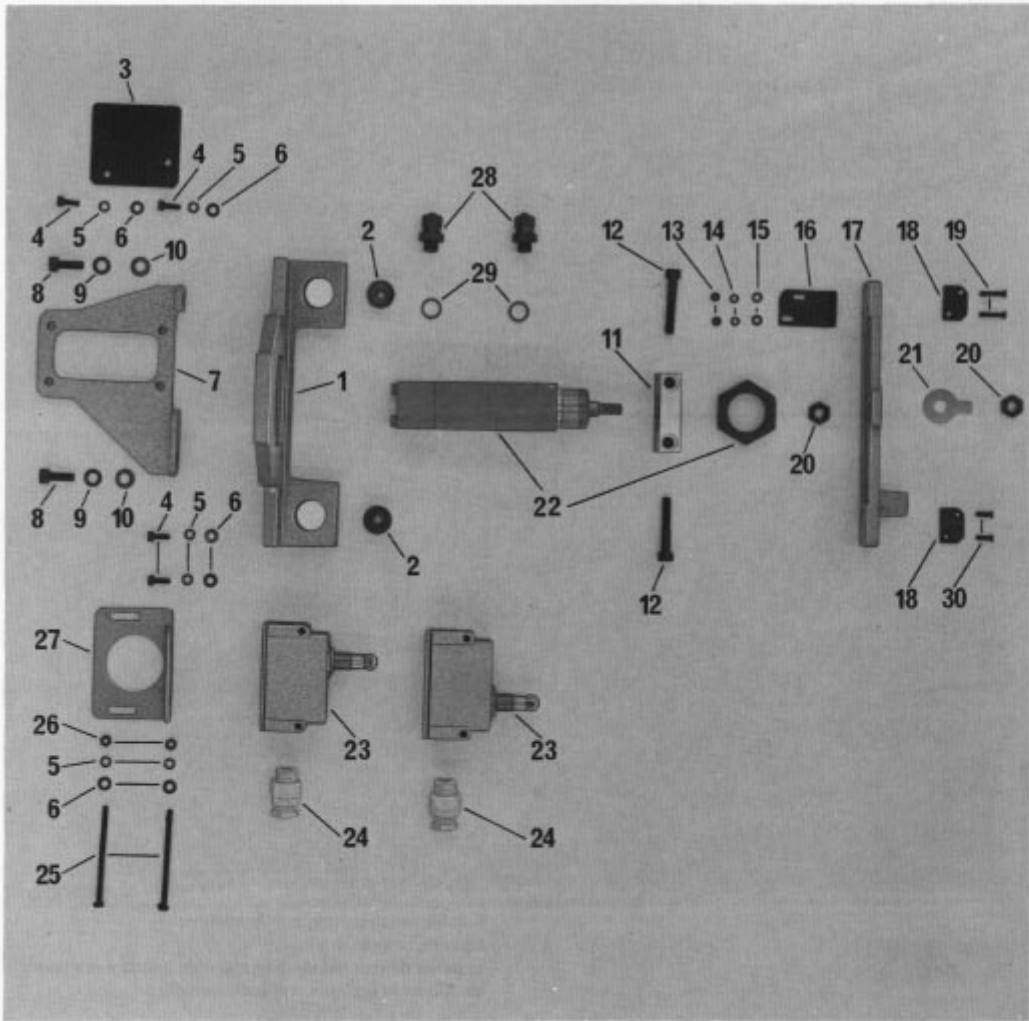

Pos.-Nr. Item No. N ^o pos. N ^o de posición	Bestellnummer Part number N ^o de commande N ^o de pedido	Teile-Benennung Description Nom de pièce Denominación
1	95-634 930-45	Indexträger Index mounting Support d'indexeur Soporte del Index
2	95-608 634-05	Indexbuchse Index bush Douille d'indexeur Casquillo del Index
3	95-703 378-15	Platte Plate Plaque Placa
4	11-130 179-15	Zylinderschraube M 4 x 12 Cheese-head screw, M 4 x 12 Vis à tête cyl. M 4 x 12 Tornillo cilíndrico M 4 x 12
5	12-500 151-15	Federring B 4 Spring washer, B 4 Rondelle élastique B 4 Arandela elástica B 4
6	12-305 114-15	Scheibe A 4,3 Washer, A 4,3 Rondelle A 4,3 Arandela A 4,3
7	95-634 929-45	Winkel Bracket Equerre Esquina
8	11-130 293-15	Zylinderschraube M 6 x 16 Cheese-head screw, M 6 x 16 Vis à tête cyl. M 6 x 16 Tornillo cilíndrico M 6 x 16
9	12-510 710-45	Zahnscheibe A 6,4 Lockwasher, A 6,4 Rondelle dentée A 6,4 Arandela dentada A 6,4
10	12-305 174-15	Scheibe A 6,4 Washer, A 6,4 Rondelle A 6,4 Arandela A 6,4
11	99-134 257-05	Fuß Base Socle Base
12	11-130 314-15	Zylinderschraube M 6 x 35 Cheese-head screw, M 6 x 35 Vis à tête cyl. M 6 x 35 Tornillo cilíndrico M 6 x 35
13	12-024 121-15	Sechskantmutter M 3 Hexagon nut, M 3 Ecrou six pans M 3 Tuerca hexagonal M 3
14	12-500 121-15	Federring B 3 Spring washer, B 3 Rondelle élastique B 3 Arandela elástica B 3
15	12-305 084-15	Scheibe A 3,2 Washer, A 3,2 Rondelle A 3,2 Arandela A 3,2
16	95-703 377-15	Winkel Bracket Equerre Esquina
17	95-616 275-45	Platte Plate Plaque Placa

Pos.-Nr. Item No. N ^o pos. N ^o de posición	Bestellnummer Part number N ^o de commande N ^o de pedido	Teile-Benennung Description Nom de pièce Denominación
18	95-616 250-15	Gleitplatte Plate Plaque Placa
19	11-210 095-25	Senkschraube M 3 x 16 Countersunk screw, M 3 x 16 Vis à tête noyée M 3 x 16 Tornillo avellanado M 3 x 16
20	12-005 215-15	Sechskantmutter M 8 Hexagon nut, M 8 Ecrou six pans M 8 Tuerca hexagonal M 8
21	12-525 220-05	Sicherungsblech Locking tab Plaque d'arrêt Placa de seguridad
22	99-134 275-91	Zylinder Cylinder Várin Cilindro
23	71-1200-0413	Sprungschalter Limit switch Fin de course Interruptor de final
24	71-3700-0158	Stopfbuchsenverschraubung Seal cap Bouchon de presse-étoupes Racor para prensaestopas
25	11-105 904-15	Zylinderschraube M 4 x 60 Cheese-head screw, M 4 x 60 Vis à tête cyl. M 4 x 60 Tornillo cilíndrico M 4 x 60
26	12-024 151-15	Sechskantmutter M 4 Hexagon nut, M 4 Ecrou six pans M 4 Tuerca hexagonal M 4
27	95-616 276-45	Winkel Bracket Equerre Esquina
28	18-372 004-91	Schnellverschraubung Union Raccord rapide Racor de apriete rápido
29	15-032 006-45	Dichtring Seal Bague d'étanch. Anillo de junta
30	11-210 076-25	Senkschraube M 3 x 5 Countersunk screw, M 3 x 5 Vis à tête noyée M 3 x 5 Tornillo avellanado M 3 x 5

4.2

Teil-Nr.	Bezeichnung	Menge	Einheit
1	Stiftschraube	1	Stück
2	Stiftschraube	1	Stück
3	Washerschraube	1	Stück
4	Washerschraube	1	Stück
5	Washerschraube	1	Stück
6	Washerschraube	1	Stück
7	Washerschraube	1	Stück
8	Washerschraube	1	Stück
9	Washerschraube	1	Stück
10	Washerschraube	1	Stück
11	Washerschraube	1	Stück
12	Washerschraube	1	Stück
13	Washerschraube	1	Stück
14	Washerschraube	1	Stück
15	Washerschraube	1	Stück
16	Washerschraube	1	Stück
17	Washerschraube	1	Stück
18	Washerschraube	1	Stück
19	Washerschraube	1	Stück
20	Washerschraube	1	Stück
21	Washerschraube	1	Stück
22	Washerschraube	1	Stück
23	Washerschraube	1	Stück
24	Washerschraube	1	Stück
25	Washerschraube	1	Stück
26	Washerschraube	1	Stück
27	Washerschraube	1	Stück
28	Washerschraube	1	Stück
29	Washerschraube	1	Stück

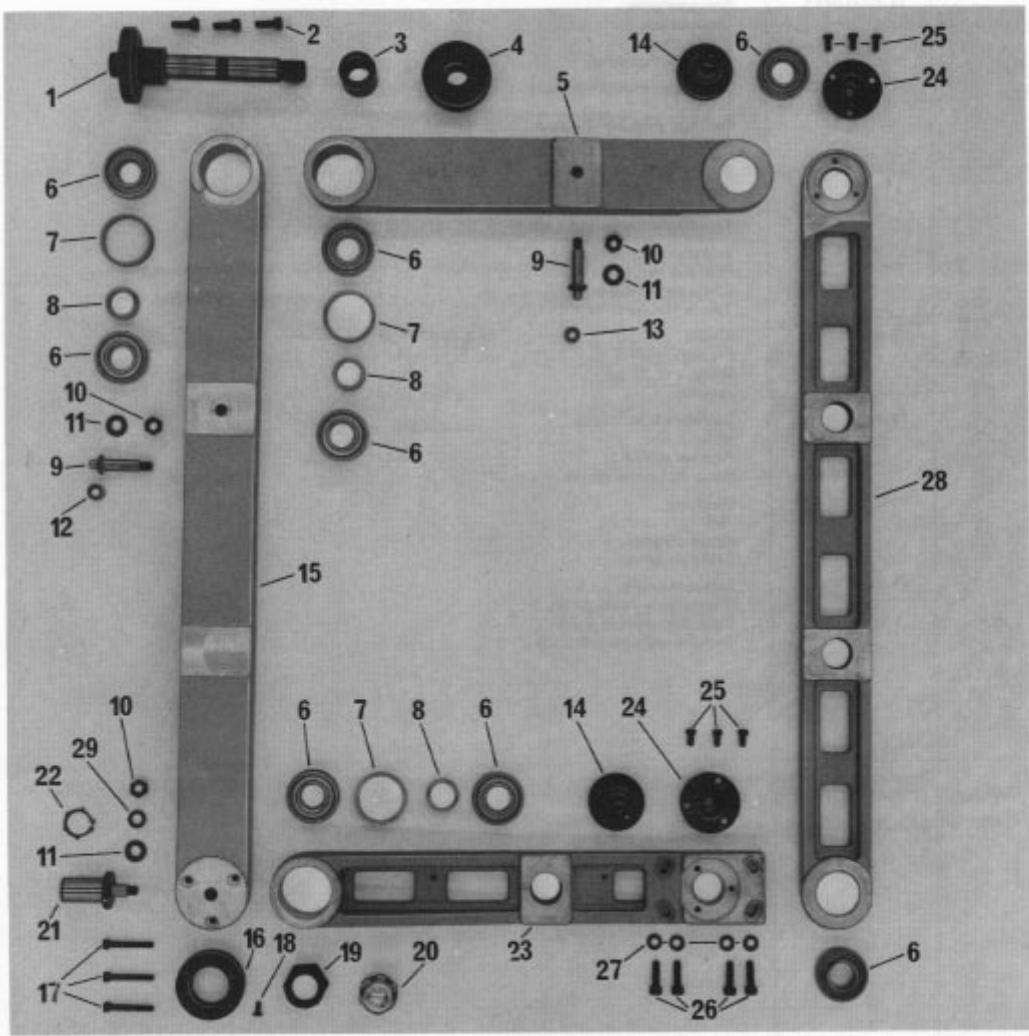

Pos.-Nr. Item No. N ^o pos. N ^o de posición	Bestellnummer Part number N ^o de commande N ^o de pedido	Teile-Benennung Description Nom de pièce Denominación
1	95-608 577-11	Bolzen Pin Boulon Perno
2	11-130 293-15	Zylinderschraube M 6 x 16 Cheese-head screw, M 6 x 16 Vis à tête cyl. M 6 x 16 Tornillo cilíndrico M 6 x 16
3	95-608 578-15	Distanzbuchse Spacer Douille d'écartement Casquillo distanciador
4	95-608 576-15	Rundmutter Round nut Ecrou rond Tuerca redonda
5	95-608 579-45	Hebel Arm Levier Palanca
6	14-016 150-01	Kugellager Ball bearing Roulement à billes Cojinete de bolas
7	95-608 580-05	Ring Ring Anneau Anillo
8	95-608 581-05	Ring Ring Anneau Anillo
9	95-608 582-15	Rollenbolzen Roller stud Boulon de galet Perno de rodillo
10	12-024 211-15	Sechskantmutter M 8 Hexagon nut, M 8 Ecrou six pans M 8 Tuerca hexagonal M 8
11	12-305 224-15	Scheibe A 8,4 Washer, A 8.4 Rondelle A 8,4 Arandela A 8,4
12*	91-021 065-04	Rolle Roller Galet Rodillo
13*	95-608 620-04	Rolle Roller Galet Rodillo
14	95-608 584-15	Kordelschraube Milled screw Vis moletée Tornillo moleteado
15	95-608 585-45	Hebel Arm Levier Palanca
16	95-608 586-15	Mutter Nut Ecrou Tuerca

- * Bei Bestellung bitte Markierung (Punkte) angeben
- * When ordering please indicate marking (dots)
- * A la commande, préciser les marques (points).
- * Indíquese en los pedidos la marcación (puntos)

Pos.-Nr. Item No. N ^o pos. N ^o de posición	Bestellnummer Part number N ^o de commande N ^o de pedido	Teile-Benennung Description Nom de pièce Denominación
17	11-130 254-15	Zylinderschraube M 5 x 35 Cheese-head screw, M 5 x 35 Vis à tête cyl. M 5 x 35 Tornillo cilíndrico M 5 x 35
18	11-039 174-15	Sechskantschraube M 4 x 8 Hexagon screw M 4 x 8 Vis six pans M 4 x 8 Tornillo hexagonal M 4 x 8
19	95-608 587-15	Gewindebuchse Threaded bush Douille filetée Casquillo roscado
20	99-133 727-91	Kugelrolle Ball Bille Rodillo de bola
21	95-608 588-15	Lagerbolzen Bearing pin Bouton-palier Perno de apoyo
22	12-628 330-45	SG. L-Ring A 20 x 1,2 Lock ring, A 20 x 1,2 Anneau L, A 20 x 1,2 Anillo L, A 20 x 1,2
23	95-625 819-45	Hebel Arm Levier Palanca
24	95-608 583-15	Zentrierflansch Centering flange Bride de centrage Brida centradora
25	11-108 225-15	Zylinderschraube M 5 x 10 Cheese-head screw, M 5 x 10 Vis à tête cyl. M 5 x 10 Tornillo cilíndrico M 5 x 10
26	11-130 299-15	Zylinderschraube M 6 x 20 Cheese-head screw, M 6 x 20 Vis à tête cyl. M 6 x 20 Tornillo cilíndrico M 6 x 20
27	12-305 174-15	Scheibe A 6,4 Washer, A 6,4 Rondelle A 6,4 Arandela A 6,4
28	95-625 820-45	Hebel Arm Levier Palanca
29	12-500 210-45	Federring, A 8 Spring washer A 8 Rondelle élastique A 8 Arandela elástica A 8

4.3

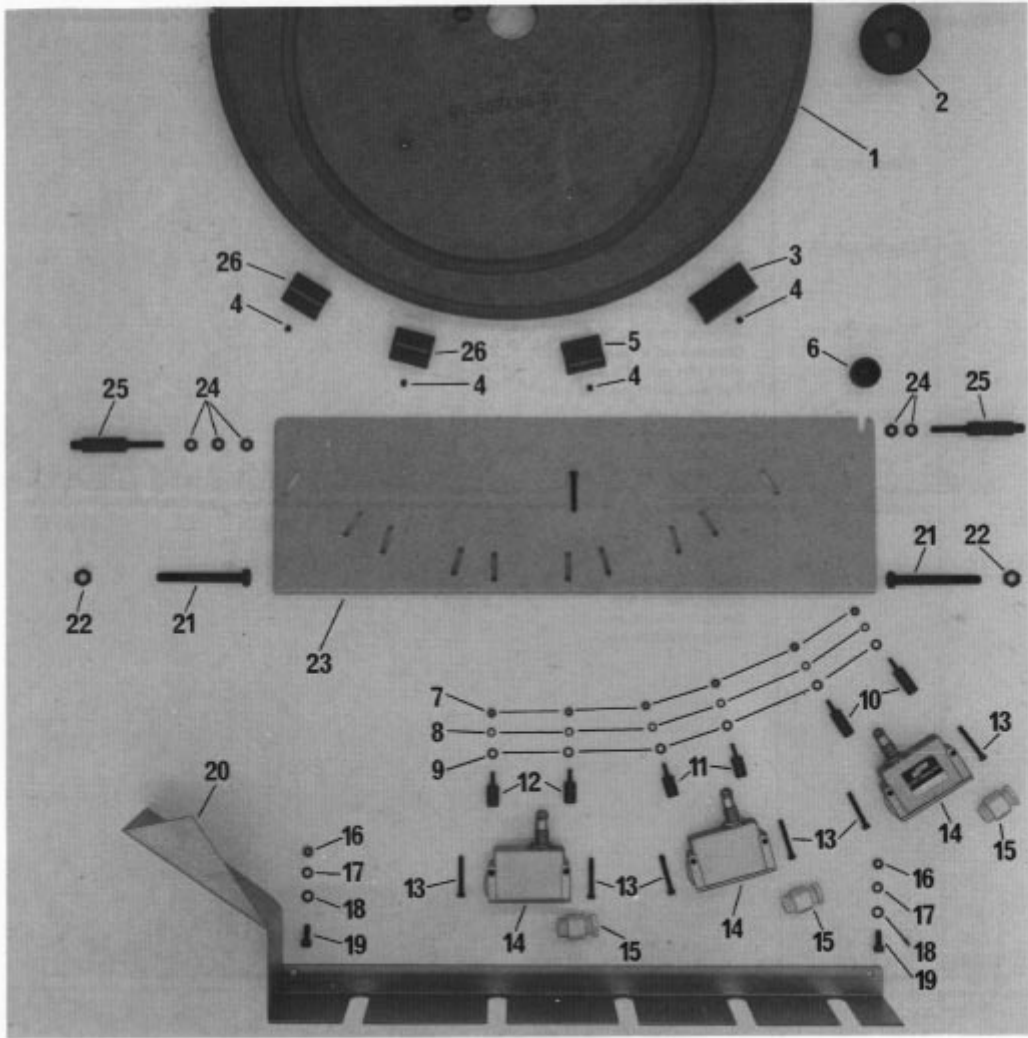

Pos.-Nr. Item No. N ^o pos. N ^o de posición	Bestellnummer Part number N ^o de commande N ^o de pedido	Teile-Benennung Description Nom de pièce Denominación
1 *		Steuerkurve * Control cam * Came de commande Leva de mando *
2	95-608 576-15	Rundmutter Round nut Ecrou rond Tuerca redonda
3	95-629 801-15	Klemmnocken Trip Mentonnet Leva de sujeción
4	11-330 952-15	Gewindestift M 5 x 5 Threaded stud, M 5 x 5 Vis sans tête M 5 x 5 Tornillo prisionero M 5 x 5
5	95-629 802-15	Klemmnocken Trip Mentonnet Leva de sujeción
6	12-115 190-15	Rändelmutter M 6 Milled nut, M 6 Ecrou moleté M 6 Tuerca moletada M 6
7	12-024 151-15	Sechskantmutter M 4 Hexagon nut, M 4 Ecrou six pans M 4 Tuerca hexagonal M 4
8	12-500 150-45	Federring A 4 Spring washer, A 4 Rondelle élastique A 4 Arandela elástica A 4
9	12-305 114-15	Scheibe A 4,3 Washer, A 4.3 Rondelle A 4,3 Arandela A 4,3
10	95-629 655-15	Bolzen Pin Boulon Perno
11	95-608 561-15	Bolzen Pin Boulon Perno
12	95-608 563-15	Bolzen Pin Boulon Perno
13	11-130 203-15	Zylinderschraube M 4 x 30 Cheese-head screw, M 4 x 30 Vis à tête cyl. M 4 x 30 Tornillo cilíndrico M 4 x 30
14	71-1200-0413	Sprungschalter Limit switch Fin de course Interruptor de final
15	71-3700-0158	Stopfbuchsenschraubung Seal cap Bouchon-étoupe Racor para prensaestopas
16	12-024 171-15	Sechskantmutter M 5 Hexagon nut, M 5 Ecrou six pans M 5 Tuerca hexagonal M 5

* Bei Bestellung bitte aufgestempelte Nummer angeben
 * When ordering, please indicate stamped number
 * A la commande, préciser la référence poinçonnée
 * Indíquese en los pedidos el número estampado

Pos.-Nr. Item No. N ^o pos. N ^o de posición	Bestellnummer Part number N ^o de commande N ^o de pedido	Teile-Benennung Description Nom de pièce Denominación
17	12-500 170-45	Federring A 5 Spring washer, A 5 Rondelle élastique A 5 Arandela elástica A 5
18	12-305 144-15	Scheibe A 5,3 Washer, A 5,3 Rondelle A 5,3 Arandela A 5,3
19	11-130 224-15	Zylinderschraube M 5 x 10 Cheese-head screw, M 5 x 10 Vis à tête cyl. M 5 x 10 Tornillo cilíndrico M 5 x 10
20	95-708 068-45	Abdeckung Cover Cache Cubierta
21	11-032 402-15	Sechskantschraube M 8 x 70 Hexagon screw, M 8 x 70 Vis six pans M 8 x 70 Tornillo hexagonal M 8 x 70
22	12-024 211-15	Sechskantmutter M 8 Hexagon nut, M 8 Ecrou six pans M 8 Tuerca hexagonal M 8
23	95-634 926-45	Schalterträger Switch bracket Support d'interrupteur Soporte del interruptor
24	12-005 195-15	Sechskantmutter M 6 Hexagon nut, M 6 Ecrou six pans M 6 Tuerca hexagonal M 6
25	95-608 560-15	Bolzen Pin Boulon Perno
26	95-629 803-15	Klemmnocken Trip Mentonnet Leva de sujeción

4.4

Teil-Nr.	Bezeichnung	Stückzahl
1	Motorblock	1
2	Flansch	1
3	O-Ring	1
4	Keilbolzen	1
5	Keilbolzen	1
6	Keilbolzen	1
7	Keilbolzen	1
8	Keilbolzen	1
9	Keilbolzen	1
10	Keilbolzen	1
11	Keilbolzen	1
12	Keilbolzen	1
13	Keilbolzen	1
14	Keilbolzen	1
15	Keilbolzen	1
16	Keilbolzen	1
17	Keilbolzen	1
18	Keilbolzen	1
19	Motorblock	1
20	Keilbolzen	1
21	Keilbolzen	1
22	Keilbolzen	1
23	Keilbolzen	1
24	Keilbolzen	1
25	O-Ring	1
26	O-Ring	1
27	O-Ring	1
28	O-Ring	1

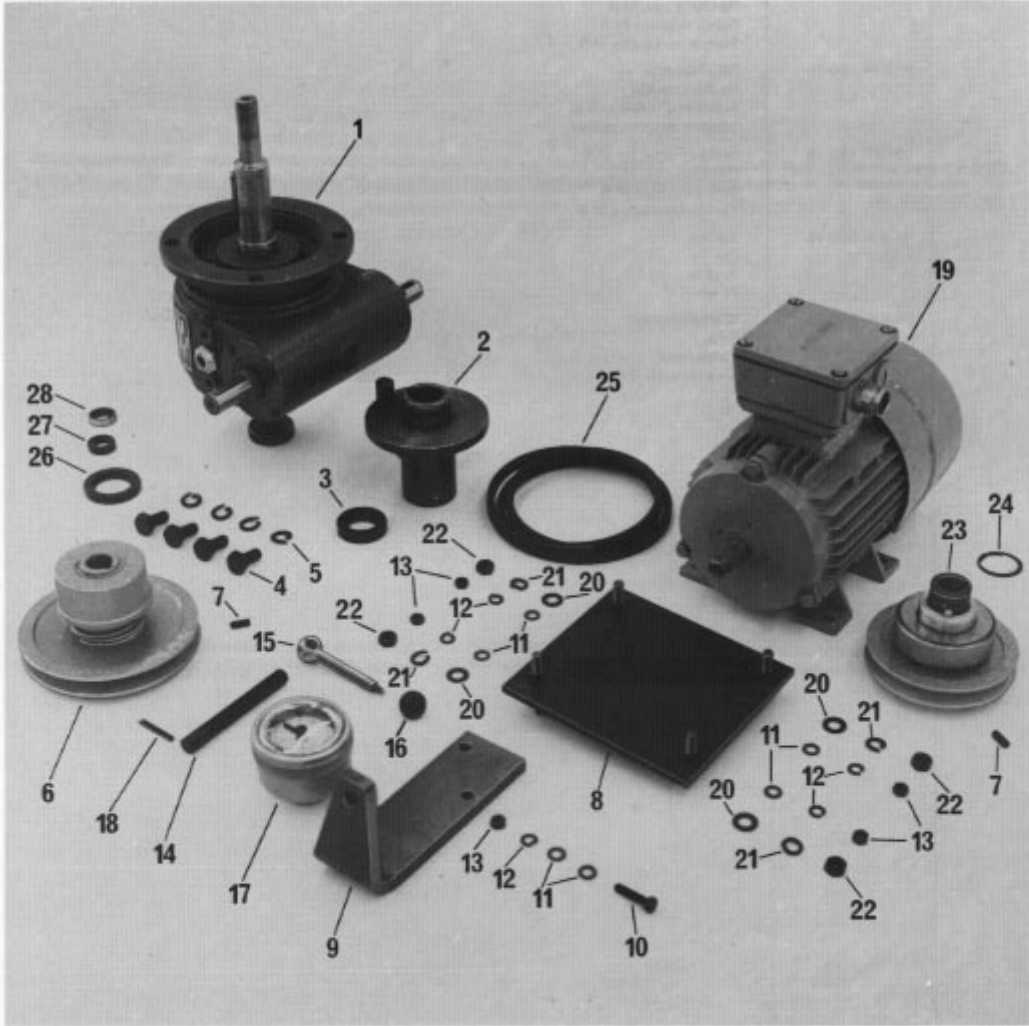

Pos.-Nr. Item No. N ^o pos. N ^o de posición	Bestellnummer Part number N ^o de commande N ^o de pedido	Teile-Benennung Description Nom de pièce Denominación
1	99-133 744-91	Schneckengetriebe Worm gear Engrenage à vis sans fin Engranaje helicoidal
2	95-608 706-91	Flanschbüchse Flange bush Douille à bride Casquillo de brida
3	15-254 292-41	Dichtring BA 25 x 40 x 10 Seal, BA 25 x 40 x 10 Bague d'étanch. BA 25 x 40 x 10 Anillo de junta BA 25 x 40 x 10
4	11-039 447-15	Sechskantschraube M 10 x 20 Hexagon screw, M 10 x 20 Vis six pans M 10 x 20 Tornillo hexagonal M 10 x 20
5	12-501 230-45	Federring A 10 Spring washer, A 10 Rondelle élastique A 10 Arandela elástica A 10
6	99-135 071-91	Federscheibe KM 100 Spring washer, KM 100 Rondelle élastique KM 100 Arandela elástica KM 100
7	11-330 292-15	Gewindestift M 6 x 16 zu KM 100 Threaded stud, M 6 x 16 Vis sans tête M 6 x 16 Tornillo prisionero M 6 x 16
8	95-701 120-11	Motorplatte Motor plate Plaque-support de moteur Placa del motor
9	95-701 119-45	Stellwinkel Adjusting bracket Equerre de réglage Esquina de ajuste
10	11-130 305-15	Zylinderschraube M 6 x 25 Cheese-head screw, M 6 x 25 Vis à tête cyl. M 6 x 25 Tornillo cilíndrico M 6 x 25
11	12-305 174-15	Scheibe A 6,4 Washer, A 6,4 Rondelle A 6,4 Arandela A 6,4
12	12-500 190-45	Federring A 6 Spring washer, A 6 Rondelle élastique A 6 Arandela elástica A 6
13	12-024 191-15	Sechskantmutter M 6 Hexagon nut, M 6 Ecrou six pans M 6 Tuerca hexagonal M 6
14	95-629 880-15	Stellschraube Adjusting screw Vis de réglage Tornillo regulador
15	95-629 881-05	Kugelgriff Knob Poignée à boule Empuñadura esférica
16	17-035 232-45	Kugelknopf C 20 Knob, C 20 Boule C 20 Botón C 20
17	99-134 606-91	Handrad Balance wheel Volant Volante

Pos.-Nr. Item No. N ^o pos. N ^o de posición	Bestellnummer Part number N ^o de commande N ^o de pedido	Teile-Benennung Description Nom de pièce Denominación
18	13-052 277-15	Spannstift Pin Goupille Pasador elástico
19	71-5200-2568	Drehstrom-Bremsmotor 3-phas a.c. brake motor Moteur-frein, triphasé Motor de freno, trifásico
20	12-305 224-15	Scheibe A 8,4 Washer, A 8.4 Rondelle A 8,4 Arandela A 8,4
21	12-500 210-45	Federring A 8 Spring washer, A 8 Rondelle élastique A 8 Arandela elástica A 8
22	12-024 211-15	Sechskantmutter M 8 Hexagon nut, M 8 Ecrou six pans M 8 Tuerca hexagonal M 8
23	99-135 067-91	Regelscheibe KR 100 Regulating pulley, KR 100 Poulie de réglage KR 100 Polea de regulación
24	12-614 410-45	Sicherungsring 28 x 1,5 Circlip, 28 x 1.5 Circlip 28 x 1,5 Arandela clip 28 x 1,5
25	16-414 171-05	Keilriemen 13 x 1000 V-belt, 13 x 1000 Courroie en V 13 x 1000 Correa trapezoidal 13 x 1000
26	15-254 380-41	Dichtring BA 30 x 47 x 10 Seal, BA 30 x 47 x 10 Bague d'étanch. BA 30 x 47 x 10 Anillo de junta BA 30 x 47 x 10
27	15-254 120-41	Dichtring BA 15 x 24 x 7 Seal, BA 15 x 24 x 7 Bague d'étanch. BA 15 x 24 x 7 Anillo de junta BA 30 x 47 x 10
28	15-250 106-41	Dichtring BA 16 x 24 x 7 Seal, BA 16 x 24 x 7 Bague d'étanch. BA 16 x 24 x 7 Anillo de junta BA 30 x 47 x 10

Stapler
Stacker
Empileur
Apilador

5.1

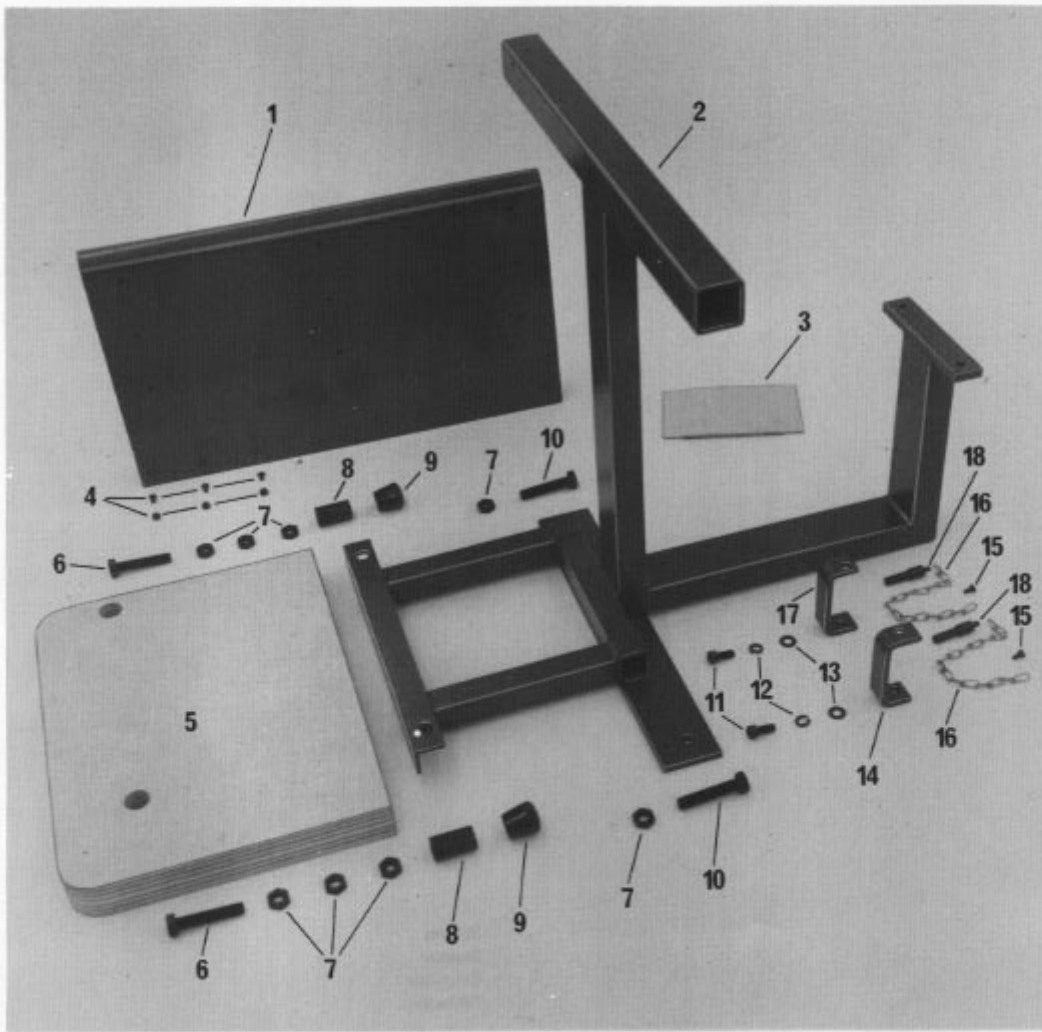

Pos.-Nr. Item No. Nº pos. Nº de posición	Bestellnummer Part number Nº de commande Nº de pedido	Teile-Benennung Description Nom de pièce Denominación
1	95-623 318-45	Auflage Rest Support Soporte
2	95-702 526-41	Stapelstütze Stack support Support d'empileur Soporte del apilador
3	25901-6.100-3	Rolltex-Walzenbezug Rolltex roll covering Garniture Rolltex de rouleau Revestimiento Rolltex para el rodillo
4	91-100 055-15	Flachrundschraube Raised-head screw Vis à tête bombée Tornillo de cabeza rebajada
5	95-706 134-91	Platte Plate Plateau Placa
6	11-039 570-15	Sechskantschraube M 12 x 70 Hexagon screw, M 12 x 70 Vis six pans M 12 x 70 Tornillo hexagonal M 12 x 70
7	12-010 251-15	Sechskantmutter M 12 Hexagon nut, M 12 Ecrou six pans M 12 Tuerca hexagonal M 12
8	95-630 022-15	Rohr Sleeve Tube Tubo
9	99-133 760-05	Fuß-Tigerplast. K 22 Tiger-plast foot, K 22 Embout Tiger-plast K 22 Pie Tigerplast. K 22
10	11-039 563-15	Sechskantschraube M 12 x 60 Hexagon screw, M 12 x 60 Vis six pans M 12 x 60 Tornillo hexagonal M 12 x 60
11	11-039 360-15	Sechskantschraube M 8 x 16 Hexagon screw, M 8 x 16 Vis six pans M 8 x 16 Tornillo hexagonal 8 x 16
12	12-500 210-45	Federring A 8 Spring washer, A 8 Rondelle élastique A 8 Arandela elástica A 8
13	12-305 224-15	Scheibe A 8,4 Washer, A 8.5 Rondelle A 8,4 Arandela A 8,4
14	95-630 023-45	Bügel Bracket Etrier Estribo
15	91-187 011-15	Flachkopfschraube Flat-head screw Vis à tête plate Tornillo de cabeza rebajada
16	95-627 729-21	Knotenkette Chain Chaîne à noeuds Cadena de eslabones anudados
17	95-630 024-45	Bügel Bracket Etrier Estribo

Pos.-Nr. Item No. N ^o pos. N ^o de posición	Bestellnummer Part number N ^o de commande N ^o de pedido	Teile-Benennung Description Nom de pièce Denominación
18	95-630 047-15	Befestigungsstift Retaining pin Goujon de fixation Pasador de fijación

5.2

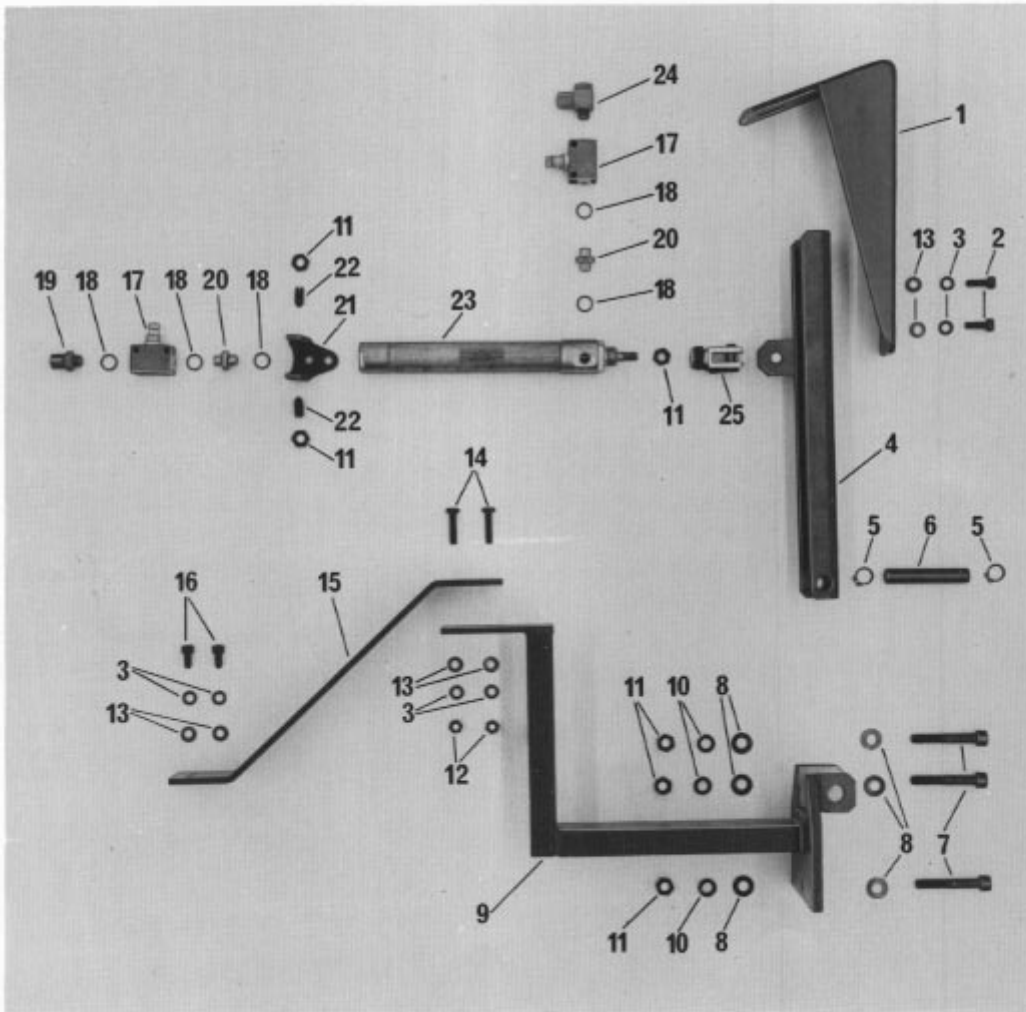

Pos.-Nr. Item No. N ^o pos. N ^o de posición	Bestellnummer Part number N ^o de commande N ^o de pedido	Teile-Benennung Description Nom de pièce Denominación
1	95-627 977-41	Befestigungswinkel Retaining bracket Equerre-support Esquina de fijación
2	11-130 281-15	Zylinderschraube M 6 x 8 Cheese-head screw, M 6 x 8 Vis à tête cyl. M 6 x 8 Tornillo cilíndrico M 6 x 8
3	12-500 190-45	Federring A 6 Spring washer, A 6 Rondelle élastique A 6 Arandela elástica A 6
4	95-623 212-41	Hebel, vollständig Lever, complete Levier, cpl. Palanca, completa
5	12-610 250-45	Sicherungsring Circlip Circlip Arandela clip
6	95-623 217-15	Bolzen Pin Boufon Perno
7	11-130 389-15	Zylinderschraube M 8 x 50 Cheese-head screw, M 8 x 50 Vis à tête cyl. M 8 x 50 Tornillo cilíndrico M 8 x 50
8	12-305 224-15	Scheibe A 8,4 Washer, A 8,4 Rondelle A 8,4 Arandela A 8,4
9	95-623 205-41	Lagerbock Bearing support Chevalet Soporte
10	12-500 210-45	Federring A 8 Spring washer, A 8 Rondelle élastique A 8 Arandela elástica A 8
11	12-024 211-15	Sechskantmutter M 8 Hexagon nut, M 8 Ecrou six pans M 8 Tuerca hexagonal M 8
12	12-024 191-15	Sechskantmutter M 6 Hexagon nut, M 6 Ecrou six pans M 6 Tuerca hexagonal M 6
13	12-305 174-15	Scheibe A 6,4 Washer, A 6,4 Rondelle A 6,4 Arandela A 6,4
14	11-130 299-15	Zylinderschraube M 6 x 20 Cheese-head screw, M 6 x 20 Vis à tête cyl. M 6 x 20 Tornillo cilíndrico M 6 x 20
15	95-627 974-45	Strebe Support Entretroise Tirante
16	11-130 284-15	Zylinderschraube M 6 x 10 Cheese-head screw, M 6 x 10 Vis à tête cyl. M 6 x 10 Tornillo cilíndrico M 6 x 10
17	95-115 505-91	Drosselrückschlagventil Check-return valve Clapet anti-retour av. étranglement Válvula estranguladora de retroceso

Pos.-Nr. Item No. N ^o pos. N ^o de posición	Bestellnummer Part number N ^o de commande N ^o de pedido	Teile-Benennung Description Nom de pièce Denominación
18	15-032 006-45	Dichtring Seal Bague d'étanch. Anillo de junta
19	18-372 001-91	Schnellverschraubung Union Raccord rapide Racor de apriete rápido
20	18-277 001-91	Doppelnippel Double nipple Nipple double Boquilla doble
21	95-626 999-15	Scharnier Hinge Charnière Bisagra
22	11-320 365-05	Gewindestift M 8 x 20 Threaded stud, M 8 x 20 Vis sans tête M 8 x 20 Tornillo prisionero M 8 x 20
23	99-133 361-91	Zylinder Cylinder Vérin Cilindro
24	18-378 001-61	L-Verschraubung L-union Raccord en L Racor en L
25	16-041 075-11	Gabelgelenk Yoke Articulation à fourche Articulación de horquilla

5.3

Part Name	Part Number	Quantity
Panel	10-100-100-01	1
Bracket	10-100-100-02	2
Bracket	10-100-100-03	2
Bracket	10-100-100-04	2
Bracket	10-100-100-05	2
Bracket	10-100-100-06	2
Bracket	10-100-100-07	2
Bracket	10-100-100-08	2
Bracket	10-100-100-09	2
Bracket	10-100-100-10	2
Bracket	10-100-100-11	2
Bracket	10-100-100-12	2
Bracket	10-100-100-13	2
Bracket	10-100-100-14	2
Bracket	10-100-100-15	2
Bracket	10-100-100-16	2
Bracket	10-100-100-17	2
Bracket	10-100-100-18	2
Bracket	10-100-100-19	2
Bracket	10-100-100-20	2
Bracket	10-100-100-21	2
Bracket	10-100-100-22	2
Bracket	10-100-100-23	2
Bracket	10-100-100-24	2
Bracket	10-100-100-25	2
Bracket	10-100-100-26	2
Bracket	10-100-100-27	2
Bracket	10-100-100-28	2
Bracket	10-100-100-29	2
Bracket	10-100-100-30	2
Bracket	10-100-100-31	2
Bracket	10-100-100-32	2
Bracket	10-100-100-33	2
Bracket	10-100-100-34	2
Bracket	10-100-100-35	2
Bracket	10-100-100-36	2
Bracket	10-100-100-37	2
Bracket	10-100-100-38	2
Bracket	10-100-100-39	2
Bracket	10-100-100-40	2
Bracket	10-100-100-41	2
Bracket	10-100-100-42	2
Bracket	10-100-100-43	2
Bracket	10-100-100-44	2
Bracket	10-100-100-45	2
Bracket	10-100-100-46	2
Bracket	10-100-100-47	2
Bracket	10-100-100-48	2
Bracket	10-100-100-49	2
Bracket	10-100-100-50	2

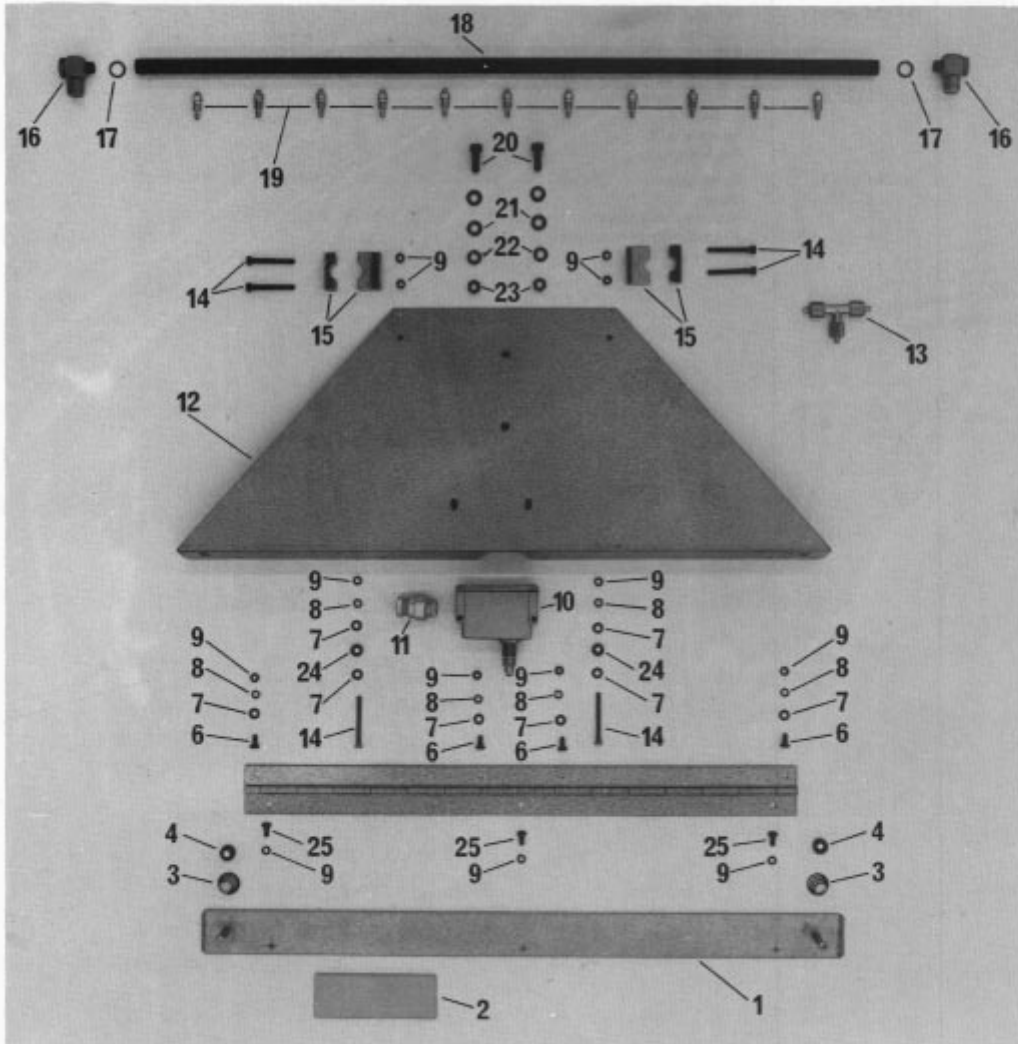

Pos.-Nr. Item No. N ^o pos. N ^o de posición	Bestellnummer Part number N ^o de commande N ^o de pedido	Teile-Benennung Description Nom de pièce Denominación
1	95-702 522-41	Druckplatte Pressure strip Plaque d'appui Placa de presión
2	25901-6.100-3	Rolltex-Walzenbezug Rolltex roll covering Garniture Rolltex pour rouleau Revestimiento Rolltex para el rodillo
3	91-006 584-05	Keglige Druckfeder Conical spring Ressort de pression conique Muelle de presión cónico
4	12-703 161-12	Stelling B 6 Fixing collar, B 6 Bague de butée B 6 Anillo regulador B 6
5	95-703 485-45	Scharnier Hinge Charnière Bisagra
6	11-039 174-15	Sechskantschraube M 4 x 8 Hexagon screw, M 4 x 8 Vis six pans M 4 x 8 Tornillo hexagonal M 4 x 8
7	12-305 114-15	Scheibe A 4,3 Washer, A 4,3 Rondelle A 4,3 Arandela A 4,3
8	12-500 150-15	Federring A 4 Spring washer A 4 Rondelle élastique A 4 Arandela elástica A 4
9	12-024 151-15	Sechskantmutter M 4 Hexagon nut, M 4 Ecrou six pans M 4 Tuerca hexagonal M 4
10	71-1200-0413	Sprungscharter Limit switch Fin de course Interruptor de final
11	71-3700-0158	Stopfbuchsenverschraubung Seal cap Raccord presse-étoupes Racor para prensaestopas
12	95-627 966-45	Auflageplatte Rest plate Plaque d'appui Placa de apoyo
13	99-133 646-01	T-Verschraubung T union Raccord en T Racor en T
14	11-130 209-15	Zylinderschraube M 4 x 40 Cheese-head screw, M 4 x 40 Vis à tête cyl. M 4 x 40 Tornillo cilíndrico M 4 x 40
15	95-627 976-05	Lagerbock Mounting Chevalet Soporte
16	18-378 002-61	L-Verschraubung LCK 1/8" L-union, LCK 1/8" Raccord en L LCK 1/8" Racor en L LCK 1/8"
17	15-032 006-45	Dichtring Seal Bague d'étanch. Anillo de junta

Pos.-Nr. Item No. N ^o pos. N ^o de posición	Bestellnummer Part number N ^o de commande N ^o de pedido	Teile-Benennung Description Nom de pièce Denominación
18	95-627 975-15	Blasrohr Air-blast tube Soufflette Tubo soplador
19	99-133 905-91	Verschraubung M 5 Union, M 5 Raccord M 5 Racor M 5
20	11-130 284-15	Zylinderschraube M 6 x 10 Cheese-head screw, M 6 x 10 Vis à tête cyl. M 6 x 10 Tornillo cilíndrico M 6 x 10
21	12-305 171-15	Scheibe B 6,4 Washer, B 6,4 Rondelle B 6,4 Arandela B 6,4
22	12-500 190-15	Federring A 6 Spring washer, A 6 Rondelle élastique A 6 Arandela elástica A 6
23	12-024 191-15	Sechskantmutter M 6 Hexagon nut, M 6 Ecrou six pans M 6 Tuerca hexagonal
24	95-608 564-15	Buchse Bush Douille Casquillo
25	11-039 171-15	Sechskantschraube M 4 x 6 Hexagon screw, M 4 x 6 Vis six pans M 4 x 6 Tornillo hexagonal M 4 x 6

5.4

Item No.	Description	Quantity	Part No.
1	Motor	1	11-00000-01
2	Bracket	2	11-00000-02
3	Bracket	2	11-00000-03
4	Bracket	2	11-00000-04
5	Bracket	2	11-00000-05
6	Bracket	2	11-00000-06
7	Bracket	2	11-00000-07
8	Bracket	2	11-00000-08
9	Bracket	2	11-00000-09
10	Bracket	2	11-00000-10
11	Bracket	2	11-00000-11
12	Bracket	2	11-00000-12
13	Bracket	2	11-00000-13
14	Bracket	2	11-00000-14
15	Bracket	2	11-00000-15
16	Bracket	2	11-00000-16
17	Bracket	2	11-00000-17
18	Bracket	2	11-00000-18
19	Bracket	2	11-00000-19
20	Bracket	2	11-00000-20
21	Bracket	2	11-00000-21
22	Bracket	2	11-00000-22
23	Bracket	2	11-00000-23
24	Bracket	2	11-00000-24
25	Bracket	2	11-00000-25
26	Bracket	2	11-00000-26
27	Bracket	2	11-00000-27
28	Bracket	2	11-00000-28
29	Bracket	2	11-00000-29
30	Bracket	2	11-00000-30
31	Bracket	2	11-00000-31
32	Bracket	2	11-00000-32
33	Bracket	2	11-00000-33
34	Bracket	2	11-00000-34
35	Bracket	2	11-00000-35
36	Bracket	2	11-00000-36
37	Bracket	2	11-00000-37

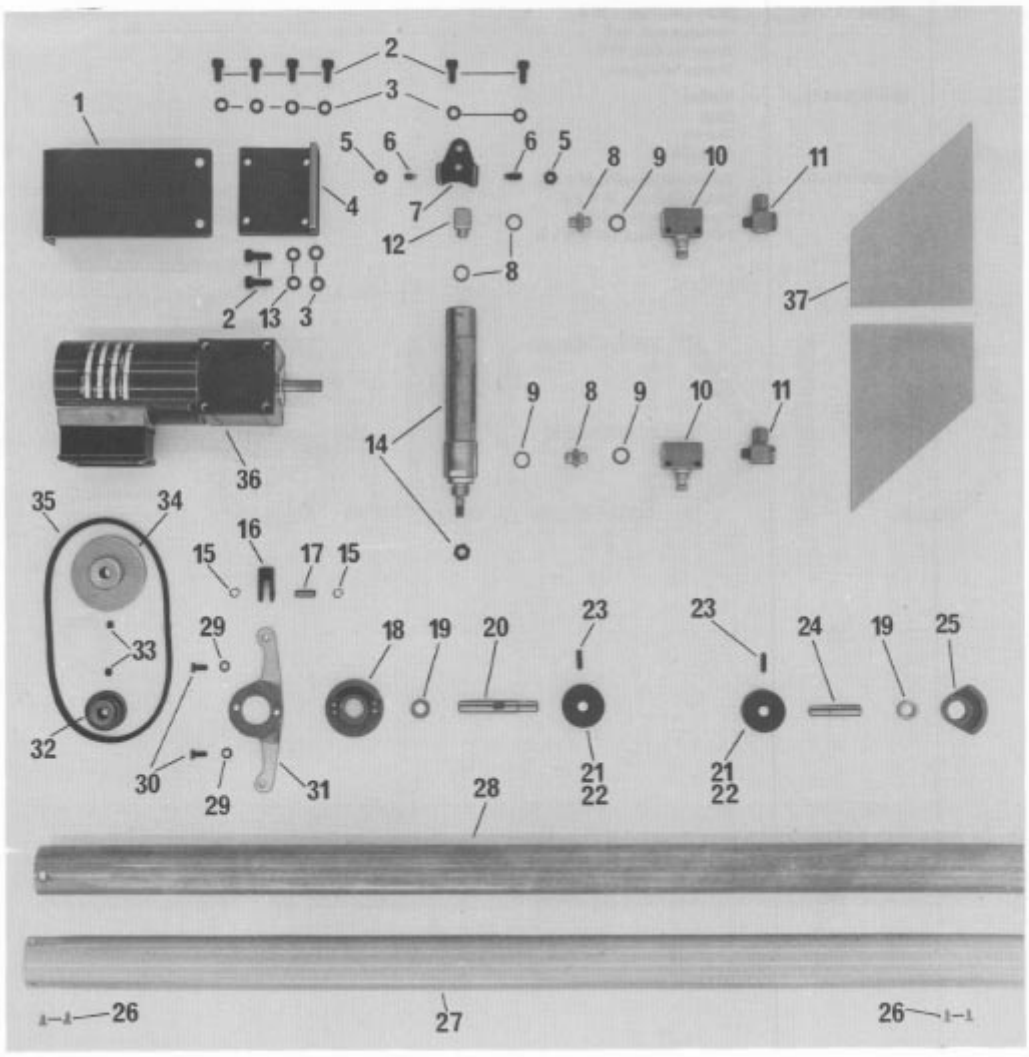

Pos.-Nr. Item No. N ^o pos. N ^o de posición	Bestellnummer Part number N ^o de commande N ^o de pedido	Teile-Benennung Description Norm de pièces Denominación
1	95-707 046-45	Schutzblech Cover plate Cache Chapa de protección
2	11-130 293-15	Zylinderschraube M 6 x 16 Cheese-head screw, M 6 x 16 Vis à tête cyl. M 6 x 16 Tornillo cilíndrico M 6 x 16
3	12-305 174-15	Scheibe A 6,4 Washer, A 6.4 Rondelle A 6,4 Arandela A 6,4
4	95-609 178-45	Winkel Bracket Equerre Esquina
5	12-005 195-15	Sechskantmutter M 6 Hexagon nut, M 6 Ecrou six pans M 6 Tuerca hexagonal M 6
6	11-310 463-15	Gewindestift M 6 x 10 x 5 Threaded stud, M 6 x 10 x 5 Vis sans tête M 6 x 10 x 5 Tornillo prisionero M 6 x 10 x 5
7	95-627 480-15	Scharnier Hinge Charnière Bisagra
8	18-277 001-91	Doppelnippel 1/8" Double nipple, 1/8" Nipple double 1/8" Boquilla doble 1/8"
9	15-032 006-45	Dichtring Seal Bague d'étanch. Anillo de junta
10	99-115 505-91	Drosselrückschlagventil Check-return valve Clapet anti-retour av. étranglement Válvula estranguladora de retroceso
11	18-378 001-61	L-Verschraubung LCK 1/8" - Pk 4 L-union, LCK 1/8" - Pk 4 Raccord en L LCK 1/8" - Pk 4 Racor en L LCK 1/8" - Pk 4
12	18-373 011-61	Winkelstück Elbow union Coude Pieza angular
13	12-500 190-45	Federring A 6 Spring washer, A 6 Rondelle élastique A 6 Arandela elástica A 6
14	99-133 276-91	Zylinder, doppelwirkend Cylinder, double acting Vérin à double effet Cilindro de doble efecto
15	12-610 190-45	Sicherungsring 6 x 0,7 Circlip, 6 x 0.7 Circlip 6 x 0,7 Arandela Clip 6 x 0,7
16	91-125 932-15	Gabelkopf Yoke Fourche Cabeza de horquilla
17	91-125 933-05	Bolzen Pin Boulon Perno

Pos.-Nr. Item No. N ^o pos. N ^o de posición	Bestellnummer Part number N ^o de commande N ^o de pedido	Teile-Benennung Description Nom de pièce Denominación
18	95-609 168-45	Schwenklager, links Swivel bearing, left Palier orientable gauche Cojinete oscilante, izquierdo
19	14-731 694-05	Büchse Bush Coussinet Casquillo
20	95-609 171-05	Lagerbolzen Bearing pin Boulon Perno de apoyo
21	95-623 204-05	Riemenscheibe 60 Hz Belt pulley, 60 Hz Poulie à gorge, 60 Hz Polea para correa, 60 Hz
22	95-623 203-05	Riemenscheibe 50 Hz Belt pulley, 50 Hz Poulie à gorge, 50 Hz Polea para correa, 50 Hz
23	11-335 283-15	Gewindestift M 6 x 10 Threaded stud, M 6 x 10 Vis sans tête M 6 x 10 Tornillo prisionero M 6 x 10
24	95-609 170-05	Lagerbolzen Bearing pin Boulon Perno de apoyo
25	95-609 167-45	Schwenklager, rechts Swivel bearing, right Palier orientable droit Cojinete oscilante, derecho
26	11-250 084-15	Senkschraube M 3 x 8 Counter sunk screw, M 3 x 8 Vis à tête noyée M 3 x 8 Tornillo avellanado M 3 x 8
27	95-609 166-45	Klappe Flap Abattant Tapa
28	95-609 176-05	Rohr Tube Tube Tubo
29	12-305 144-15	Scheibe A 5,3 Washer, A 5,3 Rondelle A 5,3 Arandela A 5,3
30	11-135 223-15	Zylinderschraube M 5 x 10 Cheese-head screw, M 5 x 10 Vis à tête cyl. M 5 x 10 Tornillo cilíndrico M 5 x 10
31	95-637 165-45	Hebel Lever Lever Palanca
32	95-609 172-15	Riemenscheibe Belt pulley Poulie à gorge Polea para correa
33	11-341 277-15	Gewindestift M 6 x 6 Threaded stud, M 6 x 6 Vis sans tête M 6 x 6 Tornillo prisionero M 6 x 6
34	95-609 189-05	Riemenscheibe Belt pulley Poulie à gorge Polea para correa

Pos.-Nr. Item No. Nº pos. Nº de posición	Bestellnummer Part number Nº de commande Nº de pedido	Teile-Benennung Description Nom de pièce Denominación
35	16-414 058-05	Keilriemen V-belt Courroie en V Correa trapezoidal
36	95-637 108-91	Getriebemotor Gear motor Moteur-réducteur Motor reductor
37	25901-6.050-3	Rolltex Walzenbezug Rolltex roll covering Garniture Rolltex de rouleau Revestimiento Rolltex para el rodillo

5.5

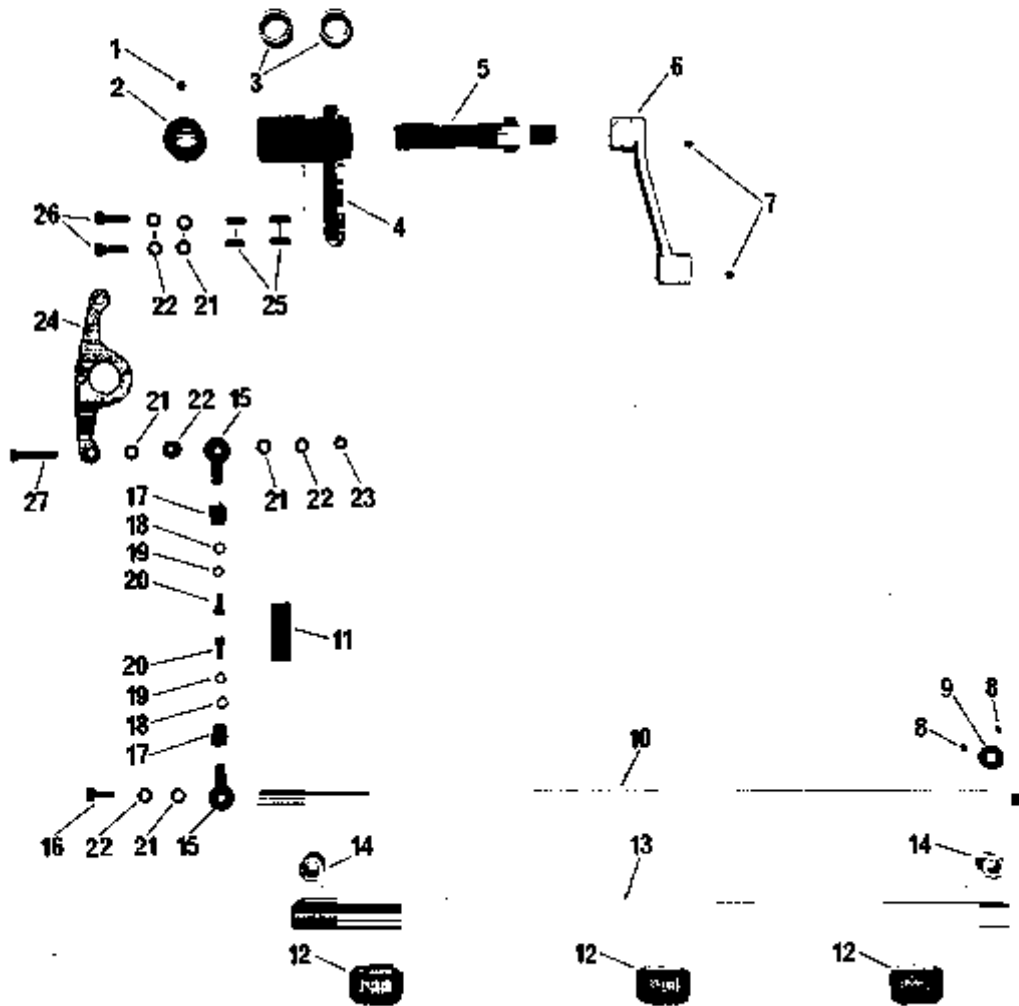

Pos.-Nr. Item No. N ^o pos. N ^o de posición	Bestellnummer Part number N ^o de commande N ^o de pedido	Teile-Benennung Description Nom de pièce Denominación
1	11-314 280-15	Gewindestift M 6 x 8 Threaded stud, M 6 x 8 Vis sans tête M 6 x 8 Tornillo prisionero M 6 x 8
2	12-710 330-12	Stellring A 20 Fixing collar, A 20 Bague de butée A 20 Anillo regulador A 20
3	14-731 908-05	Büchse Bush Douille Casquillo
4	95-637 147-15	Lagerflansch Bearing flange Bride-palier Brida-cojinete
5	95-637 150-15	Welle Shaft Arbre Eje
6	95-637 151-45	Hebel Lever Levier Palanca
7	11-314 277-15	Gewindestift M 6 x 6 Threaded stud M 6 x 6 Vis sans tête M 6 x 6 Tornillo prisionero M 6 x 6
8	11-314 166-15	Gewindestift M 4 x 5 Threaded stud, M 4 x 5 Vis sans tête M 4 x 5 Tornillo prisionero M 4 x 5
9	12-715 231-15	Stellring B 10 Fixing collar, B 10 Bague de butée B 10 Anillo regulador B 10
10	95-637 134-05	Welle Shaft Arbre Eje
11	95-637 168-15	Zylindrische Zugfeder Pull spring Ressort de rappel Muelle de tracción cilíndrico
12	95-623 279-05	Rolle Roller Rouveau Rodillo
13	95-637 136-91	Rohr Tube Tube Tubo
14	14-731 713-05	Büchse Bush Coussinet Casquillo
15	91-020 353-91	Kugelgelenk Ball joint Joint à rotule Articulación de rótula
16	11-130 293-15	Zylinderschraube M 6 x 16 Cheese-head screw, M 6 x 16 Vis à tête cyl. M 6 x 16 Tornillo cilíndrico M 6 x 16
17	95-637 167-15	Gewindebüchse Threaded bush Douille taraudée Casquillo roscado

Pos.-Nr. Item No. N ^o pos. N ^o de posición	Bestellnummer Part number N ^o de commande N ^o de pedido	Teile-Benennung Description Nom de pièce Denominación
18	12-305 144-15	Scheibe A 5,3 Washer, A 5.3 Rondelle A 5,3 Arandela A 5,3
19	12-500 170-45	Federring A 5 Spring washer, A 5 Rondelle élastique A 5 Arandela elástica A 5
20	11-130 224-15	Zylinderschraube M 5 x 10 Cheese-head screw, M 5 x 10 Vis à tête cyl. M 5 x 10 Tornillo cilíndrico M 5 x 10
21	12-305 174-15	Scheibe A 6,4 Washer, A 6.4 Rondelle A 6,4 Arandela A 6,4
22	12-500 190-45	Federring A 6 Spring washer, A 6 Rondelle élastique A 6 Arandela elástica A 6
23	12-024 191-15	Sechskantmutter M 6 Hexagon nut, M 6 Ecrou six pans M 6 Tuerca hexagonal M 6
24	95-637 165-45	Hebel Lever Levier Palanca
25	11-330 283-15	Gewindestift M 6 x 10 Threaded stud, M 6 x 10 Vis sans tête M 6 x 10 Tornillo prisionero M 6 x 10
26	11-130 299-15	Zylinderschraube M 6 x 20 Cheese-head screw, M 6 x 20 Vis à tête cyl. M 6 x 20 Tornillo cilíndrico M 6 x 20
27	11-225 313-15	Senkschraube M 6 x 35 Counter sunk screw, M 6 x 35 Vis à tête noyée M 6 x 35 Tornillo avellanado M 6 x 35
28	95-637 166-15	Buchse Bush Douille Casquillo

Umbugger
Folder
Remplieur
Grupo doblador

6.1

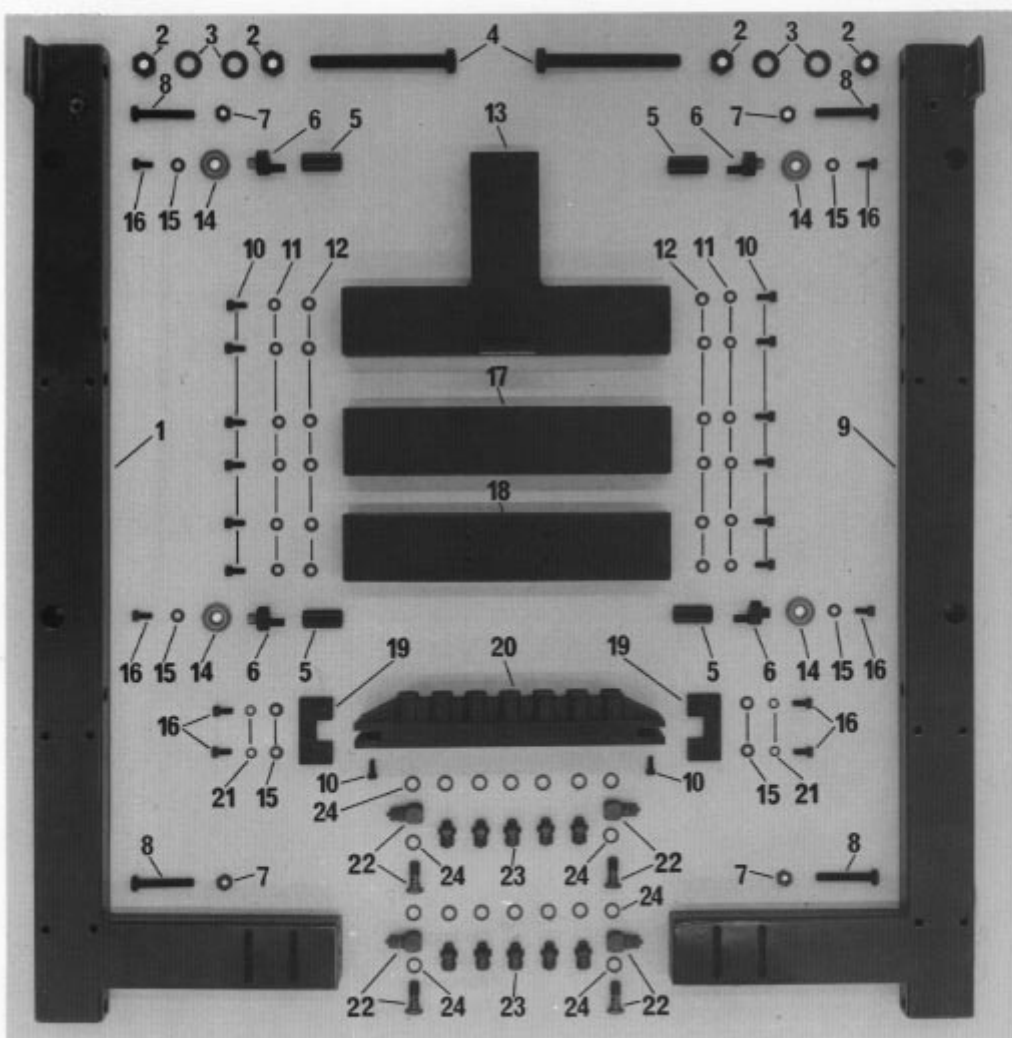

Pos.-Nr. Item No. N ^o pos. N ^o de posición	Bestellnummer Part number N ^o de commande N ^o de pedido	Teile-Benennung Description Nom de pièce Denominación
1	95-620 751-41	Rahmen, rechts Frame, right Bâti, droit Bastidor, derecho
2	12-024 251-15	Sechskantmutter M 12 Hexagon nut, M 12 Ecrou six pans M 12 Tuerca hexagonal M 12
3	12-305 314-15	Scheibe A 13 Washer, A 13 Rondelle A 13 Arandela A 13
4	11-039 594-15	Sechskantschraube M 12 x 120 Hexagon screw, M 12 x 120 Vis six pans M 12 x 120 Tornillo hexagonal M 12 x 120
5	95-620 703-15	Mutter Nut Ecrou Tuerca
6	95-620 702-15	Exzenterbolzen Eccentric pin Boulon excentrique Perno excéntrico
7	12-024 211-15	Sechskantmutter M 8 Hexagon nut, M 8 Ecrou six pans M 8 Tuerca hexagonal M 8
8	11-039 390-15	Sechskantschraube M 8 x 50 Hexagon screw, M 8 x 50 Vis six pans M 8 x 50 Tornillo hexagonal M 8 x 50
9	95-620 750-41	Rahmen, links Frame, left Bâti, gauche Bastidor, izquierdo
10	11-130 227-15	Zylinderschraube M 5 x 12 Cheese-head screw, M 5 x 12 Vis à tête cyl. M 5 x 12 Tornillo cilíndrico M 5 x 12
11	12-500 170-15	Federring A 5 Spring washer, A 5 Rondelle élastique A 5 Arandela elástica A 5
12	12-305 144-15	Scheibe A 5,3 Washer, A 5,3 Rondelle A 5,3 Arandela A 5,3
13	95-620 753-41	Strebe, vorn Member, front Entretoise, devant Tirante
14	14-015 570-01	Rillenkugellager Ball bearing Roulement rainuré à billes Cojinete de bolas radial
15	12-305 174-15	Scheibe A 6,4 Washer, A 6,4 Rondelle A 6,4 Arandela A 6,4
16	11-130 293-15	Zylinderschraube M 6 x 16 Cheese-head screw, M 6 x 16 Vis à tête cyl. M 6 x 16 Tornillo cilíndrico M 6 x 16
17	95-620 752-41	Strebe, hinten Member, rear Entretoise, arrière Tirante, posterior

Pos.-Nr. Item No. Nº pos. Nº de posición	Bestellnummer Part number Nº de commande Nº de pedido	Teile-Benennung Description Nom de pièce Denominación
18	95-620 752-41	Strebe, hinten Member, rear Entretoise, arrière Tirante, posterior
19	95-609 648-15	Platte Plate Plaque Placa
20	95-627 743-45	Kupplungsplatte Coupling plate Plaque d'accouplement Placa de acoplamiento
21	12-500 190-15	Federring A 6 Spring washer, A 6 Rondelle élastique A 6 Arandela elástica A 6
22	18-378 002-91	Schwenkverschraubung Swivel union Raccord fileté orientable Racor giratorio
23	18-372 001-61	Schnellverschraubung Union Raccord rapide Racor de apriete rápido
24	15-032 006-45	Dichtring Seal Bague d'étanch. Anillo de junta

6.2

Item No.	Description	Quantity	Unit
1
2
3
4
5

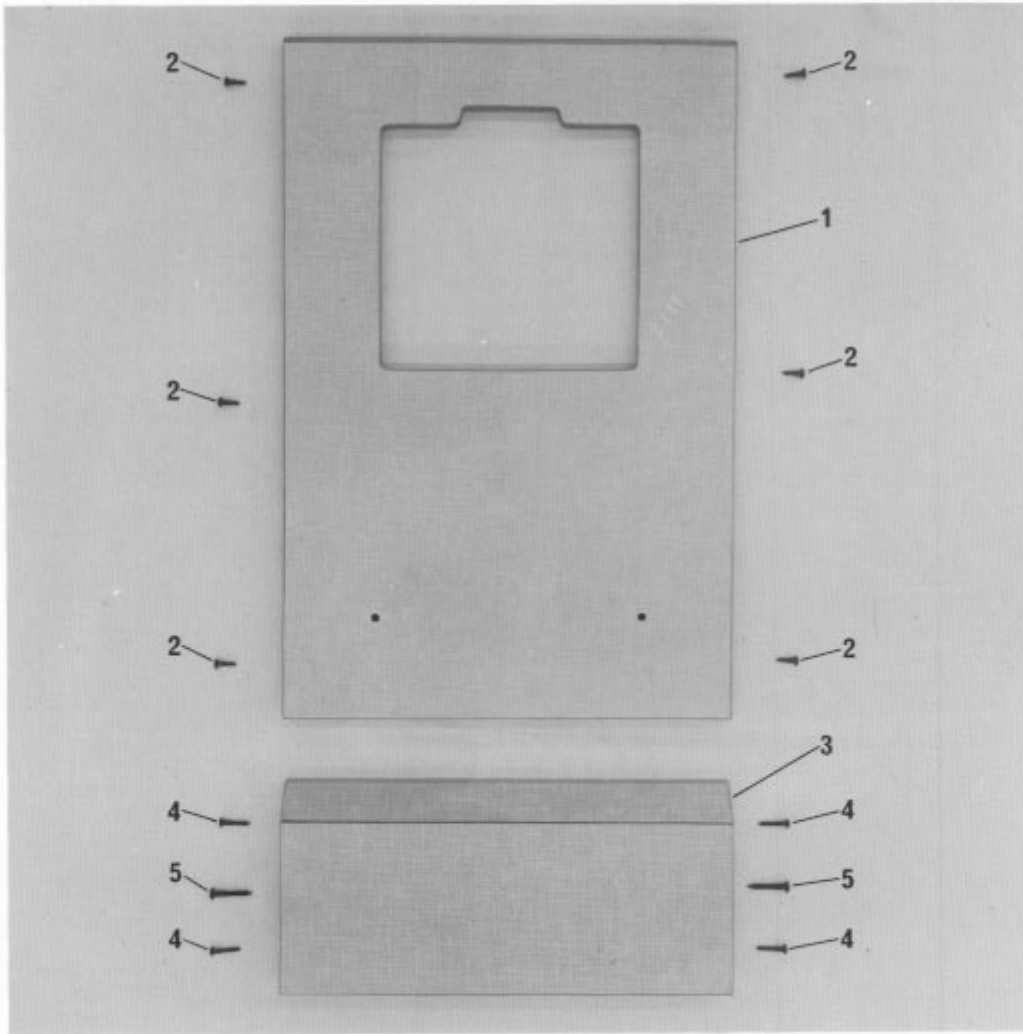

Pos.-Nr. Item No. N ^o pos. N ^o de posición	Bestellnummer Part number N ^o de commande N ^o de pedido	Teile-Bezeichnung Description Nom de pièce Denominación
1	95-620 762-05	Tischplatte Table panel Plateau de table Tablero de costura
2	11-460 295-15	Halbrundholzschraube Round-head wood screw Vis à bois à tête demi-ronde Tirafondo de cabeza redonda
3	95-608 795-91	Tischplatte Table panel Plateau de table Tablero de costura
4	11-460 250-15	Halbrundholzschraube Round-head wood screw Vis à bois à tête demi-ronde Tirafondo de cabeza redonda
5	11-460 361-15	Halbrundholzschraube Round-head wood screw Vis à bois à tête demi-ronde Tirafondo de cabeza redonda

6.3

Part Name	Part Number	Quantity
Top Cover	01-207-209-00	1
Bottom Cover	01-207-209-01	1
Front Panel	01-207-209-02	1
Back Panel	01-207-209-03	1
Control Panel	01-207-209-04	1
Power Switch	01-207-209-05	1
Indicator Light	01-207-209-06	1
Internal Components	01-207-209-07	1
Mounting Brackets	01-207-209-08	1
Fasteners	01-207-209-09	1

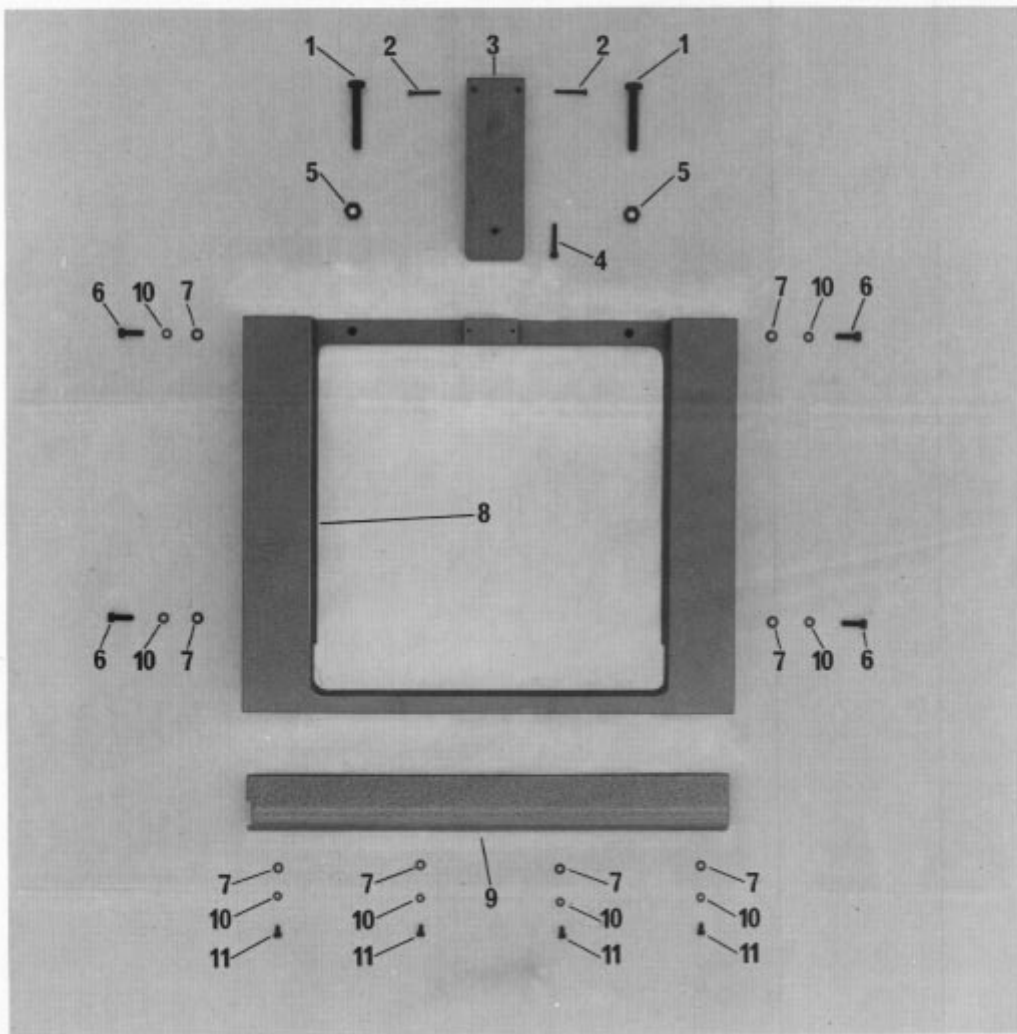

Pos.-Nr. Item No. N ^o pos. N ^o de posición	Bestellnummer Part number N ^o de commande N ^o de pedido	Teile-Benennung Description Nom de pièce Denominación
1	11-032 390-15	Sechskantschraube M 8 x 50 Hexagon screw, M 8 x 50 Vis six pans M 8 x 50 Tornillo hexagonal M 8 x 50
2	11-108 117-15	Zylinderschraube M 3 x 22 Cheese-head screw, M 3 x 22 Vis à tête cyl. M 3 x 22 Tornillo cilíndrico M 3 x 22
3	95-608 979-45	Platte Plate Plaque Placa
4	11-130 194-15	Zylinderschraube M 4 x 22 Cheese-head screw, M 4 x 22 Vis à tête cyl. M 4 x 22 Tornillo cilíndrico M 4 x 22
5	12-024 211-15	Sechskantmutter M 8 Hexagon nut, M 8 Ecrou six pans M 8 Tuerca hexagonal M 8
6	11-130 233-15	Zylinderschraube M 5 x 16 Cheese-head screw, M 5 x 16 Vis à tête cyl. M 5 x 16 Tornillo cilíndrico M 5 x 16
7	12-305 144-15	Scheibe 5,3 Washer, 5,3 Rondelle 5,3 Arandela 5,3
8	95-620 650-45	Tischrahmen Table insert frame Cadre de plateau de table Marco del tablero de costura
9	95-634 884-45	Abdeckleiste Cover strip Garniture Placa de cubrimiento
10	12-500 171-45	Federring B 5 Spring washer, B 5 Rondelle élastique B 5 Arandela B 5
11	11-130 224-15	Zylinderschraube M 5 x 10 Cheese-head screw, M 5 x 10 Vis à tête cyl. M 5 x 10 Tornillo cilíndrico M 5 x 10

6.4

Part Name	Part Number	Quantity
Bracket	13-001-001-11	1
Bracket	13-001-001-12	1
Bracket	13-001-001-13	1
Bracket	13-001-001-14	1
Bracket	13-001-001-15	1
Bracket	13-001-001-16	1
Bracket	13-001-001-17	1
Bracket	13-001-001-18	1
Bracket	13-001-001-19	1
Bracket	13-001-001-20	1

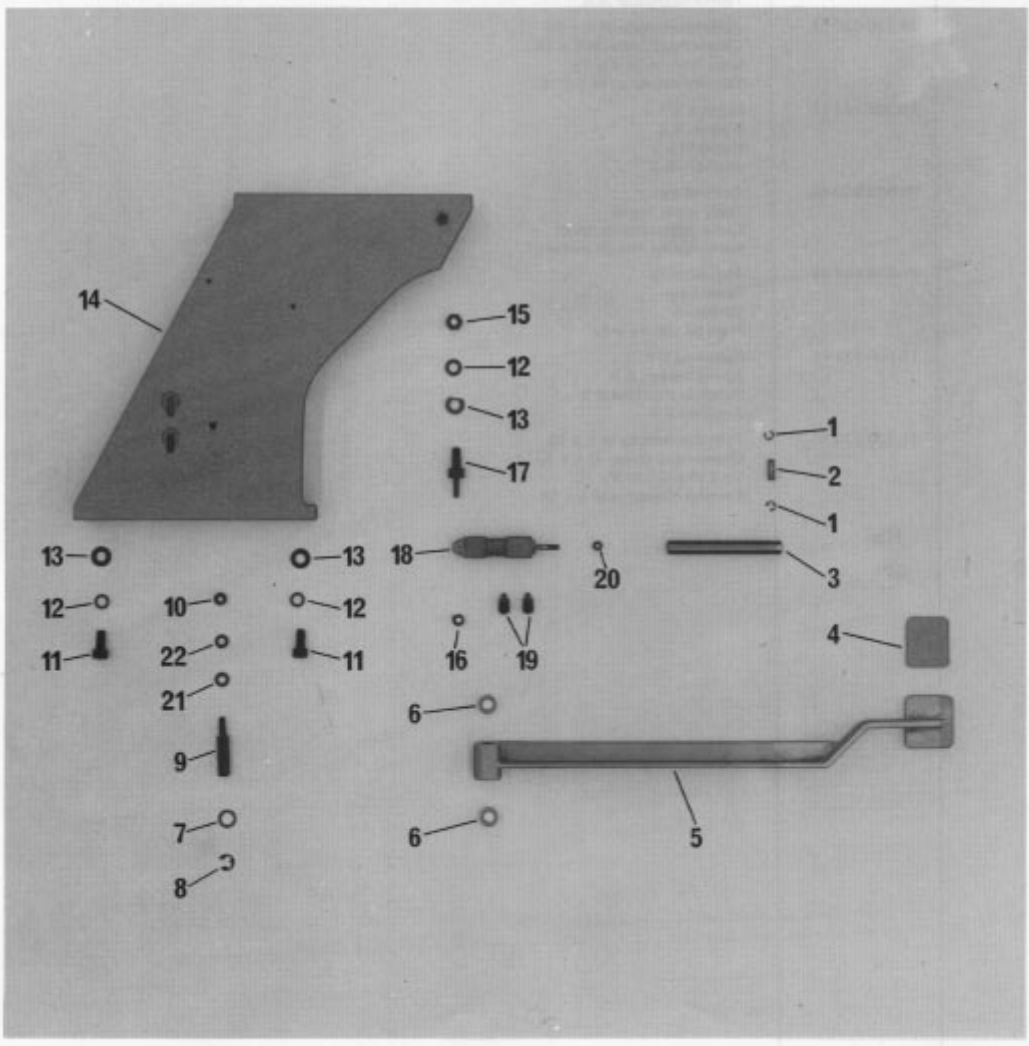

Pos.-Nr. Item No. N ^o pos. N ^o de posición	Bestellnummer Part number N ^o de commande N ^o de pedido	Teile-Benennung Description Nom de pièce Denominación
1	12-640 150-55	Sicherungsscheibe Detent clip Rondelle d'arrêt Arandela de seguridad
2	95-600 649-05	Bolzen Pin Boulon Perno
3	95-609 639-15	Verlängerungsbolzen Extension pin Boulon d'allonge Perno de prolongación
4	25901-6.050-3	Rolltex Walzenbezug 45 x 40 Rolltex roll covering, 45 x 40 Garniture Rolltex de rouleau 45 x 40 Revestimiento Rolltex para el rodillo 45 x 40
5	95-609 634-41	Klemmhebel Clamp lever Lever de serrage Palanca de fricción
6	14-731 694-05	Büchse Bush Douille Casquillo
7	12-360 082-05	Passscheibe Spacing washer Rondelle d'ajustage Arandela de ajuste
8	12-640 200-55	Sicherungsscheibe Detent Rondelle d'arrêt Arandela de seguridad
9	95-609 640-15	Stehbolzen Shouldered stud Goujon Perno vertical
10	12-024 191-15	Sechskantmutter M 6 Hexagon nut, M 6 Ecrou six pans M 6 Tuerca hexagonal M 6
11	11-130 359-15	Zylinderschraube M 8 x 16 Cheese-head screw, M 8 x 16 Vis à tête cyl. M 8 x 16 Tornillo cilíndrico M 8 x 16
12	12-500 210-45	Federring A 8 Spring washer, A 8 Rondelle élastique A 8 Arandela elástica A 8
13	12-305 224-15	Scheibe A 8,4 Washer, A 8,4 Rondelle A 8,4 Arandela A 8,4
14	95-620 757-45	Bock, links Stand, left Chevalet, gauche Caballette, izquierdo
15	12-024 211-15	Sechskantmutter M 8 Hexagon nut, M 8 Ecrou six pans M 8 Tuerca hexagonal M 8
16	12-710 170-15	Stellring A 5 Fixing collar, A 5 Bague de butée A 5 Anillo regulador A 5
17	95-609 638-15	Lagerbolzen Bearing pin Boulon à collier Perno de apoyo

Pos.-Nr. Item No. Nº pos. Nº de posición	Bestellnummer Part number Nº de commande Nº de pedido	Teile-Benennung Description Nom de pièce Denominación
18	99-134 336-91	Zylinder, doppeltwirkend Cylinder, double acting Vérin, double effet Cilindro de doble efecto
19	18-372 001-91	Schnellverschraubung Union Raccord rapide Racor de apriete rápido
20	12-005 175-15	Sechskantmutter M 5 Hexagon nut, M 5 Ecrou six pans M 5 Tuerca hexagonal M 5
21	12-305 174-15	Scheibe A 6,4 Washer, A 6,4 Rondelle A 6,4 Arandela A 6,4
22	12-500 190-45	Federring A 6 Spring washer, A 6 Rondelle élastique A 6 Arandela elástica A 6

Pos.-Nr. Item No. N ^o pos. N ^o de posición	Bestellnummer Part number N ^o de commande N ^o de pedido	Teile-Benennung Description Nom de pièce Denominación
1	95-620 756-45	Bock, rechts Stand, right Chevalet droit Caballere, derecho
2	12-024 191-15	Sechskantmutter M 6 Hexagon nut, M 6 Ecrou six pans M 6 Tuerca hexagonal M 6
3	12-305 174-15	Scheibe A 6,4 Washer, A 6,4 Rondelle A 6,4 Arandela A 6,4
4	12-500 190-45	Federring A 6 Spring washer, A 6 Rondelle élastique A 6 Arandela elástica A 6
5	11-130 359-15	Zylinderschraube M 8 x 16 Cheese-head screw, M 8 x 16 Vis à tête cyl. M 8 x 16 Tornillo cilíndrico M 8 x 16
6	95-609 640-15	Stehbolzen Shouldered pin Boulon à épaulement Perno vertical
7	12-360 082-05	Passscheibe Washer Rondelle d'ajustage Arandela de ajuste
8	14-731 694-05	Büchse Bush Douille Casquillo
9	95-609 637-41	Klemmhebel Clamp lever Levier de serrage Palanca de fricción
10	18-372 001-91	Schnellverschraubung Union Raccord rapide Racor de apriete rápido
11	95-609 639-15	Verlängerungsbolzen Extension Boulon d'allongement Perno de prolongacion
12	25901-6.050-3	Rolltex Walzenbezug 45 x 40 Rolltex roll covering, 45 x 40 Garniture Rolltex 45 x 40 de rouleau Revestimiento Rolltex para el rodillo, 45 x 40
13	15-032 006-45	Dichtring Seal Bague d'étanch. Anillo de junta
14	12-305 114-15	Scheibe A 4,3 Washer, A 4,3 Rondelle A 4,3 Arandela A 4,3
15	11-130 197-15	Zylinderschraube M 4 x 25 Cheese-head screw, M 4 x 25 Vis à tête cyl. M 4 x 25 Tornillo cilíndrico M 4 x 25
16	18-373 010-91	Verteilerstück Joint Nourrice Pieza de distribución
17	99-133 124-91	3/2-Wege-Ventil 3-port/2-connection valve Vanne 3 positions/2 voies Válvula de 3/2 pasos

Pos.-Nr. Item No. N ^o pos. N ^o de posición	Bestellnummer Part number N ^o de commande N ^o de pedido	Teile-Benennung Description Nom de pièce Denominación
18	18-277 001-91	Doppelnippel 1/8" Double nipple, 1/8" Nipple double 1/8" Boquilla doble 1/8"
19	99-115 505-91	Drosselrückschlagventil Check-return valve Clapet anti-retour av. étranglement Válvula estranguladora de retroceso
20	18-372 002-91	Schnellverschraubung Union Raccord rapide Racor de apriete rápido
21	99-134 336-91	Zylinder, doppeltwirkend Cylinder, double-acting Vérin à double effet Cilindro de doble efecto
22	95-609 638-15	Lagerbolzen Bearing pin Boulon de palier Perno de apoyo
23	12-024 211-15	Sechskantmutter M 8 Hexagon nut, M 8 Ecrou six pans M 8 Tuerca hexagonal M 8
24	12-710 170-15	Stellring A 5 Fixing collar, A 5 Bague de butée A 5 Anillo regulador A 5
25	12-640 200-55	Sicherungscheibe Detent clip Rondelle d'arrêt Arandela de seguridad
26	95-600 649-05	Bolzen Pin Boulon Perno
27	12-500 210-45	Federring A 8 Spring washer, A 8 Rondelle élastique A 8 Arandela elástica A 8
28	12-305 224-15	Scheibe A 8,4 Washer, A 8,4 Rondelle A 8,4 Arandela A 8,4
29	12-005 175-15	Sechskantmutter M 5 Hexagon nut, M 5 Ecrou six pans M 5 Tuerca hexagonal M 5
30	18-378 001-61	L-Verschraubung LCK 1/8" - Pk 4 L-union, LCK 1/8" - Pk 4 Raccord en L LCK 1/8" - Pk 4 Racor en L LCK 1/8" - Pk 4
31	12-640 150-55	Sicherungscheibe 4 Detent clip Rondelle d'arrêt 4 Arandela de seguridad 4

6.6

Part Name	Part Number	Quantity
Cap (Front)	19-000-001-00	1
Cap (Back)	19-000-001-00	1
Cap (Side)	19-000-001-00	1
Cap (Bottom)	19-000-001-00	1
Cap (Top)	19-000-001-00	1
Cap (Left)	19-000-001-00	1
Cap (Right)	19-000-001-00	1
Cap (Middle)	19-000-001-00	1
Cap (Outer)	19-000-001-00	1
Cap (Inner)	19-000-001-00	1
Cap (Front Panel)	19-000-001-00	1
Cap (Back Panel)	19-000-001-00	1
Cap (Side Panel)	19-000-001-00	1
Cap (Bottom Panel)	19-000-001-00	1
Cap (Top Panel)	19-000-001-00	1
Cap (Left Panel)	19-000-001-00	1
Cap (Right Panel)	19-000-001-00	1
Cap (Middle Panel)	19-000-001-00	1
Cap (Outer Panel)	19-000-001-00	1
Cap (Inner Panel)	19-000-001-00	1
Cap (Front Panel)	19-000-001-00	1
Cap (Back Panel)	19-000-001-00	1
Cap (Side Panel)	19-000-001-00	1
Cap (Bottom Panel)	19-000-001-00	1
Cap (Top Panel)	19-000-001-00	1
Cap (Left Panel)	19-000-001-00	1
Cap (Right Panel)	19-000-001-00	1
Cap (Middle Panel)	19-000-001-00	1
Cap (Outer Panel)	19-000-001-00	1
Cap (Inner Panel)	19-000-001-00	1

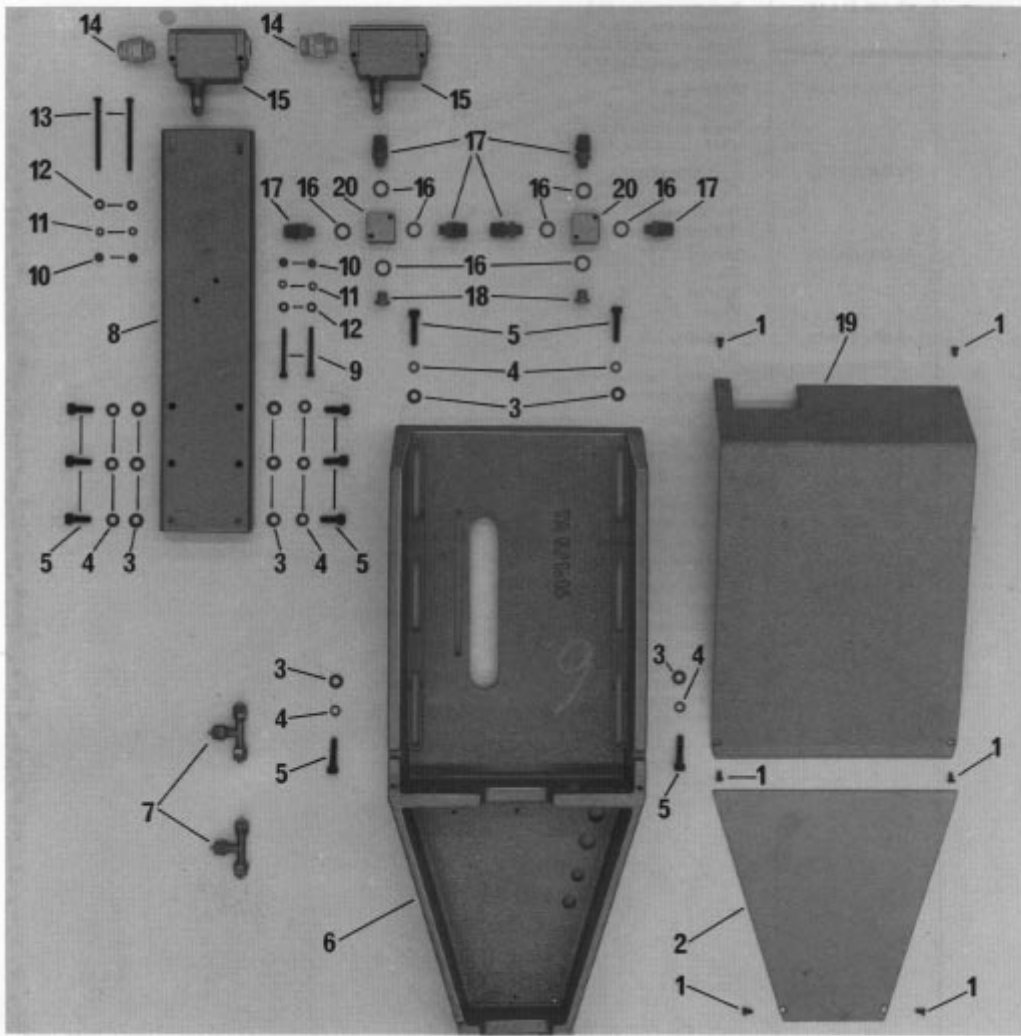

Pos.-Nr. Item No. N ^o pos. N ^o de posición	Bestellnummer Part number N ^o de commande N ^o de pedido	Teile-Benennung Description Nom de pièce Denominación
1	11-130 170-15	Zylinderschraube M 4 x 6 Cheese-head screw, M 4 x 6 Vis à tête cyl. M 4 x 6 Tornillo cilíndrico M 4 x 6
2	95-623 113-45	Abdeckblech Cover plate Cache Chapa-cubierta
3	12-305 174-15	Scheibe A 6,4 Washer, A 6,4 Rondelle A 6,4 Arandela A 6,4
4	12-500 190-45	Federring B 6 Spring washer, B 6 Rondelle élastique B 6 Arandela elástica B 6
5	11-130 299-15	Zylinderschraube M 6 x 20 Cheese-head screw, M 6 x 20 Vis à tête cyl. M 6 x 20 Tornillo cilíndrico M 6 x 20
6	95-620 760-45	Arm Arm Bras Braço
7	99-133 646-01	T-Verschraubung T union Raccord à vis en T Racor en T
8	95-627 956-45	Endschalterträger Limit switch bracket Support de fin de course Soporte del interruptor de final
9	11-130 206-15	Zylinderschraube M 4 x 35 Cheese-head screw, M 4 x 35 Vis à tête cyl. M 4 x 35 Tornillo cilíndrico M 4 x 35
10	12-024 151-15	Sechskantmutter M 4 Hexagon nut, M 4 Ecrou six pans M 4 Tuerca hexagonal M 4
11	12-500 151-45	Federring A 4 Spring washer, A 4 Rondelle élastique A 4 Arandela elástica A 4
12	12-305 114-15	Scheibe A 4,3 Washer, A 4,3 Rondelle A 4,3 Arandela A 4,3
13	11-105 904-15	Zylinderschraube M 4 x 60 Cheese-head screw, M 4 x 60 Vis à tête cyl. M 4 x 60 Tornillo cilíndrico M 4 x 60
14	71-3700-0158	Stopfbuchsenschraubung Seal cap Bouchon de presse-étoupes Racor para prensaestopas
15	71-1200-0413	Sprungschalter Limit switch Fin de course Interruptor de final
16	15-032 006-45	Dichtring Seal Bague d'étanch. Anillo de junta
17	18-372 002-91	Schnellverschraubung Union Raccord rapide Racor de apriete rápido

Pos.-Nr. Item No. Nº pos. Nº de posición	Bestellnummer Part number Nº de commande Nº de pedido	Teile-Benennung Description Nom de pièce Denominación
18	18-279 010-45	Verschlusschraube Cap screw Bouchon Tornillo de cierre
19	95-623 112-45	Abdeckblech Cover plate Cache Chapa-cubierta
20	99-133 752-01	Verteilerstück Junction Nourrice Pieza de distribución

Pos.-Nr. Item No. N ^o pos. N ^o de posición	Bestellnummer Part number N ^o de commande N ^o de pedido	Teile-Benennung Description Nom de pièce Denominación
1	18-372 002-91	Schnellverschraubung Union Raccord rapide Racor de apriete rápido
2	15-032 006-45	Dichtring Seal Bague d'étanch. Anillo de junta
3	99-115 505-91	Drosselrückschlagventil Check-return valve Clapet anti-retour av. étranglement Válvula estranguladora de retroceso
4	18-277 001-91	Doppelnippel Double nipple Nipple double Boquilla doble
5	18-373 020-61	Verteilerstück Joint Nourrice Pieza de distribución
6	11-130 197-15	Zylinderschraube M 4 x 25 Cheese-head screw, M 4 x 25 Vis à tête cyl. M 4 x 25 Tornillo cilíndrico M 4 x 25
7	12-500 151-45	Federring B 4 Spring washer, B 4 Rondelle élastique B 4 Arandela elástica B 4
8	12-305 114-15	Scheibe A 4,3 Washer, A 4,3 Rondelle A 4,3 Arandela A 4,3
9	71-21 00-0085	Abschlußplatte Cover Plaque de fermeture Tapa
10	71-21 00-0159	Endklemme End clip Pince finale Pieza de sujeción final
11	71-21 00-0084	Anreihklemme Terminal Borne enfilable Borne
12	71-21 00-0086	Verbindungssteg Connector Barrette de jonction Clavija de unión
13	11-108 171-25	Zylinderschraube M 4 x 6 Cheese-head screw, M 4 x 6 Vis à tête cyl. M 4 x 6 Tornillo cilíndrico
14	21 420-9.015-2	Tragschiene 178 mm lang Support runner, 178 mm long Réglette à bornes 178 mm de long Regleta portabornes de 178 mm de largo
15	11-130 191-15	Zylinderschraube M 4 x 20 Cheese-head screw, M 4 x 20 Vis à tête cyl. M 4 x 20 Tornillo cilíndrico M 4 x 20
16	12-510 110-45	Zahnscheibe 4,3 Lockwasher, 4,3 Rondelle dentée 4,3 Arandela dentada 4,3
17	11-724 290-55	Abstandsbolzen Shouldered stud Boulon d'écartement Perno distanciador

Pos.-Nr. Item No. Nº pos. Nº de posición	Bestellnummer Part number Nº de commande Nº de pedido	Teile-Benennung Description Nom de pièce Denominación
18	71-21 00-0177	Klemmleiste Terminal strip Barrette à bornes Regleta de bornes
19	11-108 185-25	Linsenschraube Raised-head screw Vis à tête bombée Tornillo gota de sebo
20	95-620 760-45	Arm Arm Bras Brazo
21	71-37 00-0286	Verschlussstopfen Plug Bouchon Tapón
22	71-37 00-0320	Verschlussstopfen Plug Bouchon Tapón
23		bestehend aus: consisting of: comprenant: compuesto de:
	71-37 00-0314	Druckschraube Pressure regulating screw Vis de réglage de la pression Tornillo regulador de la presión
	71-37 00-0316	Zugentlastung Stress relief Décharge de traction Dispositivo de contracción
	71-37 00-0325	Zwischenstutzen Spacer Manchon intermédiaire Racor intermedio
24	11-130 287-15	Zylinderschraube M 6 x 12 Cheese-head screw, M 6 x 12 Vis à tête cyl. M 6 x 12 Tornillo cilíndrico M 6 x 12
25	12-500 190-45	Federring B 6 Spring washer, B 6 Rondelle élastique B 6 Arandela elástica B 6
26	12-305 174-15	Scheibe A 6,4 Washer, A 6,4 Rondelle A 6,4 Arandela A 6,4
27	95-634 918-45	Schalterträger Switch bracket Support de fin de course Soporte del interruptor
28	71-37 00-0158	Stopfbuchsenverschraubung Union Raccord presse-étoupe Racor prensaestopas
29	71-12 00-0413	Sprungschalter Limit switch Fin de course Interruptor de final
30	12-024 151-15	Sechskantmutter M 4 Hexagon nut, M 4 Ecrou six pans M 4 Tuerca hexagonal M 4
31	11-130 206-15	Zylinderschraube M 4 x 35 Cheese-head screw, M 4 x 35 Vis à tête cyl. M 4 x 35 Tornillo cilíndrico M 4 x 35

Pos.-Nr. Item No. N ^o pos. N ^o de posición	Bestellnummer Part number N ^o de commande N ^o de pedido	Teile-Benennung Description Nom de pièce Denominación
32	95-620 780-15	Lagergehäuse Bearing housing Corps de palier Cuerpo del cojinete
33	95-620 781-15	Ring Ring Anneau Anillo
34	99-133 989-01	Kugelbuchse Ball guide Douille à billes Casquillo de bola
35	12-660 290-45	Sicherungsring Circlip Circlip Arandela clip
36	18-379 001-61	T-Verschraubung T-union Raccord en T Racor en T
37	99-133 091-91	3/2-Wege-Ventil 3-port/2-way valve Distributeur 3 positions/2 voies Válvula de 3/2 pasos
38	71-37 00-0158	Stopfbuchsenschraubung Pg 9 Union, Pg 9 Raccord presse-étoupe Pg 9 Racor prensaestopas Pg 9
39	71-37 00-0227	Stopfbuchsenschraubung Pg 16 Union, Pg 9 Raccord presse-étoupe Pg 16 Racor prensaestopas Pg 16

6.8

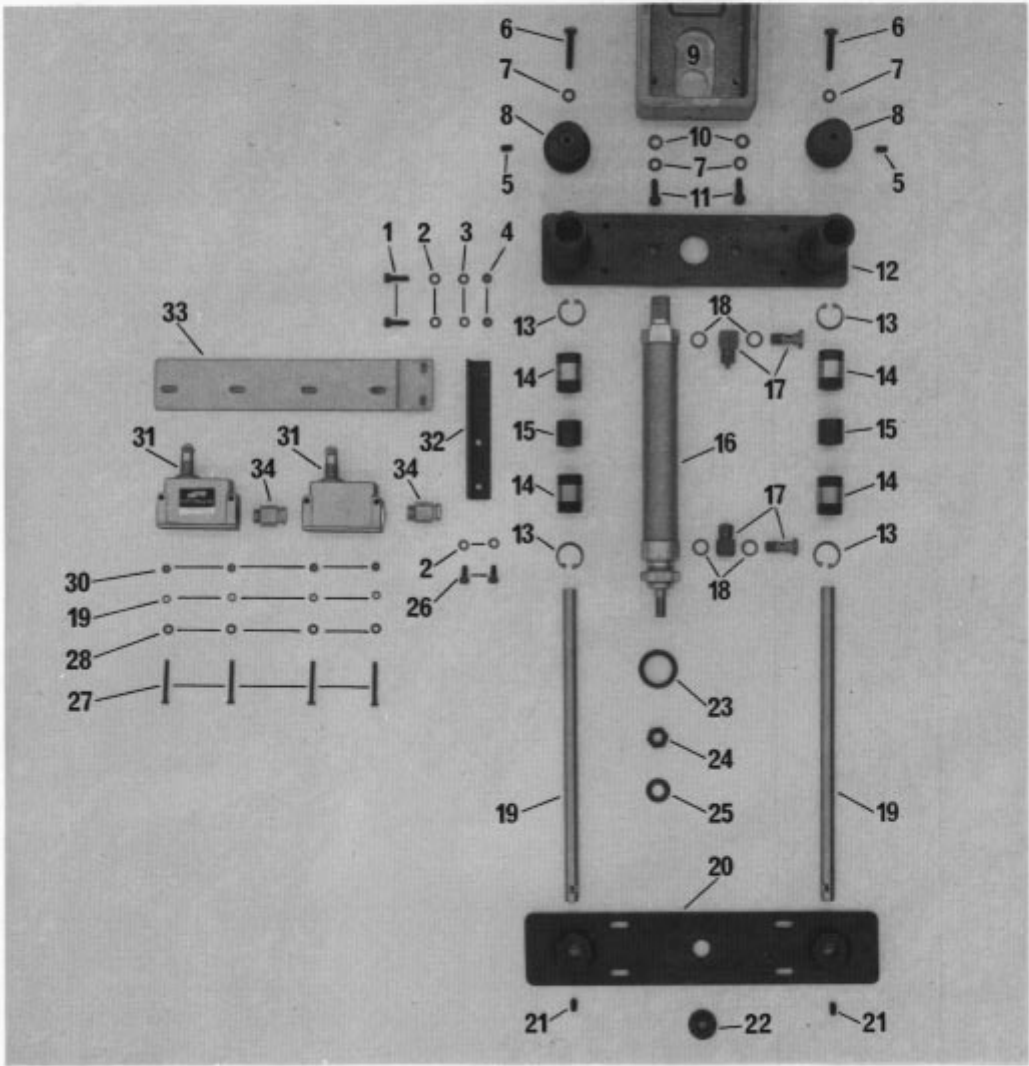

Pos.-N ^o . Item No. N ^o pos. N ^o de posición	Bestellnummer Part number N ^o de commande N ^o de pedido	Teile-Benennung Description Nom de pièce Denominación
1	11-130 233-15	Zylinderschraube M 5 x 6 Cheese-head screw, M 5 x 6 Vis à tête cyl. M 5 x 6 Tornillo cilíndrico M 5 x 6
2	12-305 144-15	Scheibe A 5,3 Washer, A 5,3 Rondelle A 5,3 Arandela A 5,3
3	12-510 140-45	Zahnscheibe A 5,3 Lockwasher, A 5,3 Rondelle dentée A 5,3 Arandela dentada A 5,3
4	12-024 171-15	Sechskantmutter M 5 Hexagon nut, M 5 Ecrou six pans M 5 Tuerca hexagonal M 5
5	11-330 289-15	Gewindestift M 6 x 15 Threaded stud, M 6 x 15 Vis sans tête M 6 x 15 Tornillo prisionero
6	11-130 317-15	Zylinderschraube M 6 x 40 Cheese-head screw, M 6 x 40 Vis à tête cyl. M 6 x 40 Tornillo cilíndrico M 6 x 40
7	12-500 190-45	Federring B 6 Spring washer, B 6 Rondelle élastique B 6 Arandela elástica B 6
8	95-623 320-15	Anschlag Stop Butée Tope
9	95-620 760-45	Arm Arm Bras Brazo
10	12-305 174-15	Scheibe A 6,4 Washer, A 6,4 Rondelle A 6,4 Arandela A 6,4
11	11-130 299-15	Zylinderschraube M 6 x 20 Cheese-head screw, M 6 x 20 Vis à tête cyl. M 6 x 20 Tornillo cilíndrico M 6 x 20
12	95-623 316-15	Platte Plate Plaque Placa
13	12-660 350-45	Sicherungsring 22 x 1 Circlip, 22 x 1 Circlip 22 x 1 Arandela clip 22 x 1
14	99-133 739-01	Kugelbuchse Ball guide Douille à bille Casquillo esférico
15	95-623 319-15	Hülse Sleeve Douille Casquillo
16	99-135 373-91	Zylinder Cylinder Vérin Cilindro
17	18-378 001-61	L-Verschraubung L-union Raccord en L Racor en L

Pos.-Nr. Item No. N ^o pos. N ^o de posición	Bestellnummer Part number N ^o de commande N ^o de pedido	Teile-Benennung Description Nom de pièce Denominación
18	15-032 006-45	Dichtring Seal Bague d'étanch. Anillo de junta
19	95-623 315-05	Welle Shaft Arbre Eje
20	95-623 317-11	Kupplungsplatte Coupling plate Plaque de raccord Placa de acoplamiento
21	11-330 283-15	Gewindestift M 6 x 10 Threaded stud, M 6 x 10 Vis sans tête 6 x 10 Tornillo prisionero M 6 x 10
22	95-637 110-15	Zweilochmutter Two-hole nut Ecrou à deux trous frontaux Tuerca de dos agujeros
23	95-706 175-15	Distanzring (entfällt ab 01.12.79) Spacer (will not apply from 1st Dec. '79 onwards) Bague intercalaire (supprimée à partir du 1 ^{er} déc. 79) Anillo distanciador (suprimido desde el 1-12-1979)
24	12-010 238-25	Sechskantmutter M 10 Hexagon nut, M 10 Ecrou six pans M 10 Tuerca hexagonal M 10
25	12-305 264-15	Scheibe A 10,5 Washer, A 10,5 Rondelle A 10,5 Arandela A 10,5
26	11-130 227-15	Zylinderschraube M 5 x 12 Cheese-head screw, M 5 x 12 Vis à tête cyl. M 5 x 12 Tornillo cilíndrico M 5 x 12
27	11-130 206-15	Zylinderschraube M 4 x 35 Cheese-head screw, M 4 x 35 Vis à tête cyl. M 4 x 35 Tornillo cilíndrico M 4 x 35
28	12-305 114-15	Scheibe A 4,3 Washer, A 4,3 Rondelle A 4,3 Arandela A 4,3
29	12-500 151-45	Federring Spring washer Rondelle élastique Arandela elástica
30	12-024 151-15	Sechskantmutter M 4 Hexagon nut, M 4 Ecrou six pans M 4 Tuerca hexagonal M 4
31	71-1200-0413	Sprungschalter Limit switch Fin de course Interruptor de final
32	95-634 913-15	Winkel Bracket Equerre Esquina
33	95-634 916-45	Endschalterplatte Limit switch plate Plaque-support de fin de course Placa del interruptor de final
34	71-3700-0158	Stopfbuchsenverschraubung Seal cap Raccord presse-étoupes Racor para prensaestopas

6.9

Alte Ausführung. — Neue Ausführung siehe Pos. 6.9.1
Old version. For new version see item 6.9.1
Ancien modèle. Nouvelle version. Voir pos. 6.9.1
Tipo antiguo. Para el nuevo tipo, véase la posición N^o. 6.9.1

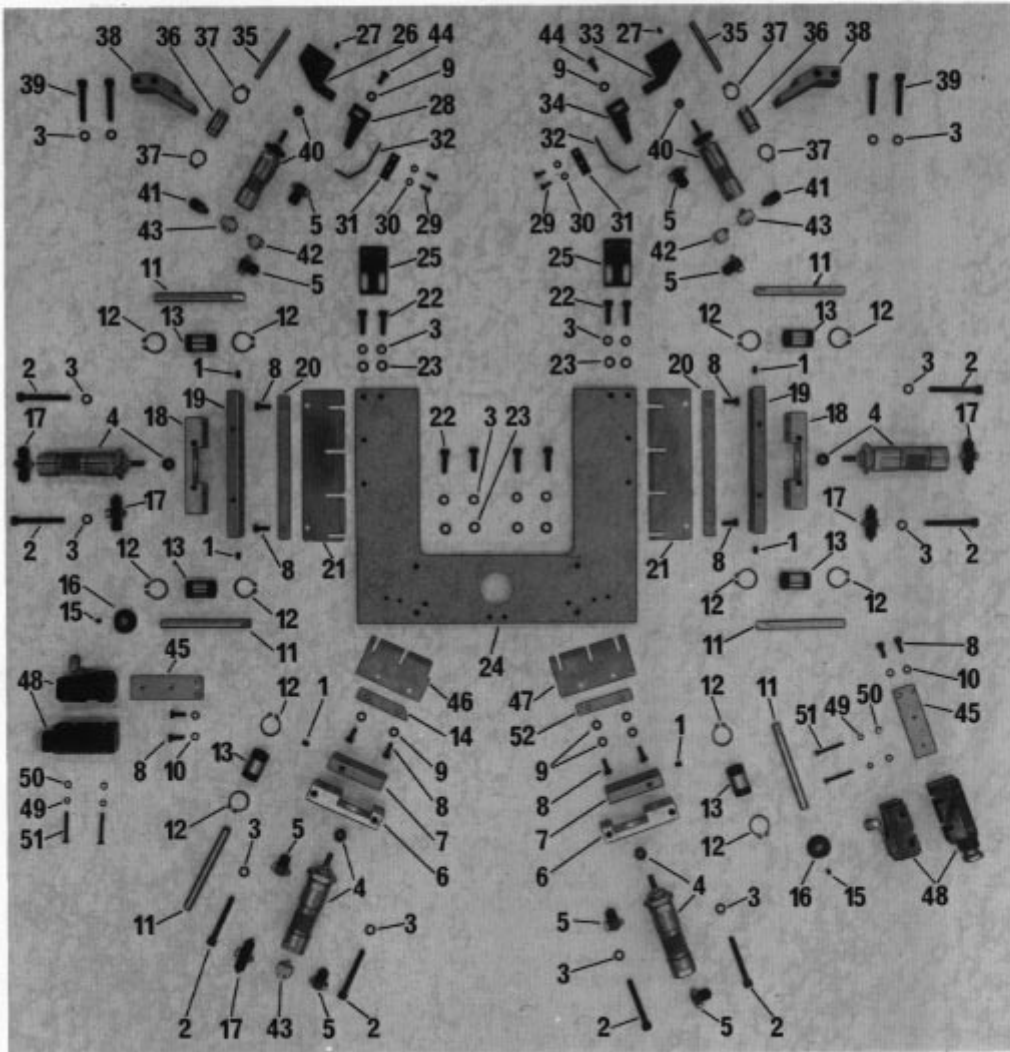

Pos.-Nr. Item No. N ^o pos. N ^o de posición	Bestellnummer Part number N ^o de commande N ^o de pedido	Teile-Benennung Description Nom de pièce Denominación
1	11-130 217-15	Gewindestift M 5 x 6 Threaded stud, M 5 x 6 Vis sans tête M 5 x 6 Tornillo prisionero M 5 x 6
2	11-130 257-15	Zylinderschraube M 5 x 40 Cheese-head screw, M 5 x 40 Vis à tête cyl. M 5 x 40 Tornillo cilíndrico M 5 x 40
3	12-500 171-45	Federring B 5 Spring washer, B 5 Rondelle élastique B 5 Arandela elástica B 5
4	99-134 187-91	Zylinder Cylinder Vérin Cilindro
5	18-378 009-61	L-Verschraubung L-union Raccord en L Racor en L
6*		Lagerplatte* Bearing plate* Plaque support* Placa soporte*
7*		Führungsplatte* Guide plate Plaque de guidage Placa guía
8	11-130 176-15	Zylinderschraube M 4 x 10 Cheese-head screw, M 4 x 10 Vis à tête cyl. M 4 x 10 Tornillo cilíndrico M 4 x 10
9	12-305 114-15	Scheibe A 4,3 Washer, A 4,3 Rondelle A 4,3 Arandela A 4,3
10	12-500 151-45	Federring B 4 Spring washer, B 4 Rondelle élastique B 4 Arandela elástica B 4
11	13-033 505-05	Zylinderstift 8 x 80 Pin, 8 x 80 Pige 8 x 80 Pasador cilíndrico 8 x 80
12	12-610 290-45	Sicherungsring 16 x 1 Circlip, 16 x 1 Circlip 16 x 1 Arandela circlip 16 x 1
13	99-133 359-01	Kugelbuchse Ball guide Guidage à billes Casquillo de bolas
14*		Leiste* Strip* Plaquette* Plaquita*
15	11-330 166-15	Gewindestift M 4 x 5 Threaded stud, M 4 x 5 Vis sans tête M 4 x 5 Tornillo prisionero M 4 x 5
16	95-612 963-15	Nocken Trip Taquet Leva

- * Bei Bestellung bitte aufgestempelte Nummer angeben
- * When ordering, please indicate stamped number
- * A la commande, préciser la référence poinçonnée
- * Indíquese en los pedidos el número estampado

Pos.-Nr. Item No. N ^o pos. N ^o de posición	Bestellnummer Part number N ^o de commande N ^o de pedido	Teile-Benennung Description Nom de pièce Denominación
17	99-135 107-91	T-Verschraubung T-union Raccord en T Racor en T
18*		Lagerplatte* Bearing plate* Plaque support* Placa soporte*
19*		Führungsplatte* Guide plate* Plaque de guidage* Placa guía
20*		Leiste* Strip* Plaquette* Plaquita*
21*		Umbuggschieber* Edge folder* Glissière de rempliage* Remetedor*
22	11-130 239-15	Zylinderschraube M 5 x 20 Cheese-head screw, M 5 x 20 Vis à tête cyl. M 5 x 20 Tornillo cilíndrico M 5 x 20
23	12-305 144-15	Scheibe A 5,3 Washer, A 5,3 Rondelle A 5,3 Arandela A 5,3
24*		U-Platte* U-plate* Plaque en U* Placa en U*
25	95-617 535-15	Träger Bracket Support Soporte
26	95-612 791-15	Führungsplatte, links Guide plate, left Plaque de guidage gauche Placa guía izquierda
27	11-330 169-15	Gewindestift M 4 x 6 Threaded stud, M 4 x 6 Vis sans tête M 4 x 6 Tornillo prisionero M 4 x 6
28	95-612 792-15	Träger, links Bracket, left Support gauche Soporte izquierdo
29	11-108 096-15	Zylinderschraube M 3 x 8 Cheese-head screw, M 3 x 8 Vis à tête cyl. M 3 x 8 Tornillo cilíndrico M 3 x 8
30	12-305 084-15	Scheibe A 3,2 Washer, A 3,2 Rondelle A 3,2 Arandela A 3,2
31	95-632 508-15	Platte Plate Plaque Placa
32	95-612 789-15	Umbuggschieber Edge folder Glissière de rempliage Remetedor

* Bei Bestellung bitte aufgestempelte Nummer angeben
 * When ordering, please indicate stamped number
 * A la commande, préciser la référence poinçonnée
 * Indíquese en los pedidos el número estampado

Pos.-Nr. Item No. N ^o pos. N ^o de posición	Bestellnummer Part number N ^o de commande N ^o de pedido	Teile-Benennung Description Nom de pièce Denominación
33	95-612 787-15	Führungsplatte, rechts Guide plate, right Plaque de guidage droite Placa guía derecha
34	95-612 788-15	Träger rechts Bracket, right Support droit Soporte derecho
35	13-033 346-05	Zylinderstift 5 x 50 Pin, 5 x 50 Pige 5 x 50 Pasador cilíndrico 5 x 50
36	99-133 933-01	Kugelbuchse Ball guide Guidage à billes Casquillo de bolas
37	12-610 250-45	Sicherungsring 12 x 1 Circlip, 12 x 1 Circlip 12 x 1 Arandela circlip 12 x 1
38	95-612 786-45	Lager Bearing Palier Cojinete
39	11-130 224-15	Zylinderschraube M 5 x 30 Cheese-head screw, M 5 x 30 Vis à tête cyl. M 5 x 30 Tornillo cilíndrico M 5 x 30
40	99-135 348-91	Zylinder Cylinder Vérin Cilindro
41	99-133 905-91	Schnellverschraubung Union Raccord rapide Racor de apriete rápido
42	99-133 753-91	L-Verschraubung L-union Raccord en L Racor en L
43	99-133 920-91	Schwenkverschraubung Swivel union Raccord orientable Racor orientable
44	11-130 173-15	Zylinderschraube M 4 x 8 Cheese-head screw, M 4 x 8 Vis à tête cyl. M 4 x 8 Tornillo cilíndrico M 4 x 8
45*		Endschalterträger* Limit switch bracket* Support de fin de course* Soporte del interruptor de final de carrera*
46*		Umbuggschieber* Edge folder* Glissière de rempliage* Remetedor*
47*		Umbuggschieber* Edge folder* Glissière de rempliage* Remetedor*
48	71-1200-0420	Endschalter Limit switch Fin de course Interruptor de final de carrera

* Bei Bestellung bitte aufgestempelte Nummer angeben
 * When ordering, please indicate stamped number
 * A la commande, préciser la référence poinçonnée
 * Indíquese en los pedidos el número estampado

Pos.-Nr. Item No. N ^o pos. N ^o de posición	Bestellnummer Part number N ^o de commande N ^o de pedido	Teile-Benennung Description Nom de pièce Denominación
49	12-500 121-45	Federring B 3 Spring washer, B 3 Rondelle élastique B 3 Arandela elástica B 3
50	12-305 084-15	Scheibe A 3,2 Washer, A 3,2 Rondelle A 3,2 Arandela A 3,2
51	11-108 120-15	Zylinderschraube M 3 x 25 Cheese-head screw, M 3 x 25 Vis à tête cyl. M 3 x 25 Tornillo cilíndrico M 3 x 25
52*		Leiste* Strip* Plaquette* Plaquita*

* Bei Bestellung bitte aufgestempelte Nummer angeben
* When ordering, please indicate stamped number
* A la commande, préciser la référence poinçonnée
* Indíquese en los pedidos el número estampado

6.9.1

Neue Ausführung. — Alte Ausführung siehe Pos. 6.9
New version. For old version see item 6.9
Nouveau modèle. Ancienne version, voir pos. 6.9
Nuevo tipo. Para el tipo antiguo, véase la posición N.º. 6.9

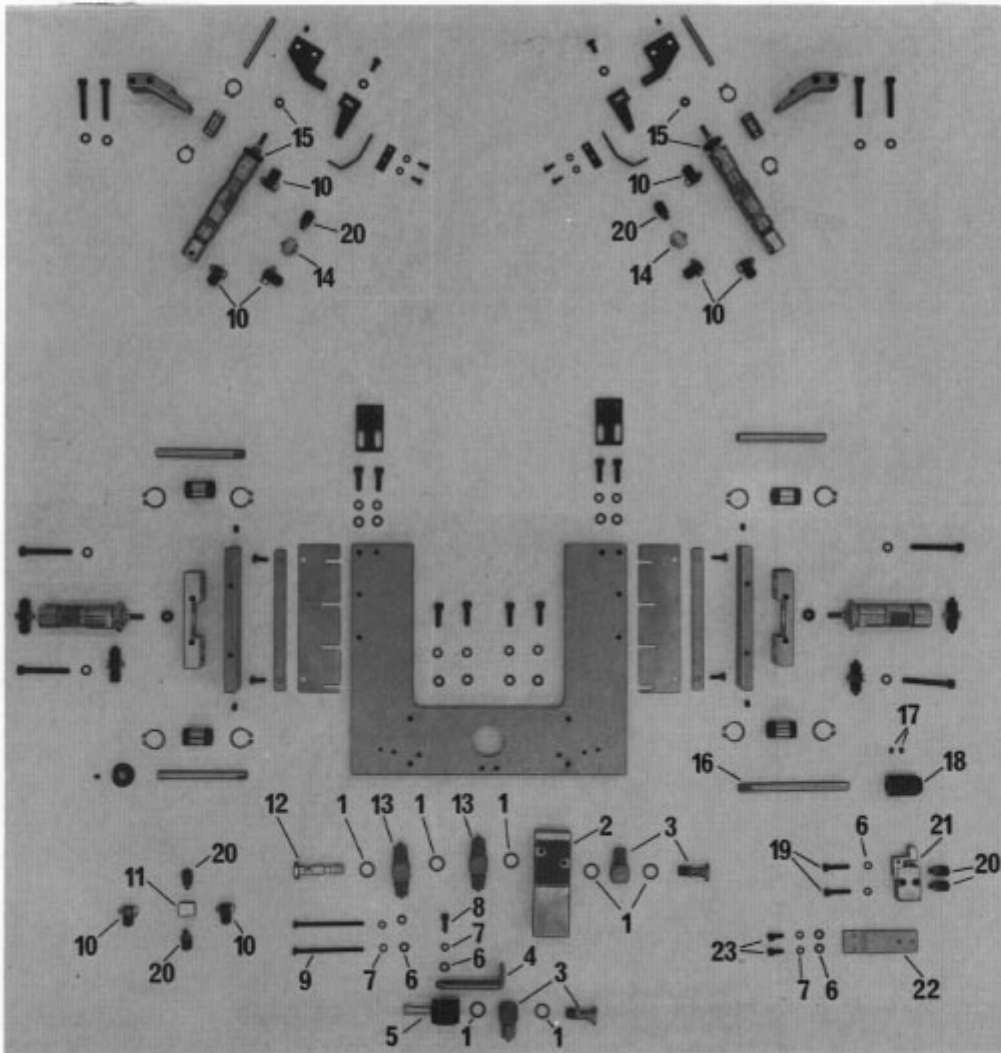

Pos.-Nr. Item No. N ^o pos. N ^o de posición	Bestellnummer Part number N ^o de commande N ^o de pedido	Teile-Benennung Description Norm de pièce Denominación
1	15-032 006-45	Dichtring Seal Bague d'étanchéité Anillo de junta
2	99-133 091-91	Verzögerungsventil Delay valve Retardateur de pression Válvula retardadora
3	18-378 001-61	L-Verschraubung L-union Raccord en L Racor en L
4	95-606 342-45	Winkel Bracket Equerre Esquina
5	95-608 339-91	Düse Nozzle Buse Tobera
6	12-305 114-15	Scheibe A 4,3 Washer A 4,3 Rondelle A 4,3 Arandela A 4,3
7	12-500 151-45	Federring B 4 Spring washer B 4 Rondelle élastique B 4 Arandela elástica B 4
8	11-130 185-15	Zylinderschraube M 4 x 16 Cheese-head screw, M 4 x 16 Vis à tête cyl. M 4 x 16 Tornillo cilíndrico
9	11-130 212-15	Zylinderschraube M 4 x 45 Cheese-head screw, M 4 x 45 Vis à tête cyl. M 4 x 45 Tornillo cilíndrico M 4 x 45
10	18-378 009-61	L-Verschraubung L-union Raccord en L Racor en L
11	99-133 558-05	Verteilerstück Junction Nourrice Pieza de distribución
12	18-050 004-91	Verteilerrohr Junction Tube distributeur Tubo de distribución
13	18-386 005-91	Schwenkstück Swivel piece Pièce pivotante Pieza giratoria
14	99-133 920-91	Schwenkverschraubung Swivel union Raccord orientable Racor orientable
15	99-135 348-91	Zylinder Cylinder Várin Cilindro
16	13-033 514-05	Zylinderstift 8 x 100 Pin 8 x 100 Pige 8 x 100 Pasador cilíndrico 8 x 100
17	11-330 166-15	Gewindestift Threaded stud Vis sans tête Tornillo prisionero

6.9.1

Pos.-Nr. Item No. N ^o pos. N ^o de posición	Bestellnummer Part number N ^o de commande N ^o de pedido	Teile-Benennung Description Nom de pièce Denominación
18	95-702 773-15	Nocken Trip Taquet Leva
19	11-130 191-15	Zylinderschraube M 4 x 20 Cheese-head screw M 4 x 20 Vis à tête cyl. M 4 x 20 Tornillo cilíndrico
20	99-133 905-91	Schnellverschraubung Union Raccord rapide Racor de apriete rápido
21	99-133 968-91	Rollenhebelventil Roller-lever valve Distributeur par levier à galet Válvula de la palanca de rodillo
22 +		Endschalterträger * Limit switch bracket * Support de fin de course * Soporte del interruptor de final de carrera *
23	11-130 176-15	Zylinderschraube M 4 x 10 Cheese-head screw M 4 x 10 Vis à tête cyl. M 4 x 10 Tornillo cilíndrico M 4 x 10

* Bei Bestellung bitte aufgestempelte Nummer angeben
* When ordering, please indicate stamped number
* A la commande, préciser la référence poinçonnée
* Indíquese en los pedidos el número estampado

6.10

Alte Ausführung. — Neue Ausführung siehe Pos. 6.10.1
Old version. For new version see item 6.10.1
Ancien modèle. Nouvelle version. Voir pos. 6.10.1
Tipo antiguo. Para el nuevo tipo, véase la posición N^o. 6.10.1

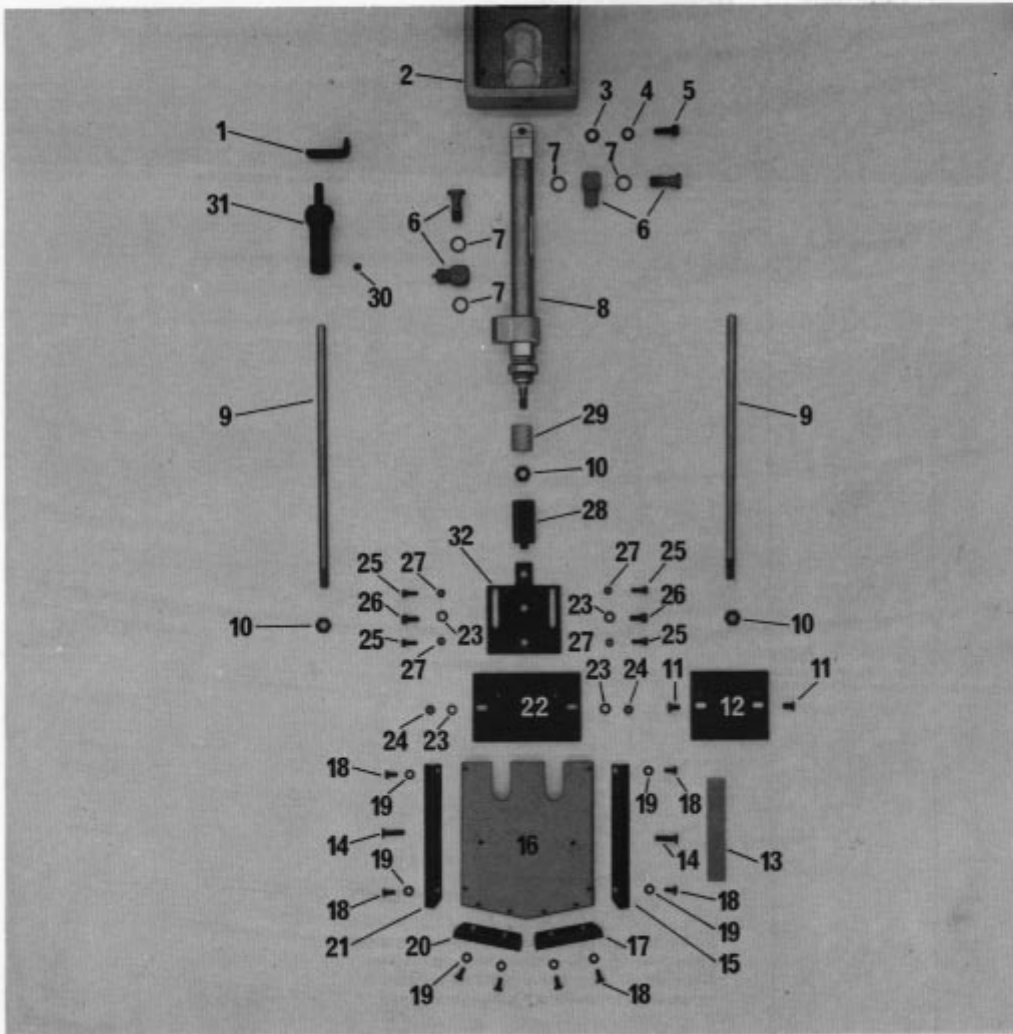

Pos.-Nr. Item No. N ^o pos. N ^o de posición	Bestellnummer Part number N ^o de commande N ^o de pedido	Teile-Benennung Description Nom de pièce Denominación
1	95-634 914-15	Winkel Bracket Equerre Esquina
2	95-620 760-45	Arm Arm Bras Brazo
3	12-305 174-15	Scheibe A 6,4 Washer, A 6,4 Rondelle A 6,4 Arandela A 6,4
4	12-500 190-45	Federring A 6 Spring washer, A 6 Rondelle élastique A 6 Arandela elástica A 6
5	11-130 293-15	Zylinderschraube M 6 x 16 Cheese-head screw, M 6 x 16 Vis à tête cyl. M 6 x 16 Tornillo cilíndrico M 6 x 16
6	18-378 001-61	L-Verschraubung L-union Raccord en L Racor en L
7	15-032 006-45	Dichtring Seal Bague d'étanch. Anillo de junta
8	99-134 166-91	Zylinder Cylinder Vérin Cilindro
9	95-617 520-05	Welle Shaft Arbre Eje
10	12-024 223-15	Sechskantmutter M 8 Hexagon nut, M 8 Ecrour six pans M 8 Tuerca hexagonal M 8
11	11-225 223-15	Senkschraube M 5 x 10 Counter sunk screw, M 5 x 10 Vis à tête noyée M 5 x 10 Tornillo avellanado M 5 x 10
12	95-628 887-15	Verstellplatte Adjusting plate Plaque d'ajustage Placa regulable
13	25901-6.100-3	Rolltex-Walzenbezug Rolltex roll covering Garniture Rolltex pour rouleau Revestimiento Rolltex para el rodillo
14	11-225 238-15	Senkschraube M 5 x 20 Counter sunk screw, M 5 x 20 Vis à tête noyée M 5 x 20 Tornillo avellanado M 5 x 20
15*		Winkel * Angle strip * Equerre * Esquina *
16*		Stempel * Pocket holder * Plaque de maintien * Troquel *

* Bei Bestellung bitte aufgestempelte Nummer angeben
 * When ordering, please indicate stamped number
 * A la commande, préciser la référence poinçonnée
 * Indíquese en los pedidos el número estampado

Pos.-Nr. Item No. N ^o pos. N ^o de posición	Bestellnummer Part number N ^o de commande N ^o de pedido	Teile-Benennung Description Nom de pièce Denominación
17*		Winkel * Angle strip * Equerre * Esquina *
18	11-039 171-15	Sechskantschraube M 4 x 6 Hexagon screw M 4 x 6 Vis six pans M 4 x 6 Tornillo hexagonal M 4 x 6
19	12-305 114-15	Scheibe A 4,3 Washer, A 4,3 Rondelle A 4,3 Arandela A 4,3
20 *		Winkel * Angle strip * Equerre * Esquina *
21 *		Winkel * Angle strip * Equerre * Esquina *
22	95-620 737-15	Platte Plate Plaque Placa
23	12-305 144-15	Scheibe A 5,3 Washer, A 5,3 Rondelle A 5,3 Arandela A 5,3
24	12-024 171-15	Sechskantmutter M 5 Hexagon nut, M 5 Ecrou six pans M 5 Tuerca hexagonal M 5
25	11-130 176-15	Zylinderschraube M 4 x 10 Cheese-head screw, M 4 x 10 Vis à tête cyl. M 4 x 10 Tornillo cilíndrico M 4 x 10
26	11-130 224-15	Zylinderschraube M 5 x 10 Cheese-head screw, M 5 x 10 Vis à tête cyl. M 5 x 10 Tornillo cilíndrico M 5 x 10
27	12-024 151-15	Sechskantmutter M 4 Hexagon nut, M 4 Ecrou six pans M 4 Tuerca hexagonal M 4
28	95-620 778-15	Verlängerung Extension Rallonge Prolongación
29	95-620 742-05	Hülse Sleeve Douille Casquillo
30	11-330 277-15	Gewindestift M 6 x 6 Threaded stud, M 6 x 6 Vis sans tête M 6 x 6 Tornillo prisionero M 6 x 6
31	95-634 919-15	Schaltnocken Actuator Mentonnet Leva de mando
32	95-620 779-15	Stempel-Kupplungsplatte Pocket plate mounting Support de plaque de maintien Placa de acoplamiento del troquel

* Bei Bestellung bitte aufgestempelte Nummer angeben
 * When ordering, please indicate stamped number
 * A la commande, préciser la référence poinçonnée
 * Indíquese en los pedidos el número estampado

6.10.1

Neue Ausführung. — Alte Ausführung siehe Pos. 6.10.
New version. For old version see item 6.10.
Nouveau modèle. Ancienne version, voir pos. 6.10.
Nuevo tipo. Para el tipo antiguo, véase la posición N^o. 6.10.

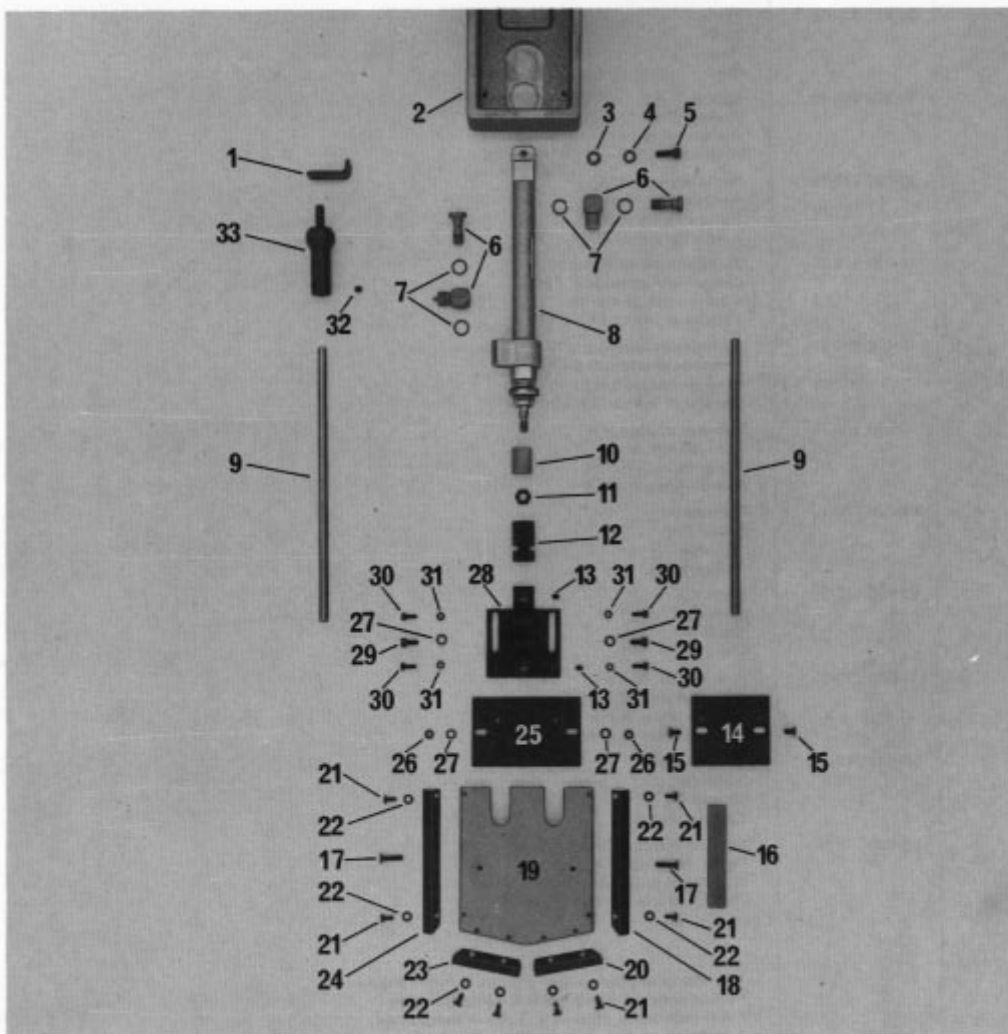

6.10.1

Pos.-Nr. Item No. N ^o pos. N ^o de posición	Bestellnummer Part number N ^o de commande N ^o de pedido	Teile-Benennung Description Nom de pièce Denominación
1	95-634 914-15	Winkel Bracket Equerre Esquina
2	95-620 760-45	Arm Arm Bras Brazo
3	12-305 174-15	Scheibe A 6,4 Washer, A 6,4 Rondelle A 6,4 Arandela A 6,4
4	12-500 190-45	Federring A 6 Spring washer, A 6 Rondelle élastique A 6 Arandela elástica A 6
5	11-130 293-15	Zylinderschraube M 6 x 16 Cheese-head screw, M 6 x 16 Vis à tête cyl. M 6 x 16 Tornillo cilíndrico M 6 x 16
6	18-378 001-61	L-Verschraubung L-union Raccord en L Racor en L
7	15-032 006-45	Dichtring Seal Bague d'étanchéité Anillo de junta
8	99-134 166-91	Zylinder Cylinder Vérin Cilindro
9	95-703 400-05	Welle Shaft Arbre Eje
10	95-620 742-05	Hülse Sleeve Douille Casquillo
11	12-024 223-15	Sechskantmutter M 8 Hexagon nut, M 8 Ecrou six pans M 8 Tuerca hexagonal M 8
12	95-703 401-15	Verlängerung Extension Rallonge Prolongación
13	11-330 217-15	Gewindestift M 5 x 6 Threaded stud, M 5 x 6 Vis sans tête M 5 x 6 Tornillo prisionero M 5 x 6
14	95-628 887-15	Verstellplatte Adjusting plate Plaque d'ajustage Placa regulable
15	11-225 223-15	Senkschraube M 5 x 10 Countersunk screw, M 5 x 10 Vis à tête noyée M 5 x 10 Tornillo avellanado M 5 x 10
16	25901-6.100-3	Rolltex-Walzenbezug Rolltex roll covering Garniture Rolltex pour rouleau Revestimiento Rolltex para el rodillo * Bei Bestellung bitte aufgestempelte Nummer angeben * When ordering, please indicate stamped number * A la commande, préciser la référence poinçonnée * Indíquese en los pedidos el número estampado

6.10.1

Pos.-Nr. Item No. N ^o pos. N ^o de posición	Bestellnummer Part number N ^o de commande N ^o de pedido	Teile-Benennung Description Nom de pièce Denominación
17	11-225 238-15	Senkschraube M 5 x 20 Countersunk screw M 5 x 20 Vis à tête novée M 5 x 20 Tornillo avellanado M 5 x 20
18 *		Winkel * Angle strip * Equerre * Esquina *
19 *		Stempel * Pocket holder * Plaque de maintien * Troquel
20 *		Winkel * Angle strip * Equerre * Esquina *
21	11-039 171-15	Sechskantschraube M 4 x 6 Hexagon screw M 4 x 6 Vis six pans M 4 x 6 Tornillo hexagonal M 4 x 6
22	12-305 114-15	Scheibe A 4,3 Washer A 4,3 Rondelle A 4,3 Arandela A 4,3
23 *		Winkel * Angle strip * Equerre * Esquina *
24 *		Winkel * Angle strip * Equerre * Esquina *
25	95-620 737-15	Platte Plate Plaque Placa
26	12-024 171-15	Sechskantmutter M 5 Hexagon nut M 5 Ecrou six pans M 5 Tuerca hexagonal M 5
27	12-305 144-15	Scheibe A 5,3 Washer A 5,3 Rondelle A 5,3 Arandela A 5,3
28	95-703 390-11	Stempel-Kupplungsplatte Pocket plate mounting Support de plaque de maintien Placa de acoplamiento del troquel
29	11-130 224-15	Zylinderschraube M 5 x 10 Cheese-head screw M 5 x 10 Vis à tête cyl. M 5 x 10 Tornillo cilíndrico M 5 x 10
30	11-130 176-15	Zylinderschraube M 4 x 10 Cheese-head screw M 4 x 10 Vis à tête cyl. M 4 x 10 Tornillo cilíndrico M 4 x 10
31	12-024 151-15	Sechskantmutter M 4 Hexagon nut M 4 Ecrou six pans M 4 Tuerca hexagonal M 4
32	11-330 277-15	Gewindestift M 6 x 6 Threaded stud M 6 x 6 Vis sans tête M 6 x 6 Tornillo prisionero M 6 x 6
33	95-634 919-15	Schaltnocken Actuator Mentonnet Leva de mando * Bei Bestellung bitte aufgestempelte Nummer angeben * When ordering, please indicate stamped number * A la commande, préciser la référence poinçonnée * Indíquese en los pedidos el número estampado

6.11

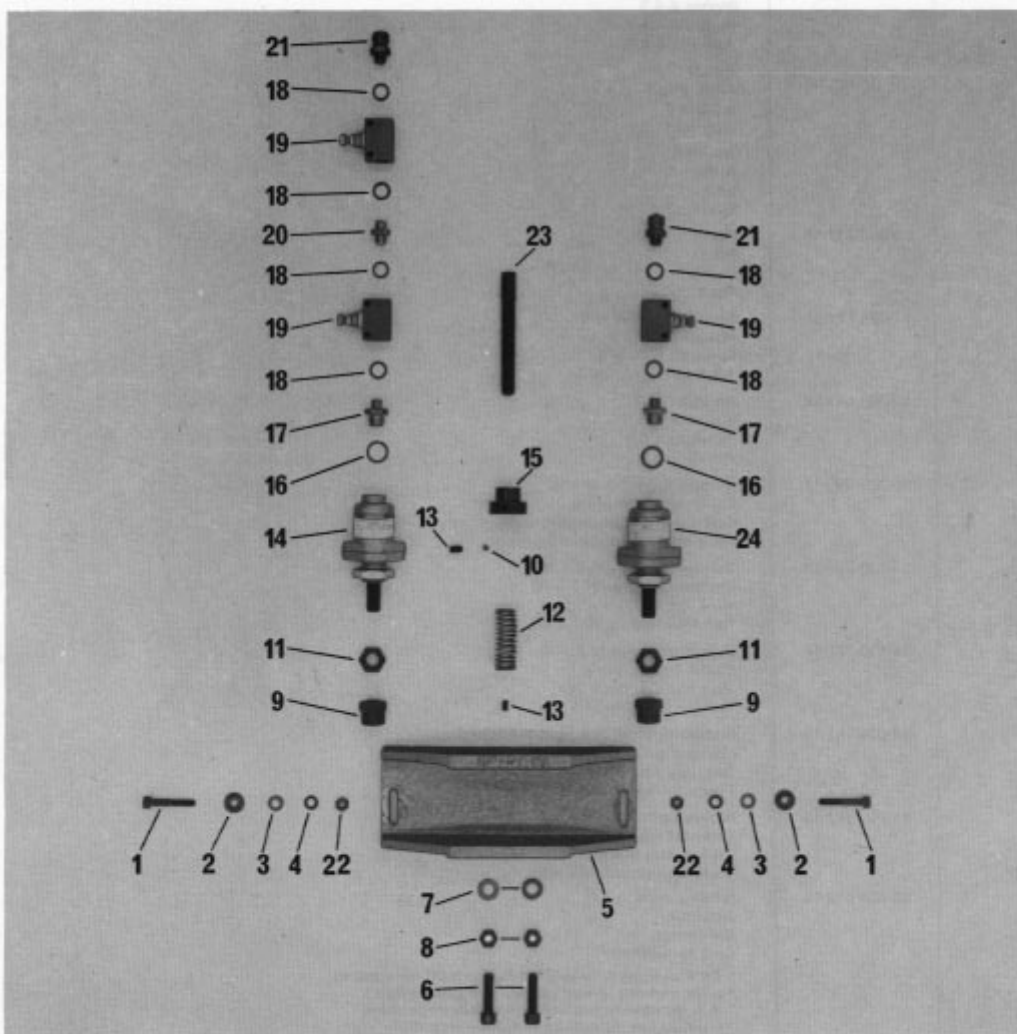

Pos.-Nr. Item No. N ^o pos. N ^o de posición	Bestellnummer Part number N ^o de commande N ^o de pedido	Teile-Benennung Description Nom de pièce Denominación
1	11-130 311-15	Zylinderschraube M 6 x 30 Cheese-head screw, M 6 x 30 Vis à tête cyl. M 6 x 30 Tornillo cilíndrico M 6 x 30
2	12-335 191-15	Scheibe B 6,4 Washer, B 6,4 Rondelle B 6,4 Arandela B 6,4
3	12-305 174-15	Scheibe A 6,4 Washer, A 6,4 Rondelle A 6,4 Arandela A 6,4
4	12-500 190-45	Federring A 6 Spring washer, A 6 Rondelle élastique A 6 Arandela elástica A 6
5	95-620 758-45	Brücke Bridge Pont Puente
6	11-039 378-15	Sechskantschraube M 8 x 30 Hexagon screw, M 8 x 30 Vis six pans M 8 x 30 Tornillo hexagonal M 8 x 30
7	12-305 224-15	Scheibe A 8,4 Washer, A 8,4 Rondelle A 8,4 Arandela A 8,4
8	12-024 211-15	Sechskantmutter M 8 Hexagon nut, M 8 Ecrou six pans M 8 Tuerca hexagonal M 8
9	95-608 789-15	Anschlagmutter Stop nut Ecrou-butée Tuerca-tope
10	12-349 122-05	Druckbutzen 4,5 x 4 Pressure plug, 4,5 x 4 Poussoir 4,5 x 4 Rodaja de presión 4,5 x 4
11	95-608 790-15	Sechskantmutter Hexagon nut Ecrou six pans Tuerca hexagonal
12	95-706 192-05	Zylindrische Druckfeder Compression spring Ressort de pression cylindrique Muelle de presión cilíndrico
13	11-330 277-15	Gewindestift M 6 x 6 Threaded stud, M 6 x 6 Vis sans tête M 6 x 6 Tornillo prisionero M 6 x 6
14	99-133 448-91	Zylinder Ø 25 x 20 Hub Cylinder, 25 x 20 Vérin Ø 25 x 20 de course Cilindro Ø 25 x 20 de carrera
15	95-703 387-15	Rundmutter Round nut Ecrou rond Tuerca redonda
16	15-032 002-45	Dichtring Seal Bague d'étanch. Anillo de junta
17	18-277 002-61	Doppelnippel Double nipple Nipple double Boquilla doble

Pos.-Nr. Item No. N ^o pos. N ^o de posición	Bestellnummer Part number N ^o de commande N ^o de pedido	Teile-Benennung Description Nom de pièce Denominación
18	15-032 006-45	Dichtring Seal Bague d'étanch. Anillo de junta
19	99-115 505-91	Drosselrückschlagventil Check-return valve Clapet anti-retour av. étranglement Válvula estranguladora de retroceso
20	18-277 001-91	Doppelnippel Double nipple Nipple double Boquilla doble
21	18-372 001-61	Schnellverschraubung Union Raccord rapide Racor de apriete rápido
22	12-024 191-15	Sechskantmutter M 6 Hexagon nut, M 6 Ecrou six pans M 6 Tuerca hexagonal M 6
23	95-706 174-15	Stellschraube Adjusting screw Vis d'arrêt Tornillo regulador
24	99-134 125-91	Zylinder Ø 25 x 5 Hub Cylinder, 25 x 5 Vérin Ø 25 x 5 de course Cilindro Ø 25 x 5 de carrera

6.12

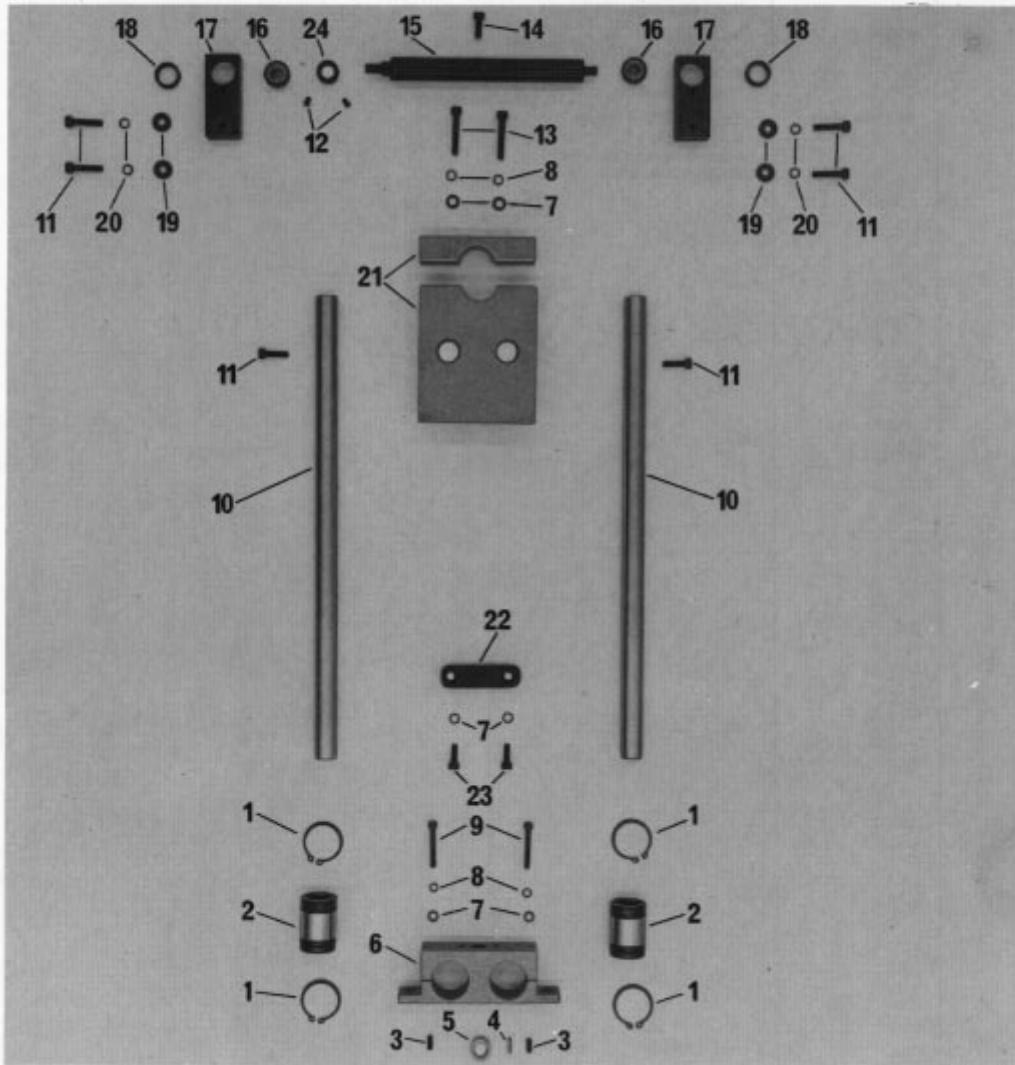

Pos.-Nr. Item No. N ^o pos. N ^o de posición	Bestellnummer Part number N ^o de commande N ^o de pedido	Teile-Benennung Description Nom de pièce Denominación
1	12-610 430-45	Sicherungsring 32 x 1,5 Circlip, 32 x 1.5 Circlip 32 x 1,5 Arandela clip 32 x 1,5
2	99-133 539-01	Kugelbuchse KB 20 N 2 D Ball guide, KB 20 N 2 D Douille à bille KB 20 N 2 D Casquillo de bola
3	11-330 277-15	Gewindestift M 6 x 6 Threaded stud, M 6 x 6 Vis sans tête M 6 x 6 Tornillo prisionero
4	13-033 250-05	Zylinderstift 4 M 6 x 14 Pin, 4 M 6 x 14 Goupille cylindrique 4 M 6 x 14 Pasador cilíndrico 4 M 6 x 14
5	95-618 102-05	Zylinderlager Cylinder bearing Coussinet cylindrique Cojinete cilíndrico
6	95-618 092-45	Lagerbock Mounting Palier Cojinete
7	12-305 174-15	Scheibe A 6,4 Washer, A 6.4 Rondelle A 6,4 Arandela A 6,4
8	12-500 190-45	Federring A 6 Spring washer, A 6 Rondelle élastique A 6 Arandela elástica A 6
9	11-130 317-15	Zylinderschraube M 6 x 40 Cheese-head screw, M 6 x 40 Vis à tête cyl. M 6 x 40 Tornillo cilíndrico
10	95-620 771-05	Welle Shaft Arbre Eje
11	11-130 299-15	Zylinderschraube M 6 x 20 Cheese-head screw, M 6 x 20 Vis à tête cyl. M 6 x 20 Tornillo cilíndrico M 6 x 20
12	91-000 687-15	Linsenschraube Raised-head screw Vis à tête bombée Tornillo gota de sebo
13	11-130 323-15	Zylinderschraube M 6 x 50 Cheese-head screw, M 6 x 50 Vis à tête cyl. M 6 x 50 Tornillo cilíndrico M 6 x 50
14	11-130 233-15	Zylinderschraube M 5 x 16 Cheese-head screw, M 5 x 16 Vis à tête cyl. M 5 x 16 Tornillo cilíndrico M 5 x 16
15	95-629 903-15	Welle Shaft Arbre Eje
16	14-755 050-01	Gelenklager K 8 Pivot bearing, K 8 Articulation à rotule K 8 Cojinete de rótula
17	95-620 763-15	Lagergehäuse Bearing housing Logement du palier Carcasa del cojinete

Pos.-Nr. Item No. N ^o pos. N ^o de posición	Bestellnummer Part number N ^o de commande N ^o de pedido	Teile-Benennung Description Nom de pièce Denominación
18	95-620 745-15	Ring Ring Anneau Anillo
19	95-620 743-15	Scheibe Washer Rondelle Arandela
20	12-500 190-45	Federring A 6 Spring washer, A 6 Rondelle élastique A 6 Arandela elástica A 6
21	95-620 759-45	Klemmlager Support bearing Palier de serrage Cojinete de sujeción
22	95-620 770-15	Lasche Link Eclisse Estribo
23	11-130 287-15	Zylinderschraube M 6 x 12 Cheese-head screw, M 6 x 12 Vis à tête cyl. M 6 x 12 Tornillo cilíndrico M 6 x 12
24	91-011 214-12	Stellring Fixing collar Bague de butée Anillo regulador

6.13

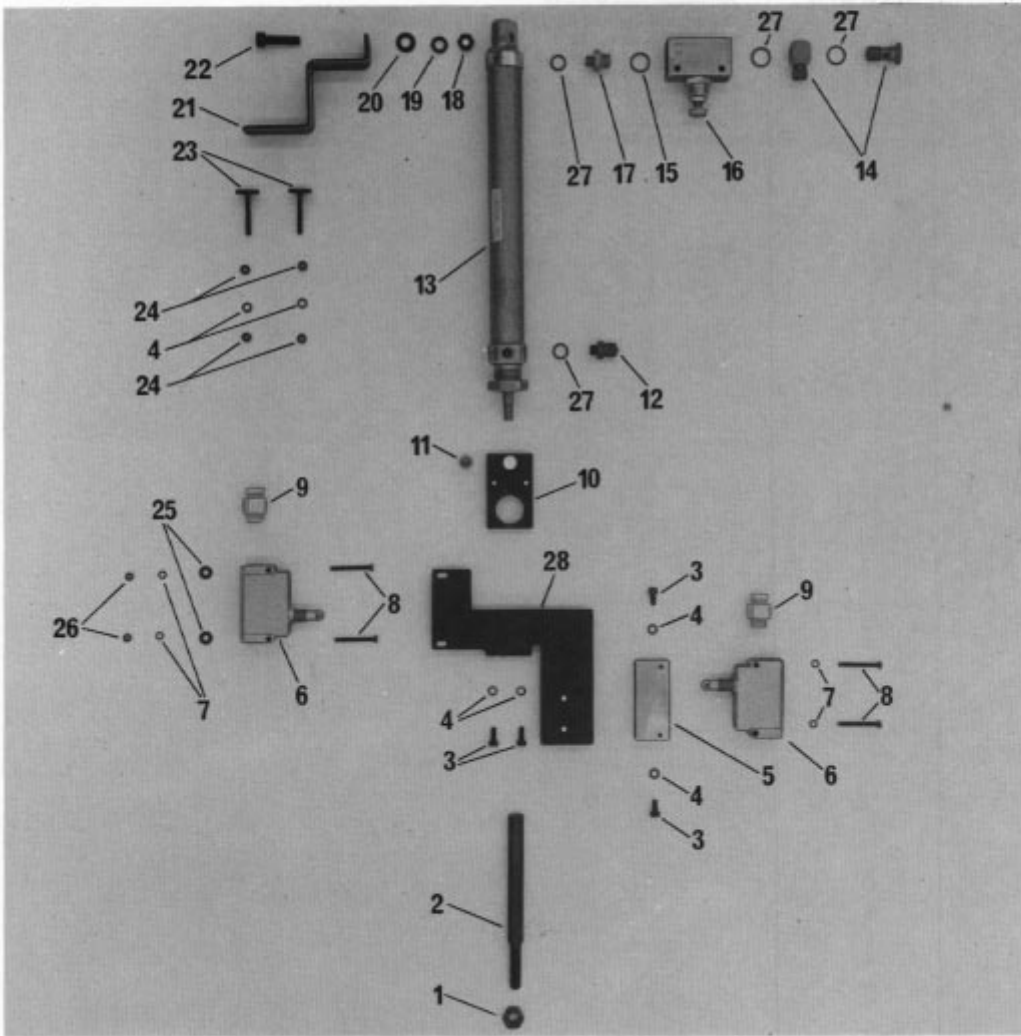

Pos.-Nr. Item No. N ^o pos. N ^o de posición	Bestellnummer Part number N ^o de commande N ^o de pedido	Teile-Benennung Description Nom de pièce Denominación
1	12-024 231-15	Sechskantmutter, M 10 Hexagon nut, M 10 Ecrou six pans M 10 Tuerca hexagonal M 10
2	95-622 897-15	Bolzen Pin Boulon Perno
3	11-130 227-15	Zylinderschraube M 5 x 12 Cheese-head screw, M 5 x 12 Vis à tête cyl. M 5 x 12 Tornillo cilíndrico M 5 x 12
4	12-305 144-15	Scheibe A 5,3 Washer, A 5,3 Rondelle A 5,3 Arandela A 5,3
5	95-634 917-05	Platte Plate Plaque Placa
6	71-1200-0413	Sprungschalter Limit switch Fin de course Interruptor de final
7	12-500 151-15	Federring A 4 Spring washer, A 4 Rondelle élastique A 4 Arandela elástica A 4
8	11-130 206-15	Zylinderschraube M 4 x 35 Cheese-head screw, M 4 x 35 Vis à tête cyl. M 4 x 35 Tornillo cilíndrico M 4 x 35
9	71-3700-0158	Stopfbuchsenverschraubung Gland union Raccord de presse-étoupes Racor para prensaestopas
10	95-620 765-15	Platte Plate Plaque Placa
11	14-731 679-05	Buchse Bush Douille Casquillo
12	18-372 001-61	Schnellverschraubung Union Raccord rapide Racor de apriete rápido
13	99-134 080-91	Zylinder Cylinder Vérin Cilindro
14	18-378 004-61	Schwenkverschraubung Swivel union Raccord fileté orientable Racor giratorio
15	15-032 002-45	Dichtring 1/4" Seat, 1/4" Bague d'étanch. 1/4" Anillo de junta 1/4"
16	99-133 145-91	Drosselrückschlagventil Check-return valve Clapet anti-retour av. étranglement Válvula estranguladora de retroceso
17	18-277 002-61	Doppelnippel Double nipple Nipple double Boquilla doble

6.13

Pos.-Nr. Item No. N ^o pos. N ^o de posición	Bestellnummer Part number N ^o de commande N ^o de pedido	Teile-Benennung Description Nom de pièce Denominación
18	12-024 211-15	Sechskantmutter M 8 Hexagon nut, M 8 Ecrou six pans M 8 Tuerca hexagonal M 8
19	12-500 210-45	Federring B 8 Spring washer, B 8 Rondelle élastique B 8 Arandela elástica B 8
20	12-305 224-15	Scheibe A 8,4 Washer, A 8,4 Rondelle A 8,4 Arandela A 8,4
21	95-706 113-15	Schaltwinkel Actuating bracket Equerre de commande Esquina de mando
22	11-130 377-15	Zylinderschraube M 8 x 30 Cheese-head screw, M 8 x 30 Vis à tête cyl. M 8 x 30 Tornillo cilíndrico M 8 x 30
23	11-560 253-15	Rändelschraube M 5 x 35 Milled screw, M 5 x 35 Vis à tête moletée M 5 x 35 Tornillo moleteado M 5 x 35
24	12-024 171-15	Sechskantmutter M 5 Hexagon nut, M 5 Ecrou six pans M 5 Tuerca hexagonal M 5
25	12-305 114-15	Scheibe A 4,3 Washer, A 4,3 Rondelle A 4,3 Arandela A 4,3
26	12-024 151-15	Sechskantmutter M 4 Hexagon nut, M 4 Ecrou six pans M 4 Tuerca hexagonal M 4
27	15-032 006-45	Dichtring Seal Bague d'étanch. Anillo de junta
28	95-707 275-15	Winkel Bracket Equerre Esquina

6.14

Part Number	Description	Quantity
1
2
3
4
5
6
7
8
9
10
11
12
13
14
15
16
17
18
19
20
21
22
23
24
25
26
27
28
29
30
31
32

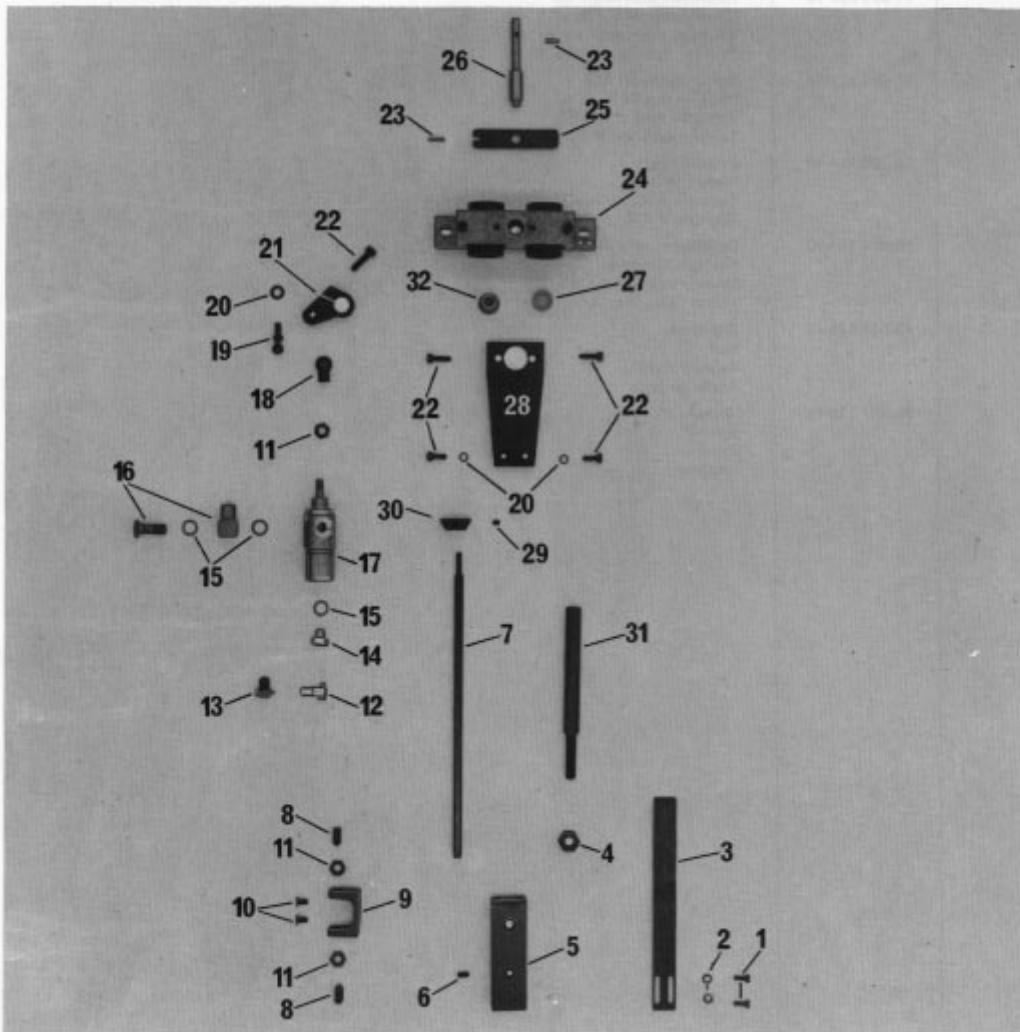

Pos.-Nr. Item No. N ^o pos. N ^o de posición	Bestellnummer Part number N ^o de commande N ^o de pedido	Teile-Benennung Description Nom de pièce Denominación
1	11-130 179-15	Zylinderschraube M 4 x 12 Cheese-head screw, M 4 x 12 Vis à tête cyl. M 4 x 12 Tornillo cilíndrico M 4 x 12
2	12-305 114-15	Scheibe A 4,3 Washer, A 4,3 Rondelle A 4,3 Arandela A 4,3
3	95-620 774-15	Schaltnocken Trip Came de commande Leva de mando
4	12-024 231-15	Sechskantmutter M 10 Hexagon nut, M 10 Ecrou six pans M 10 Tuerca hexagonal
5	95-618 094-15	Platte Plate Plaque Placa
6	11-330 223-15	Gewindestift M 5 x 10 Threaded stud, M 5 x 10 Vis sans tête M 5 x 10 Tornillo prisionero M 5 x 10
7	95-629 988-15	Stange Rod Barre Barra
8	95-706 156-15	Gewindestift Threaded stud Vis sans tête Tornillo prisionero
9	95-618 095-15	Schwenkbefestigung Retainer Support Fijación
10	11-210 210-15	Senkschraube M 5 x 8 Countersunk screw Vis à tête noyée Tornillo avellanado
11	12-024 211-15	Sechskantmutter M 8 Hexagon nut, M 8 Ecrou six pans M 8 Tuerca hexagonal M 8
12	99-133 753-91	Schwenkverschraubung M 5 Swivel union, M 5 Raccord fileté orientable M 5 Racor giratorio M 5
13	18-378 009-61	L-Verschraubung L-union Raccord en L Racor en L
14	18-278 005-91	Reduziernippel Reduction nipple Nipple de réduction Racor de reducción
15	15-032 006-45	Dichtring Seal Bague d'étanch. Anillo de junta
16	18-378 001-61	L-Verschraubung L-union Raccord en L Racor en L
17	99-115 576-91	Zylinder Cylinder Vérin Cilindro

Pos.-Nr. Item No. N ^o pos. N ^o de posición	Bestellnummer Part number N ^o de commande N ^o de pedido	Teile-Benennung Description Nom de pièce Denominación
18	95-623 111-15	Kugelfanne Ball-joint socket Cuvette rotule Patín de rótula
19	91-031 888-15	Kugelzapfen Ball-joint stud Pivot à rotule Pivote esférico
20	12-305 174-15	Scheibe A 6,4 Washer, A 6,4 Rondelle A 6,4 Arandela A 6,4
21	95-703 443-15	Hebel Lever Levier Palanca
22	11-130 229-15	Zylinderschraube M 6 x 20 Cheese-head screw, M 6 x 20 Vis à tête cyl. M 6 x 20 Tornillo cilíndrico M 6 x 20
23	13-033 250-05	Zylinderstift 4 m 6 x 14 Pin, 4 M 6 x 14 Broche cylindrique 4 M 6 x 14 Pasador cilíndrico 4 M 6 x 14
24	95-618 092-45	Lagerbock Mounting Palier Cojinete
25	95-706 115-15	Stempelplatte Plate Plaque Placa
26	95-703 441-05	Bolzen Pin Boulon Perno
27	95-618 102-05	Büchse Bush Coussinet Casquillo
28	95-629 885-15	Arm Arm Bras Brazo
29	11-330 217-15	Gewindestift M 5 x 6 Threaded stud, M 5 x 6 Vis sans tête M 5 x 6 Tornillo prisionero M 5 x 6
30	95-620 767-15	Schaltnocken Trip Bossage Leva de mando
31	95-622 897-15	Bolzen Pin Boulon Perno
32	95-703 442-05	Büchse Bush Douille Casquillo

6.15

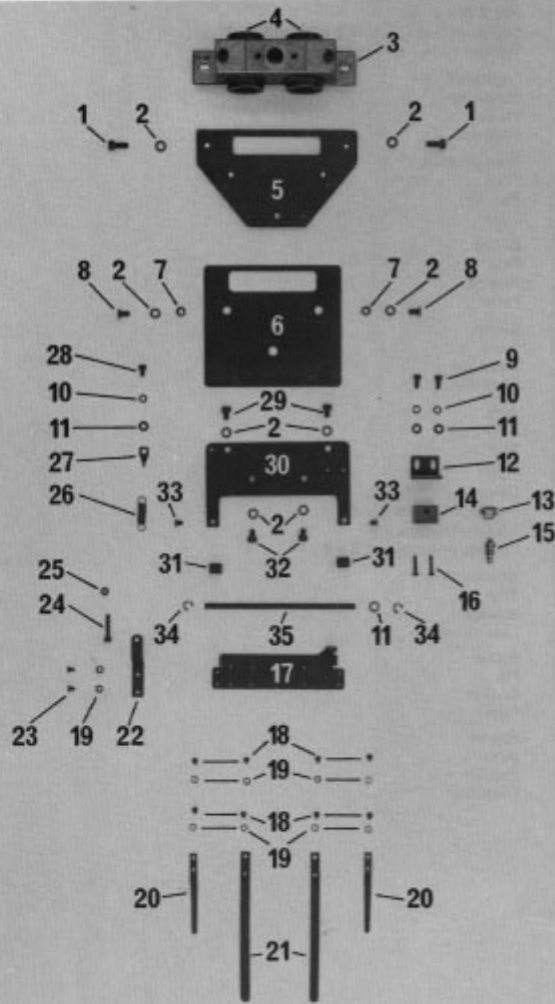

Pos.-Nr. Item No. N ^o pos. N ^o de posición	Bestellnummer Part number N ^o de commande N ^o de pedido	Teile-Benennung Description Nom de pièce Denominación
1	11-130 277-15	Zylinderschraube M 5 x 12 Cheese-head screw, M 5 x 12 Vis à tête cyl. M 5 x 12 Tornillo cilíndrico M 5 x 12
2	12-305 144-15	Scheibe A 5,3 Washer, A 5,3 Rondelle A 5,3 Arandela A 5,3
3	95-618 092-45	Lagerbock Mounting Palier Soporte
4	99-133 539-01	Kugelbuchse Ball guide Douille à bille Casquillo esférico
5	95-627 939-12	Platte Plate Plaque Placa
6	95-706 114-11	Taschenblechkupplung Pocket plate fixture Plaque intermédiaire de gabarit Placa intermedia de la plantilla
7	12-024 171-15	Sechskantmutter M 5 Hexagon nut, M 5 Ecrou six pans M 5 Tuerca hexagonal M 5
8	11-210 210-15	Senkschraube M 5 x 8 Counter sunk screw, M 5 x 8 Vis à tête noyée M 5 x 8 Tornillo avellanado
9	11-130 173-15	Zylinderschraube M 4 x 8 Cheese-head screw, M 4 x 8 Vis à tête cyl. M 4 x 8 Tornillo cilíndrico M 4 x 8
10	12-500 151-45	Federring B 4 Spring washer, B 4 Rondelle élastique B 4 Arandela elástica B 4
11	12-305 114-15	Scheibe A 4,3 Washer, A 4,3 Rondelle A 4,3 Arandela A 4,3
12	95-627 942-15	Winkel Bracket Equerre Esquina
13	99-133 763-91	L-Verschraubung L-union Raccord en L Racor en L
14	99-135 066-91	Kurzhubzylinder Short-stroke cylinder Vérin à faible course Cilindro de carrera corta
15	99-133 905-91	Schnellverschraubung Union Raccord rapide Racor de apriete rápido
16	11-108 108-15	Zylinderschraube M 3 x 16 Cheese-head screw, M 3 x 16 Vis à tête cyl. M 3 x 16 Tornillo cilíndrico M 3 x 16
17*		Klammerträger* Clamp support* Support de bride* Soporte de la pinza*

* Bei Bestellung bitte aufgestempelte Nummer angeben

* When ordering, please indicate stamped number

* A la commande, préciser la référence poinçonnée

* Indíquese en los pedidos el número estampado

Pos.-Nr. Item No. N ^o pos. N ^o de posición	Bestellnummer Part number N ^o de commande N ^o de pedido	Teile-Benennung Description Nom de pièce Denominación
18	11-108 087-15	Zylinderschraube M 3 x 4 Cheese-head screw, M 3 x 4 Vis à tête cyl. M 3 x 4 Tornillo cilíndrico M 3 x 4
19	12-305 084-15	Scheibe A 3,2 Washer, A 3.2 Rondelle A 3,2 Arandela A 3,2
20	95-627 945-15	Feder Spring Ressort Muelle
21	95-627 944-15	Feder Spring Ressort Muelle
22	95-627 953-15	Bügel Bracket Etrier Estribo
23	11-108 090-15	Zylinderschraube M 3 x 5 Cheese-head screw, M 3 x 5 Vis à tête cyl. M 3 x 5 Tornillo cilíndrico M 3 x 5
24	11-108 189-15	Zylinderschraube M 4 x 18 Cheese-head screw, M 4 x 18 Vis à tête cyl. M 4 x 18 Tornillo cilíndrico M 4 x 18
25	12-005 154-15	Sechskantmutter M 4 Hexagon nut, M 4 Ecrou six pans M 4 Tuerca hexagonal M 4
26	95-600 576-05	Zugfeder Ø 7,1 x Ø 0,56 x 29,7 (Normalausführung) Pull spring, 7,1 mm dia. x .56 x 29,7 (normal version) Ressort de rappel, Ø 7,1 x 0,56 x 29,7 (version standard) Muelle de tracción Ø 7,1 x Ø 0,56 x 29,7 (tipo normal)
	91-027 028-05	Zugfeder Ø 6,4 x Ø 0,7 x 24 (Etikettenausführung) Pull spring, 6,4 mm dia. x .7 x 24 (label version) Ressort de rappel, Ø 6,4 x 0,7 x 24 (version pour vignettes) Muelle de tracción Ø 6,4 x Ø 0,7 x 24 (tipo para etiquetas)
27	91-021 124-15	Federeinhängöse Spring eyelet Attache pour ressort Ojete de enganche por muelle
28	11-130 167-15	Zylinderschraube M 4 x 5 Cheese-head screw, M 4 x 5 Vis à tête cyl. M 4 x 5 Tornillo cilíndrico M 4 x 5
29	11-108 222-15	Zylinderschraube M 5 x 8 Cheese-head screw, M 5 x 8 Vis à tête cyl. M 5 x 8 Tornillo cilíndrico M 5 x 8
30	95-627 940-15	Träger Bracket Support Soporte
31	95-627 941-15	Lager Bearing Palier Cojinete
32	11-108 222-15	Zylinderschraube M 5 x 8 Cheese-head screw, M 5 x 8 Vis à tête cyl. M 5 x 8 Tornillo cilíndrico M 5 x 8
33	11-210 165-15	Senkschraube M 4 x 6 Counter sunk screw, M 4 x 6 Vis à tête noyée M 4 x 6 Tornillo avellanado M 4 x 6

6.15

Pos.-Nr. Item No. N° pos. N° de posición	Bestellnummer Part number N° de commande N° de pedido	Teile-Benennung Description Nom de pièce Denominación
34	12-640 150-45	Sicherungsscheibe 4 Detent clip, 4 Rondelle d'arrêt 4 Arandela clip 4
35	95-627 946-15	Welle Shaft Arbre Eje

6.16

Part Name	Part Number	Quantity
Control Panel	1000-1000	1
Control Panel	1000-1000	1
Control Panel	1000-1000	1
Control Panel	1000-1000	1
Control Panel	1000-1000	1
Control Panel	1000-1000	1
Control Panel	1000-1000	1
Control Panel	1000-1000	1
Control Panel	1000-1000	1
Control Panel	1000-1000	1

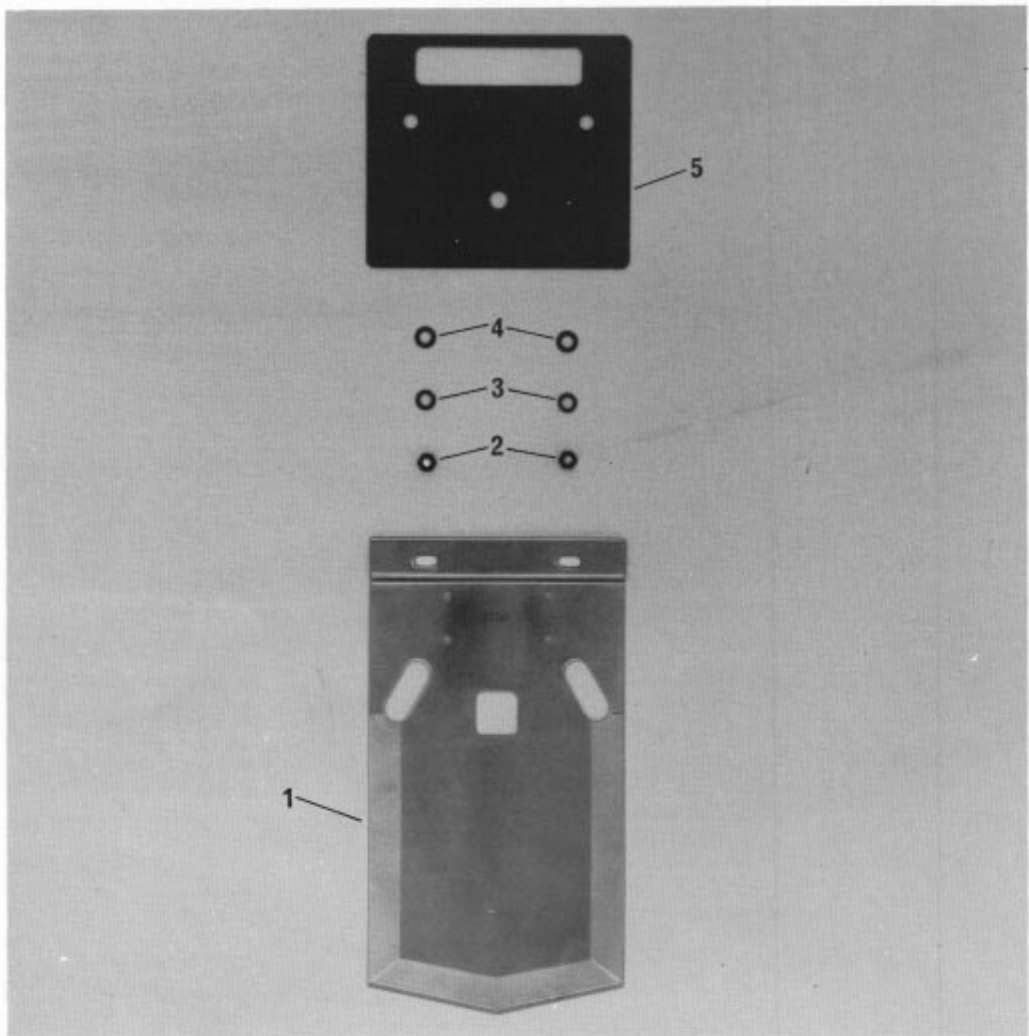

6.16

Pos.-Nr. Item No. N ^o pos. N ^o de posición	Bestellnummer Part number N ^o de commande N ^o de pedido	Teile-Benennung Description Nom de pièce Denominación
1*		Taschenblech * Pocket plate * Gabarit de poche * Chapa del bolsillo *
2	12-024 171-15	Sechskantmutter M 5 Hexagon nut, M 5 Erou six pans M 5 Tuerca hexagonal M 5
3	12-500 171-45	Federring B 5 Spring washer, B 5 Rondelle élastique B 5 Arandela elástica B 5
4	12-305 144-15	Scheibe 5,3 Washer, 5,3 Rondelle 5,3 Arandela 5,3
5	95-706 114-11	Taschenblechkupplung Pocket plate coupling Support de gabarit de poche Acoplamiento de la chapa del bolsillo

* Bei Bestellung bitte aufgestempelte Nummer angeben
* When ordering, please indicate stamped number
* A la commande, préciser la référence poinçonnée
* Indíquese en los pedidos el número estampado

6.17

Part Name	Part Number	Quantity
1	21-171-405-01	1
2	21-171-066-01	1
3	21-171-305-01	1
4	21-171-305-01	1
5	21-171-305-01	1
6	21-171-305-01	1
7	21-171-305-01	1
8	21-171-305-01	1
9	21-171-305-01	1
10	21-171-305-01	1
11	21-171-305-01	1
12	21-171-305-01	1
13	21-171-305-01	1
14	21-171-305-01	1
15	21-171-305-01	1
16	21-171-305-01	1
17	21-171-305-01	1
18	21-171-305-01	1
19	21-171-305-01	1
20	21-171-305-01	1
21	21-171-305-01	1
22	21-171-305-01	1
23	21-171-305-01	1
24	21-171-305-01	1
25	21-171-305-01	1
26	21-171-305-01	1
27	21-171-305-01	1
28	21-171-305-01	1
29	21-171-305-01	1
30	21-171-305-01	1

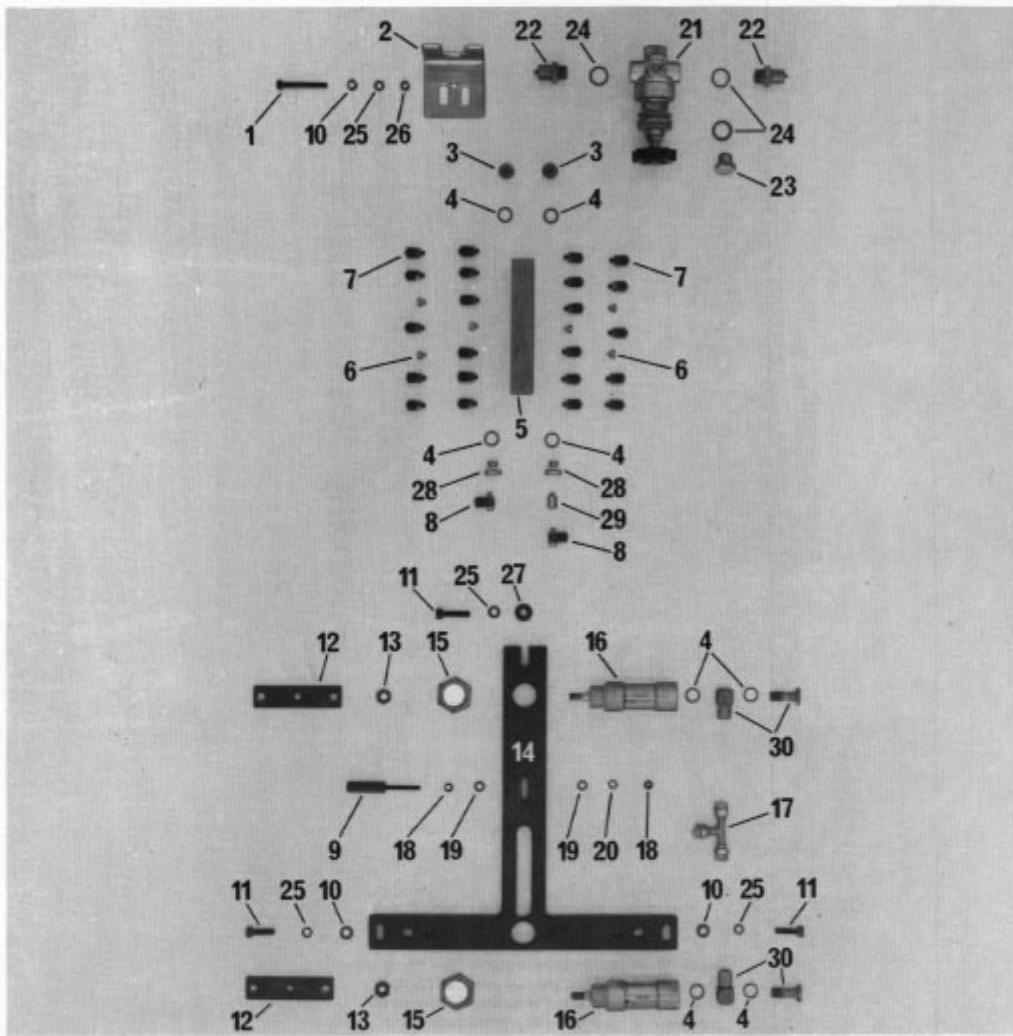

6.17

Pos.-Nr. Item No. Nº pos. Nº de posición	Bestellnummer Part number Nº de commande Nº de pedido	Teile-Benennung Description Nom de pièce Denominación
1	11-130 317-15	Zylinderschraube M 6 x 40 Cheese-head screw, M 6 x 40 Vis à tête cyl. M 6 x 40 Tornillo cilíndrico M 6 x 40
2	99-133 660-45	Halter Retainer Attache Sujetador
3	18-279 010-45	Verschlußschraube R 1/8" Cap screw R 1/8" Bouchon R 1/8" Tornillo de cierre R 1/8"
4	15-032 006-45	Dichtring 1/8" Seal 1/8" Bague d'étanch. 1/8" Anillo de junta 1/8"
5	99-135 040-05	Verteilerblock Multi-connector Bloc de distribution Bloque de distribución
6	99-134 416-05	Blindstopfen Blind plug Faux bouchon Tapón ciego
7	99-133 905-91	Schnellverschraubung M 5 Union, M 5 Raccord rapide M 5 Racor de apriete rápido M 5
8	99-135 108-91	L-Verschraubung M 5 L-union M 5 Raccord en L M 5 Racor en L M 5
9	95-620 777-15	Abstandsbolzen Shouldered stud Boulon d'écartement Perno distanciador
10	12-305 174-15	Scheibe A 6,4 Washer, A 6,4 Rondelle A 6,4 Arandela A 6,4
11	11-130 293-15	Zylinderschraube M 6 x 16 Cheese-head screw, M 6 x 16 Vis à tête cyl. M 6 x 16 Tornillo cilíndrico M 6 x 16
12	95-620 776-15	Lasche Link Eclisse Brida
13	12-024 211-15	Sechskantmutter M 8 Hexagon nut, M 8 Ecrou six pans M 8 Tuerca hexagonal M 8
14	95-620 775-11	Befestigung Mounting Support Fijación
15	95-609 612-15	Mutter Hexagon nut Ecrou six pans Tuerca hexagonal
16	99-134 165-91	Zylinder Cylinder Vérin Cilindro
17	99-135 107-91	T-Verschraubung M 5 T-union, M 5 Raccord en T, M 5 Racor en T, M 5

Pos.-Nr. Item No. N ^o pos. N ^o de posición	Bestellnummer Part number N ^o de commande N ^o de pedido	Teile-Benennung Description Nom de pièce Denominación
18	12-024 171-15	Sechskantmutter M 5 Hexagon nut, M 5 Ecrou six pans M 5 Tuerca hexagonal M 5
19	12-305 144-15	Scheibe A 5,3 Washer, A 5,3 Rondelle A 5,3 Arandela A 5,3
20	12-500 171-45	Federring B 5 Spring washer, B 5 Rondelle élastique B 5 Arandela elástica B 5
21	99-133 424-91	Druckminderventil Pressure valve Manodétendeur Válvula reductora de la presión
22	18-372 003-61	Schnellverschraubung CK 1/4" - Pk 4 Union, CK 1/4" - Pk 4 Raccord rapide CK 1/4" - Pk 4 Racor de apriete rápido CK 1/4" - Pk 4
23	18-279 020-91	Verschlußschraube R 1/4" Cap screw, R 1/4" Bouchon R 1/4" Tornillo de cierre R 1/4"
24	15-032 002-45	Dichtring 1/4" Seal, 1/4" Bague d'étanch. 1/4" Anillo de junta 1/4"
25	12-500 190-45	Federring A 6 Spring washer, A 6 Rondelle élastique A 6 Arandela elástica A 6
26	12-024 191-15	Sechskantmutter M 6 Hexagon nut, M 6 Ecrou six pans M 6 Tuerca hexagonal M 6
27	12-335 191-15	Scheibe B 6,4 Washer, B 6,4 Rondelle B 6,4 Arandela B 6,4
28	18-278 005-91	Reduziernippel Reduction nipple Nipple de réduction Racor de reducción
29	99-134 207-05	Nippel M 5 A - M 5 J Nipple, M 5 A - M 5 J Nipple M 5 A - M 5 J Boquilla, M 5 A - M 5 J
30	18-378 001-61	L-Verschraubung LCK 1/8" - Pk 4 L-union, LCK 1/8" - Pk 4 Raccord en L LCK 1/8" - Pk 4 Racor en L LCK 1/8" - Pk 4

6.18

Part Name	Part Number	Quantity
Subassembly 10	10-111-10	10
Subassembly 11	11-111-10	10
Subassembly 12	12-111-10	10
Subassembly 13	13-111-10	10
Subassembly 14	14-111-10	10
Subassembly 15	15-111-10	10
Subassembly 16	16-111-10	10
Subassembly 17	17-111-10	10
Subassembly 18	18-111-10	10
Subassembly 19	19-111-10	10
Subassembly 20	20-111-10	10
Subassembly 21	21-111-10	10
Subassembly 22	22-111-10	10
Subassembly 23	23-111-10	10
Subassembly 24	24-111-10	10
Subassembly 25	25-111-10	10
Subassembly 26	26-111-10	10
Subassembly 27	27-111-10	10
Subassembly 28	28-111-10	10
Subassembly 29	29-111-10	10
Subassembly 30	30-111-10	10
Subassembly 31	31-111-10	10
Subassembly 32	32-111-10	10
Subassembly 33	33-111-10	10
Subassembly 34	34-111-10	10
Subassembly 35	35-111-10	10
Subassembly 36	36-111-10	10
Subassembly 37	37-111-10	10
Subassembly 38	38-111-10	10
Subassembly 39	39-111-10	10
Subassembly 40	40-111-10	10
Subassembly 41	41-111-10	10
Subassembly 42	42-111-10	10
Subassembly 43	43-111-10	10
Subassembly 44	44-111-10	10
Subassembly 45	45-111-10	10
Subassembly 46	46-111-10	10
Subassembly 47	47-111-10	10
Subassembly 48	48-111-10	10
Subassembly 49	49-111-10	10
Subassembly 50	50-111-10	10

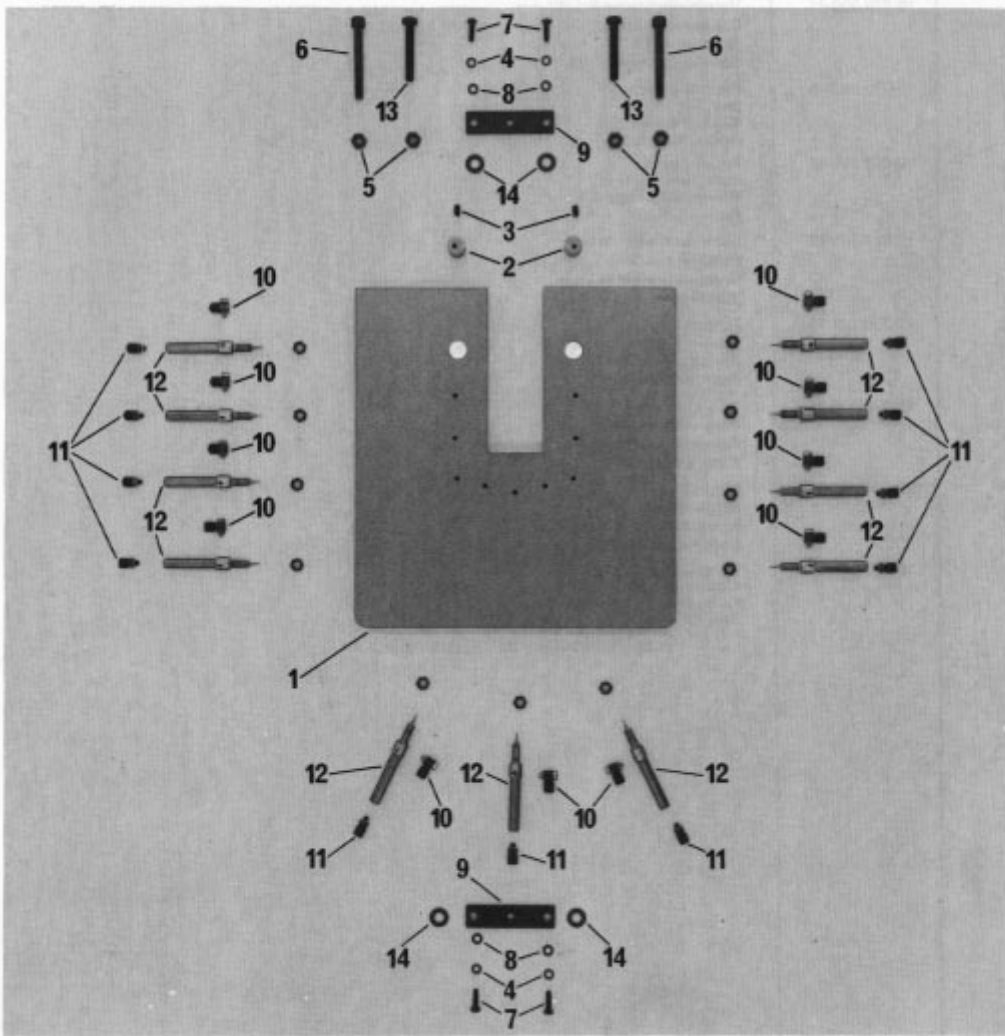

Pos.-Nr. Item No. N ^o pos. N ^o de posición	Bestellnummer Part number N ^o de commande N ^o de pedido	Teile-Benennung Description Nom de pièce Denominación
1	95-607 200-45	Tischplatte Table insert Plateau de table Tablero de costura
2	95-706 092-05	Exzenterbuchse Eccentric bush Douille excentrique Casquillo excéntrico
3	11-330 292-15	Gewindestift M 6 x 16 Threaded stud, M 6 x 16 Vis sans tête M 6 x 16 Tornillo prisionero M 6 x 16
4	12-501 170-45	Federring A 5 Spring washer, A 5 Rondelle élastique A 5 Arandela elástica A 5
5	12-024 211-15	Sechskantmutter M 8 Hexagon nut, M 8 Ecrou six pans M 8 Tuerca hexagonal M 8
6	11-130 395-15	Zylinderschraube M 8 x 60 Cheese-head screw, M 8 x 60 Vis à tête M 8 x 60 Tornillo cilíndrico M 8 x 60
7	11-130 233-15	Zylinderschraube M 5 x 16 Cheese-head screw, M 5 x 16 Vis à tête cyl. M 5 x 16 Tornillo cilíndrico M 8 x 16
8	12-305 144-15	Scheibe A 5,3 Washer, A 5,3 Rondelle A 5,3 Arandela A 5,3
9	95-620 776-15	Lasche Link Eclisse Brida
10	99-135 108-91	L-Verschraubung M5 L-union, M5 Raccord en L M 5 Racor en L M 5
11	99-133 905-91	S-Verschraubung M 5 Swivel union, M 5 Raccord fileté orientable M 5 Racor en S, M 5
12	99-134 766-91	Pneum.-Zylinder doppelwirkend Pneumatic cylinder, double acting Vérin pneumatique, double effet Cilindro neumático de doble efecto
13	11-032 390-15	Sechskantschraube M 8 x 50 Hexagon screw, M 8 x 50 Vis six pans M 8 x 50 Tornillo hexagonal M 8 x 50
14	12-305 224-15	Scheibe A 8,4 Washer, A 8,4 Rondelle A 8,4 Arandela A 8,4

Einlegestation
Loading station
Poste de chargement
Puesto de carga

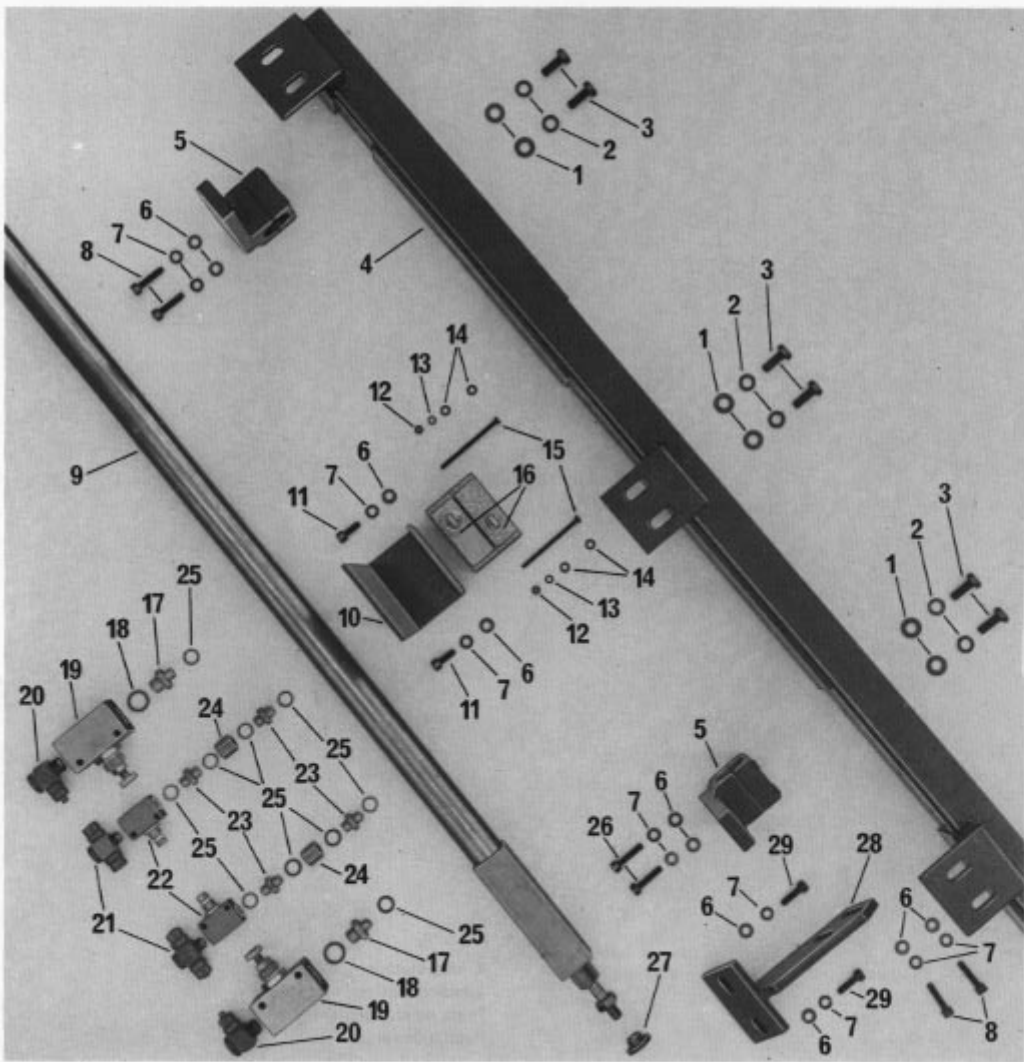

Pos.-Nr. Item No. N ^o pos. N ^o de posición	Bestellnummer Part number N ^o de commande N ^o de pedido	Teile-Benennung Description Nom de pièce Denominación
1	12-305 224-15	Scheibe A 8,4 Washer, A 8,4 Rondelle A 8,4 Arandela A 8,4
2	12-500 210-45	Federring B 8 Spring washer, B 8 Rondelle élastique B 8 Arandela elástica B 8
3	11-133 368-15	Zylinderschraube M 8 x 16 Cheese-head screw, M 8 x 16 Vis à tête cyl. M 8 x 16 Tornillo cilíndrico M 8 x 16
4	95-630 189-41	Träger Bracket Support Soporte
5	95-630 147-41	Klemmlager Retainer Attache Pieza de retención
6	12-305 174-15	Scheibe A 6,4 Washer, A 6,4 Rondelle A 6,4 Arandela A 6,4
7	12-500 190-45	Federring B 6 Spring washer, B 6 Rondelle élastique B 6 Arandela elástica B 6
8	11-130 299-15	Zylinderschraube M 6 x 20 Cheese-head screw, M 6 x 20 Vis à tête cyl. M 6 x 20 Tornillo cilíndrico M 6 x 20
9	99-135 149-91	Pneumatikzylinder 25 x 700 Hub Pneumatic cylinder, 25 x 700 Vérin pneumatique 25 x 700 de course Cilindro neumático 25 x 700 de carrera
10	95-630 171-45	Träger Bracket Support Soporte
11	11-130 287-15	Zylinderschraube M 6 x 12 Cheese-head screw, M 6 x 12 Vis à tête cyl. M 6 x 12 Tornillo cilíndrico M 6 x 12
12	12-024 151-15	Sechskantmutter M 4 Hexagon nut, M 4 Ecrou six pans M 4 Tuerca hexagonal M 4
13	12-500 151-45	Federring B 4 Spring washer, B 4 Rondelle élastique B 4 Arandela elástica B 4
14	12-305 114-15	Scheibe A 4,3 Washer, A 4,3 Rondelle A 4,3 Arandela A 4,3
15	11-105 904-15	Zylinderschraube M 4 x 60 Cheese-head screw, M 4 x 60 Vis à tête cyl. M 4 x 60 Tornillo cilíndrico M 4 x 60
16	71-1200-0413	Sprungschalter Limit switch Fin de course Interruptor de final
17	18-277 002-61	Doppelnippel Double nipple Nipple double Boquilla doble

Pos.-Nr. Item No. N ^o pos. N ^o de posición	Bestellnummer Part number N ^o de commande N ^o de pedido	Teile-Benennung Description Nom de pièce Denominación
18	15-032 002-45	Dichtring Seal Bague d'étanch. Anillo de junta
19	99-133 145-91	Drosselrückschlagventil Check-return valve Clapet anti-retour av. étranglement Válvula estranguladora de retroceso
20	18-378 003-61	L-Verschraubung L-union Raccord en L Racor en L
21	18-379 001-61	T-Verschraubung T union Raccord à vis en T Racor en T
22	99-115 505-91	Drosselrückschlagventil Check-return valve Clapet anti-retour av. étranglement Válvula estranguladora de retroceso
23	18-277 001-91	Doppelnippel 1/8" Double nipple, 1/8" Nipple double 1/8" Boquilla doble 1/8"
24	18-272 010-65	Muffe Sleeve Manchon Manguito
25	15-032 006-45	Dichtring Seal Bague d'étanch. Anillo de junta
26	11-130 299-15	Zylinderschraube M 6 x 20 Cheese-head screw, M 6 x 20 Vis à tête cyl. M 6 x 20 Tornillo cilíndrico M 6 x 20
27	95-637 110-15	Rundmutter Round nut Ecrou rond Tuerca redonda
28	95-630 144-41	Träger Bracket Support Soporte
29	11-130 293-15	Sechskantschraube M 6 x 16 Hexagon screw, M 6 x 16 Vis six pans M 6 x 16 Tornillo hexagonal M 6 x 16

7.2

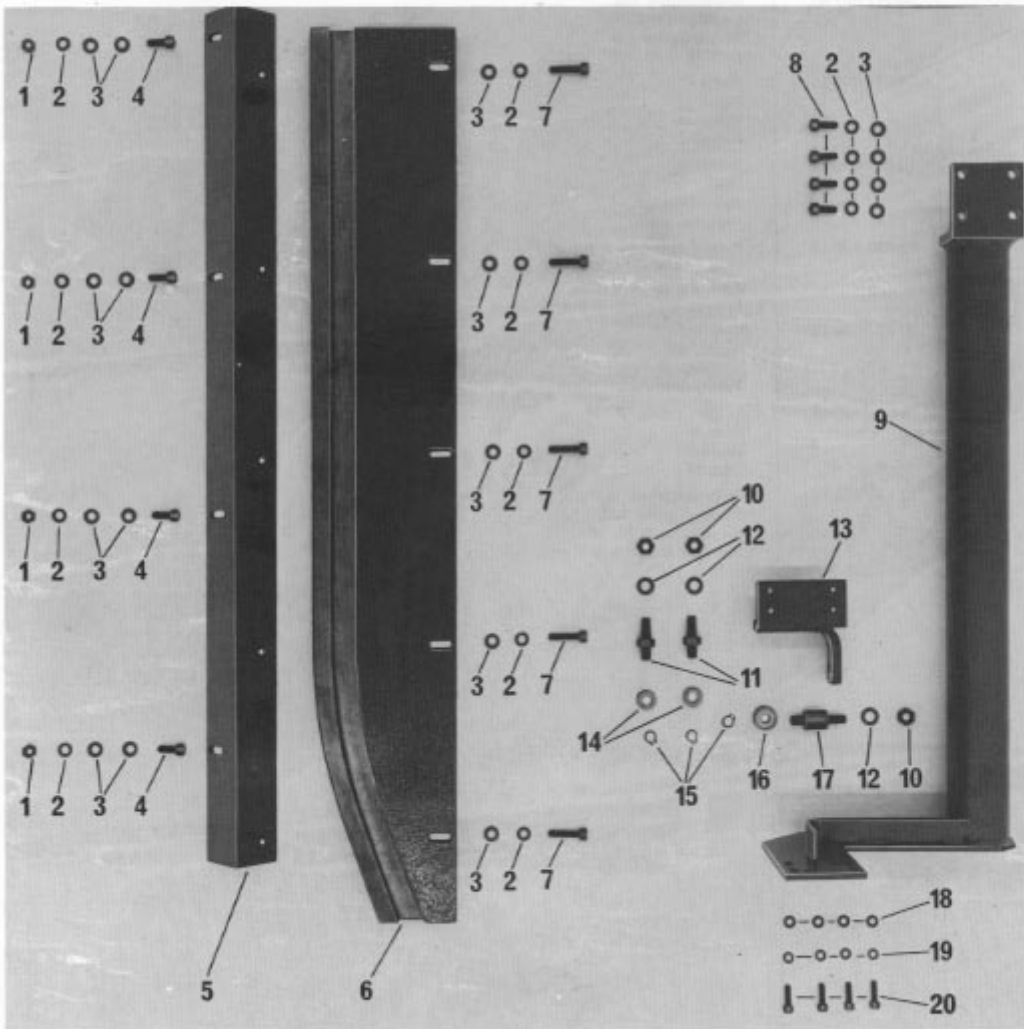

Pos.-Nr. Item No. N ^o pos. N ^o de posición	Bestellnummer Part number N ^o de commande N ^o de pedido	Teile-Benennung Description Nom de pièce Denominación
1	12-024 191-15	Sechskantmutter M 6 Hexagon nut, M 6 Ecrou six pans M 6 Tuerca hexagonal M 6
2	12-500 190-45	Federring B 6 Spring washer, B 6 Rondelle élastique B 6 Arandela elástica B 6
3	12-305 174-15	Scheibe A 6,4 Washer, A 6,4 Rondelle A 6,4 Arandela A 6,4
4	11-130 293-15	Zylinderschraube M 6 x 16 Cheese-head screw, M 6 x 16 Vis à tête cyl. M 6 x 16 Tornillo cilíndrico M 6 x 16
5	95-630 154-45	Winkel Angle bracket Equerre Esquina
6	95-630 190-45	Kurvenplatte Cam plate Plaque à came Placa de leva
7	11-130 311-15	Zylinderschraube M 6 x 30 Cheese-head screw, M 6 x 30 Vis à tête cyl. M 6 x 30 Tornillo cilíndrico M 6 x 30
8	11-130 287-15	Zylinderschraube M 6 x 12 Cheese-head screw, M 6 x 12 Vis à tête cyl. M 6 x 12 Tornillo cilíndrico M 6 x 12
9	95-630 170-41	Träger Bracket Support Soporte
10	12-024 211-15	Sechskantmutter M 8 Hexagon nut, M 8 Ecrou six pans M 8 Tuerca hexagonal M 8
11	95-620 169-15	Bolzen Pin Boulon Perno
12	12-305 224-15	Scheibe A 8,4 Washer, A 8,4 Rondelle A 8,4 Arandela A 8,4
13	95-630 197-41	Träger Bracket Support Soporte
14	95-630 161-05	Rolle Roller Galet Rodillo
15	12-610 210-45	Sicherungsring 8 x 0,8 Circlip, 8 x 0,8 Circlip 8 x 0,8 Arandela clip 8 x 0,8
16	95-630 160-05	Rolle Roller Galet Rodillo
17	95-630 167-15	Bolzen Pin Boulon Perno

Pos.-Nr. Item No. N° pos. N° de posición	Bestellnummer Part number N° de commande N° de pedido	Teile-Benennung Description Nom de pièce Denominación
18	12-305 144-15	Scheibe A 5,3 Washer, A 5.3 Rondelle A 5,3 Arandela A 5,3
19	12-500 171-15	Federring B 5 Spring washer, B 5 Rondelle élastique B 5 Arandela elástica B 5
20	11-130 239-15	Zylinderschraube M 5 x 20 Cheese-head screw, M 5 x 20 Vis à tête cyl. M 5 x 20 Tornillo cil indrico M 5 x 20

7.3

Part Name	Part Number	Quantity
Bracket A 2.1	27-441 000-01	10
Bracket A 2.2		
Bracket A 2.3		
Bracket A 2.4		
Bracket B	27-441 000-02	10
Bracket B 2.1		
Bracket B 2.2		
Bracket B 2.3		
Bracket B 2.4		
Bracket B 2.5		
Bracket B 2.6		
Bracket B 2.7		
Bracket B 2.8		
Bracket B 2.9		
Bracket B 2.10		
Bracket B 2.11		
Bracket B 2.12		
Bracket B 2.13		
Bracket B 2.14		
Bracket B 2.15		
Bracket B 2.16		
Bracket B 2.17		
Bracket B 2.18		
Bracket B 2.19		
Bracket B 2.20		
Bracket B 2.21		
Bracket B 2.22		
Bracket B 2.23		
Bracket B 2.24		
Bracket B 2.25		
Bracket B 2.26		
Bracket B 2.27		
Bracket B 2.28		
Bracket B 2.29		
Bracket B 2.30		
Bracket B 2.31		
Bracket B 2.32		
Bracket B 2.33		
Bracket B 2.34		
Bracket B 2.35		
Bracket B 2.36		
Bracket B 2.37		
Bracket B 2.38		
Bracket B 2.39		
Bracket B 2.40		
Bracket B 2.41		
Bracket B 2.42		
Bracket B 2.43		
Bracket B 2.44		
Bracket B 2.45		
Bracket B 2.46		
Bracket B 2.47		
Bracket B 2.48		
Bracket B 2.49		
Bracket B 2.50		

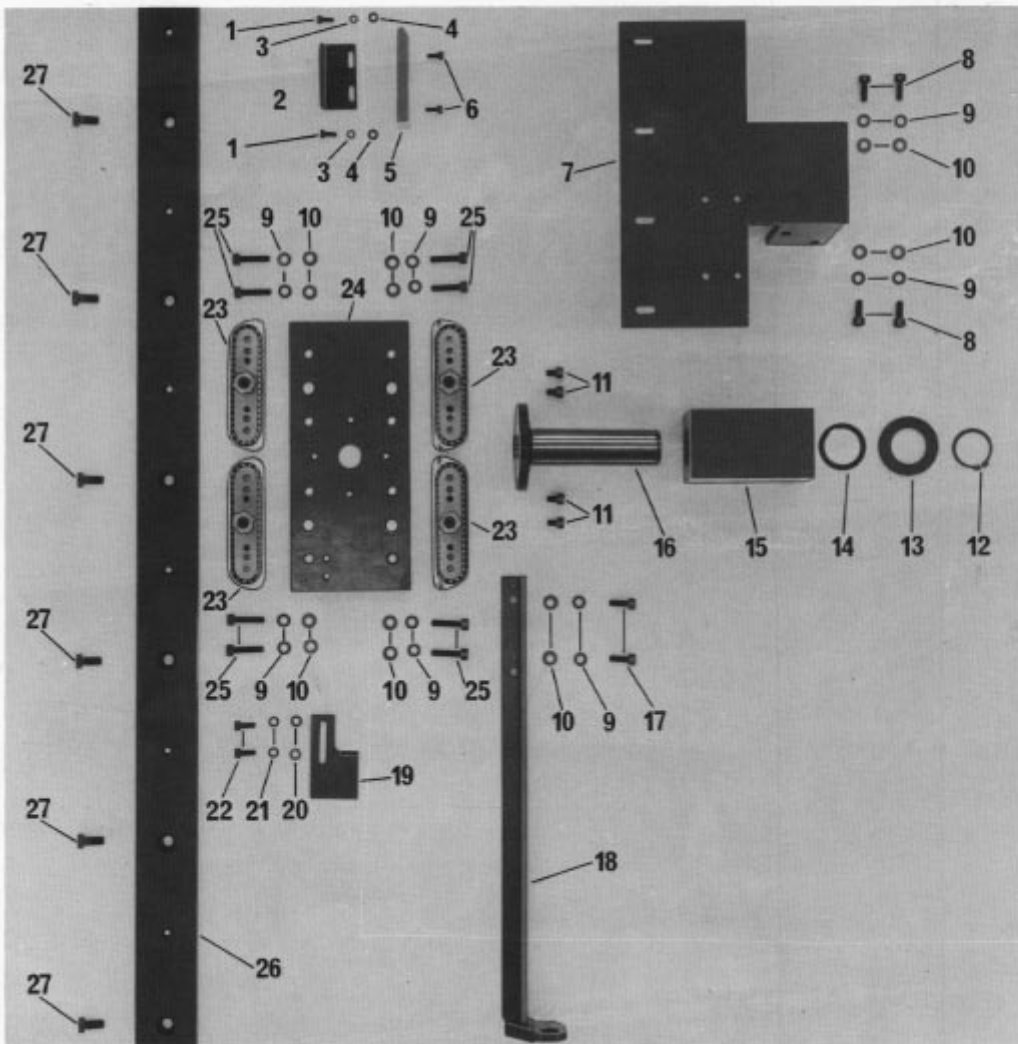

Pos.-Nr. Item No. N ^o pos. N ^o de posición	Bestellnummer Part number N ^o de commande N ^o de pedido	Teile-Benennung Description Nom de pièce Denominación
1	11-130 179-15	Zylinderschraube M 4 x 12 Cheese-head screw, M 4 x 12 Vis à tête cyl. M 4 x 12 Tornillo cilíndrico M 4 x 12
2	95-706 121-15	Schaltwinkel Switch bracket Equerre de commande Esquina de mando
3	12-500 151-45	Federring B 4 Spring washer, B 4 Rondelle élastique B 4 Arandela elástica B 4
4	12-305 114-15	Scheibe A 4,3 Washer, A 4,3 Rondelle A 4,3 Arandela A 4,3
5	95-630 200-05	Nocken Trip Bossage Leva
6	11-130 179-15	Zylinderschraube M 4 x 12 Cheese-head screw, M 4 x 12 Vis à tête cyl. M 4 x 12 Tornillo cilíndrico M 4 x 12
7	95-630 168-41	Winkelträger Support bracket Support d'équerre Soporte angular
8	11-130 293-15	Zylinderschraube M 6 x 16 Cheese-head screw, M 6 x 16 Vis à tête cyl. M 6 x 16 Tornillo cilíndrico M 6 x 16
9	12-500 190-45	Federring B 6 Spring washer, B 6 Rondelle élastique B 6 Arandela elástica B 6
10	12-305 174-15	Scheibe A 6,4 Washer, A 6,4 Rondelle A 6,4 Arandela A 6,4
11	11-130 284-15	Zylinderschraube M 6 x 10 Cheese-head screw, M 6 x 10 Vis à tête cyl. M 6 x 10 Tornillo cilíndrico M 6 x 10
12	12-610 420-45	Sicherungsring Circlip Circlip Arandela clip
13	95-630 155-15	Scheibe Washer Rondelle Arandela
14	95-706 185-05	Passscheibe Shim Rondelle d'ajustage Arandela de ajuste
15	95-630 157-45	Lager Bearing Palier Cojinete
16	95-630 159-15	Bolzen Pin Boulon Perno
17	11-130 287-15	Zylinderschraube M 6 x 12 Cheese-head screw, M 6 x 12 Vis à tête cyl. M 6 x 12 Tornillo cilíndrico M 6 x 12

Pos.-Nr. Item No. N ^o pos. N ^o de posición	Bestellnummer Part number N ^o de commande N ^o de pedido	Teile-Benennung Description Nom de pièce Denominación
18	95-630 150-41	Lagerbock Bearing mounting Chevalet Soporte
19	95-706 122-15	Schaltnocken Trip Bossage Leva de mando
20	12-305 144-15	Scheibe A 5,3 Washer, A 5,3 Rondelle A 5,3 Arandela A 5,3
21	12-500 171-45	Federring B 5 Spring washer, B 5 Rondelle élastique B 5 Arandela elástica B 5
22	11-130 227-15	Zylinderschraube M 5 x 12 Cheese-head screw, M 5 x 12 Vis à tête cyl. M 5 x 12 Tornillo cilíndrico M 5 x 12
23	99-133 412-01	Kugelführungssegment Ball guide segment Segment guide-bille Segmento-guía esférico
24	95-630 153-45	Führungsplatte Guide plate Plaque de guidage Placa guía
25	11-130 299-15	Zylinderschraube M 6 x 20 Cheese-head screw, M 6 x 20 Vis à tête cyl. M 6 x 20 Tornillo cilíndrico M 6 x 20
26	99-135 152-15	Prismenlaufschiene Runner Raii prismatique Carril prismático
27	11-133 358-15	Zylinderschraube M 8 x 16 Cheese-head screw, M 8 x 16 Vis à tête cyl. M 8 x 16 Tornillo cilíndrico M 8 x 16

7.4

Teil-Nr.	Bezeichnung	Menge
1
2
3
4
5
6
7
8
9
10
11
12
13
14

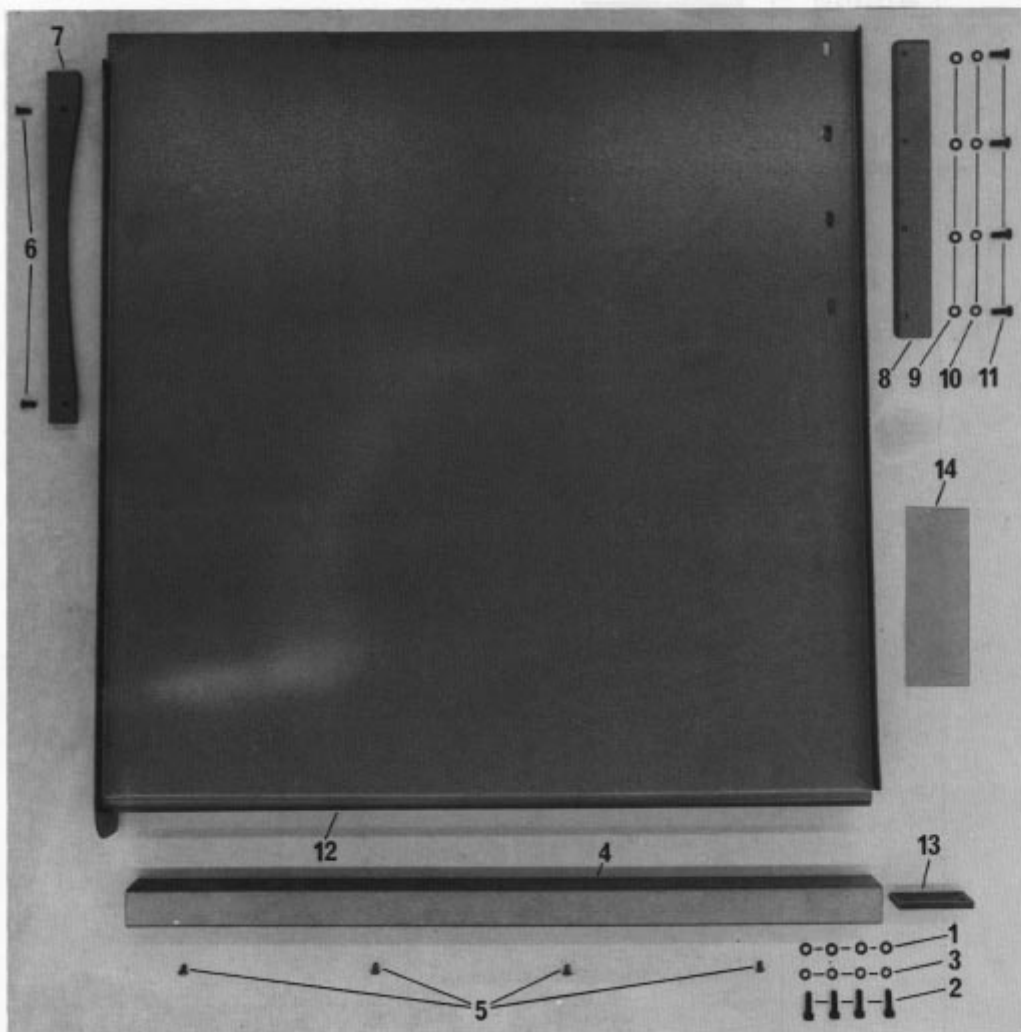

Pos.-Nr. Item No. N ^o pos. N ^o de posición	Bestellnummer Part number N ^o de commande N ^o de pedido	Teile-Benennung Description Nom de pièce Denominación
1	12-305 174-15	Scheibe, A 6,4 Washer, A 6.4 Rondelle A 6,4 Arandela A 6,4
2	11-130 293-15	Zylinderschraube M 6 x 16 Cheese-head screw, M 6 x 16 Vis à tête cyl. M 6 x 16 Tornillo cilíndrico M 6 x 16
3	12-500 190-45	Federring B 6 Spring washer, B 6 Rondelle élastique B 6 Arandela elástica B 6
4	95-630 156-45	Rohr Tube Tubo
5	91-700 335-15	Flachrundschrabe M 4 x 6,3 Raised-head screw, M 4 x 6.3 Vis à tête bombée, M 4 x 6,3 Tornillo de cabeza rebajada, M 4 x 6,3
6	91-100 055-15	Flachrundschrabe M 5 x 8 Raised-head screw, M 5 x 8 Vis à tête bombée, M 5 x 8 Tornillo de cabeza rebajada, M 5 x 8
7	95-706 132-45	Kurvenplatte Cam plate Plaque à came Placa de levas
8	95-706 133-45	Verbindungsplatte Plate Plaque de jonction Placa de unión
9	12-305 144-15	Scheibe A 5,3 Washer, A 5.3 Rondelle A 5,3 Arandela A 5,3
10	12-500 171-45	Federring B 5 Spring washer, B 5 Rondelle élastique B 5 Arandela elástica B 5
11	11-130 227-15	Zylinderschraube M 5 x 12 Cheese-head screw, M 5 x 12 Vis à tête cyl. M 5 x 12 Tornillo cilíndrico M 5 x 12
12	95-630 165-45	Tisch Table Mesa
13	95-702 616-45	Platte Plate Plaque Placa
14	290-1-366 001	Scotch-Klebeband 5423 50 mm breit Adhesive tape 5423 50 mm wide Ruban adhésif 5423, 50 mm de large Cinta adhesiva "scotch" 5423 de 50 mm de anchura

7.5

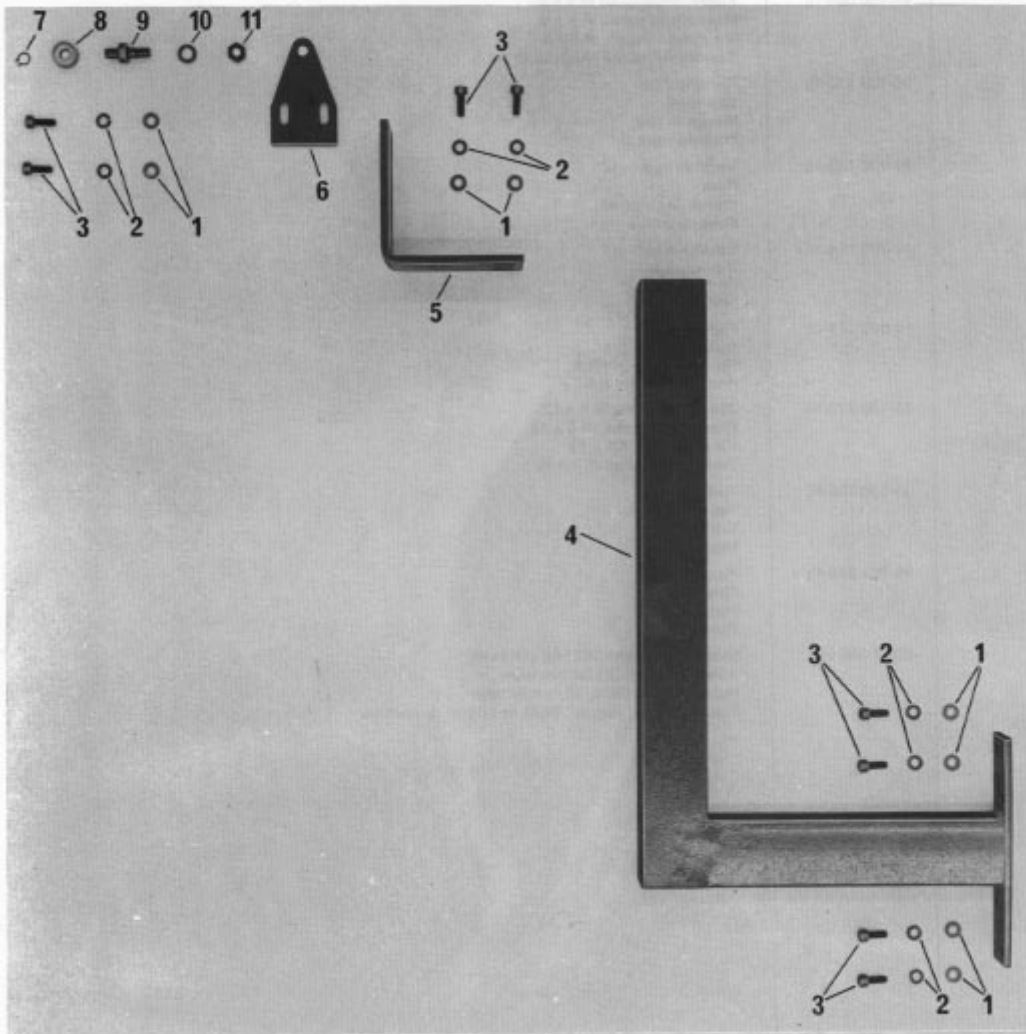

Pos.-Nr. Item No. N ^o pos. N ^o de posición	Bestellnummer Part number N ^o de commande N ^o de pedido	Teile-Benennung Description Nom de pièce Denominación
1	12-305 174-15	Scheibe A 6,4 Washer, A 6,4 Rondelle A 6,4 Arandela A 6,4
2	12-500 190-45	Federring B 6 Spring washer, B 6 Rondelle élastique B 6 Arandela elástica B 6
3	11-130 287-15	Zylinderschraube M 6 x 12 Cheese-head screw, M 6 x 12 Vis à tête cyl. M 6 x 12 Tornillo cilíndrico M 6 x 12
4	95-706 125-41	Stützkonsole Rest Console Consola
5	97-706 130-45	Befestigungswinkel Retaining bracket Equerre de fixation Esquina de fijación
6	95-706 131-15	Lasche Link Attache Suplemento
7	12-610 210-45	Sicherungsring 8 x 0,8 Circlip, 8 x 0,8 Circlip 8 x 0,8 Arandela clip 8 x 0,8
8	95-630 160-05	Rolle Roller Galet Rodillo
9	95-630 169-15	Bolzen Pin Boulon Perno
10	12-305 224-15	Scheibe A 8,4 Washer, A 8,4 Rondelle A 8,4 Arandela A 8,4
11	12-024 211-15	Sechskantmutter M 8 Hexagon nut, M 8 Ecrou six pans M 8 Tuerca hexagonal M 8

7.6

Part Name	Part Number	Quantity
Bracket A 1/2	14-001114-01	1
Bracket A 1/4	14-001114-02	1
Bracket A 3/4	14-001114-03	1
Bracket A 1/2	14-001114-04	1
Bracket A 1/4	14-001114-05	1
Bracket A 3/4	14-001114-06	1
Bracket A 1/2	14-001114-07	1
Bracket A 1/4	14-001114-08	1
Bracket A 3/4	14-001114-09	1
Bracket A 1/2	14-001114-10	1
Bracket A 1/4	14-001114-11	1
Bracket A 3/4	14-001114-12	1
Bracket A 1/2	14-001114-13	1
Bracket A 1/4	14-001114-14	1
Bracket A 3/4	14-001114-15	1
Bracket A 1/2	14-001114-16	1
Bracket A 1/4	14-001114-17	1
Bracket A 3/4	14-001114-18	1
Bracket A 1/2	14-001114-19	1
Bracket A 1/4	14-001114-20	1
Bracket A 3/4	14-001114-21	1
Bracket A 1/2	14-001114-22	1
Bracket A 1/4	14-001114-23	1
Bracket A 3/4	14-001114-24	1
Bracket A 1/2	14-001114-25	1
Bracket A 1/4	14-001114-26	1
Bracket A 3/4	14-001114-27	1
Bracket A 1/2	14-001114-28	1
Bracket A 1/4	14-001114-29	1
Bracket A 3/4	14-001114-30	1
Bracket A 1/2	14-001114-31	1
Bracket A 1/4	14-001114-32	1
Bracket A 3/4	14-001114-33	1
Bracket A 1/2	14-001114-34	1
Bracket A 1/4	14-001114-35	1
Bracket A 3/4	14-001114-36	1
Bracket A 1/2	14-001114-37	1
Bracket A 1/4	14-001114-38	1
Bracket A 3/4	14-001114-39	1
Bracket A 1/2	14-001114-40	1
Bracket A 1/4	14-001114-41	1
Bracket A 3/4	14-001114-42	1
Bracket A 1/2	14-001114-43	1
Bracket A 1/4	14-001114-44	1
Bracket A 3/4	14-001114-45	1
Bracket A 1/2	14-001114-46	1
Bracket A 1/4	14-001114-47	1
Bracket A 3/4	14-001114-48	1
Bracket A 1/2	14-001114-49	1
Bracket A 1/4	14-001114-50	1
Bracket A 3/4	14-001114-51	1
Bracket A 1/2	14-001114-52	1
Bracket A 1/4	14-001114-53	1
Bracket A 3/4	14-001114-54	1
Bracket A 1/2	14-001114-55	1
Bracket A 1/4	14-001114-56	1
Bracket A 3/4	14-001114-57	1
Bracket A 1/2	14-001114-58	1
Bracket A 1/4	14-001114-59	1
Bracket A 3/4	14-001114-60	1
Bracket A 1/2	14-001114-61	1
Bracket A 1/4	14-001114-62	1
Bracket A 3/4	14-001114-63	1
Bracket A 1/2	14-001114-64	1
Bracket A 1/4	14-001114-65	1
Bracket A 3/4	14-001114-66	1
Bracket A 1/2	14-001114-67	1
Bracket A 1/4	14-001114-68	1
Bracket A 3/4	14-001114-69	1
Bracket A 1/2	14-001114-70	1
Bracket A 1/4	14-001114-71	1
Bracket A 3/4	14-001114-72	1
Bracket A 1/2	14-001114-73	1
Bracket A 1/4	14-001114-74	1
Bracket A 3/4	14-001114-75	1
Bracket A 1/2	14-001114-76	1
Bracket A 1/4	14-001114-77	1
Bracket A 3/4	14-001114-78	1
Bracket A 1/2	14-001114-79	1
Bracket A 1/4	14-001114-80	1
Bracket A 3/4	14-001114-81	1
Bracket A 1/2	14-001114-82	1
Bracket A 1/4	14-001114-83	1
Bracket A 3/4	14-001114-84	1
Bracket A 1/2	14-001114-85	1
Bracket A 1/4	14-001114-86	1
Bracket A 3/4	14-001114-87	1
Bracket A 1/2	14-001114-88	1
Bracket A 1/4	14-001114-89	1
Bracket A 3/4	14-001114-90	1
Bracket A 1/2	14-001114-91	1
Bracket A 1/4	14-001114-92	1
Bracket A 3/4	14-001114-93	1
Bracket A 1/2	14-001114-94	1
Bracket A 1/4	14-001114-95	1
Bracket A 3/4	14-001114-96	1
Bracket A 1/2	14-001114-97	1
Bracket A 1/4	14-001114-98	1
Bracket A 3/4	14-001114-99	1
Bracket A 1/2	14-001114-100	1

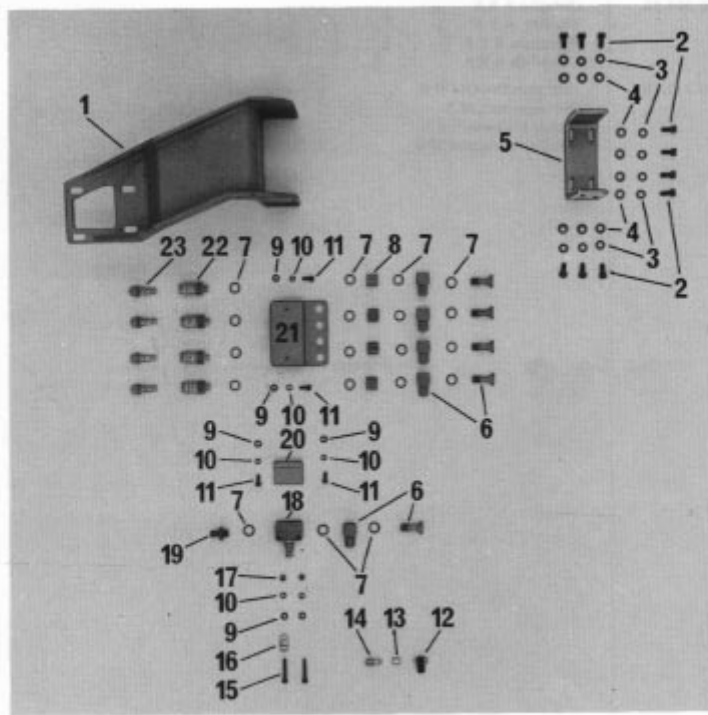

Pos.-Nr. Item No. N ^o pos. N ^o de posición	Bestellnummer Part number N ^o de commande N ^o de pedido	Teile-Benennung Description Nom de pièce Denominación
1	95-630 289-45	Träger Bracket Support Soporte
2	11-130 287-15	Zylinderschraube M 6 x 12 Cheese-head screw, M 6 x 12 Vis à tête cyl. M 6 x 12 Tornillo cilíndrico M 6 x 12
3	12-500 190-45	Federring B 6 Spring washer B 6 Rondelle élastique B 6 Arandela elástica B 6
4	12-305 174-15	Scheibe A 6,4 Washer, A 6,4 Rondelle A 6,4 Arandela A 6,4
5	95-630 295-45	Befestigungswinkel Mounting bracket Equerre de fixation Escuadra de fijación
6	18-372 001-61	Verschraubung CK 1/8" - Pk 4 Union, CK 1/8", Pk 4 Raccord CK 1/8" - Pk 4 Racor CK 1/8" - Pk 4
7	15-032 006-45	Dichtring 1/8" Seal, 1/8" Bague d'étanch. 1/8" Anillo de junta 1/8"
8	95-606 301-05	Muffe 1/8" Union, 1/8" Manchon 1/8" Manguito 1/8"
9	12-305 114-15	Scheibe A 4,3 Washer, A 4,3 Rondelle A 4,3 Arandela A 4,3
10	12-501 150-45	Federring B 4 Spring washer, B 4 Rondelle élastique B 4 Arandela elástica B 4
11	11-130 176-15	Zylinderschraube M 4 x 10 Cheese-head screw, M 4 x 10 Vis à tête cyl. M 4 x 10 Tornillo cilíndrico M 4 x 10
12	99-133 753-91	Schwenkverschraubung M 5 Swivel union, M 5 Raccord orientable M 5 Racor orientable M 5
13	99-134 206-05	Muffe M 5 Union, M 5 Manchon M 5 Manguito M 5
14	99-133 905-91	Schnellverschraubung M5 - Pk 4 Union, M 5 - Pk 4 Raccord rapide M 5 - Pk 4 Racor de apriete rápido M 5 - Pk 4
15	11-130 194-15	Zylinderschraube M 4 x 22 Cheese-head screw, M 4 x 22 Vis à tête cyl. M 4 x 22 Tornillo cilíndrico M 4 x 22
16	71-3700-0133	Schelle, 6,5 Clip, 6,5 Collier 6,5 Abrazadera 6,5
17	12-024 151-15	Sechskantmutter M 4 Hexagon nut, M 4 Ecrou six pans M 4 Tuerca hexagonal M 4

Pos.-Nr. Item No. N ^o pos. N ^o de posición	Bestellnummer Part number N ^o de commande N ^o de pedido	Teile-Benennung Description Nom de pièce Denominación
18	99-115 505-91	Drosselrückschlagventil 1/8" Check-return valve, 1/8" Clapet anti-retour av. étranglement 1/8" Válvula estranguladora de retroceso 1/8"
19	18-378 001-61	L-Verschraubung LCK 1/8" - Pk 4 L-union, LCK 1/8" - Pk 4 Raccord en L, LCK 1/8" - Pk 4 Racor en L LCK 1/8" - Pk 4
20	95-702 554-45	Winkel Bracket Equerre Pieza angular
21	95-702 553-45	Winkel Bracket Equerre Pieza angular
22	99-115 478-91	Kupplungsteil für Schnellkupplung KD 1/8" Coupling, female, KD 1/8" Raccord femelle rapide KD 1/8" Racor hembra para empalme rápido KD 1/8"
23	99-133 143-91	Stecktülle für Schnellkupplung KS 1/8" Coupling, male KS 1/8" Raccord mâle rapide KS 1/8" Racor macho para empalme rápido KS 1/8"

7.7

Part Name	Part Number	Quantity
Front cover	30-101-004-01	1
Bracket	30-101-004-02	1
Bracket	30-101-004-03	1
Bracket	30-101-004-04	1
Bracket	30-101-004-05	1
Bracket	30-101-004-06	1
Bracket	30-101-004-07	1
Bracket	30-101-004-08	1
Bracket	30-101-004-09	1
Bracket	30-101-004-10	1
Bracket	30-101-004-11	1
Bracket	30-101-004-12	1
Bracket	30-101-004-13	1
Bracket	30-101-004-14	1
Bracket	30-101-004-15	1
Bracket	30-101-004-16	1
Bracket	30-101-004-17	1
Bracket	30-101-004-18	1
Bracket	30-101-004-19	1
Bracket	30-101-004-20	1
Bracket	30-101-004-21	1
Bracket	30-101-004-22	1
Bracket	30-101-004-23	1
Bracket	30-101-004-24	1
Bracket	30-101-004-25	1
Bracket	30-101-004-26	1
Bracket	30-101-004-27	1
Bracket	30-101-004-28	1
Bracket	30-101-004-29	1
Bracket	30-101-004-30	1

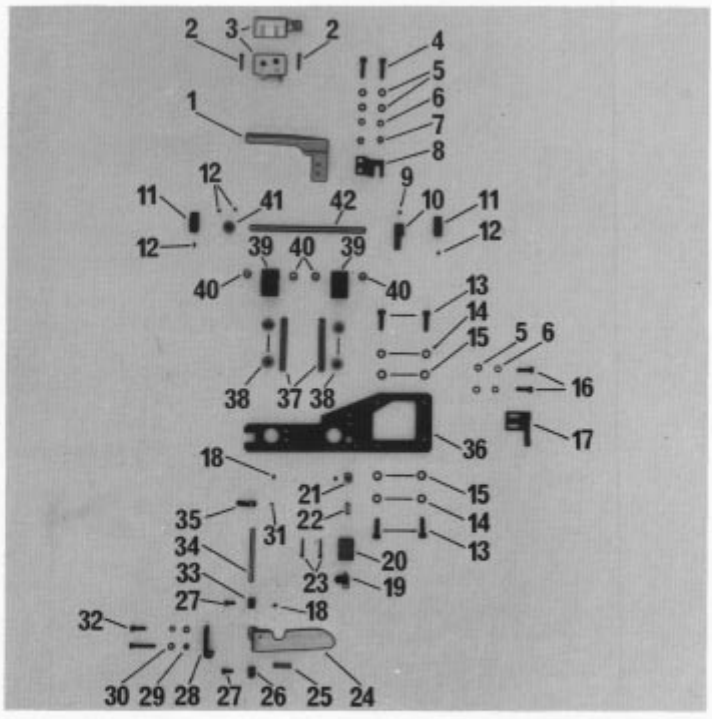

Pos.-Nr. Item No. N ^o pos. N ^o de posición	Bestellnummer Part number N ^o de commande N ^o de pedido	Teile-Benennung Description Nom de pièce Denominación
1	95-702 519-45	Endschalterträger Limit switch bracket Support de fin de course Soporte del interruptor de final de carrera
2	11-108 108-15	Zylinderschraube M 3 x 16 Cheese-head screw, M 3 x 16 Vis à tête cyl. M 3 x 16 Tornillo cilíndrico M 3 x 16
3	71-1200-0431	Sprungschalter Limit switch Fin de course Interruptor de final de carrera
4	11-130 239-15	Zylinderschraube M 5 x 20 Cheese-head screw, M 5 x 20 Vis à tête cyl. M 5 x 20 Tornillo cilíndrico M 5 x 20
5	12-305 144-15	Scheibe A 5,3 Washer, A 5,3 Rondelle A 5,3 Arandela A 5,3
6	12-500 171-45	Federring B 5 Spring washer, B 5 Rondelle élastique B 5 Arandela elástica B 5
7	12-024 171-15	Sechskantmutter M 5 Hexagon nut, M 5 Ecrou six pans M 5 Tuerca hexagonal M 5
8	95-630 306-15	Winkel Bracket Equerre Pieza angular
9	11-330 166-15	Gewindestift M 4 x 5 Threaded stud, M 4 x 5 Vis sans tête M 4 x 5 Tornillo prisionero M 4 x 5
10	95-630 302-15	Hebel Lever Lever Palanca
11	95-630 301-15	Nocken Trip Taquet Leva
12	11-330 955-15	Gewindestift M 4 x 4 Threaded stud, M 4 x 4 Vis sans tête M 4 x 4 Tornillo prisionero M 4 x 4
13	11-130 299-15	Zylinderschraube M 6 x 20 Cheese-head screw, M 6 x 20 Vis à tête cyl. M 6 x 20 Tornillo cilíndrico M 6 x 20
14	12-500 190-45	Federring B 6 Spring washer, B 6 Rondelle élastique B 6 Arandela elástica B 6
15	12-305 174-15	Scheibe A 6,4 Washer, A 6,4 Rondelle A 6,4 Arandela A 6,4
16	11-130 227-15	Zylinderschraube M 5 x 12 Cheese-head screw, M 5 x 12 Vis à tête cyl. M 5 x 12 Tornillo cilíndrico M 5 x 12
17	95-706 183-15	Anschlag Stop Butée Tope

Pos.-Nr. Item No. N ^o pos. N ^o de posición	Bestellnummer Part number N ^o de commande N ^o de pedido	Teile-Benennung Description Nom de pièce Denominación
18	11-330 172-15	Gewindestift M 4 x 8 Threaded stud, M 4 x 8 Vis sans tête M 4 x 8 Tornillo prisionero M 4 x 8
19	99-133 753-91	Schwenkverschraubung M 5 Swivel union, M 5 Raccord orientable M 5 Racor orientable, M 5
20	99-135 066-91	Kurzhubzylinder Short-stroke cylinder Vérin à faible course Cilindro de carrera corta
21	95-630 299-05	Büchse Bush Douille Casquillo
22	13-033 379-05	Zylinderstift 6 x 16 Pin, 6 x 16 Pige 6 x 16 Pasador cilíndrico 6 x 16
23	11-108 117-15	Zylinderschraube M 3 x 22 Cheese-head screw, M 3 x 22 Vis à tête cyl. M 3 x 22 Tornillo cilíndrico M 3 x 22
24	95-630 303-05	Griff Knob Poignée Empuñadura
25	91-069 254-05	Zylindrische Druckfeder Compression spring Ressort de pression Muelle de presión cilíndrico
26	95-627 941-15	Lager Bearing Palier Cojinete
27	11-130 170-15	Zylinderschraube M 4 x 6 Cheese-head screw, M 4 x 6 Vis à tête cyl. M 4 x 6 Tornillo cilíndrico M 4 x 6
28	95-630 305-15	Raste Catch Cran Trinquete
29	12-510 110-45	Zahnscheibe A 4,3 Lockwasher, A 4,3 Rondelle dentée A 4,3 Arandela dentada A 4,3
30	12-305 114-15	Scheibe A 4,3 Washer, A 4,3 Rondelle A 4,3 Arandela A 4,3
31	11-314 082-15	Gewindestift M 3 x 3 Threaded stud, M 3 x 3 Vis sans tête M 3 x 3 Tornillo prisionero M 3 x 3
32	11-130 179-15	Zylinderschraube M 4 x 12 Cheese-head screw, M 4 x 12 Vis à tête cyl. M 4 x 12 Tornillo cilíndrico M 4 x 12
33	95-627 941-15	Lager Bearing Palier Cojinete
34	95-630 304-05	Stift Pin Pige Pasador

Pos.-Nr. Item No. N ^o pos. N ^o de posición	Bestellnummer Part number N ^o de commande N ^o de pedido	Teile-Benennung Description Nom de pièce Denominación
35	95-702 520-11	Schaltfahne Switch blade Plaque de contact Lámina de contacto
36	95-630 296-92	Lagerplatte Bearing plate Plaque support Placa soporte
37	95-630 298-05	Führungsstift Guide pin Tige de guidage Pasador de guía
38	14-731 912-05	Büchse Bush Douille Casquillo
39	95-630 297-15	Führungsbuchse Guide bush Douille de guidage Casquillo de guía
40	14-731 917-05	Büchse Bush Douille Casquillo
41	91-012 044-92	Stellring Fixing collar Bague de réglage Anillo de retención
42	95-630 300-05	Welle Shaft Arbre Arbol

7.8

Part Name	Part Number	Quantity
Cap	11-000-000-01	1
Cap	11-000-000-02	1
Cap	11-000-000-03	1
Cap	11-000-000-04	1
Cap	11-000-000-05	1
Cap	11-000-000-06	1
Cap	11-000-000-07	1
Cap	11-000-000-08	1
Cap	11-000-000-09	1
Cap	11-000-000-10	1
Cap	11-000-000-11	1
Cap	11-000-000-12	1
Cap	11-000-000-13	1
Cap	11-000-000-14	1
Cap	11-000-000-15	1
Cap	11-000-000-16	1
Cap	11-000-000-17	1
Cap	11-000-000-18	1
Cap	11-000-000-19	1
Cap	11-000-000-20	1
Cap	11-000-000-21	1
Cap	11-000-000-22	1
Cap	11-000-000-23	1
Cap	11-000-000-24	1
Cap	11-000-000-25	1
Cap	11-000-000-26	1
Cap	11-000-000-27	1
Cap	11-000-000-28	1
Cap	11-000-000-29	1
Cap	11-000-000-30	1
Cap	11-000-000-31	1
Cap	11-000-000-32	1
Cap	11-000-000-33	1
Cap	11-000-000-34	1
Cap	11-000-000-35	1
Cap	11-000-000-36	1
Cap	11-000-000-37	1
Cap	11-000-000-38	1
Cap	11-000-000-39	1
Cap	11-000-000-40	1
Cap	11-000-000-41	1
Cap	11-000-000-42	1
Cap	11-000-000-43	1
Cap	11-000-000-44	1
Cap	11-000-000-45	1
Cap	11-000-000-46	1
Cap	11-000-000-47	1
Cap	11-000-000-48	1
Cap	11-000-000-49	1
Cap	11-000-000-50	1
Cap	11-000-000-51	1
Cap	11-000-000-52	1
Cap	11-000-000-53	1
Cap	11-000-000-54	1
Cap	11-000-000-55	1
Cap	11-000-000-56	1
Cap	11-000-000-57	1
Cap	11-000-000-58	1
Cap	11-000-000-59	1
Cap	11-000-000-60	1
Cap	11-000-000-61	1
Cap	11-000-000-62	1
Cap	11-000-000-63	1
Cap	11-000-000-64	1
Cap	11-000-000-65	1
Cap	11-000-000-66	1
Cap	11-000-000-67	1
Cap	11-000-000-68	1
Cap	11-000-000-69	1
Cap	11-000-000-70	1
Cap	11-000-000-71	1
Cap	11-000-000-72	1
Cap	11-000-000-73	1
Cap	11-000-000-74	1
Cap	11-000-000-75	1
Cap	11-000-000-76	1
Cap	11-000-000-77	1
Cap	11-000-000-78	1
Cap	11-000-000-79	1
Cap	11-000-000-80	1
Cap	11-000-000-81	1
Cap	11-000-000-82	1
Cap	11-000-000-83	1
Cap	11-000-000-84	1
Cap	11-000-000-85	1
Cap	11-000-000-86	1
Cap	11-000-000-87	1
Cap	11-000-000-88	1
Cap	11-000-000-89	1
Cap	11-000-000-90	1
Cap	11-000-000-91	1
Cap	11-000-000-92	1
Cap	11-000-000-93	1
Cap	11-000-000-94	1
Cap	11-000-000-95	1
Cap	11-000-000-96	1
Cap	11-000-000-97	1
Cap	11-000-000-98	1
Cap	11-000-000-99	1
Cap	11-000-000-100	1

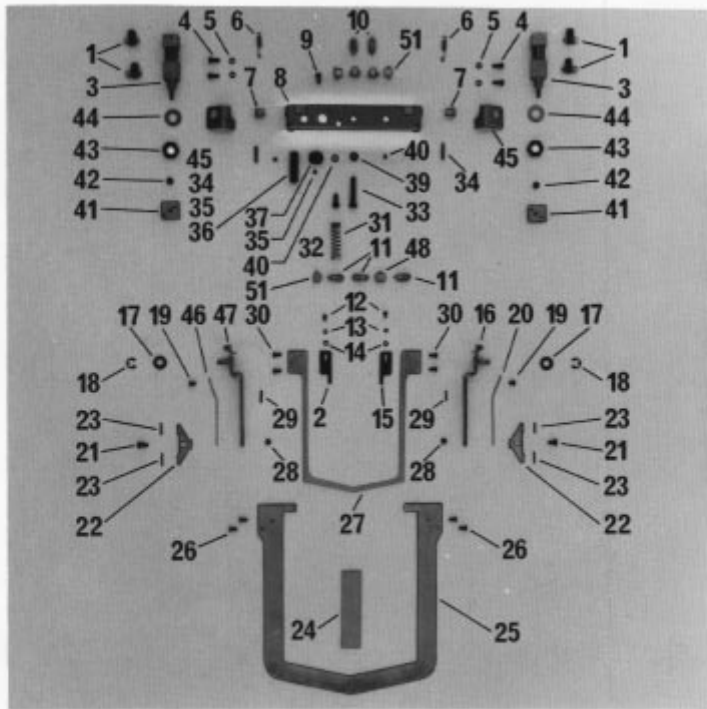

Pos.-Nr. Item No. N ^o pos. N ^o de posición	Bestellnummer Part number N ^o de commande N ^o de pedido	Teile-Benennung Description Nom de pièce Denominación
1	18-378 009-61	Schwenkverschraubung Swivel union Raccord orientable Racor orientable
2	95-706 119-15	Anschlag, links Stop, left Butée gauche Tope izquierdo
3	99-134 400-91	Zylinder doppelwirkend Cylinder, double-action Vérin à double effet Cilindro de doble efecto
4	11-130 179-15	Zylinderschraube M 4 x 12 Cheese-head screw, M 4 x 12 Vis à tête cyl. M 4 x 12 Tornillo cilíndrico M 4 x 12
5	12-510 110-45	Zahnscheibe A 4,3 Lockwasher, A 4,3 Rondelle dentée A 4,3 Arandela dentada A 4,3
6	91-068 033-05	Zugfeder Pull spring Ressort de traction Muelle de tracción
7	95-627 925-15	Lagerbuchse Bearing bush Coussinet Casquillo cojinete
8*		Träger vollständig* Bracket, complete* Support complet* Soporte completo*
9	11-182 391-15	Linsenschraube M 5 x 6 x 4 Raised-head screw, M 5 x 6 x 4 Vis à tête bombée M 5 x 6 x 4 Tornillo alomado M 5 x 6 x 4
10	99-133 905-91	Schlauchverschraubung Tube union Raccord à vis pour tuyaux Racor roscado para tubo flexible
11	99-115 425-91	Schlauchverschraubung Tube union Raccords à vis pour tuyaux Racor roscado para tubo flexible
12	11-130 089-15	Zylinderschraube M 3 x 5 Cheese-head screw, M 3 x 5 Vis à tête cyl. M 3 x 5 Tornillo cilíndrico M 3 x 5
13	12-500 121-45	Federring B 3 Spring washer, B 3 Rondelle élastique B 3 Arandela elástica B 3
14	12-305 084-15	Scheibe A 3,2 Washer, A 3,2 Rondelle A 3,2 Arandela A 3,2
15	95-706 120-15	Anschlag, rechts Stop, right Butée droite Tope derecho
16	95-627 930-92	Klammer, vollständig rechts Clamp assy., right Pince droite complète Pinza completa derecha

* Bei Bestellung bitte aufgestempelte Nummer angeben
 * When ordering, please indicate stamped number
 * A la commande, préciser la référence poinçonnée
 * Indíquese en los pedidos el número estampado

Pos.-Nr. Item No. N ^o pos. N ^o de posición	Bestellnummer Part number N ^o de commande N ^o de pedido	Teile-Benennung Description Nom de pièce Denominación
17	91-140 358-05	Scheibe Washer Rondelle Arandela
18	12-640 170-55	Sicherungsscheibe 5 Lockwasher, 5 Rondelle d'arrêt 5 Arandela de seguridad 5
19	91-701 319-15	Flachrundsraube M 4 x 5 Raised-head screw, M 4 x 5 Vis à tête bombée M 4 x 5 Tornillo de cabeza rebajada M 4 x 5
20	95-706 118-05	Biegefekder, rechts Spring, right Ressort de flexion droit Muelle de flexión derecho
21	11-187 009-15	Flachkopfschraube M 4 x 3 Raised-head screw, M 4 x 3 Vis à tête plate M 4 x 3 Tornillo de cabeza plana M 4 x 3
22	95-706 116-92	Taschenklemme, vollständig Pocket clamp assy. Pince-poche complète Pinza sujetabolsillo completa
23	95-706 176-05	Sägeblatt Saw blade Lame de scie Laminita dentada
24	25901-6.100-3	Rolltex-Walzenbezug Rolltex covering Garniture de rouleau Rolltex Revestimiento Rolltex para rodillos
25*		Druckplatte* Pressure plate* Plaque d'appui* Placa de presión*
26	11-225 172-15	Senkschraube M 4 x 8 Countersunk screw, M 4 x 8 Vis à tête noyée M 4 x 8 Tornillo avellanado M 4 x 8
27*		Auflageplatte* Resting plate* Plaque d'appui* Placa de apoyo*
28	12-024 151-25	Sechskantmutter M 4 Hexagon nut, M 4 Ecrou six pans M 4 Tuerca hexagonal M 4
29	95-707 120-05	Sägeblatt Saw blade Lame de scie Laminita dentada
30	11-225 172-15	Senkschraube M 4 x 8 Countersunk screw, M 4 x 8 Vis à tête noyée M 4 x 8 Tornillo avellanado M 4 x 8
31	95-702 537-05	Zylindrische Druckfeder Compression spring Ressort de pression Muelle de presión cilíndrico
32	11-130 906-15	Zylinderschraube M 5 x 6 Cheese-head screw, M 5 x 6 Vis à tête cyl. M 5 x 6 Tornillo cilíndrico M 5 x 6

* Bei Bestellung bitte aufgestempelte Nummer angeben
 * When ordering, please indicate stamped number
 * A la commande, préciser la référence poinçonnée
 * Indíquese en los pedidos el número estampado

Pos.-Nr. Item No. N ^o pos. N ^o de posición	Bestellnummer Part number N ^o de commande N ^o de pedido	Teile-Benennung Description Nom de pièce Denominación
33	11-032 315-15	Sechskantschraube M 6 x 35 Hexagon screw, M 6 x 35 Vis six pans M 6 x 35 Tornillo hexagonal M 6 x 35
34	13-064 259-05	Passkerbstift Securing pin Goupille cannelée Pasador cilíndrico semiestriado
35	11-314 172-15	Gewindestift M 4 x 8 Threaded stud, M 4 x 8 Vis sans tête M 4 x 8 Tornillo prisionero M 4 x 8
36	95-627 933-15	Rastbolzen Locking pin Goujon d'arrêt Perno de encastre
37	95-630 639-15	Büchse Bush Douille Casquillo
38	12-305 144-15	Scheibe A 5,3 Washer, A 5,3 Rondelle A 5,3 Arandela A 5,3
39	12-005 194-15	Sechskantmutter M 6 Hexagon nut, M 6 Ecrou six pans M 6 Tuerca hexagonal M 6
40	11-314 172-15	Gewindestift M 4 x 8 Threaded stud, M 4 x 8 Vis sans tête M 4 x 8 Tornillo prisionero M 4 x 8
41	95-627 935-05	Druckplatte, links Pressure plate, left Plaque d'appui gauche Placa de presión izquierda
42	12-005 175-15	Sechskantmutter M 5 Hexagon nut, M 5 Ecrou six pans M 5 Tuerca hexagonal M 5
43	12-024 267-15	Sechskantmutter M 12 x 1,5 Hexagon nut, M 12 x 1,5 Ecrou six pans M 12 x 1,5 Tuerca hexagonal M 12 x 1,5
44	91-170 809-15	Scheibe Ø 12 x Ø 20 x 2,5 Washer, dia. 12 x dia. 20 x 2,5 Rondelle Ø 12 x Ø 20 x 2,5 Arandela Ø 12 x Ø 20 x 2,5
45	95-627 934-45	Zylinderträger links Cylinder bracket, left Support de vérin gauche Portacilindro izquierdo
46	95-627 927-92	Klammer, vollständig links Clamp ass., left Pince gauche complète Pinza izquierda completa
47	95-706 117-05	Biegefeder, links Spring, left Ressort de flexion gauche Muelle de flexión izquierdo
48	99-133 920-91	Schwenkverschraubung Swivel union Raccord orientable Racor orientable
49	95-627 936-45	Zylinderträger, rechts Cylinder bracket, right Support de vérin droit Portacilindro derecho

Pos.-Nr. Item No. N ^o pos. N ^o de posición	Bestellnummer Part number N ^o de commande N ^o de pedido	Teile-Benennung Description Nom de pièce Denominación
50	95-627 937-05	Druckplatte, rechts Pressure plate, right Plaque d'appui droite Placa de presión derecha
51	99-133 753-91	L-Verschraubung L-union Raccord en L Racor en L

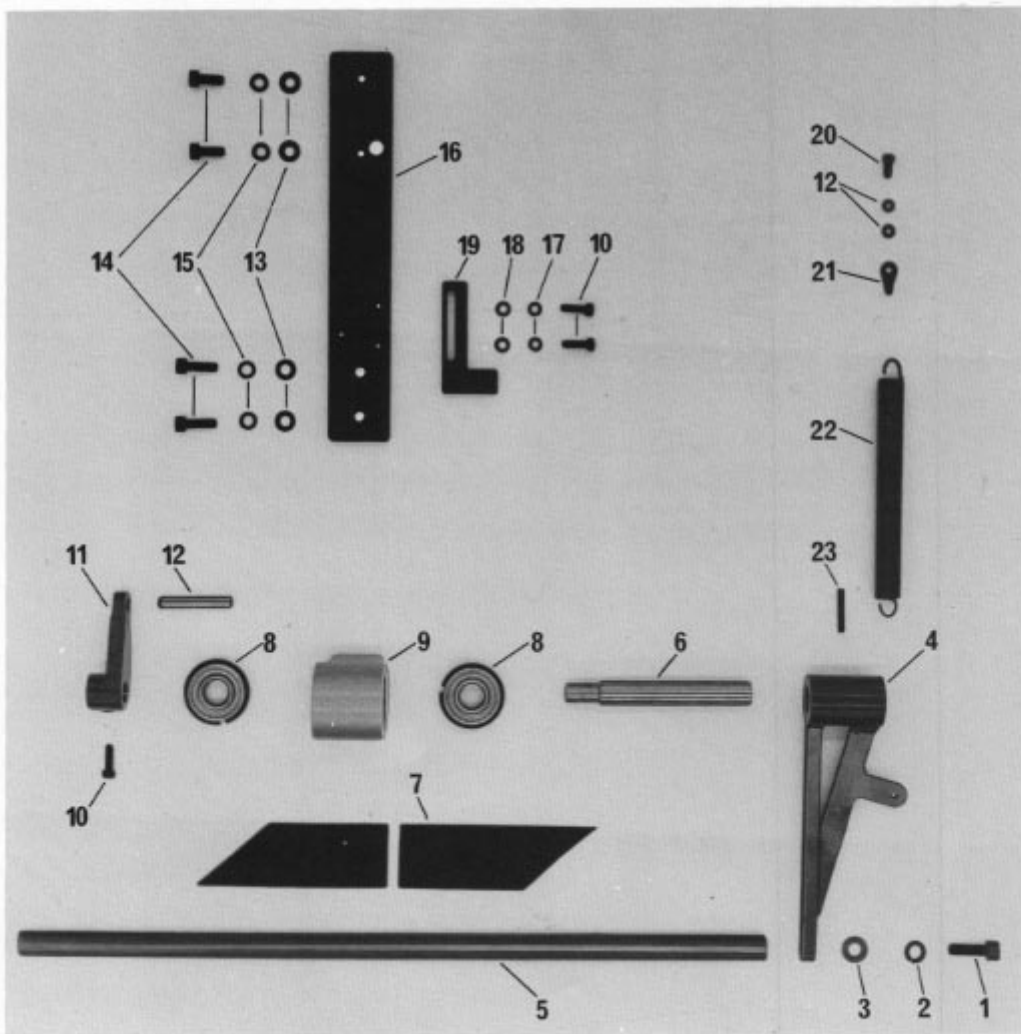

Pos.-Nr. Item No. N ^o pos. N ^o de posición	Bestellnummer Part number N ^o de commande N ^o de pedido	Teile-Benennung Description Nom de pièce Denominación
1	11-133 457-15	Zylinderschraube M 10 x 30 Cheese-head screw, M 10 x 30 Vis à tête cyl. M 10 x 30 Tornillo cilíndrico M 10 x 30
2	12-500 230-45	Federring A 10 Spring washer, A 10 Rondelle élastique A 10 Arandela elástica A 10
3	12-305 264-15	Scheibe A 10,5 Washer, A Rondelle A 10,5 Arandela A 10,5
4	95-702 548-41	Hebel Lever Levier Palanca
5	95-702 552-91	Ablagerohr Support bar Barre-support Barra-soporte
6	95-702 547-05	Welle Shaft Arbre Eje
7	290-1-366-002	3 M-Anti-Rutschbelag 3 M anti-slip covering Garniture antigliss 3 M Recubrimiento antideslizante 3 M
8	14-018 644-01	Kugellager 6204-2 ZNR Ball bearing, 6204-2-ZNR Roulement à billes 6204-2 ZNR Cojinete de bolas 6204-2 ZNR
9	95-601 011-45	Lagerbock Bearing mounting Chevalet Soporte
10	11-130 293-15	Zylinderschraube M 6 x 16 Cheese-head screw, M 6 x 16 Vis à tête cyl. M 6 x 16 Tornillo cilíndrico M 6 x 16
11	95-622 805-45	Klemmhebel Clamp lever Levier de serrage Palanca de fricción
12	13-063 550-15	Passkerbstift 10 x 40 C-lock pin, 10 x 40 Goupille cannelée d'ajustage 10 x 40 Pasador estriado de ajuste 10 x 40
13	12-305 224-15	Scheibe A 8,4 Washer, A 8,4 Rondelle A 8,4 Arandela A 8,4
14	11-130 365-15	Zylinderschraube M 8 x 20 Cheese-head screw, M 8 x 20 Vis à tête cyl. M 8 x 20 Tornillo cilíndrico M 8 x 20
15	12-500 210-45	Federring, A 8 Spring washer, A 8 Rondelle élastique A 8 Arandela elástica A 8
16	95-702 545-45	Platte Plate Plaque Placa
17	12-500 190-45	Federring A 6 Spring washer, A 6 Rondelle élastique A 6 Arandela elástica A 6

Pos.-Nr. Item No. N ^o pos. N ^o de posición	Bestellnummer Part number N ^o de commande N ^o de pedido	Teile-Benennung Description Nom de pièce Denominación
18	12-305 174-15	Scheibe A 6,4 Washer, A 6,4 Rondelle A 6,4 Arandela A 6,4
19	95-702 546-45	Anschlag Stop Butée Tope
20	11-135 286-15	Zylinderschraube M 6 x 12 Cheese-head screw, M 6 x 12 Vis à tête cyl. M 6 x 12 Tornillo cilíndrico
21	91-020 359-15	Federeinhängöse Spring eyelet OEillet d'accrochage pour ressort Ojete de enganche por resorte
22	91-082 713-05	Zylindrische Zugfeder Pull spring Ressort de rappel cylindrique Muelle de tracción cilíndrico
23	13-052 340-15	Spannstift Pin Goupille de serrage Pasador elástico
24	11-130 359-15	Zylinderschraube M 8 x 16 Cheese-head screw, M 8 x 16 Vis à tête cyl. M 8 x 16 Tornillo cilíndrico M 8 x 16

Pos.-Nr. Item No. N ^o pos. N ^o de posición	Bestellnummer Part number N ^o de commande N ^o de pedido	Teile-Benennung Description Nom de pièce Denominación
1	95-706 144-45	Führungswinkel Guide bracket Equerre de guidage Guía angular
2	12-005 195-15	Sechskantmutter M 6 Hexagon nut, M 6 Ecrou six pans M 6 Tuerca hexagonal
3	12-305 174-15	Scheibe A 6,4 Washer, A 6,4 Rondelle A 6,4 Arandela A 6,4
4	11-330 286-15	Gewindestift M 6 x 12 Threaded stud, M 6 x 12 Vis sans tête M 6 x 12 Tornillo prisionero M 6 x 12
5	12-349 122-05	Druckbutzen 4,5 x 4 Pressure plug, 4.5 x 4 Pastille 4,5 x 4 Rodaja de presión 4,5 x 4
6	11-330 217-15	Gewindestift M 5 x 6 Threaded stud M 5 x 6 Vis sans tête M 5 x 6 Tornillo prisionero M 5 x 6
7	95-706 150-15	Nocken Trip Came Leva
8	95-706 152-45	Lagerbock Mounting block Chevalet Soporte
9	95-615 527-15	Exzenterbolzen Eccentric pin Boulon excentrique Perno excéntrico
10	14-210 050-01	Nadellager NK 6/12 TN Needle bearing, NK 6/12 TN Roulement à aiguilles NK 6/12 TN Cojinete de agujas NK 6/12 TN
11	12-618 190-45	Seeger-Greifring G 6 x 1 Seeger circlip, G 6 x 1 Circlip G 6 x 1 Arandela Clip G 6 x 1
12	18-372 001-91	Schnellverschraubung Union Raccord rapide Racor de apriete rápido
13	99-135 233-91	Drosselrückschlagventil Check-return valve Clapet anti-retour av. étranglement Válvula estranguladora de retroceso
14	99-133 753-91	L-Verschraubung L-union Raccord en L Racor en L
15	95-706 151-15	Stange Shaft Barre Barra
16	99-134 918-91	Luftzylinder Ø 12 x 125 Hub Air cylinder, dia. 12 x stroke 125 Vérin à air comprimé Ø 12 x 125 de course Cilindro de aire Ø 12 x 125 de carrera
17	12-305 144-15	Scheibe A 5,3 Washer A 5,3 Rondelle A 5,3 Arandela A 5,3

7.10

Pos.-Nr. Item No. Nº pos. Nº de posición	Bestellnummer Part number Nº de commande Nº de pedido	Teile-Benennung Description Nom de pièce Denominación
18	12-500 171-45	Federring B 5 Spring washer B 5 Rondelle élastique B 5 Arandela elástica B 5
19	11-130 227-15	Zylinderschraube M 5 x 12 Cheese-head screw, M 5 x 12 Vis à tête cyl. M 5 x 12 Tornillo cilíndrico M 5 x 12
20	95-706 148-41	Mitnehmer Actuator Taquet Pieza de arrastre
21	11-330 217-15	Gewindestift M 5 x 6 Threaded stud M 5 x 6 Vis sans tête M 5 x 6 Tornillo prisionero M 5 x 6
22	95-706 147-05	Buchse Bush Douille Casquillo
23	95-706 145-41	Druckleiste Pressure strip Barre de pression Barra de presión
24	95-706 141-41	Träger Mounting Support Soporte
25	12-500 190-45	Federring B 6 Spring washer, B 6 Rondelle élastique B 6 Arandela elástica B 6
26	11-108 321-15	Zylinderschraube M 6 x 45 Cheese-head screw, M 6 x 45 Vis à tête cyl. M 6 x 45 Tornillo cilíndrico M 6 x 45
27	71-1200-0413	Sprungschalter Limit switch Fin de course Interruptor de final
28	12-305 114-15	Scheibe A 4,3 Washer, A 4,3 Rondelle A 4,3 Arandela A 4,3
29	12-500 151-45	Federring B 4 Spring washer, B 4 Rondelle élastique B 4 Arandela elástica B 4
30	11-130 209-15	Zylinderschraube M 4 x 40 Cheese-head screw, M 4 x 40 Vis à tête cyl. M 4 x 40 Tornillo cilíndrico M 4 x 40
31	12-024 151-15	Sechskantmutter M 4 Hexagon nut, M 4 Ecrou six pans M 4 Tuerca hexagonal M 4
32	71-3700-0158	Stoßbuchsenverschraubung Seal cap Raccord de presse-étoupe Racor para prensaestopas
33	11-130 287-15	Zylinderschraube M 6 x 12 Cheese-head screw, M 6 x 12 Vis à tête cyl. M 6 x 12 Tornillo cilíndrico M 6 x 12

7.11

Part Name	Part Number	Quantity
1. Cable	24-111-000-01	1
2. Connector	17-102-000-01	2
3. Cable	14-041-000-01	1
4. Connector	11-000-000-01	2
5. Cable	20-041-000-01	1
6. Connector	11-001-000-01	1

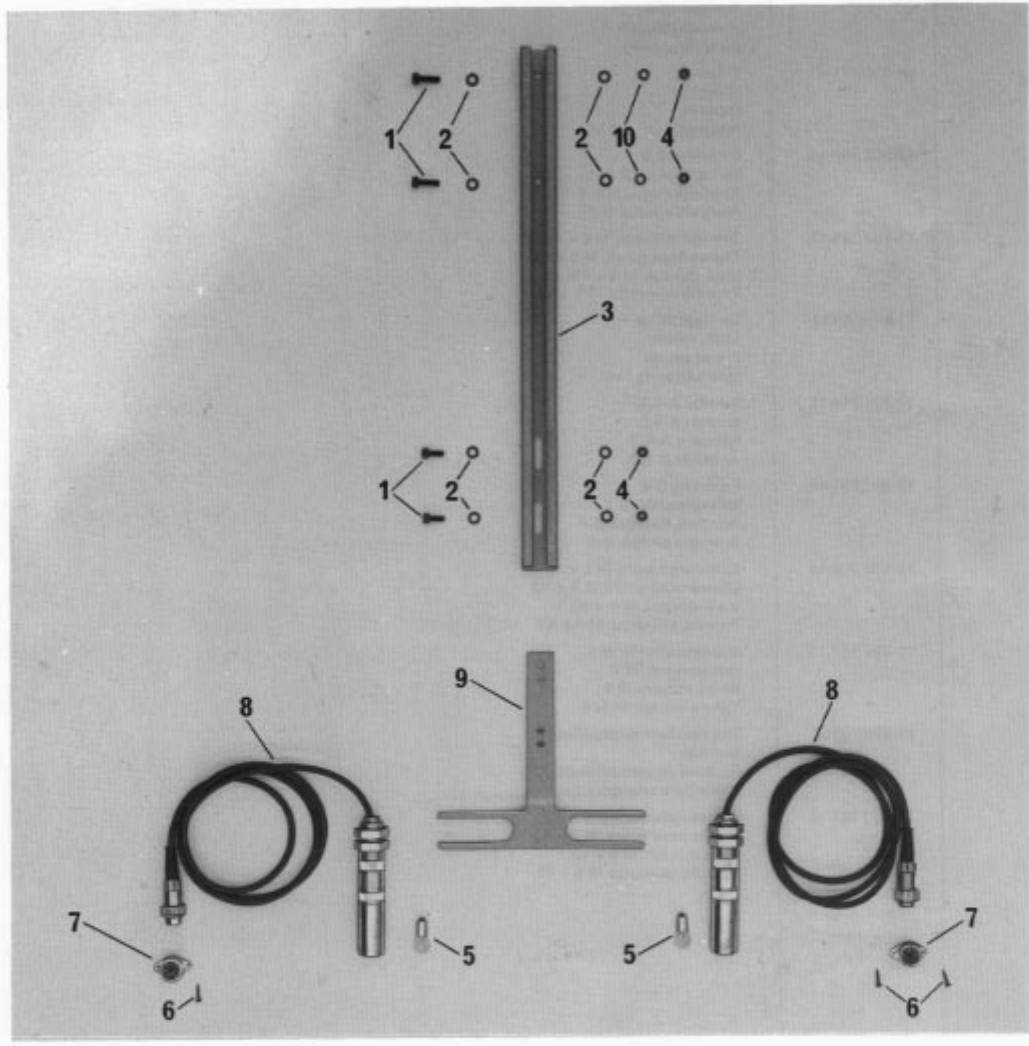

Pos.-Nr. Item No. N ^o pos. N ^o de posición	Bestellnummer Part number N ^o de commande N ^o de pedido	Teile-Benennung Description Nom de pièce Denominación
1	11-130 233-15	Zylinderschraube M 5 x 16 Cheese-head screw, M 5 x 16 Vis à tête cyl. M 5 x 16 Tornillo cilíndrico M 5 x 16
2	12-305 144-15	Scheibe A 5 Washer, A 5 Rondelle A 5 Arandela A 5
3	95-702 558-45	Führungsschiene Guide rail Barre de guidage Carril-guía
4	12-024 171-15	Sechskantmutter M 5 Hexagon nut, M 5 Ecrou six pans M 5 Tuerca hexagonal M 5
5	71-2500-0146	Glühlampe für Lichtmarkiersender Bulb for marking lamp Ampoule de spot lumineux Lámpara incandescente para emisor de señales luminosas
6	11-460 052-15	Halbrundholzschraube Round-head wood screw Vis à bois à tête demi-ronde Tirafondo de cabeza redonda
7	71-1600-0114	Flanschdose Flange socket Prise de courant femelle à bride Enchufe con brida
8	71-8500-0030	Lichtmarkiersender Marking lamp Spot lumineux Emisor de señales luminosas
9	95-702 559-45	Halter Mounting Support Soporte
10	12-500 171-45	Federring B 5 Spring washer, A 5 Rondelle élastique A 5 Arandela elástica A 5

Bedienpult links und rechts
Control panel, left and right
Pupitre de commande gauche et droit
Cuadro de mando izquierdo y derecho

8.1

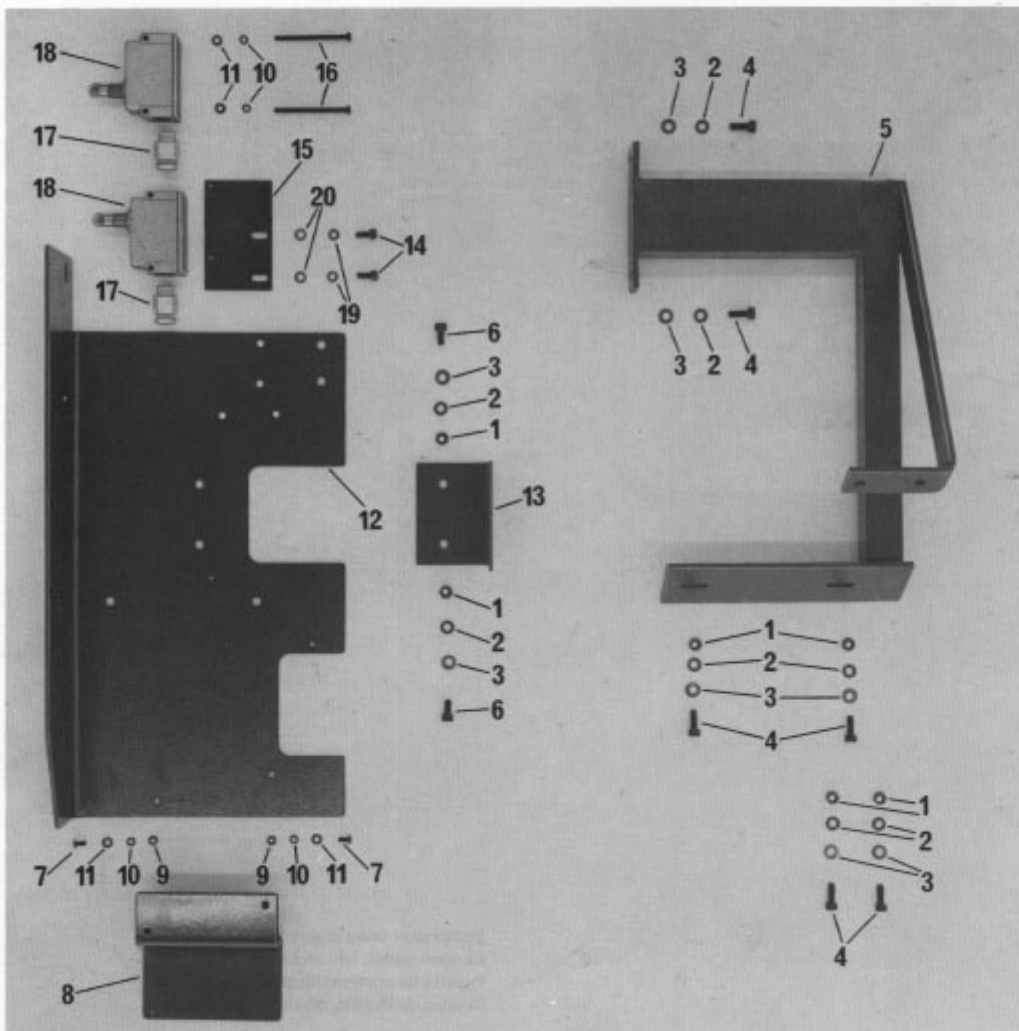

Pos.-Nr. Item No. N ^o pos. N ^o de posición	Bestellnummer Part number N ^o de commande N ^o de pedido	Teile-Benennung Description Nom de pièce Denominación
1	12-024 191-15	Sechskantmutter M 6 Hexagon nut, M 6 Ecrou six pans M 6 Tuerca hexagonal M 6
2	12-500 190-45	Federring A 6 Spring washer, A 6 Rondelle élastique A 6 Arandela elástica A 6
3	12-305 174-15	Scheibe A 6,4 Washer, A 6,4 Rondelle A 6,4 Arandela A 6,4
4	11-130 293-15	Zylinderschraube M 6 x 16 Cheese-head screw, M 6 x 16 Vis à tête cyl. M 6 x 16 Tornillo cilíndrico M 6 x 16
5	95-627 960-41	Gehäuseträger Housing bracket Support de carter Soporte de la carcasa
6	11-130 287-15	Zylinderschraube M 6 x 10 Cheese-head screw, M 6 x 10 Vis à tête cyl. M 6 x 10 Tornillo cilíndrico M 6 x 10
7	11-210 169-15	Senkschraube M 4 x 10 Countersunk screw, M 4 x 10 Vis à tête noyée M 4 x 10 Tornillo avellanado M 4 x 10
8	95-706 194-45	Träger Bracket Support Soporte
9	12-024 171-15	Sechskantmutter M 5 Hexagon nut, M 5 Ecrou six pans M 5 Tuerca hexagonal M 5
10	12-500 151-45	Federring B 4 Spring washer, B 4 Rondelle élastique B 4 Arandela elástica B 4
11	12-305 114-15	Scheibe A 4,3 Washer, A 4,3 Rondelle A 4,3 Arandela A 4,3
12	95-702 651-45	Winkel Bracket Equerre Esquina
13	95-702 655-45	Winkel Bracket Equerre Esquina
14	11-130 224-15	Zylinderschraube M 5 x 10 Cheese-head screw, M 5 x 10 Vis à tête cyl. M 5 x 10 Tornillo cilíndrico M 5 x 10
15	95-706 123-15	Endschalterplatte Limit switch plate Plaque de fin de course Placa del interruptor de final
16	11-105 904-15	Zylinderschraube M 4 x 60 Cheese-head screw, M 4 x 60 Vis à tête cyl. M 4 x 60 Tornillo cilíndrico M 4 x 60
17	71-3700-0158	Stopfbuchsenschraubung Screw cap Bouchon de presse-étoupe Racor para prensaestopas

Pos.-Nr. Item No. N ^o pos. N ^o de posición	Bestellnummer Part number N ^o de commande N ^o de pedido	Teile-Benennung Description Nom de pièce Denominación
18	71-1200-0413	Sprungschalter Limit switch Fin de course Interruptor de final
19	12-500 170-45	Federring A 5 Spring washer, A 5 Rondelle élastique A 5 Arandela elástica A 5
20	12-305 144-15	Scheibe A 5,3 Washer, A 5,3 Rondelle A 5,3 Arandela A 5,3

8.2

Part Name	Part Number	Quantity
Panel	1	1
Knob	2	2
Switch	3	2
Indicator Light	4	2
Terminal Block	5	2
Resistor	6	1
Capacitor	7	2
Diode	8	2
Transistor	9	1
IC	10	16
Resistor	11	1
Resistor	12	1
Resistor	13	1
Resistor	14	1
Resistor	15	1
Resistor	16	1
Resistor	17	1
Resistor	18	1
Resistor	19	1
Resistor	20	1
Resistor	21	1
Resistor	22	1
Resistor	23	1
Resistor	24	2
Resistor	25	2
Resistor	26	2
Resistor	27	2
Resistor	28	2
Resistor	29	2
Resistor	30	2
Resistor	31	2
Resistor	32	1
Resistor	33	1
Resistor	34	1
Resistor	35	1
Resistor	36	1
Resistor	37	1
Resistor	38	1
Resistor	39	1
Resistor	40	1
Resistor	41	1
Resistor	42	1
Resistor	43	1

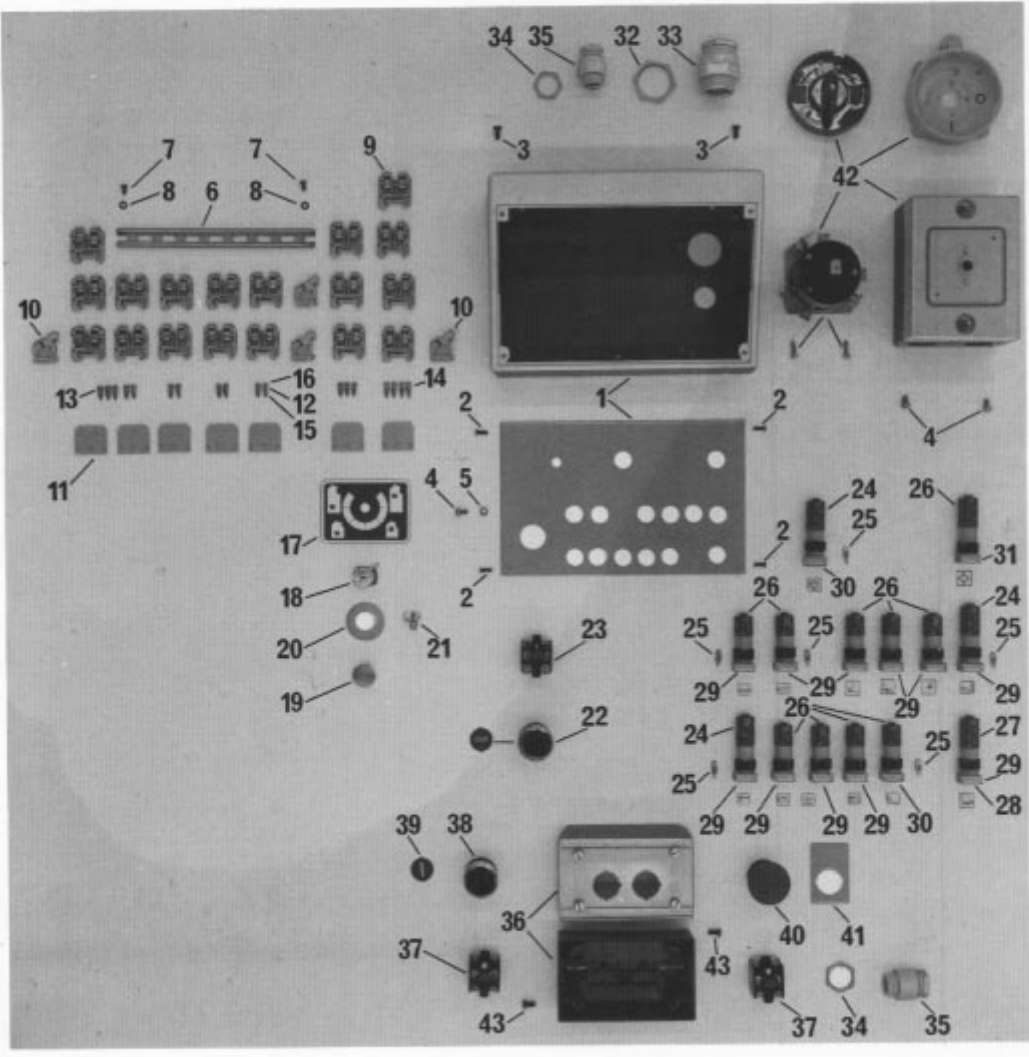

Pos.-Nr. Item No. N ^o pos. N ^o de posición	Bestellnummer Part number N ^o de commande N ^o de pedido	Teile-Benennung Description Nom de pièce Denominación
1	95-639 303-01	Bedienpult mit Deckel Control panel with cover Pupitre de commande avec couvercle Cuadro de mando con tapa
2	11-250 084-25	Linsensenschraube M 3 x 8 Raised head screw, M 3 x 8 Vis à tête fraisée bombée M 3 x 8 Tornillo avellanado gota de sebo M 3 x 8
3	11-108 174-15	Zylinderschraube M 4 x 8 Cheese-head screw, M 4 x 8 Vis à tête cyl. M 4 x 8 Tornillo cilíndrico M 4 x 8
4	11-173 171-55	Flachkopfschraube M 4 x 6 Flat-head screw, M 4 x 6 Vis à tête plate M 4 x 6 Tornillo de cabeza plana M 4 x 6
5	12-024 159-05	Sechskantmutter M 4 Hexagon nut, M 4 Ecrou six pans M 4 Tuerca hexagonal M 4
6	21420-9.015-2	Tragschiene 165 mm lang Support runner, 165 mm long Règlette de bornes 165 mm de long Regleta portabornes de 165 mm long.
7	11-108 093-15	Zylinderschraube M 3 x 6 Cheese-head screw, M 3 x 6 Vis à tête cyl. M 3 x 6 Tornillo cilíndrico M 3 x 6
8	12-335 131-15	Scheibe A 3,2 Washer, A 3,2 Rondelle A 3,2 Arandela A 3,2
9	71-2100-0084	Anreihklemme Terminals Borne enfilaible Borne
10	71-2100-0159	Endklammer End clips Pince finale Pieza de sujeción final
11	71-2100-0085	Abschlußplatte Cover Plaque de fermeture Tapa
12	71-2100-0086	Verbindungssteg 2fach Connector, double Barrette de jonction double Clavija de unión doble
13	71-2100-0087	Verbindungssteg 3fach Connector, triple Barrette de jonction triple Clavija de unión triple
14	71-2100-0088	Verbindungssteg 4fach Connector, quadruple Barrette de jonction quadruple Clavija de unión cuádruple
15	71-2100-0179	Büchse Bush Douille Casquillo
16	71-2100-0180	Schraube Screw Vis Tornillo
17	95-623 164-95	Klebeschild Sticker Plaque adhésive Placa adhesiva

Pos.-Nr. Item No. N ^o pos. N ^o de posición	Bestellnummer Part number N ^o de commande N ^o de pedido	Teile-Benennung Description Nom de pièce Denominación
18	71-4600-0038	Drehwiderstand Variable resistor Potentiomètre Potenciometro
19	71-4600-0044	Drehknopf Knob Bouton Botón giratorio
20	71-4600-0045	Skalenscheibe Graduated disc Disque gradué Disco graduado
21	71-4600-0050	Feststeller Lock Pièce de blocage Pieza de fijación
22	71-1300-0345	Drucktaste Push-button Touche Pulsador
23	71-1300-0217	Tastereinsatz Push-button body Corps de rupteur Cuerpo del pulsador
24	71-1300-0375	Leuchtdruckschalter Illuminated switch Interrupteur à bouton-pous. lumineux Interruptor luminoso a presión
25	71-2500-0267	Fernmelde-kleinlampe Indicator lamp Lampe d'éclairage miniature Lamparita piloto
26	71-1300-0374	Leuchtdrucktaster Illuminated push-button Bouton-poussoir lumineux Pulsador luminoso
27	71-1300-0376	Leuchtdrucktaster Illuminated push-button Bouton-poussoir lumineux Pulsador luminoso
28	71-1300-0380	Tastenschild für alle Taster Label for all buttons Plaque p. bouton-poussoir Plaquita con símbolo para cada pulsador
29	71-1300-0377	Kappe farblos Cap, clear Capuchon incolore Casquete incoloro
30	71-1300-0378	Kappe gelb Cap, yellow Capuchon jaune Casquete amarillo
31	71-1300-0385	Kappe blau Cap, blue Capuchon bleu Casquete azul
32	71-3700-0178	Sechskantmutter Pg 21 Hexagon nut Pg 21 Ecrou six pans Pg 21 Tuerca hexagonal Pg 21
33	71-3700-0287	Stopfbuchsenverschraubung Pg 21 Union, Pg 21 Raccord presse-étoupe Pg 21 Racor prensaestopas Pg 21
34	71-3700-0175	Sechskantmutter Pg 11 Hexagon nut, Pg 11 Ecrou six pans Pg 11 Tuerca hexagonal Pg 11

Pos.-Nr. Item No. N ^o pos. N ^o de posición	Bestellnummer Part number N ^o de commande N ^o de pedido	Teile-Benennung Description Nom de pièce Denominación
35	71-3700-0159	Stopfbuchsverschraubung Pg 11 Union, Pg 11 Raccord presse-étoupe Pg 11 Racor prensaestopas Pg 11
36	71-1300-0301	Gehäuse vollständig Housing assy. Corps complet Caja completa
37	71-1300-0114	Tastschalter Push-button switch Interrupteur à bouton-poussoir Interruptor pulsador
38	71-1300-0211	Drucktaste Push-button Bouton-poussoir Botón pulsador
39	71-1300-0303	Tastenschild (grün) Push-button label (green) Plaque de bouton-poussoir (verte) Placa del botón (verde)
40	71-1300-0214	Drucktaste Push-button Bouton-poussoir Botón pulsador
41	71-1300-0384	Tastenschild Push-button Plaque de bouton-poussoir Placa del botón
42	71-1100-0308	Hauptschalter vollständig Master switch, complete Interrupteur général cplt. Interruptor general completo
43	11-108 177-15	Zylinderschraube M 4 x 10 Cheese-head screw, M 4 x 10 Vis à tête cyl. M 4 x 10 Tornillo cilíndrico M 4 x 10

8.3

Part Name	Part Number	Quantity
Top Cover	11110001-11	1
Front Panel	11110002-11	1
Control Panel	11110003-11	1
Terminal Block	11110004-11	1
Mounting Bracket	11110005-11	1
Indicator Light	11110006-11	1
Switch	11110007-11	1
Resistor	11110008-11	1
Capacitor	11110009-11	1
Diode	11110010-11	1
Transistor	11110011-11	1
IC	11110012-11	1
Resistor	11110013-11	1
Capacitor	11110014-11	1
Diode	11110015-11	1
Transistor	11110016-11	1
IC	11110017-11	1
Resistor	11110018-11	1
Capacitor	11110019-11	1
Diode	11110020-11	1
Transistor	11110021-11	1
IC	11110022-11	1
Resistor	11110023-11	1
Capacitor	11110024-11	1
Diode	11110025-11	1
Transistor	11110026-11	1
IC	11110027-11	1
Resistor	11110028-11	1
Capacitor	11110029-11	1
Diode	11110030-11	1
Transistor	11110031-11	1
IC	11110032-11	1
Resistor	11110033-11	1
Capacitor	11110034-11	1
Diode	11110035-11	1
Transistor	11110036-11	1
IC	11110037-11	1
Resistor	11110038-11	1
Capacitor	11110039-11	1
Diode	11110040-11	1
Transistor	11110041-11	1
IC	11110042-11	1
Resistor	11110043-11	1
Capacitor	11110044-11	1
Diode	11110045-11	1
Transistor	11110046-11	1
IC	11110047-11	1
Resistor	11110048-11	1
Capacitor	11110049-11	1
Diode	11110050-11	1
Transistor	11110051-11	1
IC	11110052-11	1
Resistor	11110053-11	1
Capacitor	11110054-11	1
Diode	11110055-11	1
Transistor	11110056-11	1
IC	11110057-11	1
Resistor	11110058-11	1
Capacitor	11110059-11	1
Diode	11110060-11	1
Transistor	11110061-11	1
IC	11110062-11	1
Resistor	11110063-11	1
Capacitor	11110064-11	1
Diode	11110065-11	1
Transistor	11110066-11	1
IC	11110067-11	1
Resistor	11110068-11	1
Capacitor	11110069-11	1
Diode	11110070-11	1
Transistor	11110071-11	1
IC	11110072-11	1
Resistor	11110073-11	1
Capacitor	11110074-11	1
Diode	11110075-11	1
Transistor	11110076-11	1
IC	11110077-11	1
Resistor	11110078-11	1
Capacitor	11110079-11	1
Diode	11110080-11	1
Transistor	11110081-11	1
IC	11110082-11	1
Resistor	11110083-11	1
Capacitor	11110084-11	1
Diode	11110085-11	1
Transistor	11110086-11	1
IC	11110087-11	1
Resistor	11110088-11	1
Capacitor	11110089-11	1
Diode	11110090-11	1
Transistor	11110091-11	1
IC	11110092-11	1
Resistor	11110093-11	1
Capacitor	11110094-11	1
Diode	11110095-11	1
Transistor	11110096-11	1
IC	11110097-11	1
Resistor	11110098-11	1
Capacitor	11110099-11	1
Diode	11110100-11	1

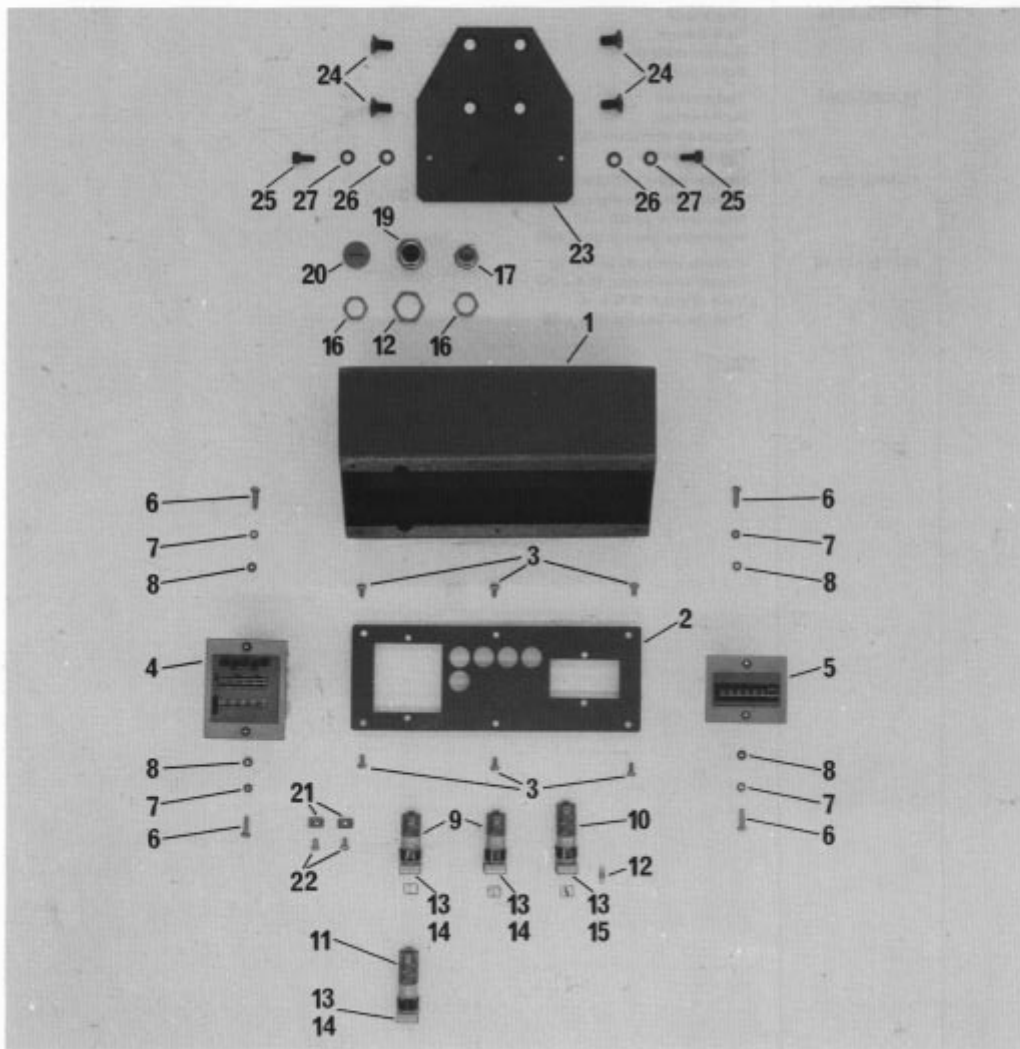

Pos.-Nr. Item No. N ^o pos. N ^o de posición	Bestellnummer Part number N ^o de commande N ^o de pedido	Teil-Benennung Description Nom de pièce Denominación
1	95-627 758-45	Gehäuse Housing Corps Caja
2	95-627 759-41	Deckel Cover Couvercle Tapa
3	95-700 335-25	Flachrundschraube Raised-head screw Vis à tête bombée Tornillo cil. de cabeza rebajada
4	71-7200-0037	Vorwahl-Impulszähler Pre-selecting counter Compteur d'impulsions Contador de impulsos preselector
5	71-7200-0042	Impulszähler Pulse counter Compteur d'impulsions Contador de impulsos
6	11-210 170-25	Senkschraube M 4 x 10 Countersunk screw, M 4 x 10 Vis à tête noyée M 4 x 10 Tornillo avellanado M 4 x 10
7	12-500 150-45	Federring B 4 Spring washer, B 4 Rondelle élastique B 4 Arandela elástica B 4
8	12-024 151-15	Sechskantmutter M 4 Hexagon nut, M 4 Ecrou six pans M 4 Tuerca hexagonal M 4
9	71-1300-0374	Leuchtdrucktaster Illuminated push-button Bouton-poussoir lumineux Pulsador luminoso
10	71-1300-0376	Leuchtdrucktaster Illuminated push-button Bouton-poussoir lumineux Pulsador luminoso
11	71-1300-0375	Leuchtdrucktaster Illuminated push-button Bouton-poussoir lumineux Pulsador luminoso
12	71-2500-0267	Fernmelde-Kleinlampe Indicator lamp Lampe d'éclairage miniature Lamparita piloto
13	71-1300-0380	Tastenschild Push-button label Plaque p. bouton-poussoir Plaquita para pulsador
14	71-1300-0377	Kappe farblos Cap, clear Capuchon incolore Casquete incoloro
15	71-1300-0378	Kappe gelb Cap, yellow Capuchon jaune Casquete amarillo
16	71-3700-0174	Sechskantmutter Pg 9 Hexagon nut, Pg 9 Ecrou six pans Pg 9 Tuerca hexagonal Pg 9
17	71-3700-0158	Stopfbuchsverschraubung Pg 9 Union, Pg 9 Raccord presse-étoupe Pg 9 Racor prensaestopas Pg 9

Pos.-Nr. Item No. N ^o pos. N ^o de posición	Bestellnummer Part number N ^o de commande N ^o de pedido	Teile-Benennung Description Nom de pièce Denominación
18	71-3700-0176	Sechskantmutter Pg 13,5 Hexagon nut, Pg 13,5 Ecrou six pans Pg 13,5 Tuerca hexagonal Pg 13,5
19	71-3700-0329	Stopfbuchsverschraubung Pg 13,5 Union, Pg 13,5 Raccord presse-étoupe Pg 13,5 Racor prensaestopas Pg 13,5
20	70-3715-0002	Verschlusschraube Pg 9 Cap screw, Pg 9 Bouchon Pg 9 Tornillo de cierre Pg 9
21	91-099 601-25	Kabelklemme Cable clip Pince-câble Sujetacables
22	11-173 171-55	Flachkopfschraube M 4 x 6 Flat-head screw, M 4 x 6 Vis à tête bombée M 4 x 6 Tornillo de cabeza plana M 4 x 6
23	95-630 313-45	Platte Plate Plaque Placa
24	11-225 358-15	Senkschraube M 8 x 16 Countersunk screw, M 8 x 16 Vis à tête noyée M 8 x 16 Tornillo avellanado M 8 x 16
25	11-130 281-15	Zylinderschraube M 6 x 8 Cheese-head screw, M 6 x 8 Vis à tête cyl. M 6 x 8 Tornillo cilíndrico M 6 x 8
26	12-305 174-15	Scheibe A 6,4 Washer, A 6,4 Rondelle A 6,4 Arandela A 6,4
27	12-500 190-45	Federring A 6 Spring washer, A 6 Rondelle élastique A 6 Arandela elástica A 6

Elektrische und pneumatische Steuerung
Electrical and pneumatic control
Systèmes de commande électrique et pneumatique
Mando eléctrico y neumático

9.1

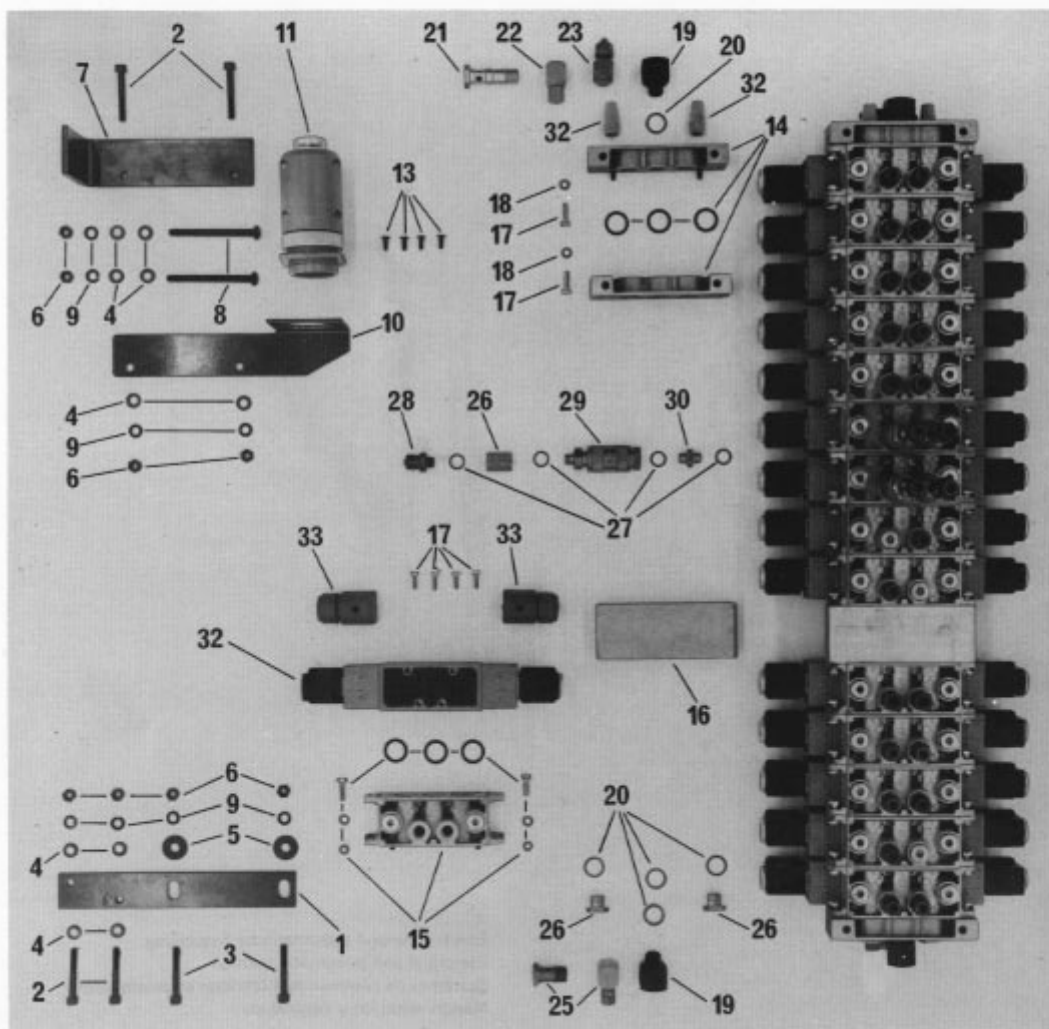

Pos.-Nr. Item No. N ^o pos. N ^o de posición	Bestellnummer Part number N ^o de commande N ^o de pedido	Teile-Benennung Description Nom de pièce Denominación
1	95-706 111-45	Platte für Ventilblock Plate for valve battery Plaque pour batterie d'électrovannes Placa del bloque de válvulas
2	11-130 314-15	Zylinderschraube M 6 x 35 Cheese-head screw, M 6 x 35 Vis à tête cyl. M 6 x 35 Tornillo cilíndrico M 6 x 35
3	11-130 317-15	Zylinderschraube M 6 x 40 Cheese-head screw, M 6 x 40 Vis à tête cyl. M 6 x 40 Tornillo cilíndrico M 6 x 40
4	12-305 174-15	Scheibe A 6,4 Washer, A 6,4 Rondelle A 6,4 Arandela A 6,4
5	12-335 191-15	Scheibe B 6,4 Washer, B 6,4 Rondelle B 6,4 Arandela B 6,4
6	12-024 191-15	Sechskantmutter M 6 Hexagon nut, M 6 Ecrou six pans M 6 Tuerca hexagonal M 6
7	95-629 713-45	Winkel Bracket Equerre Esquina
8	11-032 342-15	Sechskantschraube M 6 x 80 Hexagon screw, M 6 x 80 Vis six pans M 6 x 80 Tornillo hexagonal M 6 x 80
9	12-500 190-45	Federring A 6 Spring washer, A 6 Rondelle élastique A 6 Arandela elástica A 6
10	95-706 182-45	Halter für Pneumatik-Kupplung Retainer for pneumatic coupling Support pour raccord pneumatique Soporte para el acoplamiento neumático
11	99-135 351-91	Vielfachstecker Multiple plug Fiche multiple Enchufe múltiple
12	99-135 352-91	Vielfachdose Multiple socket Prise multiple Caja de enchufe múltiple
13	91-700 335-25	Flachrundschraube M 4 x 6,3 Raised-head screw, M 4 x 6,4 Vis à tête bombée M 4 x 6,4 Tornillo de cabeza rebajada M 4 x 6,3
14	99-134 472-01	Endplatten L und R mit Schrauben und Dichtung End plates L and R with screws and gasket Embouts gauche et droit, avec vis et joints Placas finales, izquierda y derecha, con tornillos y juntas
15	99-134 471-01	Zwischenplatte mit Schrauben und Dichtung Intermediate plate with screws and gasket Plaque intermédiaire avec vis et joints Placa intermedia con tornillos y juntas
16	95-627 947-05	Zwischenplatte Intermediate plate Plaque intermédiaire Placa intermedia
17	11-130 233-15	Zylinderschraube M 5 x 16 Cheese-head screw, M 5 x 16 Vis à tête cyl. M 5 x 16 Tornillo cilíndrico M 5 x 16

Pos.-Nr. Item No. N ^o pos. N ^o de posición	Bestellnummer Part number N ^o de commande N ^o de pedido	Teile-Benennung Description Nom de pièce Denominación
18	12-510 140-45	Zahnscheibe A 5,3 Lockwasher, A 5.3 Rondelle dentée A 5,3 Arandela dentada A 5,3
19	18-373 021-65	Winkelstück 1/4" Elbow, 1/4" Coude 1/4" Pieza acodada 1/4"
20	15-032 002-45	Dichtring 0 - 1/4" Seal, 0 - 1/4" Bague d'étanch. 0 - 1/4" Anillo de junta 0 - 1/4"
21	18-050 005-91	Verteilerrohr VT 1/4" - 2" Connector, VT 1/4" - 2" Tube distributeur VT 1/4" - 2" Tubo de distribución VT 1/4" - 2"
22	18-385 004-91	Schwenkstück LK 1/4" Pk - 4 Swivel union, LK 1/4" Pk - 4 Raccord orientable LK 1/4" Pk - 4 Racor giratorio LK 1/4" Pk - 4
23	18-378 004-61	L-Verschraubung LCK 1/4" Pk - 6 L-union, LCK 1/4" Pk - 6 Raccord en L LCK 1/4" Pk - 6 Racor en L LCK 1/4" PK - 6
24	18-378 003-61	L-Verschraubung LCK 1/4" Pk - 4 L-union, LCK 1/4" Pk - 4 Raccord en L LCK 1/4" Pk - 4 Racor en L LCK 1/4" Pk - 4
25	18-279 020-91	Verschlußschraube R 1/4" Cap screw, R 1/4" Bouchon R 1/4" Tornillo de cierre R 1/4"
26	18-272 010-65	Muffe QM 1/8" - 1/8" Union, QM 1/8" - 1/8" Manchon QM 1/8" - 1/8" Manguito QM 1/8" - 1/8"
27	15-032 001-45	Dichtring 0 - 1/8" Seal, 0 - 1/8" Bague d'étanch. 0 - 1/8" Anillo de junta 0 - 1/8"
28	18-372 001-61	Schnellverschraubung CK 1/8" Pk - 4 Union, CK 1/8" Pk - 4 Raccord rapide CK 1/8" Pk - 4 Racor de apriete rápido CK 1/8" Pk - 4
29	99-133 037-91	Drosselrückschlagventil 1/8" Check-return valve, 1/8" Clapet anti-retour av. étranglement 1/8" Válvula estranguladora de retroceso 1/8"
30	18-277 001-91	Doppelnippel E 1/8" - 1/8" Double nipple, E 1/8" - 1/8" Nipple double E 1/8" - 1/8" Boquilla doble E 1/8" - 1/8"
31	99-115 591-91	Schalldämpfer R 1/4" Silencer, R 1/4" Silencieux R 1/4" Silenciador
32	99-135 357-91	5/2-Wege-Magnetimpuls-Ventil 5-port/2-way solenoid valve Electrovanne à impulsions, 5 orifices/2 voies Electroválvula de impulsos, de 5/2 pasos
33	99-134 008-91	Kupplungsdose Coupling Raccord Acoplamiento

Pos.-Nr. Item No. N ^o pos. N ^o de posición	Bestellnummer Part number N ^o de commande N ^o de pedido	Teile-Benennung Description Nom de pièce Denominación
1	99-133 752-01	Verteilerstück Junction Nourrice Pieza de distribución
2	99-115 505-91	Drosselrückschlagventil Check-return valve Clapet anti-retour av. étranglement Válvula estranguladora de retroceso
3	11-130 383-15	Zylinderschraube M 8 x 40 Cheese-head screw, M 8 x 40 Vis à tête cyl. M 8 x 40 Tornillo cilíndrico M 8 x 40
4	12-024 211-15	Sechskantmutter M 8 Hexagon nut, M 8 Ecrou six pans M 8 Tuerca hexagonal M 8
5	12-500 210-45	Federring A 8 Spring washer, A 8 Rondelle élastique A 8 Arandela elástica A 8
6	12-305 224-15	Scheibe A 8,4 Washer, A 8,4 Rondelle A 8,4 Arandela A 8,4
7	99-133 660-45	Halter Retainer Support Soporte
8	15-032 002-45	Dichtring Seal Bague d'étanch. Anillo de junta
9	99-133 424-91	Druckminderventil Pressure valve Mano-détendeur Válvula reductora de la presión
10	18-372 004-91	Schnellverschraubung CK 1/4" - Pk 4 Union, CK 1/4" - Pk 4 Raccord rapide CK 1/4" - Pk 4 Racor de apriete rápido CK 1/4" - Pk 4
11	18-279 020-91	Verschlußschraube Cap screw Bouchon Tornillo de cierre
12	91-700 335-25	Flachrundschraube M 4 x 6,3 Raised-head screw, M 4 x 6,3 Vis à tête bombée, M 4 x 6,3 Tornillo de cabeza rebajada
13	95-707 040-05	Glasscheibe Glass Plaque de verre Placa de vidrio
14	95-706 112-45	Schilderplatte Sticker plate Plaque Placa
15	99-135 126-91	Kabelkopf Wiring head Embout de câble Extremo del cable
16	99-134 445-91	4/2-Wege-Ventil 1/8" 4-port/2-way valve, 1/8" Vanne 4 positions/2 voies, 1/8" Válvula de 4/2 pasos, 1/8"
17	18-378 001-61	L-Verschraubung LCK 1/8" - Pk 4 L-union, LCK 1/8" - Pk 4 Raccord en L LCK 1/8" - Pk 4 Racor en L LCK 1/8" - Pk 4

Pos.-Nr. Item No. N ^o pos. N ^o de posición	Bestellnummer Part number N ^o de commande N ^o de pedido	Teile-Benennung Description Nom de pièce Denominación
18	15-032 006-45	Dichtring Seal Bague d'étanch. Anillo de junta
19	12-305 114-15	Scheibe A 4,3 Washer, A 4,3 Rondelle A 4,3 Arandela A 4,3
20	11-130 179-15	Zylinderschraube M 4 x 12 Cheese-head screw, M 4 x 12 Vis à tête cyl. M 4 x 12 Tornillo cilíndrico M 4 x 12
21	12-500 150-15	Federring A 4 Spr ng washer, A 4 Rondelle élastique A 4 Arandela elástica A 4
22	95-701 153-95	Klebeschild Sticker Etiquette adhésive Etiqueta adhesiva
23	11-130 206-15	Zylinderschraube M 4 x 40 Cheese-head screw, M 4 x 40 Vis à tête cyl. M 4 x 40 Tornillo cilíndrico M 4 x 40
24	12-024 151-15	Sechskantmutter M 4 Hexagon nut, M 4 Ecrou six pans M 4 Tuerca hexagonal M 4
25	99-133 574-91	3/2-Wege-Ventil 1/8" 3-port/2-way valve, 1/8" Vanne 3 orifices/2 voies, 1/8" Válvula de 3/2 pasos, 1/8"
26	95-701 158-95	Klebeschild Sticker Vignette adhésive Etiqueta adhesiva
27	18-279 010-45	Verschlusschraube Cap screw Bouchon Tornillo de cierre
28	18-277 001-91	Doppelnippel 1/8" Double nipple, 1/8" Nipple double 1/8" Boquilla doble 1/8"
29	18-378 002-61	L-Verschraubung LCK 1/8" - Pk 6 L-union, LCK 1/8" - Pk 6 Raccord en L LCK 1/8" - Pk 6 Racor en L LCK 1/8" - Pk 6
30	18-372 001-61	Schnellverschraubung CK 1/8" - Pk 4 Union, CK 1/8" - Pk 4 Raccord rapide CK 1/8" - Pk 4 Racor de apriete rápido CK 1/8" - Pk 4
31	18-373 011-61	Winkelstück Elbow union Coude Pieza angular
32	18-378 003-61	L-Verschraubung LCK 1/4" - Pk 4 L-union, LCK 1/4" - Pk 4 Raccord en L, LCK 1/4" - Pk 4 Racor en L LCK 1/4" - Pk 4

9.3

Part Name	Part Number	Quantity
Motor	11-000-100-01	1
Control Panel	11-000-100-02	1
Control Panel	11-000-100-03	1
Control Panel	11-000-100-04	1
Control Panel	11-000-100-05	1
Control Panel	11-000-100-06	1
Control Panel	11-000-100-07	1
Control Panel	11-000-100-08	1
Control Panel	11-000-100-09	1
Control Panel	11-000-100-10	1
Control Panel	11-000-100-11	1
Control Panel	11-000-100-12	1
Control Panel	11-000-100-13	1
Control Panel	11-000-100-14	1
Control Panel	11-000-100-15	1
Control Panel	11-000-100-16	1
Control Panel	11-000-100-17	1
Control Panel	11-000-100-18	1
Control Panel	11-000-100-19	1
Control Panel	11-000-100-20	1
Control Panel	11-000-100-21	1
Control Panel	11-000-100-22	1
Control Panel	11-000-100-23	1
Control Panel	11-000-100-24	1
Control Panel	11-000-100-25	1
Control Panel	11-000-100-26	1
Control Panel	11-000-100-27	1
Control Panel	11-000-100-28	1
Control Panel	11-000-100-29	1

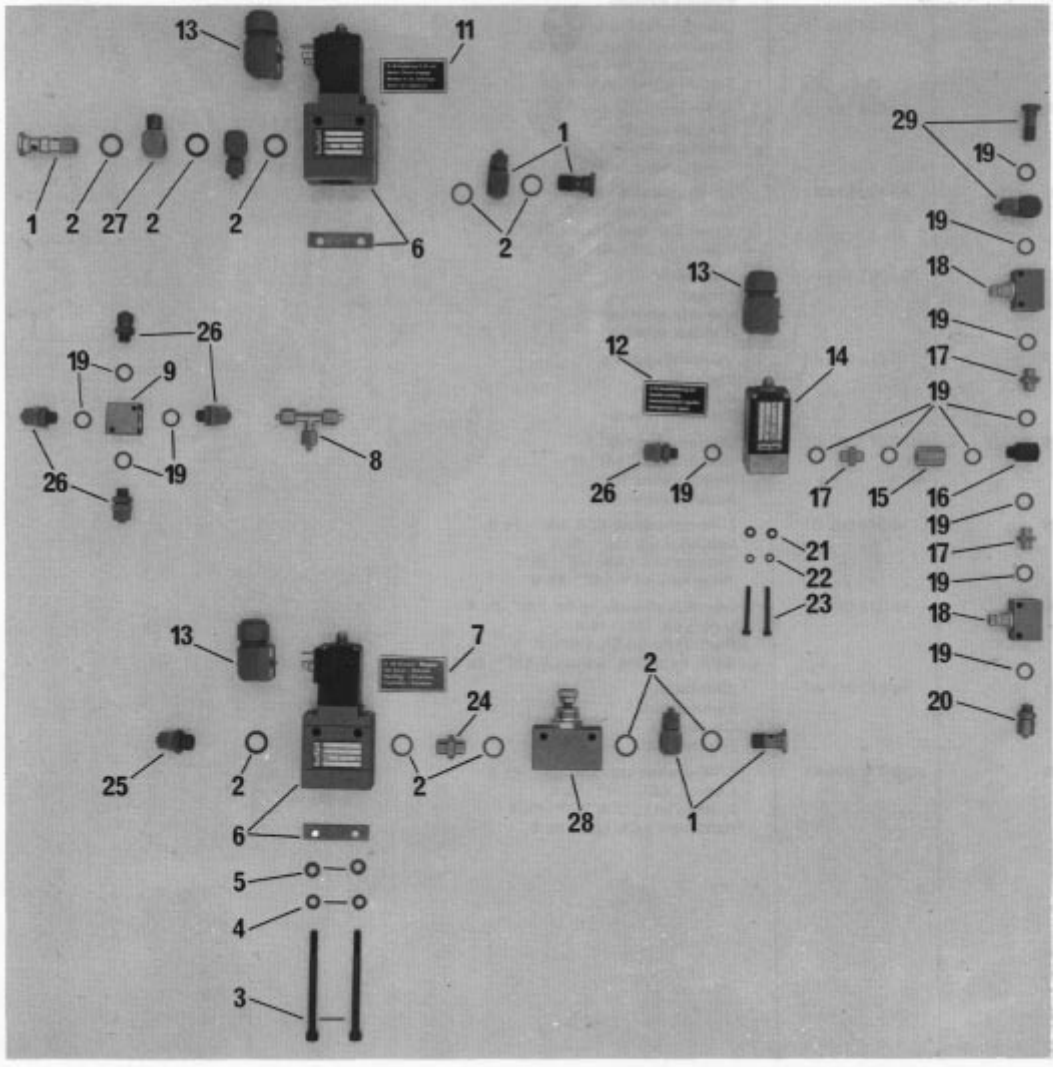

Pos.-Nr. Item No. N ^o pos. N ^o de posición	Bestellnummer Part number N ^o de commande N ^o de pedido	Teile-Benennung Description Nom de pièce Denominación
1	18-378 004-61	Schwenkverschraubung Swivel union Raccord fileté orientable Racor giratorio
2	15-032 002-45	Dichtring Seal Bague d'étanch. Anillo de junta
3	11-130 335-15	Zylinderschraube M 6 x 70 Cheese-head screw, M 6 x 70 Vis à tête cyl. M 6 x 70 Tornillo cilíndrico M 6 x 70
4	12-500 190-45	Federring A 6 Spring washer, A 6 Rondelle élastique A 6 Arandela elástica A 6
5	12-305 174-15	Scheibe A 6,4 Washer, A 6,4 Rondelle A 6,4 Arandela A 6,4
6	99-134 444-91	3/2-Wege-Magnetventil 1/8" 3-port/2-way solenoid valve, 1/8" Electrovanne 3 orifices/2 voies, 1/8" Electroválvula de 3/2 pasos, 1/8"
7	95-701 192-95	Klebeschild Sticker Vignette adhésive Etiqueta adhesiva
8	99-133 646-01	T-Verschraubung T union Raccord en T Racor en T
9	99-133 752-01	Verteilerstück Junction Nourrice Pieza de distribución
10	18-050 004-91	Verteilerrohr Union Tuyau distributeur Tubo de distribución
11	95-701 143-95	Klebeschild Sticker Vignette adhésive Etiqueta adhesiva
12	95-701 153-95	Klebeschild Sticker Vignette adhésive Etiqueta adhesiva
13	99-135 126-91	Kabelkopf Wiring head Embout de câble Extremo del cable
14	99-133 574-91	3/2-Wege-Magnetventil 1/8" 3-port/2-way solenoid valve, 1/8" Electrovanne 3 orifices/2 voies, 1/8" Electroválvula de 3/2 pasos, 1/8"
15	18-272 010-65	Muffe Sleeve Manchon Manguito
16	18-373 020-61	Verteilerstück Junction Nourrice Pieza de distribución
17	18-277 001-91	Doppelnippel 1/8" Double nipple, 1/8" Nipple double 1/8" Boquilla doble 1/8"

Pos.-Nr. Item No. N ^o pos. N ^o de posición	Bestellnummer Part number N ^o de commande N ^o de pedido	Teile-Benennung Description Nom de pièce Denominación
18	99-115 505-91	Drosselrückschlagventil Check-return valve Clapet anti-retour av. étranglement Válvula estranguladora de retroceso
19	15-032 006-45	Dichtring Seal Bague d'étanch. Anillo de junta
20	18-372 001-91	Schnellverschraubung CK 1/8" - Pk 4 Union, CK 1/8" - Pk 4 Raccord rapide CK 1/8" - Pk 4 Racor de apriete rápido CK 1/8" - Pk 4
21	12-305 114-15	Scheibe A 4,3 Washer, A 4,3 Rondelle A 4,3 Arandela A 4,3
22	12-500 150-15	Federring A 4 Spring washer, A 4 Rondelle élastique A 4 Arandela elástica A 4
23	11-130 206-15	Zylinderschraube M 4 x 35 Cheese-head screw, M 4 x 35 Vis à tête cyl. M 4 x 35 Tornillo cilíndrico M 4 x 35
24	18-277 003-91	Doppelnippel 1/4" Double nipple, 1/4" Nipple double 1/4" Boquilla doble 1/4"
25	18-372 004-61	Schnellverschraubung CK 1/4" - Pk 6 Union, CK 1/4" - Pk 6 Raccord rapide CK 1/4" - Pk 6 Racor de apriete rápido CK 1/4" - Pk 6
26	18-372 002-61	Schnellverschraubung CK 1/8" - Pk 6 Union, CK 1/8" - Pk 6 Raccord rapide CK 1/8" - Pk 6 Racor de apriete rápido CK 1/8" - Pk 6
27	18-385 005-91	Schwenkverschraubung 1/8" - Pk 4 Swivel union, 1/8" - Pk 4 Raccord fileté orientable, 1/8" - Pk 4 Racor giratorio, 1/8" - Pk 4
28	99-133 145-91	Drosselrückschlagventil Check-return valve Clapet anti-retour av. étranglement Válvula estranguladora de retroceso
29	18-378 002-61	L-Verschraubung LCK 1/8" - Pk 6 L-union, LCK 1/8" - Pk 6 Raccord en L LCK 1/8" - Pk 6 Racor en L LCK 1/8" - Pk 6

9.4

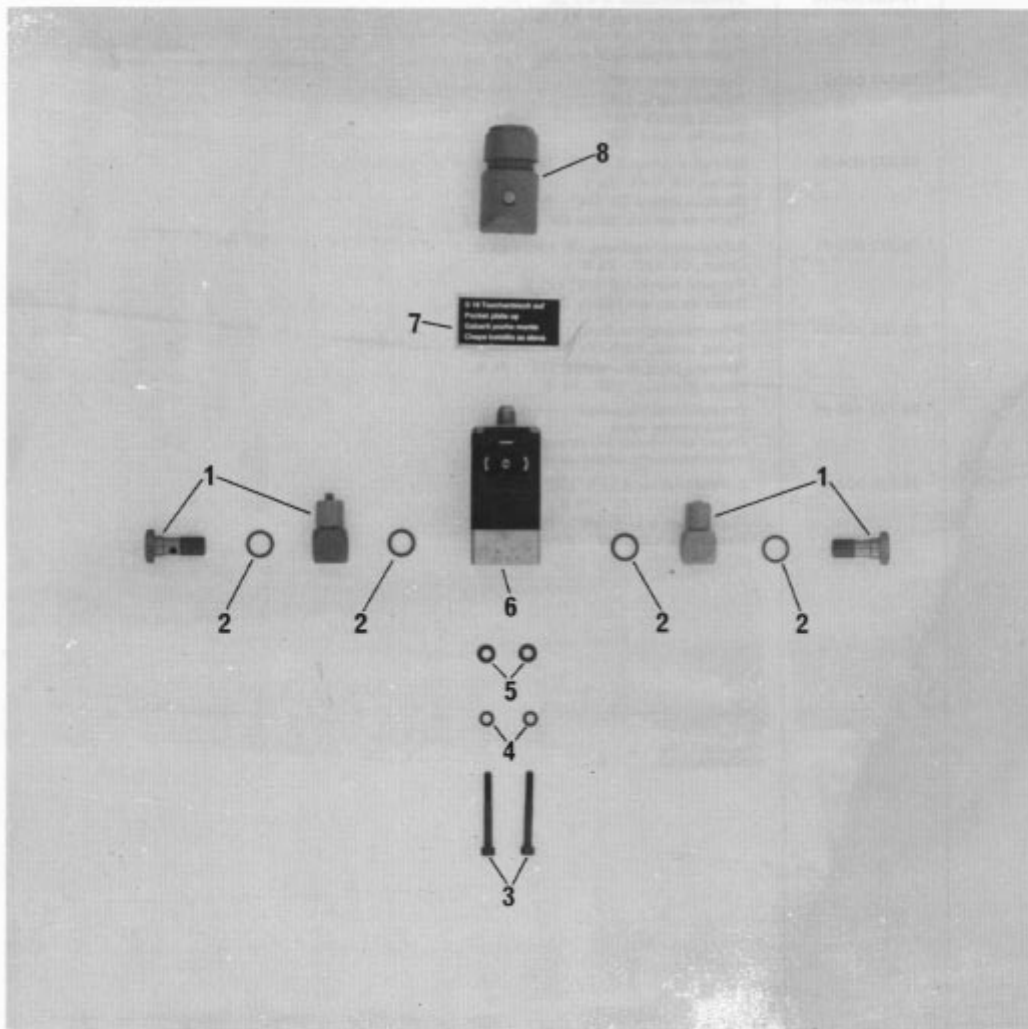

Pos.-Nr. Item No. N ^o pos. N ^o de posición	Bestellnummer Part number N ^o de commande N ^o de pedido	Teile-Benennung Description Nom de pièce Denominación
1	18-385 005-91	Schwenkverschraubung Swivel union Raccord d'orientation Racor giratorio
2	15-032 006-45	Dichtring Seal Bague d'étanchéité Anillo de junta
3	11-130 206-15	Zylinderschraube M 4 x 35 Cheese-head screw, M 4 x 35 Vis à tête cyl. M 4 x 35 Tornillo cilíndrico M 4 x 35
4	12-500 150-15	Federring A 4 Spring washer, A 4 Rondelle élastique A 4 Arandela elástica A 4
5	12-305 114-15	Scheibe 4,3 Washer, 4,3 Rondelle A 4,3 Arandela A 4,3
6	99-133 574-91	3/2-Wege-Magnetventil 1/8" 3-port/2-way solenoid valve, 1/8" Electrovanne 3 orifices/2 voies, 1/8" Electroválvula de 3/2 pasos, 1/8"
7	95-701 159-95	Klebeschild s 19 Sticker, s 19 Etiquette adhésive s 19 Etiqueta adhesiva s 19
8	95-135 126-91	Kabelkopf Cable head Embout de câble Extremo del cable

Pos.-Nr. Item No. N ^o pos. N ^o de posición	Bestellnummer Part number N ^o de commande N ^o de pedido	Teile-Benennung Description Nom de pièce Denominación
1	11-130 206-15	Zylinderschraube M 4 x 35 Cheese-head screw, M 4 x 35 Vis à tête cyl. M 4 x 35 Tornillo cilíndrico M 4 x 35
2	12-500 150-15	Federring A 4 Spring washer, A 4 Rondelle élastique A 4 Arandela elástica A 4
3	12-305 114-15	Scheibe A 4,3 Washer, A 4,3 Rondelle A 4,3 Arandela A 4,3
4	99-134 445-91	4/2-Wege-Magnetventil 1/8" 4-port/2-way solenoid valve 1/8" Electrovanne 4 orifices/2 voies, 1/8" Electroválvula de 4/2 pasos, 1/8"
5	99-135 126-91	Kabelkopf Wiring head Oeillet de câble Extremo del cable
6	18-372 001-91	Schnellverschraubung CK 1/8" - Pk 4 Union, CK 1/8" - Pk 4 Raccord rapide CK 1/8" - Pk 4 Racor de apriete rápido CK 1/8" - Pk 4
7	15-032 006-45	Dichtring Seal Bague d'étanch. Anillo de junta
8	99-133 752-01	Verteilerstück Joint Nourrice Pieza de distribución
9	18-050 004-91	Verteilerrohr Connection Tuyau distributeur Tubo de distribución
10	18-385 005-91	Schwenkverschraubung Swivel union Raccord fileté orientable Racor giratorio
11	99-134 493-91	3/2-Wege-Magnetventil 3-port/2-way solenoid valve Electrovanne 3 orifices/2 voies Electroválvula de 3/2 pasos
12	18-272 010-65	Muffe Union Manchon Manguito
13	18-378 001-61	L-Verschraubung LCK 1/8" - Pk 4 L-union LCK 1/8" - Pk 4 Raccord en L LCK 1/8" - Pk 4 Racor en L LCK 1/8" - Pk 4

9.6

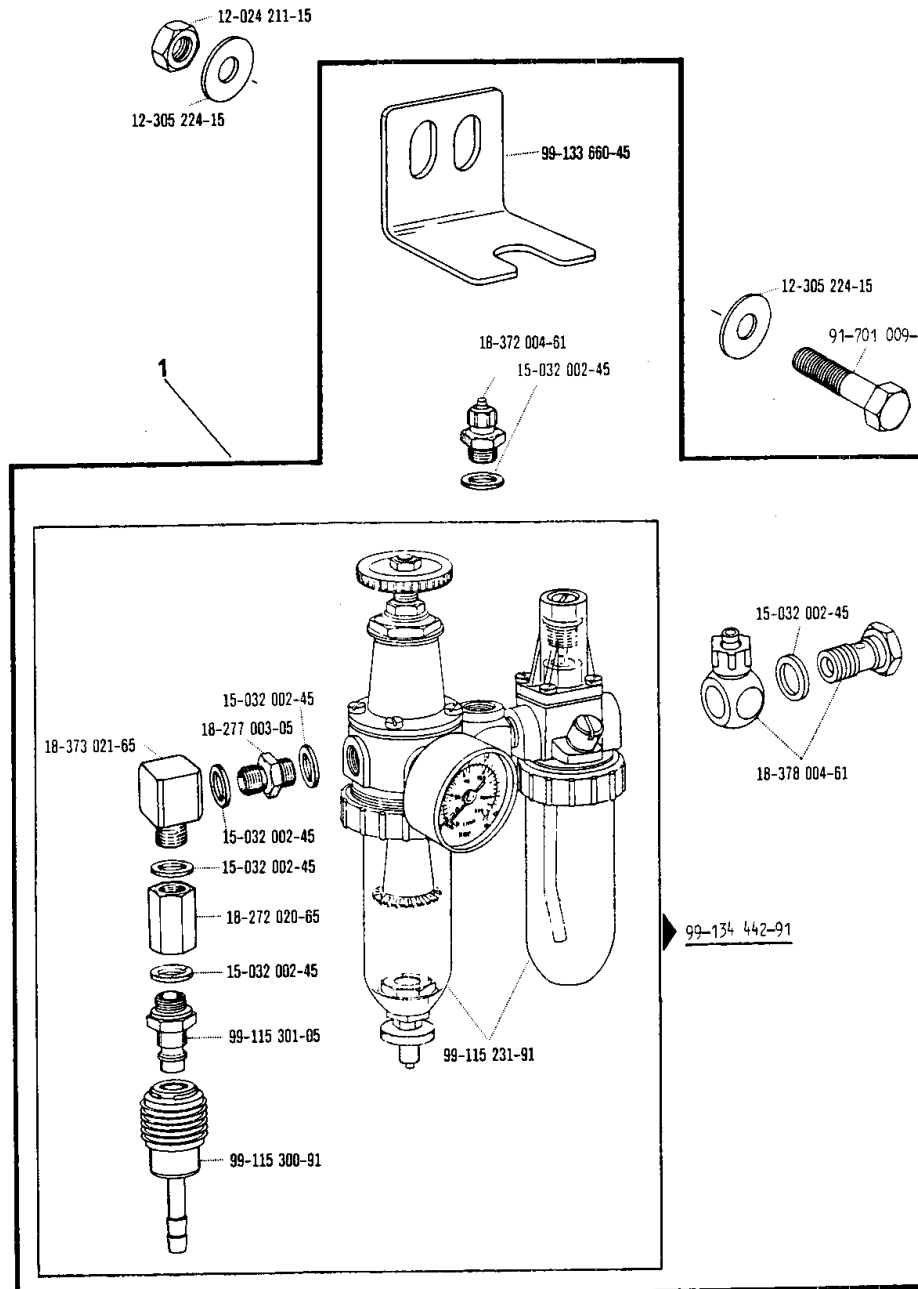

Pos.-Nr. Item No. N ^o pos. N ^o de posición	Bestellnummer Part number N ^o de commande N ^o de pedido	Teile-Benennung Description Nom de pièce Denominación
1	95-608 804-91	Wartungseinheit vollst. Conditioning unit, compl. Conditionneur d'air comprimé Grupo acondicionador del aire comprimido, completo

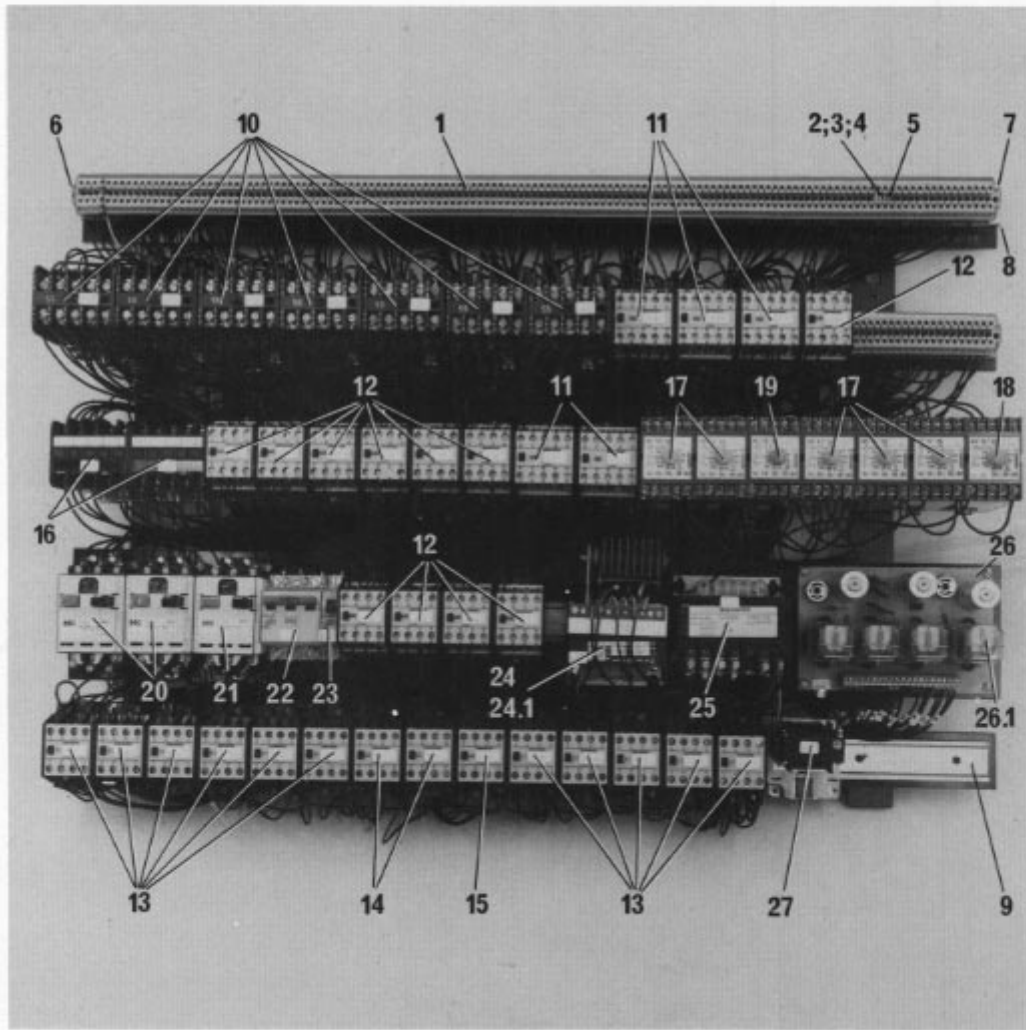

Pos.-Nr. Item No. N ^o pos. N ^o de posición	Bestellnummer Part number N ^o de commande N ^o de pedido	Teile-Benennung Description Nom de pièce Denominación
1	71-2100-0067	Anreihklemme Terminal strip Borne enfilable Bornes
2	71-2100-0132	Buchsen Bush Douilles Casquillos
3	71-2100-0131	Verbindungssteg Connecting wire Barrette de jonction Clavija de unión
4	71-2100-0133	Befestigungsschraube Retaining screw Vis de fixation Tornillo de fijación
5	71-2100-0156	Trennplatte Partition Plaque de séparation Placa separadora
6	71-2100-0129	Abschlußplatte Cover Plaque de fermeture Tapa
7	71-2100-0102	Endklammer End clip Pince finale Pieza de sujeción final
8	21420-9.032-2	Tragschiene Support rail Réglette de bornes Regleta portabornes
9	21420-9.035-2	Tragschiene Support rail Réglette de bornes Regleta portabornes
10	71-1900-0056	Remanenzschütz Remanent contactor Contacteur rémanent Contactor de remanencia
11	71-1900-0201	Hilfsschütz (55) Auxiliary contactor (55) Contacteur auxiliaire (55) Contactor auxiliar (55)
12	71-1900-0200	Hilfsschütz (44) Auxiliary contactor (44) Contacteur auxiliaire (44) Contactor auxiliar (44)
13	71-1900-0198	Hilfsschütz (31) Auxiliary contactor (31) Contacteur auxiliaire (31) Contactor auxiliar (31)
14	71-1900-0199	Hilfsschütz (22) Auxiliary contactor (22) Contacteur auxiliaire (22) Contactor auxiliar (22)
15	71-1900-0197	Hilfsschütz (40) Auxiliary contactor (40) Contacteur auxiliaire (40) Contactor auxiliar (40)
16	71-1900-0054	Schütz (41) Contactor (41) Contacteur (41) Contactor (41)
17	71-1900-0202	Zeitrelais (1 sec.) Time relay (1 sec.) Relais de temporisation (1 s) Relé temporizador (1 seg.)

Pos.-Nr. Item No. N ^o pos. N ^o de posición	Bestellnummer Part number N ^o de commande N ^o de pedido	Teile-Benennung Description Nom de pièce Denominación
18	71-1900-0203	Zeitrelais (3 sec.) Time relay (3 sec.) Relais de temporisation (3 s) Relé temporizador (3 seg.)
19	71-1900-0204	Zeitrelais (10 sec.) Time relay (10 sec.) Relais de temporisation (10 s) Relé temporizador (10 seg.)
20	71-1100-0185	Motorschutzschalter (380 V) Motor overload switch (380 V) Contacteur-disjoncteur (380 V) Guardamotor (380 V)
	71-1100-0183	Motorschutzschalter (220 V) Motor overload switch (220 V) Contacteur-disjoncteur (220 V) Guardamotor (220 V)
21	71-1100-0184	Motorschutzschalter Motor overload switch Contacteur-disjoncteur Guardamotor
22	71-1500-0081	Sicherungsautomat 3 pol. 10 A Automatic fuse, 3-pole, 10 A Coupe-circuit 3 pôles, 10 A Fusible automático 3 polos, 10 A
23	71-1500-0063	Sicherungsautomat 1 pol. 2 A Automatic fuse, 1-pole, 2 A Coupe-circuit 1 pôle, 2 A Fusible automático 1 polo, 2 A
24	71-5700-0001	Transformator mit Gleichrichter und Schmelzsicherung Transformer with rectifier and fuse Transformateur av. redresseur de courant et fusible Transformador con rectificador y fusible
24.1	70-1521-5403	Schmelzsicherung (2,5 A) zu Pos. 24 Fuse, (2,5 A), for item 24 Fusible (2,5 A) p. pos. 24 Fusible (2,5 A) para N ^o 24
25	71-5500-0104	Steuertransformator Control transformer Transformateur p. courant de commande Transformador para corriente de mando
26	95-638 549-91	Bestückte Leiterplatte DX 34 vollst. Solid state circuit, DX 34, complete Carte imprimée garnie DX 34, cpte. Placa de circuito impreso DX 34 completa
26.1	71-1900-0060	Relais, steckbar zu Pos. 26 Relay, plug-in, for item 26 Relais enfichable, p. pos. 26 Relé enchufable para N ^o 26
27	71-5500-0101	Transformator (Lichtmarkiersender) Transformer (marking lamps) Transformateur (émetteur de signaux lumin.) Transformador (lámpara marcadora)

Zubehör
Accessories
Accessoires
Accesorios

10.1

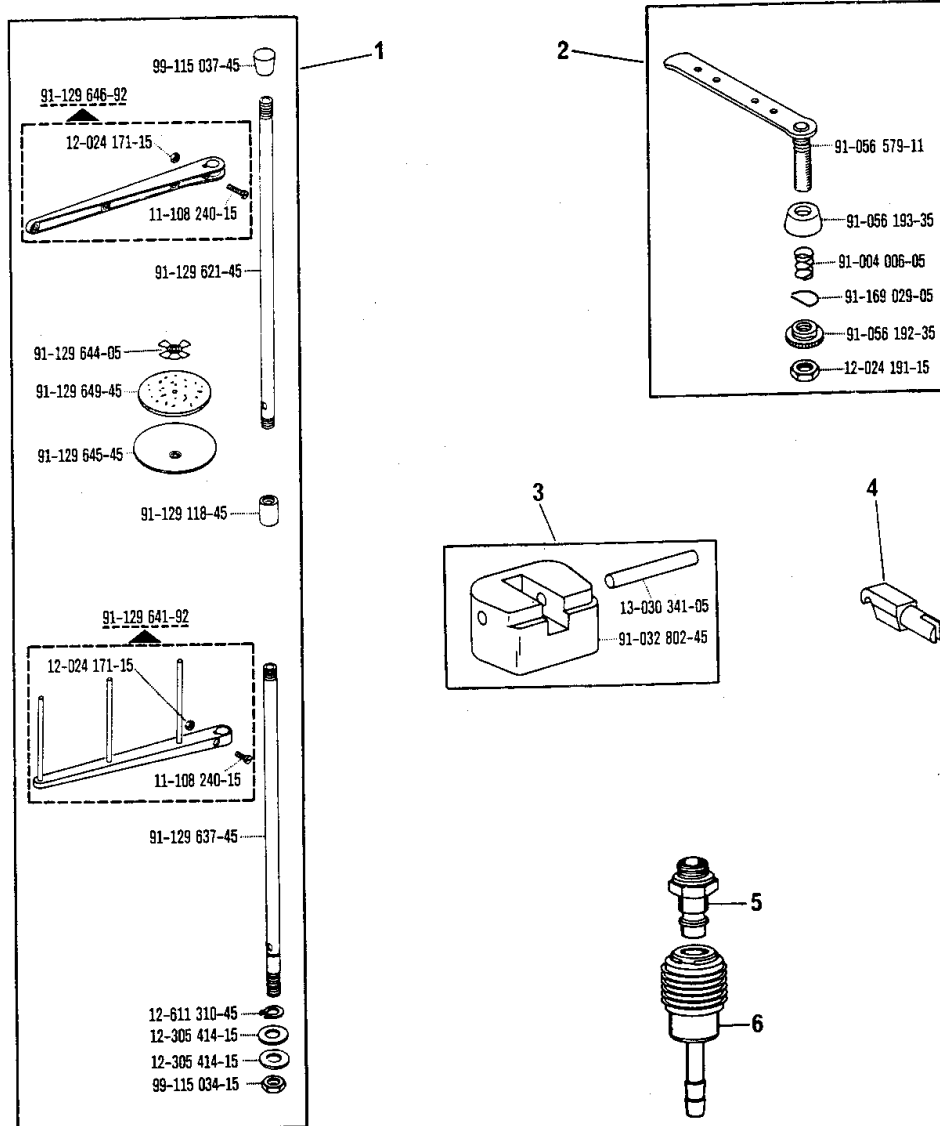

Pos.-Nr. Item No. N ^o pos. N ^o de posición	Bestellnummer Part number N ^o de commande N ^o de pedido	Teile-Benennung Description Nom de pièce Denominación
1	91-129 640-90	Garnrollenständer vollst. Reel stand assy. Porte-bobines complet Portacarretes completo
2	91-056 578-91	Fadenvorspannung vollst. Thread tension assy. Prétension complète Tensahilos previo, completo
3	91-032 800-91	Scharnierlager Hinge mounting Palier à charnière Cojinete de charnela
4	91-029 450-15	Scharnierbolzen Hinge pin Axe de charnière Perno de charnela
5	99-115 301-05	Nippel Nipple Raccord mâle Racor macho
6	99-115 300-91	Kupplung Coupling Raccord femelle Racor hembra

10.2

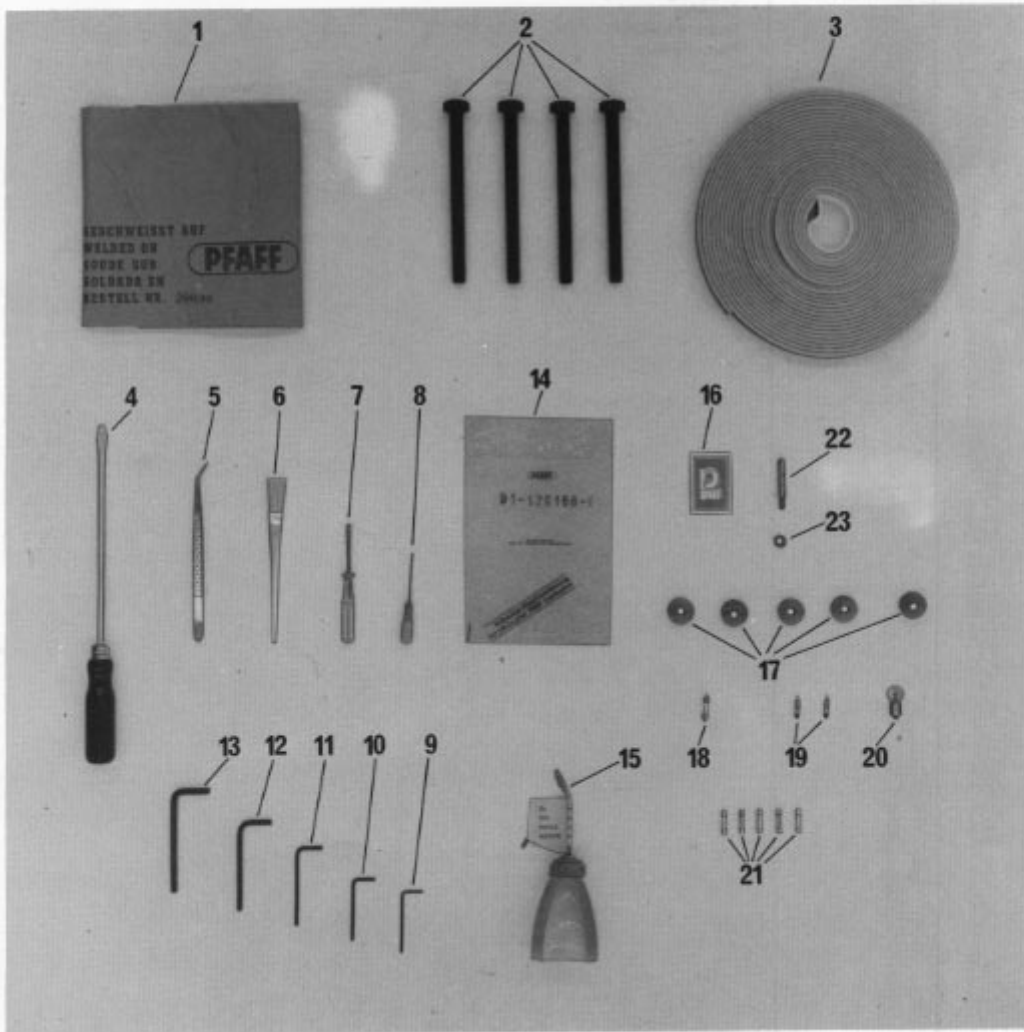

Pos.-Nr. Item No. N ^o pos. N ^o de posición	Bestellnummer Part number N ^o de commande N ^o de pedido	Teile-Benennung Description Nom de pièce Denominación
1	91-029 836-45	Schutzhaube Cover Capot protecteur Tapa protectora
2	11-039 600-15	Sechskantschraube M 12 x 140 Hexagon screw, M 12 x 140 Vis six pans M 12 x 140 Tornillo hexagonal M 12 x 140
3	28-911 200-42	Tesamol Tesamol tape Ruban adhésif Tesamol Cinta adhesiva Tesamol
4	91-029 007-91	Schraubendreher Screwdriver Tournevis Destornillador
5	99-115 187-21	Pinzette Tweezers Pincette Pinzas
6	40-754 701-00	Pinsel Brush Pinceau Pincel
7	91-029 946-91	Schraubendreher Screwdriver Tournevis Destornillador
8	91-129 153-91	Schraubendreher 1,5 mm Screwdriver, 1.5 mm Tournevis 1,5 mm Destornillador de 1,5 mm
9	08-800 019-02	Schraubendreher 2 mm Allen key 2 mm Clé Allen 2 mm Llave Allen de 2 mm
10	08-800 019-03	Schraubendreher 2,5 mm Allen key 2,5 mm Clé Allen 2,5 mm Llave Allen de 2,5 mm
11	08-800 019-04	Schraubendreher 3 mm Allen key 3 mm Clé Allen 3 mm Llave Allen de 3 mm
12	08-800 019-05	Schraubendreher 4 mm Allen key 4 mm Clé Allen 4 mm Llave Allen de 4 mm
13	08-800 019-06	Schraubendreher 5 mm Allen key 5 mm Clé Allen 5 mm Llave Allen de 5 mm
14	91-129 137-05	Zubehörbeutel Accessory bag Sac à accessoires Bolsita con accesorios
15	91-129 138-91	Ölkanne Oilcan Burette à huile Aceitera
16 *		Nadeln * System Needles * Système 134 Aiguilles * Sistema Agujas *
17	91-168 144-05	Spule Bobbin Bobine Canilla (bobina)

* Nadelstärke und Spitzenform bei Bestellung angeben
Needle size and style of point to be stated on order
Préciser la grosseur de l'aiguille et la forme de la pointe à la commande
Grosor de aguja y forma de la punta, indíquese en los pedidos