



KENSUI-kaku- model2

日本語

English



この度はKENSUI-kaku-をご購入頂き誠にありがとうございました。
心より御礼申し上げます。

KENSUIは2019年に東京大田区の町工場から誕生しました。
図面も無いまま始まったプロジェクトは
現在多くのお客様に愛される商品になりました。

我々は『心身ともに健康になれる環境を提供する』ことを目的に
モノづくりをしております。

そしてただ作るだけではなく『日本で作ること』を大切にしております。

今後も多数商品をリリースして参りますので、
ご愛顧賜りますようお願い申し上げます。

株式会社TEDDY WORKS
代表取締役 小熊将太

もくじ

本製品の注意事項.....	4
安全上のご注意	5
梱包品のご確認.....	6
各部の名称.....	7
組み立て方法	8
メインフレームの組み立て.....	9
上部パイプとジョイントの組み立て.....	9
下部パイプと中部パイプの組み立て.....	9
中部パイプと上部パイプ・天井プレートの組み立て.....	11
上部パイプ・中部パイプ・下部パイプの固定	14
ハンドルの組み立て・取り付け.....	14
ハンドルの取り外し.....	16
ディップスバーとしての取り付け	17
プッシュアップバーとしての取り付け	17
こんなときには	18
仕 様.....	18
お手入れ.....	19
無償修理規定.....	19
アンケートのご依頼	裏表紙

本製品の注意事項

- 本製品は床と天井を突っ張る形で固定を致します。
接地面（下部プレートと天井プレート）には保護マットを貼付しておりますが、お客様のご使用状況や使用環境によっては床や天井に損傷を与える可能性があります。
- 下地※のない天井や固定されていない天井や強度の無い天井には設置しないでください。
水平でない天井や突出部または凹凸のある天井には固定することはできません。
※ 天井の下地：天井面の裏側(上側)にある骨組み
- 本製品は、必ず壁側に設置してください。部屋の中央など壁から離れた場所には設置しないでください。
- ジャンプなどをしてハンドルをつかまないでください。必ず足が床につく位置からご使用ください。
- 株式会社TEDDY WORKS、ならびに販売代理店は本製品の使用中に発生した資産に対する損害、使用者や第三者に対する傷害に対しても責任を負いかねます。
- **ご使用の都度、本製品が固定されていることをご確認のうえご使用ください。**
- ハンドルのノブボルト（1個）は必ず使用してください。ハンドルが変形する可能性があります。

安全上のご注意

製品を安全にお使いいただき、あなたや他の人への危害や損害を未然に防ぐため、この「安全上のご注意」を良くお読みのうえ必ずお守りください。

⚠ 警告

- 本製品は、運動用器具です。運動以外の目的では使わないでください。
- 本製品の耐荷重は130kgです。(使用荷重は実験値です。設置場所によって条件が変わる為、保証するものではありません。)
- お子様の手の届かないところで、ご使用ください。
- 医師から運動を制限されている方または運動に不安のある方は、本製品のご使用を控えられるか、医師とご相談のうえお使いください。
- お子様または介助を要する方またはそれらに準じる方がご使用になるときは、健常な成人の方が付き添ってご使用ください。
- リハビリテーション等でご使用時は、必ず医師や資格を持った方の指導のもと、健常な成人の方が付き添ってご使用ください。
- 本製品をご使用中に、体に痛みや違和感または体調不良を感じたときは、すぐにご使用を中止し、必ず医師の診断を受けてください。
- 本製品をお使いになる前に体調不良や痛みを感じられるとき、または食後すぐなどのときは、本製品はご使用にならないでください。
- 本製品を改造したり、付属品以外を取り付けてご使用にならないでください。ケガや本製品の破損の原因になります。

⚠ 注意

- 本製品に破損が見られる場合は、ご使用を中止してください。そのままご使用になると、ケガの原因となることがあります。
- 本製品をお使いになる前には破損や各部品の緩みがないことを毎回ご確認ください。破損や緩みのあるままご使用になると、ケガの原因となることがあります。
- 本製品は広く、水平で安定した場所でご使用ください。本品をご使用中に周囲の壁や家具等に本品や体があたらないことを確認してください。
- 本製品はご使用の前には、十分な準備運動をおこなってください。準備運動が不足していると、ケガの原因となることがあります。
- 本製品をご使用の前には、周囲に人やペットがいないことを確認してください。特に小さいお子様やペットが周囲にいる場合は、ご使用を控えてください。
- 本製品を直射日光の当たる場所に放置しないでください。本製品が破損するおそれがあります。
- 本製品は屋内仕様です。屋外での使用や放置はおやめください。
- 本製品に水やその他の液体などをかけないでください。本製品が破損するおそれがあります。本製品に水やその他の液体が掛かった場合は、すぐに柔らかい布で拭いてください。
- 本製品を暖房機やガスレンジなど高温になる場所の近くに置かないでください。本製品が破損するおそれがあります。
- 定期的に各部位のゆるみがないことをご確認ください。

梱包品のご確認

ご使用前に下記の物が梱包されていることをご確認ください。万一、不足や破損がある場合は、お買い求めになられた販売店または当社までご連絡ください。

<p>下部パイプ (1本)</p> 	<p>中部パイプ (1本)</p> 	<p>上部パイプ (1本)</p> 
<p>ハンドルサポート (1本)</p> 	<p>左ハンドル (1本)</p>  <p>裏面にフック部無し</p>	<p>右ハンドル (1本)</p>  <p>裏面にフック部有り</p>
<p>天井プレート (1個)</p> 	<p>ジョイント (1本) 【ナット2個付き】</p> 	<p>M10×60mm ボルト (4本) 【メインフレーム用】</p>  <p>60mm</p>
<p>M10×30mm ボルト (4本) 【ハンドル用】</p>  <p>30mm</p>	<p>六角穴付き M10×20mm ボルト (3本) 【天井プレート・各パイプ用】</p>  <p>20mm</p>	<p>M10袋ナット (4個)</p> 
<p>ワッシャー (8枚)</p> 	<p>ノブナット (1個)</p> 	<p>ピン (1本)</p> 
<p>スパナ (大) (1本)</p> 	<p>スパナ (小) M10 (2本)</p> 	<p>L型六角レンチ (1本)</p> 
<p>丸棒 (1本)</p> 		

● 製品改良のため、外観等は予告なく変更されることがあります。

各部の名称

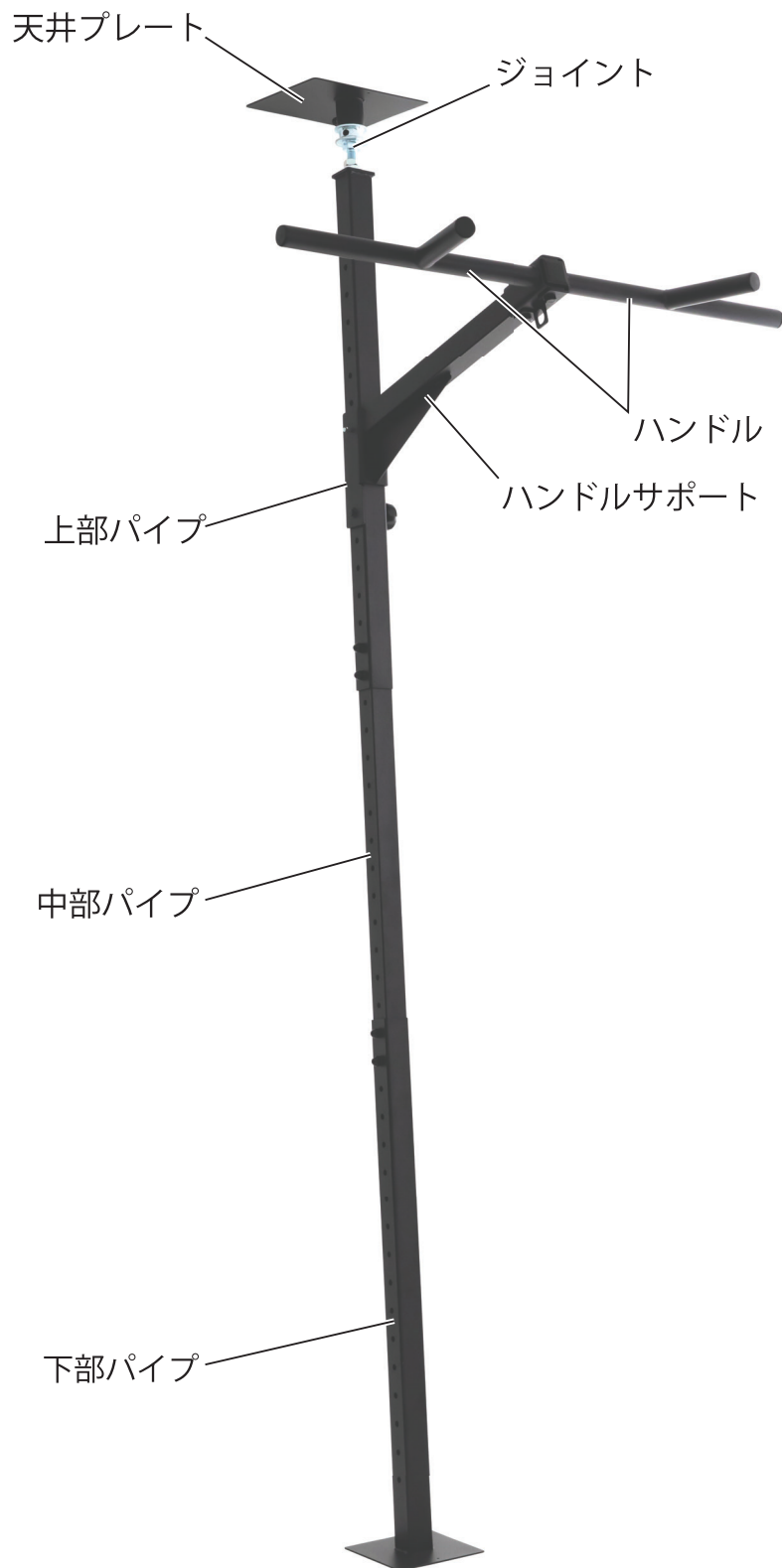

組み立て方法

⚠️ 組み立て時の注意

- 組み立ては必ず2名以上で行ってください。
- けがを防止するために滑り止めの付いた手袋等をお使いになることをおすすめします。なお、滑り止めのついていない手袋を使うと、部品が滑り、けがの原因になりますのでおやめください。
- 組み立ての際に、各ボルトを取り付ける時は一度仮止めして、本製品が組み上がってからボルトを固く締めてください。始めからボルトを固く締め付けると、後の部品が取り付けられないことがあります。なお、ボルトが仮止めのまま本製品を使用されますと、本製品の破損やけがの原因になりますのでおやめください。
- 天井への取り付け時など高所での作業は、安定した踏み台や脚立などをご用意ください。不安定なイスなどを使用して落下するとケガの原因となります。
- 組み立て用工具をお客様がご用意される場合は、M10のスパナまたは六角レンチをご用意ください。
- 付属工具以外の他の工具（特に電動工具など）を使ってナットやボルトを取り付けると、ナットやボルトまたは本製品を破損する原因になります。また、手で締めて取り付けの場合も、ナットやボルトが十分に固定されたら、それ以上は締め付けしないでください。ナットやボルトまたは本製品を破損する原因になります。
- ボルトやピンを差し込む際、差し込み穴の内側の塗装が取れることがあります。ただし、製品の機能や耐久性には影響を与えませんので、そのままお使いください。
- 本製品は転倒防止の為に組み立て完了時には、約85°の角度が付くように設計されています。組み立て時に本製品が垂直(90°)になるように設置しないでください。

- 下部パイプのプレート先端の位置は、設置時の天井までの高さ(本製品の長さ)により異なってきます。下図は最大天井高に設置した計算値です。設置時のご参考にしてください。

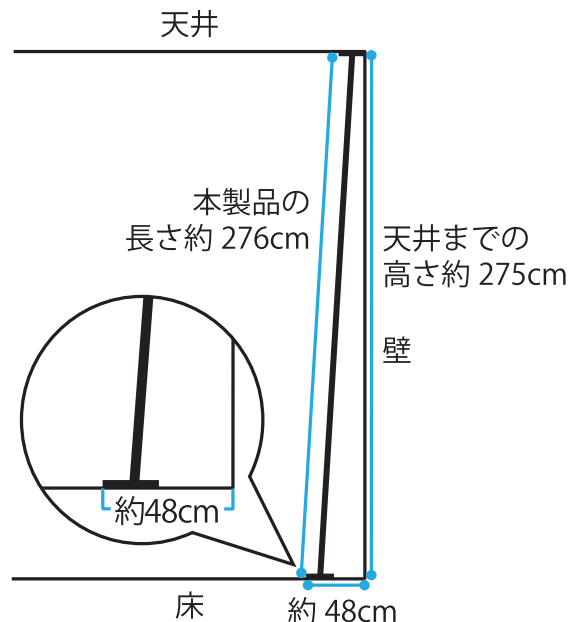
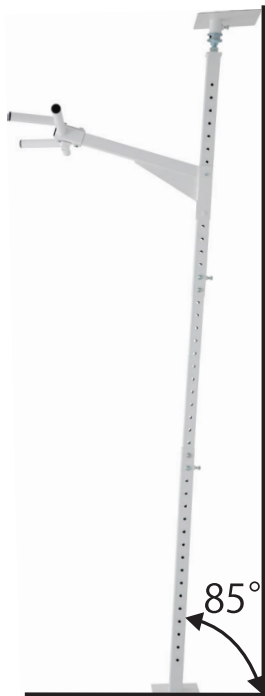

メインフレームの組み立て

上部パイプとジョイントの組み立て

1. 上部パイプにジョイントを最後まで回し入れます。



下部パイプと中部パイプの組み立て

⚠ 注意

- 下部パイプのプレート部には保護マットが貼られていますが、お客様のご使用状況や使用環境によっては床に損傷を与える可能性があります。

1. 下部パイプを設置箇所に置きます。

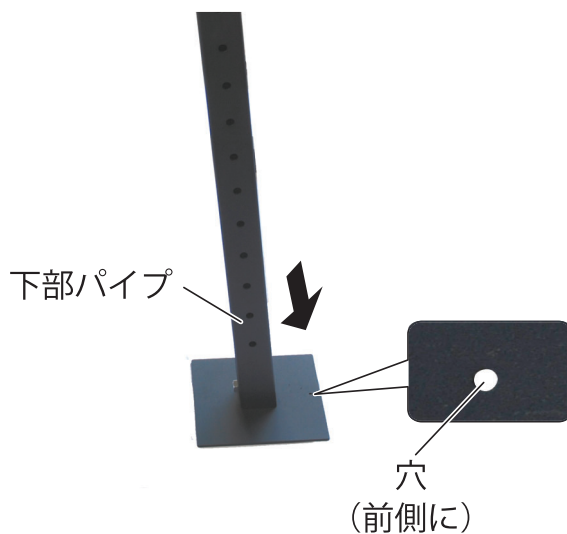

2. 下図のように、天井の高さに合わせ、中部パイプの下側の穴を下部パイプに差し込みます。

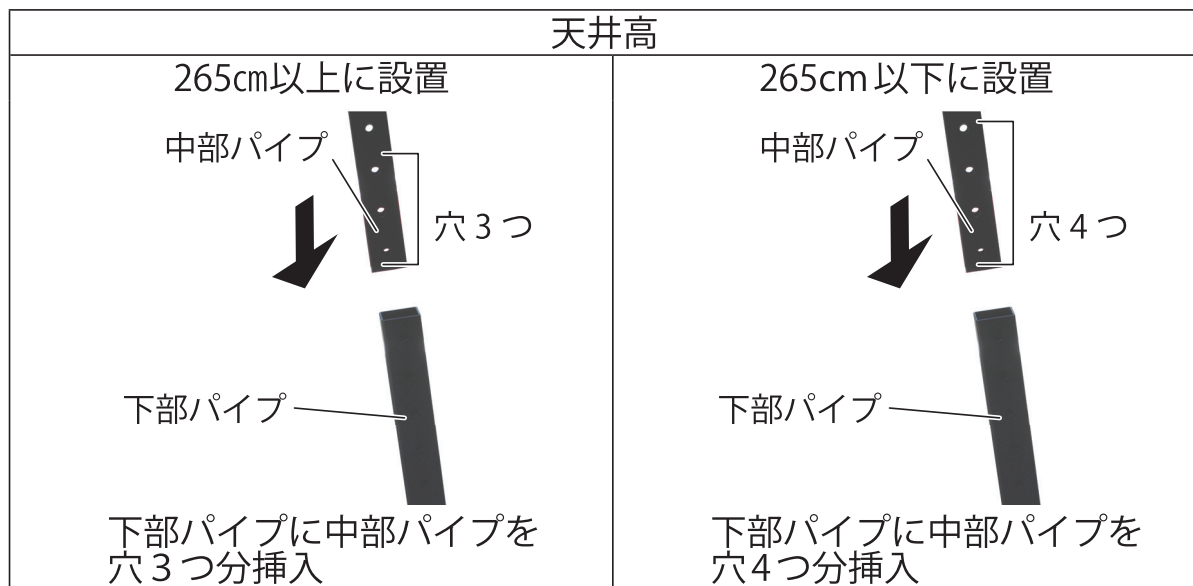

- 中部パイプは一回り細いパイプです。上下はございませぬのでどちらか一方を下部パイプに差し込んでください。
- 中部パイプは下部パイプとの擦れにより傷が付くことがあります。パイプはゆっくり伸縮してください。

3. 中部パイプと下部パイプの重なる穴をM10×60mmボルト(2本)とM10袋ナット(2個)とワッシャー(2枚)で接続します。

- 下部パイプの上2つの穴を使用し中部パイプをボルトとナット・ワッシャーで固定してください。

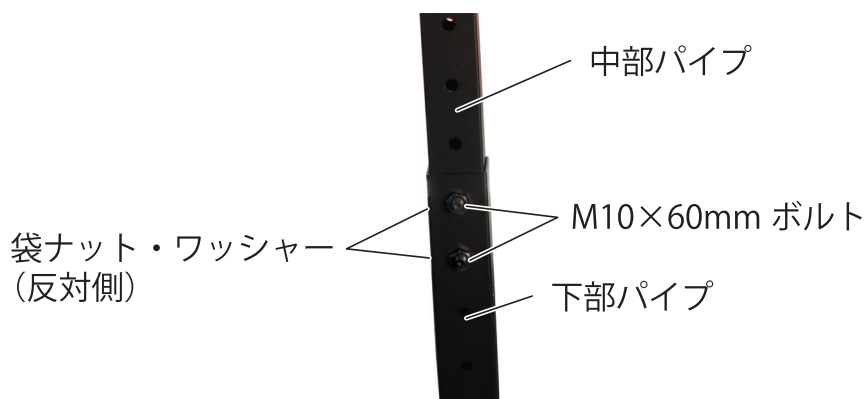

中部パイプと上部パイプ・天井プレートの組み立て

⚠ 注意

- 上部パイプの差し込み時には、周辺を傷付けないように気を付けてください。

1. 中部パイプに上部パイプを差し込みます。

- 中部パイプと下部パイプを傾け、上部パイプを差し込んでください。
- 中部パイプは上部パイプとの擦れにより傷が付くことがあります。パイプはゆっくり伸縮してください。

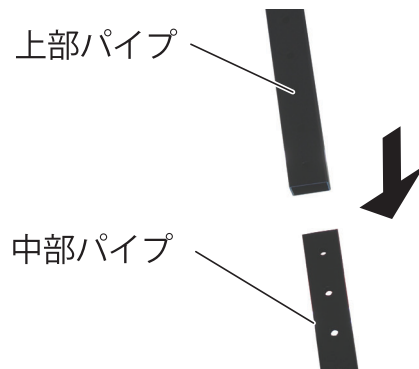

2. 天井プレートをジョイントに乗せます。

- 天井プレートには前側を示す穴が空いています。この穴の空いている側を前側（正面側）にしてください。天井プレートには角度が付いているため、他の箇所を前側にすると天井プレートが水平に設置できません。

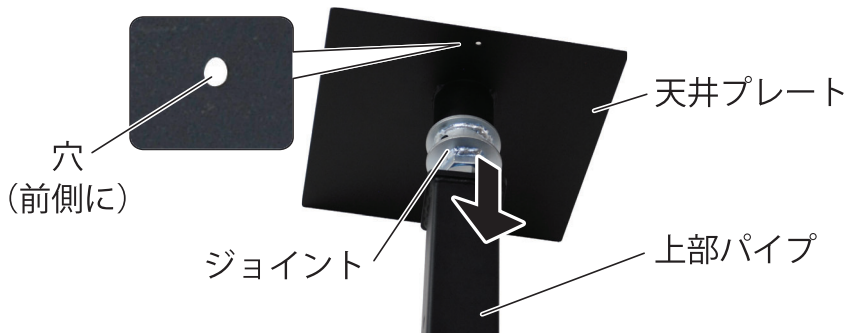

3. 天井プレートが天井に着くまで、上部パイプを伸ばします。

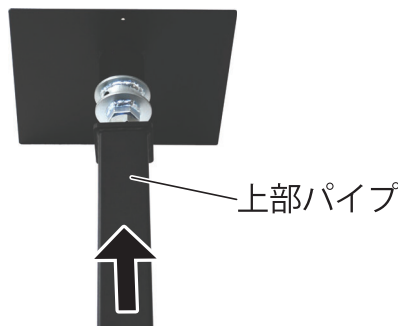

4. 上部パイプの下2つの穴と中部パイプの重なる穴をM10×60mmボルト(2本)とM10袋ナット(2個)とワッシャー(2枚)で接続します。

- 上部パイプを天井まで伸ばした後にボルト穴が重ならない場合は、少し上部パイプを下げ、天井に一番近い位置で固定してください。高さの調整は、次の手順7にてジョイントを回して行います。

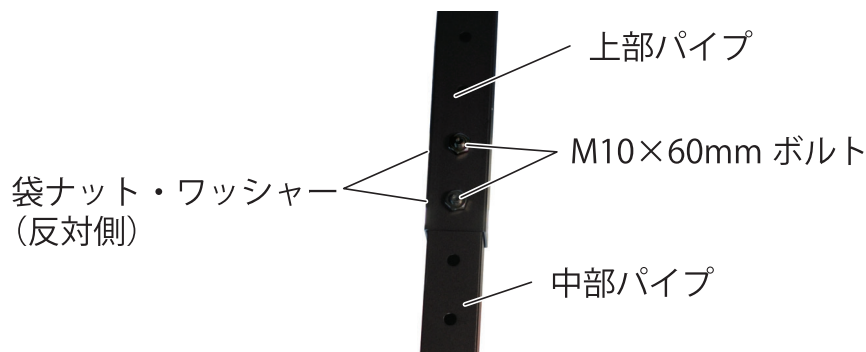

5. 天井プレートの前側の位置が変わらないように天井プレートを持ちながら、天井プレートが軽く突っ張る程度にジョイントを回します。

- ジョイントの締め過ぎには注意してください。
- ジョイントを5cm以上伸ばしても天井に届かない場合、中部パイプと上部パイプを接続した穴位置が1段下の場合があります。中部パイプと上部パイプのボルトとナット・ワッシャーを外し、手順5から再度組み立てを行ってください。

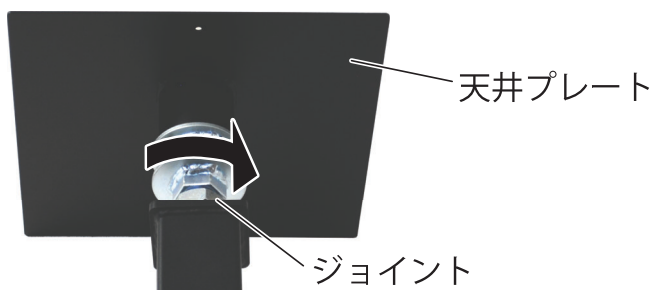

6. 下部パイプを抑えながら、上部パイプを手前に引き、天井プレートの上面を水平にします。

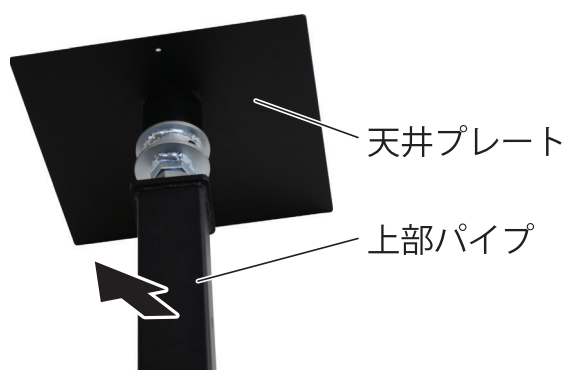

7. ジョイントの穴に丸棒を差し込み、丸棒を回し、天井プレートを固定します。

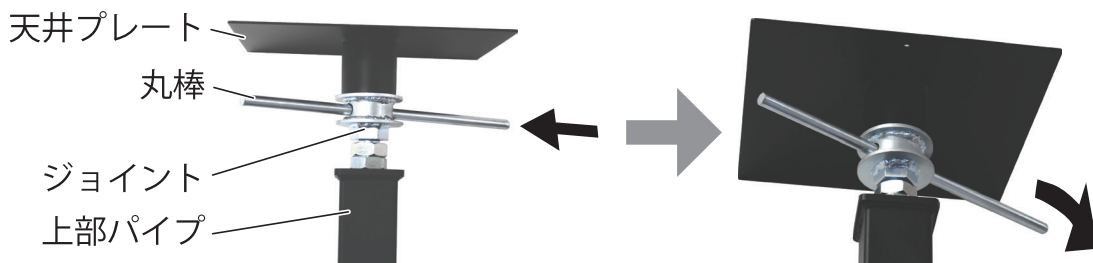

- ジョイントのネジ部分の間隔は5cm以上伸ばさないでください。

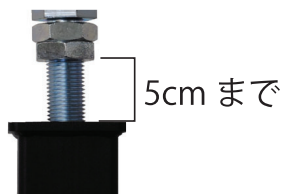

- ジョイントの締め過ぎには注意してください。

8. ジョイントの下側ナットを上部パイプまで下げ、次にジョイントの上側ナットを下側ナットまで下げます。

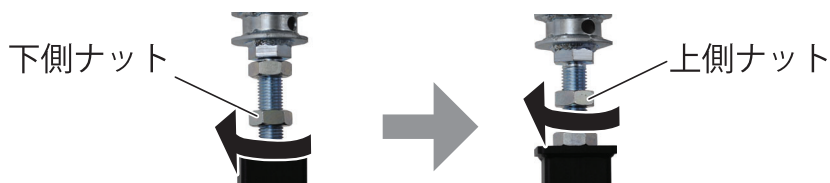

9. ジョイントの下側ナットが固定されるまで付属のスパナ(大)で回し、次にジョイントの上側ナットが固定されるまで付属のスパナ(大)で回します。

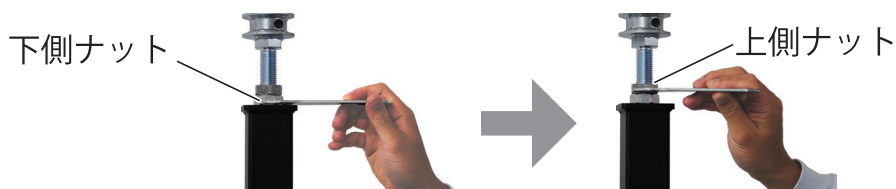

10. 天井プレートのナット部分に六角穴付き M10×20mm ボルト(1本)を取り付けます。

- 付属のL型六角レンチを使用し、締めます。
- 締めすぎるとボルトが破損するので注意してください。

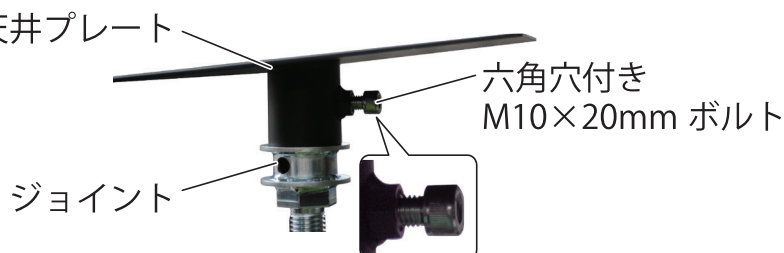

上部パイプ・中部パイプ・下部パイプの固定

1. 上部パイプのナット部分に六角穴付きM10×20mmボルト(1本)を取り付けます。
2. 下部パイプのナット部分に六角穴付きM10×20mmボルト(1本)を取り付けます。
 - 付属のL型六角レンチを使用し、締めます。
 - 締めすぎるとボルトが破損するので注意してください。

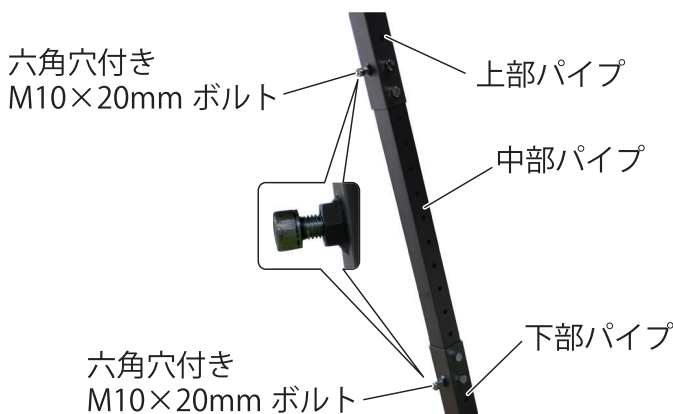

- これでメインフレームの固定は終了です。

ハンドルの組み立て・取り付け

1. ハンドルサポートのボルト部が上側になるように置きます。

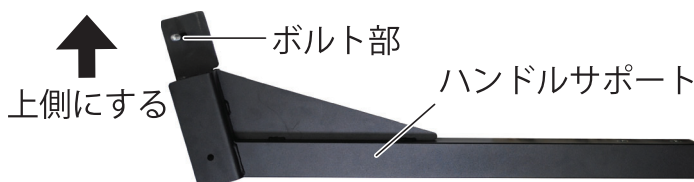

2. ハンドルサポートの左側に右ハンドル(フック部有り)を置き、右側に左ハンドル(フック部無し)を置きます。

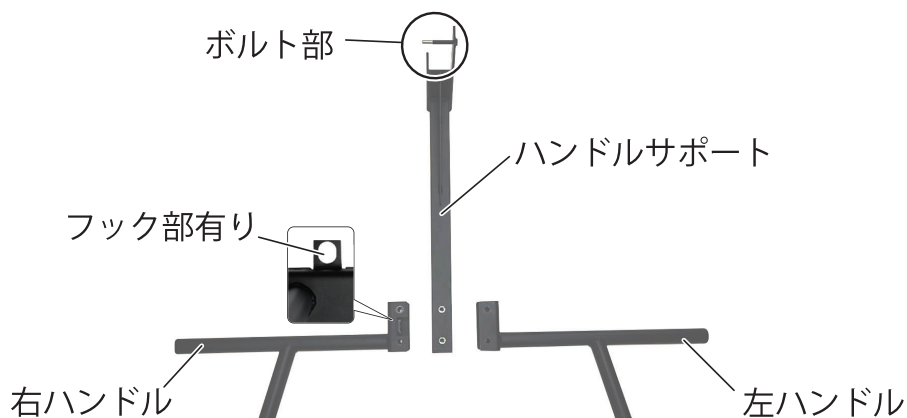

3. 左ハンドルを右側からハンドルサポートの穴と左ハンドルの穴位置が重なるように接続します。

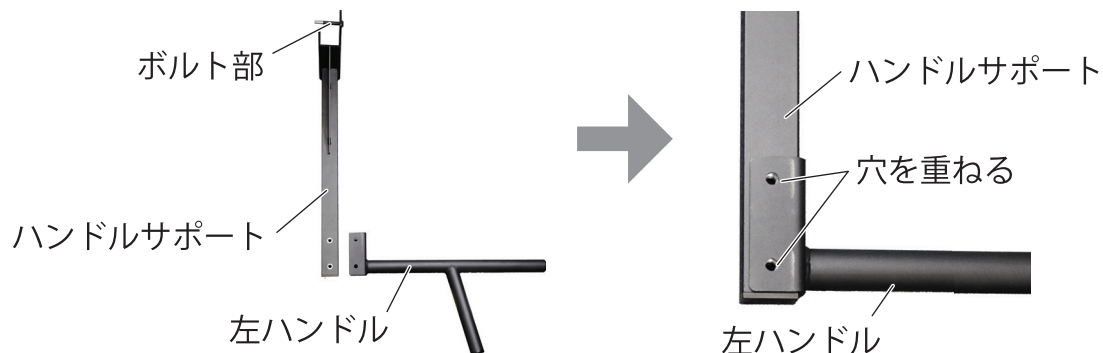

4. 右ハンドルも同様に、穴位置が重なるように左ハンドルに被せ、ハンドルサポートに接続します。

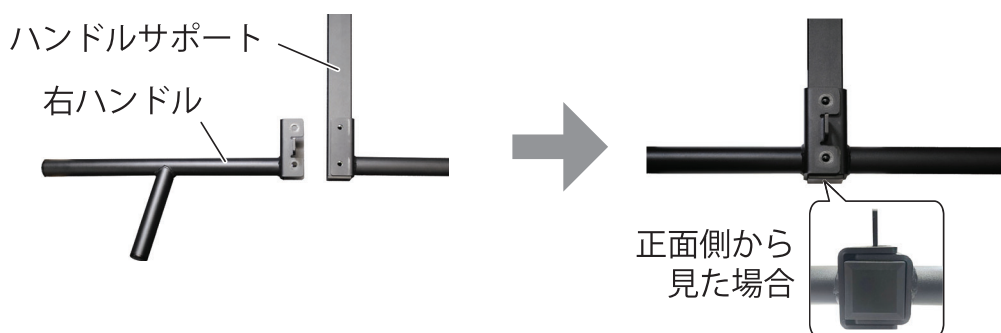

5. M10×30mm ボルト (4本) とワッシャー (4枚) を仮止めします。

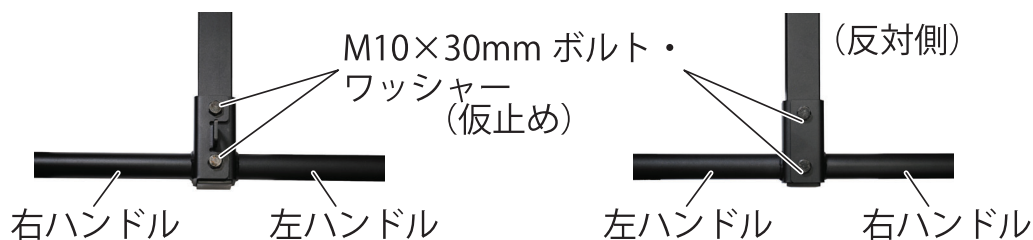

6. 左右のハンドルを同時にハンドルサポートに押し付けながら、仮止めたボルトを回し、固定します。



7. ハンドルサポートのボルト部を上部パイプに通します。

- ボルト部を通す位置は、お使いになる方の目線より少し上くらいに取り付けると懸垂運動のしやすい高さになります。

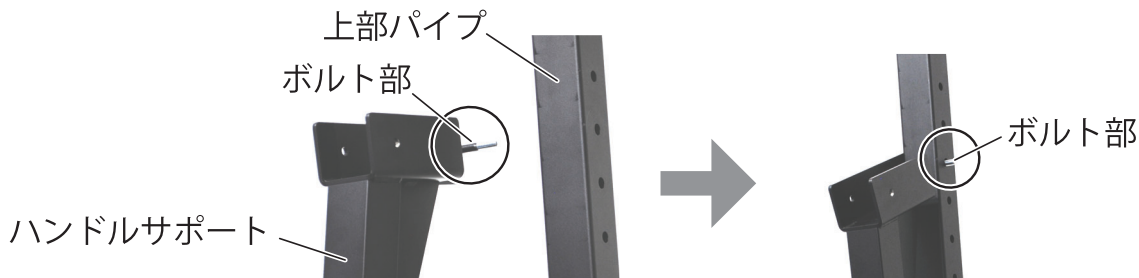

8. ハンドルを持ち上げ、ピンを取り付けます。

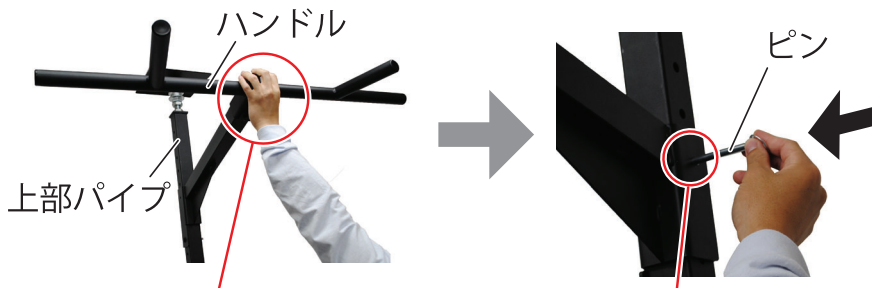

ハンドル中央部に重心があります。重量があるので取り付け時には十分ご注意ください。

ピンを刺すと穴内側の塗装が剥がることがありますが不良ではございません。

9. ハンドルが固定されていることを確認し、ボルト部にノブナット(1個)を取り付けます。



ハンドルの取り外し

⚠ 注意

- ハンドルを取り外すときは、必ず最後までハンドルを持ち続けてください。

1. ハンドルを持ち、ノブナットを外し、次にピンを外します。

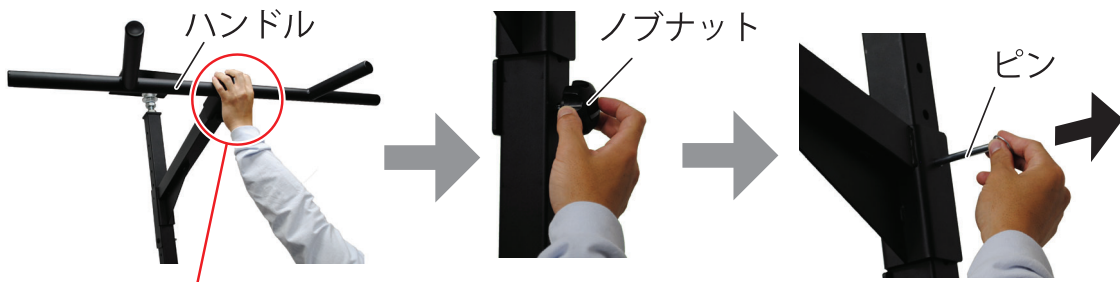

ハンドル中央部に重心があります。重量があるので取り外し時には十分ご注意ください。

ディップスバーとしての取り付け

1. ハンドルを持ちながら、ノブナット(1個)を外し、次にピン(1本)を外し、ハンドルを取り外します。
2. ハンドルサポートのボルト部を下部パイプに通し、ピン(1本)とボルト部にノブナット(1個)を取り付けます。
 - ボルト部は、下部パイプの上から4つ目の穴に通してください。

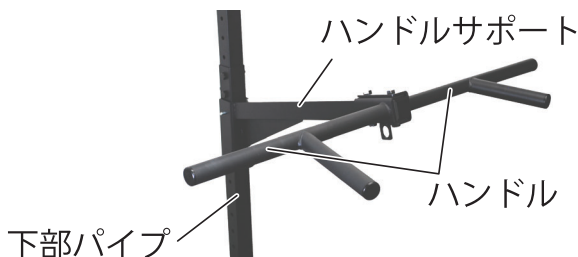

プッシュアップバーとしての取り付け

1. ハンドルを持ちながら、ノブナット(1個)を外し、次にピン(1本)を外し、ハンドルを取り外します。
2. ハンドルの上下を逆にし、「ハンドルの取り付け」とは反対側からハンドルサポートのボルト部を下部パイプに通し、ピン(1本)とボルト部にノブナット(1個)を取り付けます。

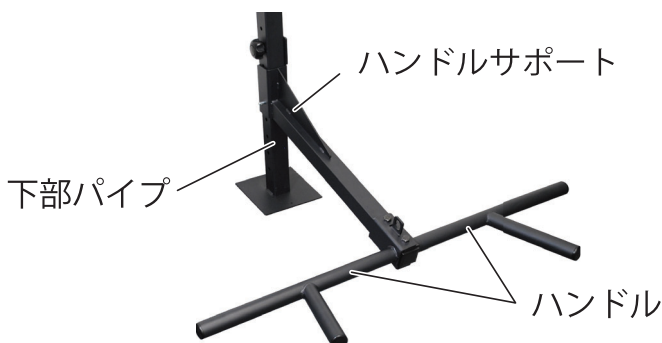

これで全ての組み立ては終了です。

各ボルトが全て固く締め付けられていることを確認してください。

⚠️ 組み立て終了時の注意

- ボルトが仮止めのまま本製品を使用されますと、本製品の破損やけがの原因になりますのでおやめください。
- 組み立て終了時でも左右に少しのガタつきが残ることがありますが、本製品の特性的ため、問題はございません。

こんなときには

- 本製品がぐらぐらします。
 - 各部位のボルトは、しっかりと固定されていますか？
 - ボルトが仮止めのまま使用されるとけがや本製品破損の原因となります。本製品の組み立てが終わった後は、各ボルトはしっかりと締め付けてください。特に、六角穴付き M10 × 20mm ボルトが、しっかりと締め付けられているかご確認ください。
 - 長期間の使用により、ボルトがゆるんでくる場合があります。各ボルトにゆるみがないことを定期的に確認してください。
 - 天井プレートは正しく取り付けられていますか？
 - 天井プレートのジョイント部の穴に丸棒を差し込み、丸棒を回して天井プレートを固定してください。
- 本製品が斜めに組み立てられます。
 - 本製品は転倒防止の為に組み立て完了時には、約85°の角度が付くように設計されています。
- 天井プレートが水平になりません。
 - 天井プレートには角度が付いているため、必ず天井プレートの穴が前側（ハンドル側）になるように取り付けてください。

仕 様

製 品 名	KENSUI-kaku- model2-
外 形 寸 法	幅：約 100cm (ハンドル取り付け時)
	奥行き：約 81cm (上部パイプからディップスバーまで)
	高さ：275cm (最大時) - 約 202cm (最小時) (高さ 19段階 5cm単位で調節可能)
質 量 (重 量)	約 15.4kg
最 大 荷 重	約 130kg (使用荷重は実験値です。設置場所によって条件が変わる為、保証するものではありません。)
主 な 材 質	スチール、シリコンゴム
生 産 国	日本

※本機の外観および仕様は改善のため予告なく変更することがあります。

お手入れ

- 乾いた柔らかい布で、から拭きします。
- 本体表面の汚れがひどい場合のみ、水で濡らした柔らかい布をよく絞ってから丁寧に拭いてください。
- ※ 本機の操作部や本体内部は、必ずから拭きしてください。
- ※ みがき粉やたわし、ベンジン、シンナー、アルコールなどの溶剤は使わないでください。
- ※ メラミンスポンジなど固いスポンジやたわしは使わないでください。傷の原因になります。

無償修理規定

取扱説明書の注意書に従った使用状態で、ご購入日より1年以内に故障した場合には無償修理をさせていただきます。

初期不良の傷、塗装剥がれ等の運送上に発生する意匠性に関するものは商品到着後2週間以内であれば修理、交換対応をさせていただきます。

ただし、購入が証明できるもの（注文番号、注文確定メール等）がご提示いただける場合に限り（中古品は不可）。

次のような場合は、保証期間内でも有償修理になります。

ご使用上の誤り、および不当な修理や改造による故障および損傷。お買い上げ後の落下や輸送上の故障、および損傷。火災、ガス害、地震、風水害、落雷、異常電圧、およびその他の天災地変による故障および損傷。本書のご提示がない場合。一般家庭用以外（たとえば業務用など）にご使用の場合の故障および損傷。ご使用後のキズ、変色、汚れ、及び保管上の不備による損傷。腐食による故障および損傷。中古品。

お問い合わせ先

株式会社 TEDDY WORKS

東京都大田区東蒲田1-21-17 グローベルザクレス蒲田1階

電話：03-6303-5955

メール：info@teddworks.co.jp

営業時間：平日9時 - 17時



LINE :

- ※ お問い合わせの際は、ご注文番号を記載のうえ、お問い合わせください。
- ※ 商品レビューにご不明点やご質問等を記載頂いてもシステム上、回答することができません。何かございましたら弊社までご連絡をお願いします。



**Thank you very much for purchasing KENSUI-kaku-.
We would like to express our deep gratitude for your support.**

**KENSUI was founded in 2019 as a small factory in Ota-ku, Tokyo.
Despite starting as a project without any blueprints, we have
developed many products that are well loved by our customers.**

**We manufacture products with the aim of fostering environments
where people can be healthy both mentally and physically.
We not only manufacture products but also take pride in the fact
that they are made in Japan.**

**We will be releasing many more products moving forward, and
we appreciate your continued loyalty and support.**

**TEDDY WORKS Inc.
Shota Oguma, Representative Director**

Table of Contents

Precautions for this product	22
Safety Precautions	23
Confirmation of Packaged Goods	24
Names of Parts	25
Assembly Instructions	26
Assembling the Main Frame	27
Assembling the upper pipe and joint.....	27
Assemble the lower and middle pipes.....	27
Assembling the middle pipe and upper pipe/ceiling plate.....	29
Securing the Upper pipe/Middle pipe/Lower pipe.....	32
Assembling and Installing the Handle.....	32
Removing the handle	34
Attaching the handle as a dip bar.....	35
Attaching the handle as a push-up bar.....	35
Troubleshooting	36
Specifications	36
Maintenance	37
Warranty Repair Policy	37
Request for Survey	Back cover

Precautions for this product

- **This product is secured by mounting it directly on the floor and ceiling. Although protective mats are attached to the points of contact (bottom plate and ceiling plate), the floor or ceiling may be damaged depending on the product's usage conditions and environment.**
- Do not install this product on ceilings without a supporting base,* ceilings that have not been secured, or ceilings that are not sufficiently strong.
This product cannot be mounted on ceilings that are not horizontal or ceilings with protruding or uneven surfaces.
*Supporting base (of a ceiling): the framework on the other side of (above) the ceiling surface.
- This product must be installed against a wall. Do not install the product in the center of a room or in a spot that is not adjacent to a wall.
- Do not jump and grab the handle. Always use this product from a starting position of having both feet on the floor.
- TEDDY WORKS Inc. and its distributors shall not be liable for any damage to property or any injury to users or third parties that may be incurred during the use of this product.
- **Check to make sure that this product is properly secured before using it each time.**
- Make sure the knob bolt (1 piece) of the handle is always in use. The handle may become deformed over time.

Safety Precautions

To ensure safe usage of this product and prevent harm or damage to yourself and others, please carefully read and strictly follow the safety precautions provided below.

WARNING

















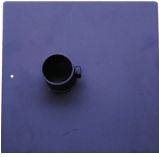

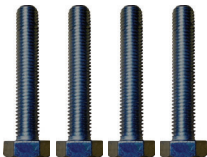
- This product is designed for exercise. Do not use it for any other purpose.
- The maximum weight capacity of this product is ??? kg. (This working load is an experimental value. We make no guarantee in this regard as conditions may vary depending on the installation location.)
- Use this product in a location that is out of reach of children.
- If your doctor has advised you against exercising or if you have concerns regarding exercising, refrain from using this product or consult your doctor before using it.
- Children, individuals who require assistance, and other such persons should be accompanied by a healthy adult when using this product.
- When using this product for rehabilitation, make sure that you follow the guidance of a doctor or other qualified person and that you are accompanied by a healthy adult.
- If you experience any pain, discomfort, or feel unwell when using this product, stop using it immediately and seek medical advice.
- Do not use this product if you feel unwell, experience pain, or immediately after meals
- Do not modify this product or use it with attachments other than those provided, as doing so may result in injury or damage to the product.

CAUTION

- Stop using this product if it appears to be damaged. Using the product when it is damaged may result in injury.
- Check to make sure that there is no damage to this product and that there are no loose parts before using it each time. Using the product when it is damaged or has loose parts may result in injury.
- When using this product, ensure that it is placed in a spacious, level, and stable area. Ensure that neither the product nor you come into contact with surrounding walls or furniture while exercising.
- Warm up your body sufficiently before using this product. Insufficient warm-up may result in injury.
- Check to make sure that there are no people or pets in the surrounding area before using this product. In particular, refrain from using the product if there are small children or pets around.
- Do not leave this product in direct sunlight. Doing so may damage the product.
- This product is designed for indoor use. Do not use the product or leave it outdoors.
- Keep this product away from liquids, including water, to prevent damage. If it is exposed to liquids, promptly wipe with a soft cloth.
- Do not place this product near heat sources such as heaters or gas stoves to prevent damage.
- Check the product regularly to make sure that there are no loose parts.

Confirmation of Packaged Goods

Check to make sure that the following items are included in the package before use. If any item is missing or damaged, contact our company or the distributor from whom you purchased the product.

<p>Lower pipe (1 piece)</p> 	<p>Middle pipe (1 piece)</p> 	<p>Upper pipe (1 piece)</p> 
<p>Handle support (1 piece)</p> 	<p>Left handle (1 piece)</p>  <p>No hook on the underside</p>	<p>Right handle (1 piece)</p>  <p>Hook on the underside</p>
<p>Ceiling plate (1 piece)</p> 	<p>Joint (1 piece) [2 nuts included]</p> 	<p>M10 x 60 mm bolt (4 pcs.) [For main frame]</p>  <p>60mm</p>
<p>M10 x 30 mm bolt (4 pcs.) [For handle]</p>  <p>30mm</p>	<p>M10 x 20mm hex socket head cap bolts (3 pcs.) [For ceiling plate and pipe]</p>  <p>20mm</p>	<p>M10 cap nuts (4 pcs.)</p> 
<p>Washers (8 pcs.)</p> 	<p>Knob nut (1 piece)</p> 	<p>Pin (1 piece)</p> 
<p>Spanner (large) (1 piece)</p> 	<p>M10 Spanner (small) (2 pcs)</p> 	<p>Allen key (1 piece)</p> 
<p>Round bar (1 piece)</p> 		

- Product appearance may change without prior notice due to product improvements.

Names of Parts

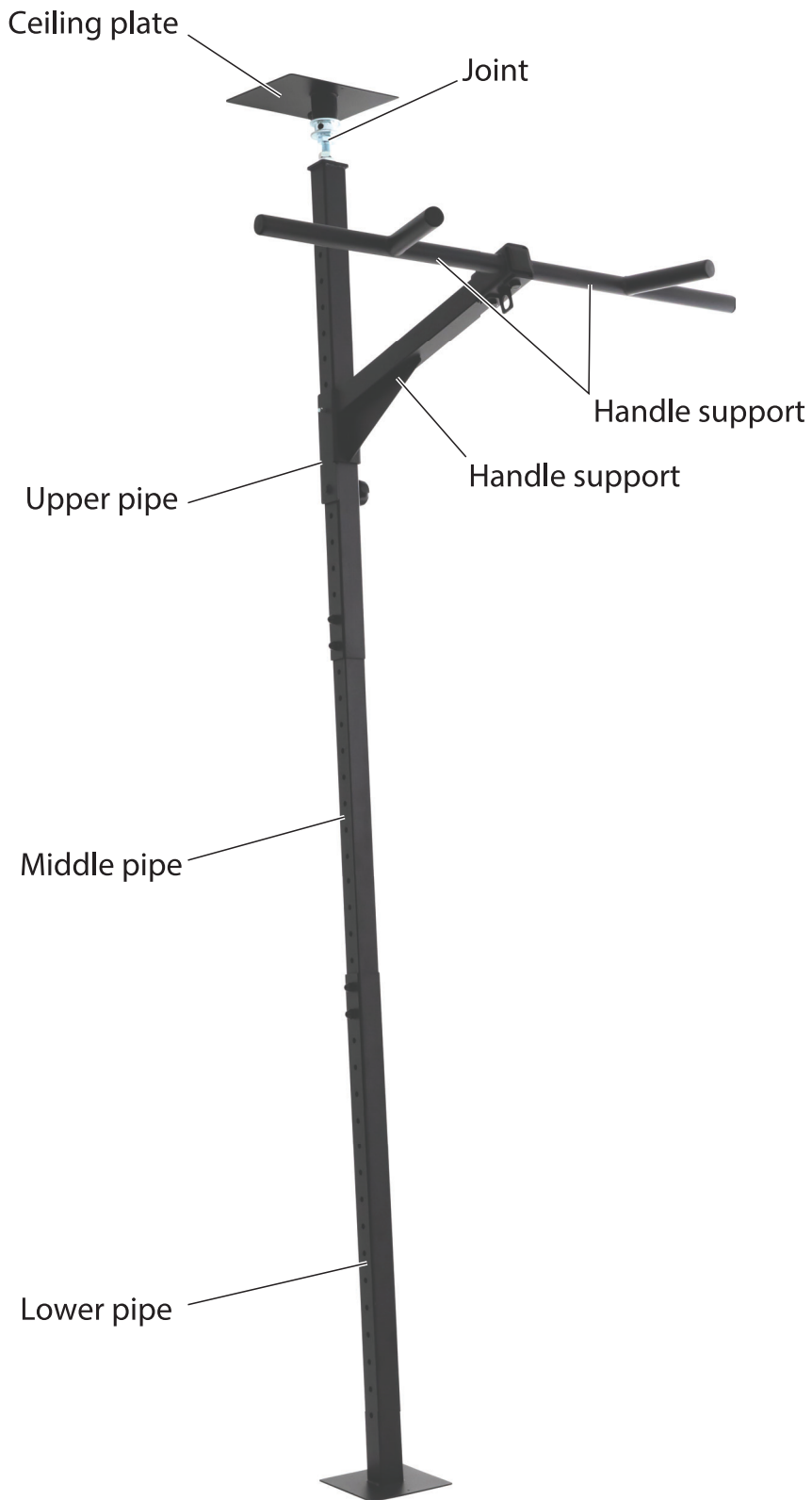

Assembly Instructions

Important Precautions During Assembly

- Assembly must be carried out by two or more persons.
- Using non-slip gloves is recommended to prevent injuries. Avoid gloves without a non-slip surface, as they may cause slipping and result in injuries.
- When installing bolts during assembly, partially tighten the bolts first and only fully tighten them after the product has been assembled. If a bolt is fully tightened at the beginning, you may encounter difficulties in installing parts in subsequent steps. Do not use the product when the bolts have only been partially tightened, as doing so may result in injury or damage to the product.
- When working at a height, such as when mounting the product on the ceiling, make sure to use a stable stepladder or stool. Using an unstable chair, etc., may result in falls and cause injury.
- If you are preparing tools for assembly, be sure to have an M10 spanner or an Allen key on hand.
- Using tools other than those provided (especially power tools) to install nuts and bolts may result in damage to the nuts, bolts, or the product. Even when tightening nuts and bolts by hand, avoid over-tightening them once they are sufficiently secured, as doing so may lead to damage to the nuts, bolts, or the product.
- While inserting bolts or pins, the paint inside the hole into which the bolt or pin is inserted may peel off. However, this does not affect the product's functionality or durability, and the product can continue to be used.
- This product is designed to make an angle of approximately 85° with the ground when assembled to prevent it from tipping over. Do not install the product in a manner that forces it to be perpendicular to the ground (90°) when assembled.

- The position of the edge of the plate of the lower pipe will vary depending on the height of the ceiling (length of the product) during installation. The figure below shows the calculated values when installing the product at the maximum ceiling height. Please use it as a reference when installing the product.

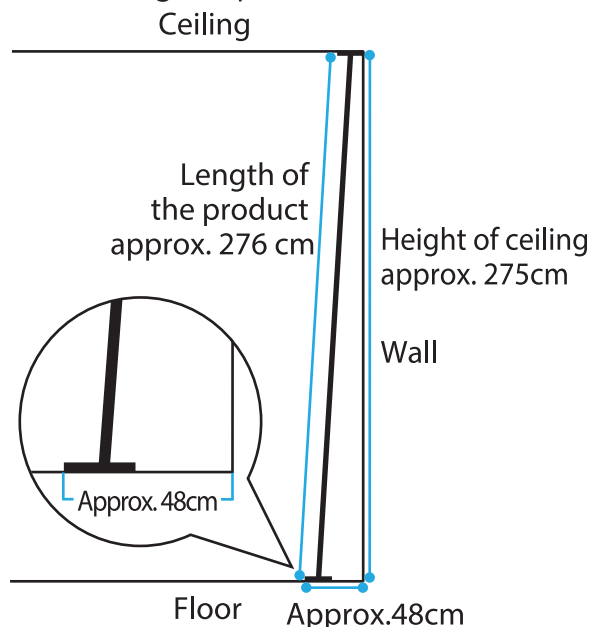
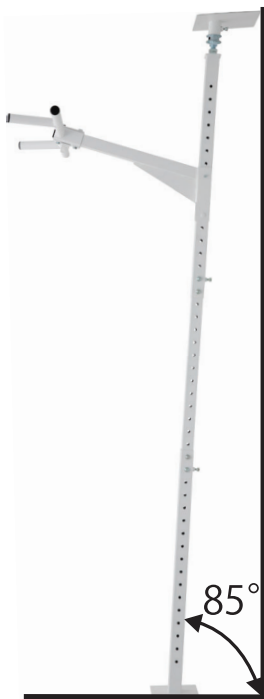

Assembling the Main Frame

Assembling the upper pipe and joint

1. Turn the joint all the way into the upper pipe.



Assemble the lower and middle pipes

CAUTION

- Although a protective mat is attached to the plate of the lower pipe, the floor may be damaged depending on the product's usage conditions and environment.

1. Position the lower pipe at the point of installation..

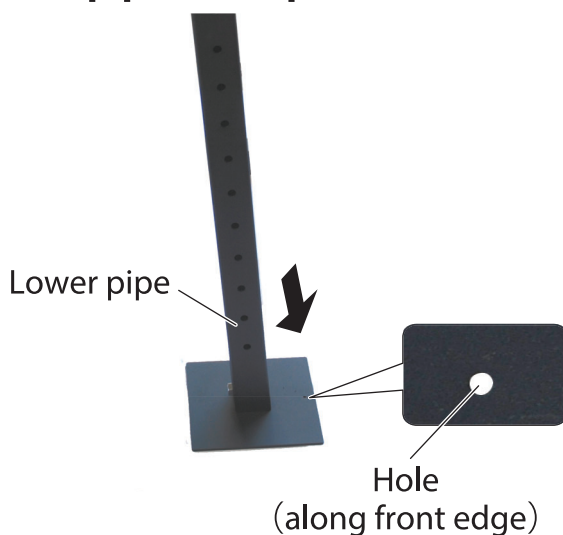

2. Insert the middle pipe into the lower pipe so that its lower holes are covered as shown below based on the height of the ceiling.

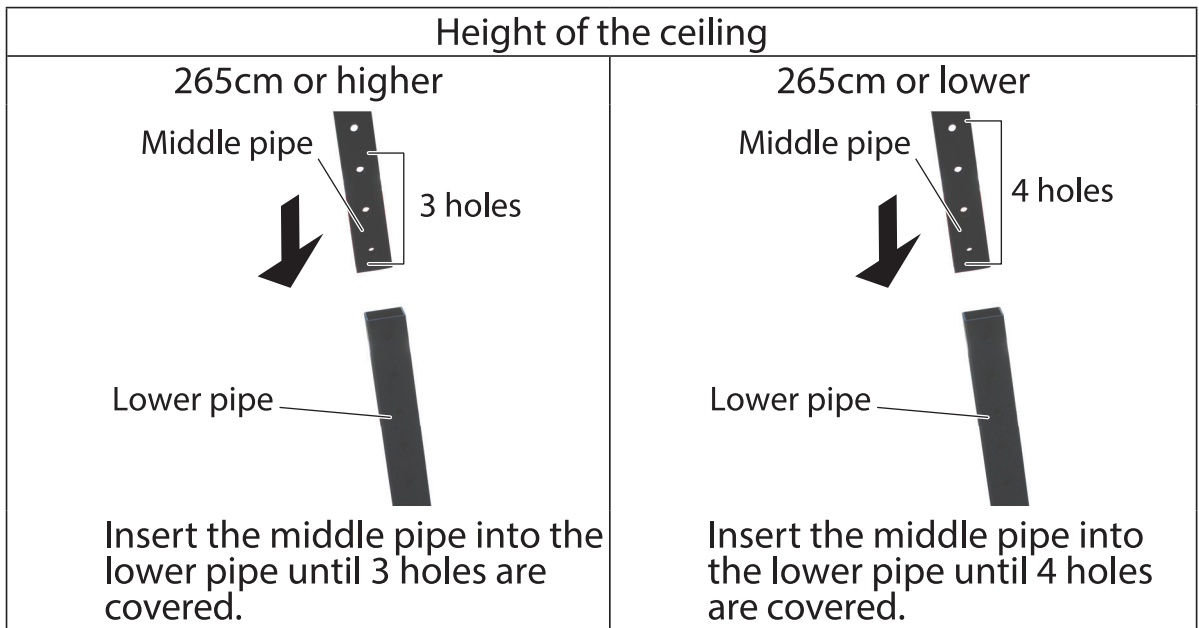

- The middle pipe is the pipe with a slightly smaller width. Both ends are the same, so insert either end into the lower pipe.
- The middle pipe may be scratched as it slides against the lower pipe. Make sure to extend and retract the pipe slowly.

3. Secure the middle pipe to the lower pipe through the overlapping holes with M10×60mm bolts (2 pcs.), M10 cap nuts (2 pcs.), and washers (2 pcs.).

- Secure the middle pipe with the bolts, nuts, and washers using the top two holes of the lower pipe.

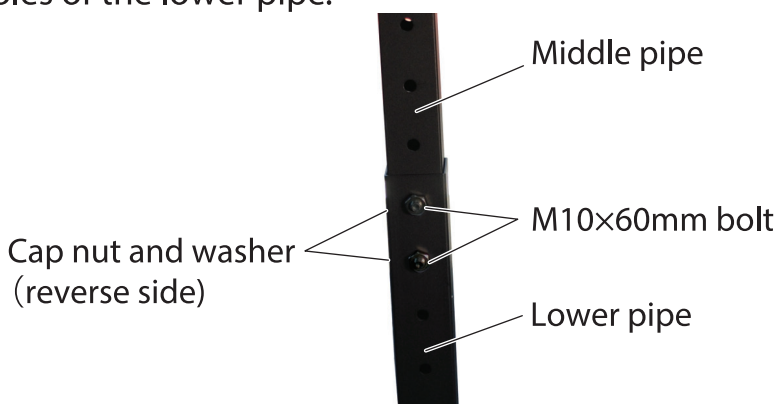

Assembling the middle pipe and upper pipe/ceiling plate

⚠ CAUTION

- Be careful when inserting the upper pipe so that the surrounding area is not damaged.

1. Insert the upper pipe into the middle pipe.

- Tilt the middle pipe and lower pipe and insert the upper pipe.
- The middle pipe may be scratched as it slides against the upper pipe. Make sure to extend and retract the pipe slowly.

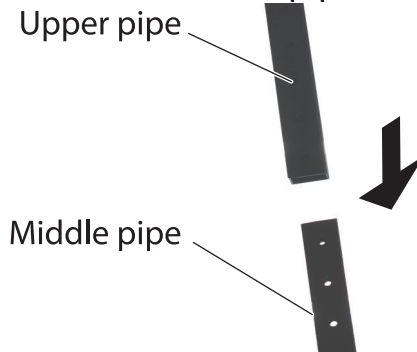

2. Place the ceiling plate on the joint.

- The ceiling plate has a hole that marks its front edge. The edge marked by this hole should face the front. As the ceiling plate is slanted at an angle, it cannot be installed horizontally if other edges are facing the front.

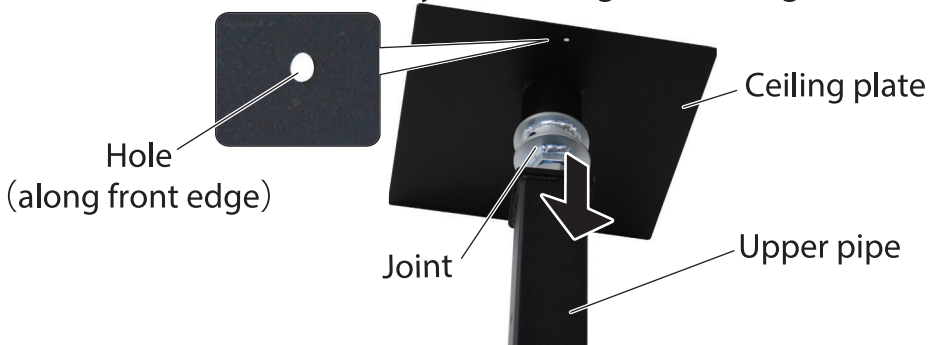

3. Extend the upper pipe until the ceiling plate reaches the ceiling.

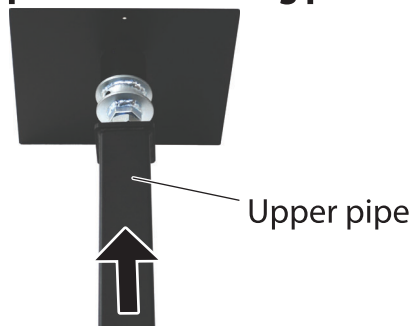

4. Secure the bottom two holes of the upper pipe to the overlapping holes of the middle pipe with M10×60mm bolts (2 pieces), M10 cap nuts (2 pieces), and washers (2 pieces).

- If the bolt holes do not align after extending the upper pipe to the ceiling, retract the upper pipe slightly and secure it at the closest position to the ceiling. Refer to Step 7 below to turn the joint and adjust the height.

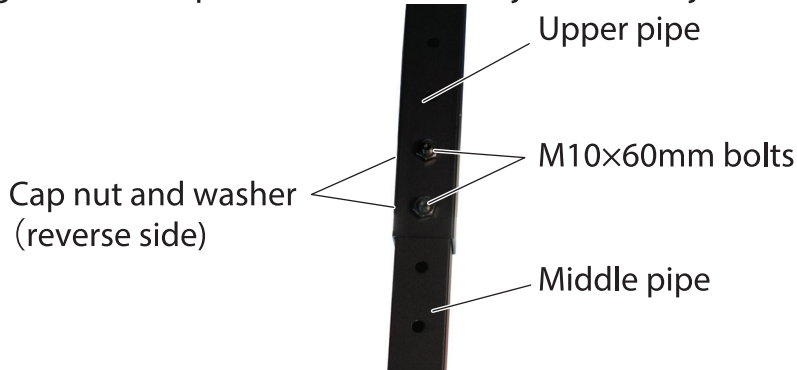

5. Hold the ceiling plate in place to ensure that its front edge remains in position, and turn the joint just enough so that the ceiling plate sticks out slightly.

- Make sure you do not over-tighten the joint.
- If the ceiling plate does not reach the ceiling even after extending the joint by more than 5cm, you may be required to adjust the position at which the middle pipe is secured to the upper pipe by aligning the holes one step down. In such cases, remove the bolts, nuts, and washers from the middle pipe and upper pipe, and reassemble them from Step 5.

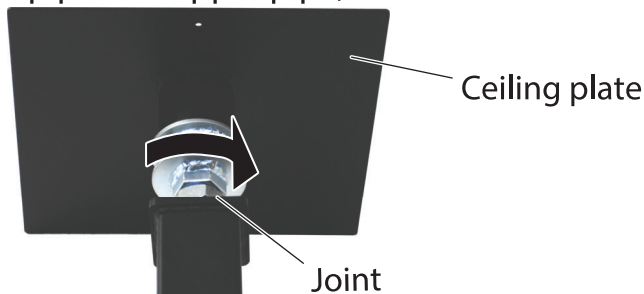

6. Pull the upper pipe toward you while holding the lower pipe in place to make the top surface of the ceiling plate horizontal.

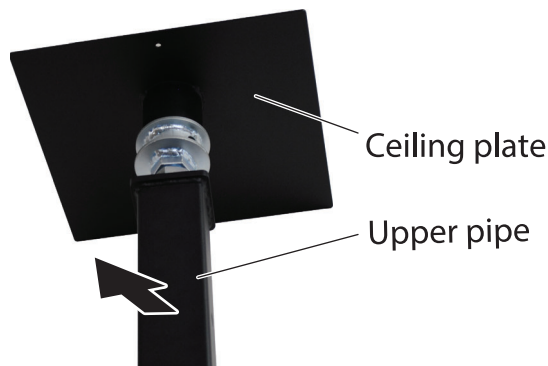

7. Insert the round bar through the hole in the joint and turn the bar to secure the ceiling plate.

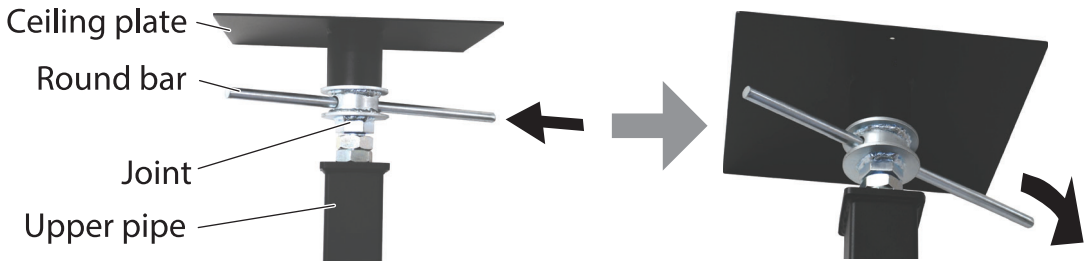

- Make sure that no more than 5cm of the threaded section of the joint is exposed when extending the joint.

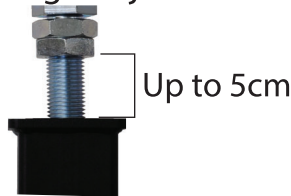

- Make sure you do not over-tighten the joint.

8. Lower the lower nut of the joint until it touches the upper pipe, then lower the upper nut of the joint until it touches the lower nut.

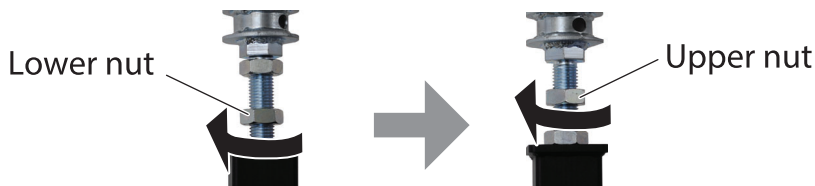

9. Turn the lower nut of the joint using the spanner (large) provided until it is secured, then turn the upper nut of the joint using the same spanner until it is secured.

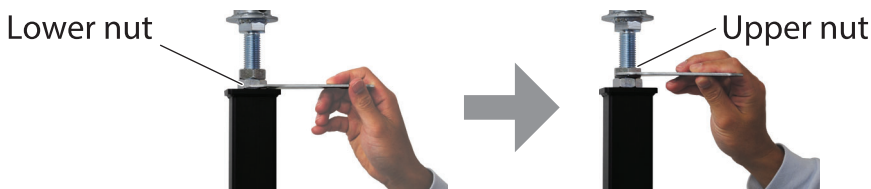

10. Install a M10×20mm hex bolt (1 piece) in the nut of the ceiling plate.

- Use the Allen key provided to tighten the bolt.
- Make sure you do not over-tighten the bolt, as doing so may damage the bolt.

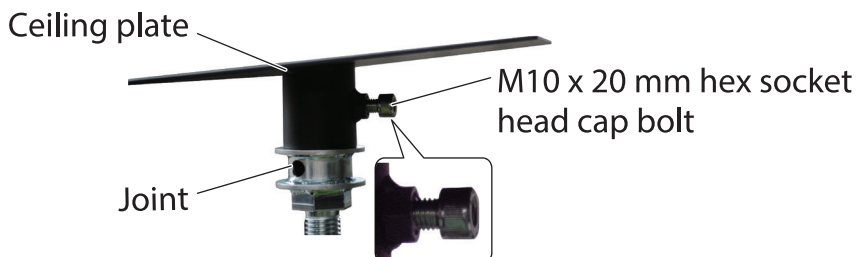

Securing the Upper pipe/Middle pipe/Lower pipe

1. Install one M10×20mm hex socket head cap bolt in the nut of the upper pipe.
2. Install one M10×20mm hex socket head cap bolt in the nut of the lower pipe.
 - Use the Allen key provided to tighten the bolts.
 - Make sure you do not over-tighten the bolts, as doing so may damage them.

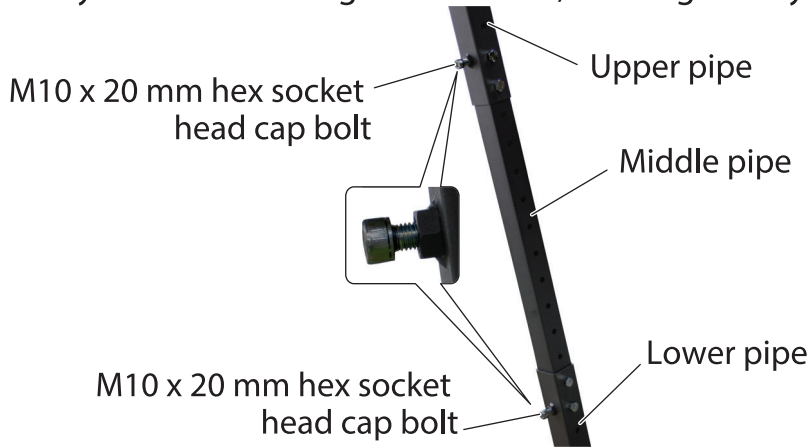

- The main frame is now fully secured.

Assembling and Installing the Handle

1. Position the handle support such that its bolt part faces up.

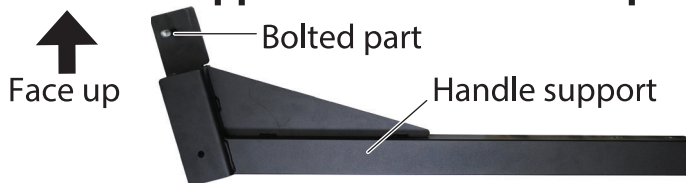

2. Position the right handle (with hook) on the left side of the handle support, and position the left handle (without hook) on the right side of the handle support.

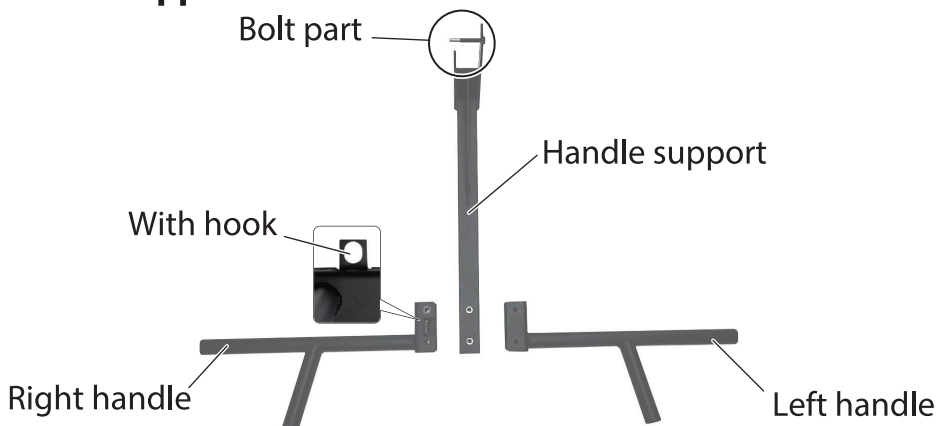

- 3. Connect the left handle from the right side by aligning the holes of the handle support with the holes of the left handle.**



- 4. Likewise, connect the right handle to the handle support by positioning it over the left handle so that the holes are aligned.**

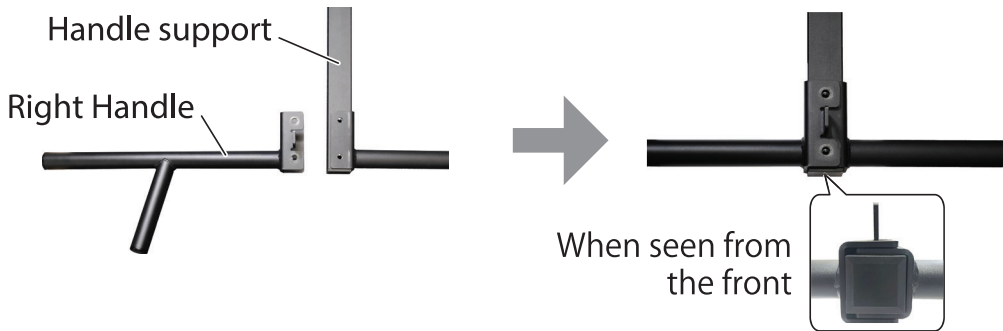

- 5. Secure the parts by partially tightening M10×30mm bolts (4 pcs.) with washers (4 pcs.).**

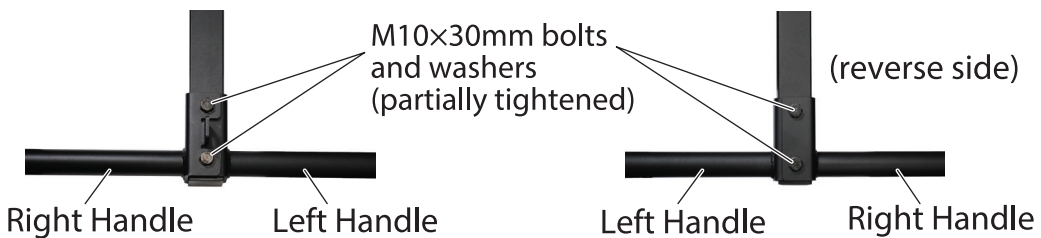

- 6. Turn the partially tightened bolts to fully secure them while simultaneously pushing both the left and right handles toward the handle support.**

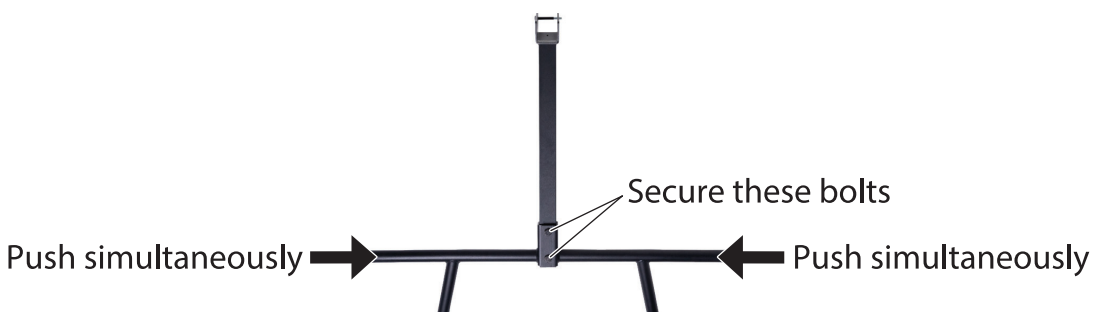

7. Pass the bolt part of the handle support through the upper pipe.

- The bolt part should be passed through a spot that allows the product to be mounted slightly above the user's eye level so that it is easy for the user to do pull-ups.

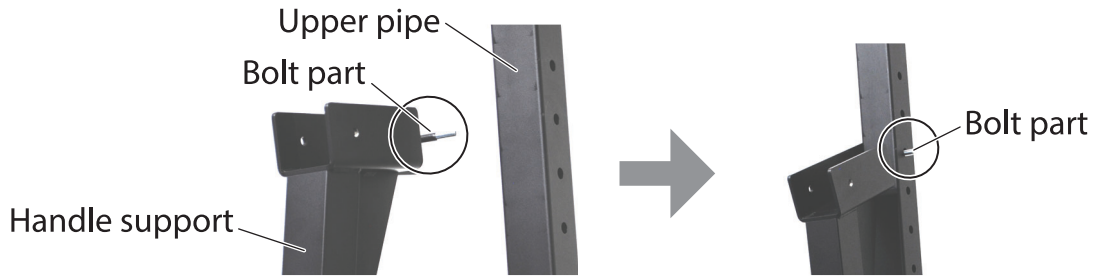

8. Raise the handle and install the pin.

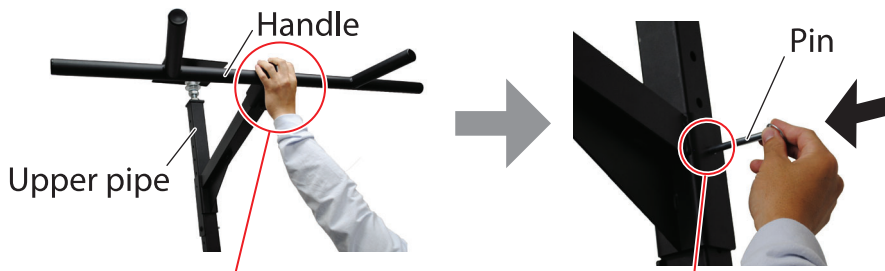

The center of gravity is located in the central part of the handle. Be careful of the handle's weight when installing the pin.

The paint inside the hole may peel off when inserting the pin, but this is not a defect.

9. Check to make sure the handle is secure, and install the knob nut (1 piece) on the bolt.



Removing the handle

⚠ Caution

- Make sure to hold on to the handle until the end when removing the handle.

1. Hold on to the handle and remove the knob nut, followed by the pin.

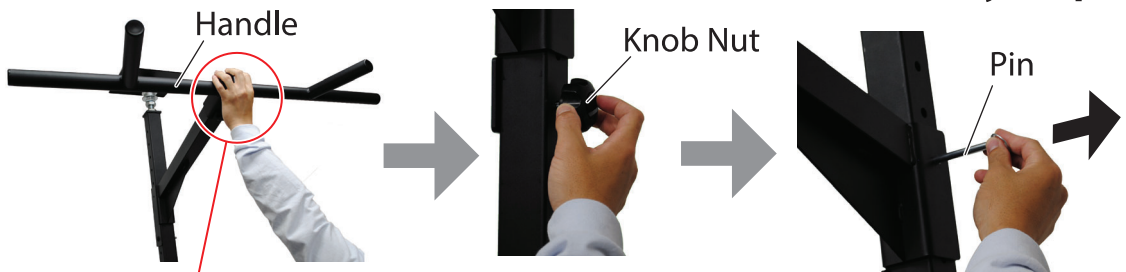

The center of gravity is located in the central part of the handle. Be careful of the handle's weight when removing it.

Attaching the handle as a dip bar

1. Hold on to the handle and remove the knob nut (1 piece), followed by the pin (1 piece), and remove the handle.
2. Pass the bolt part of the handle support through the lower pipe and install the pin (1 piece), followed by the knob nut (1 piece) on the bolt part.
 - Pass the bolt part through the fourth hole from the top of the lower pipe.

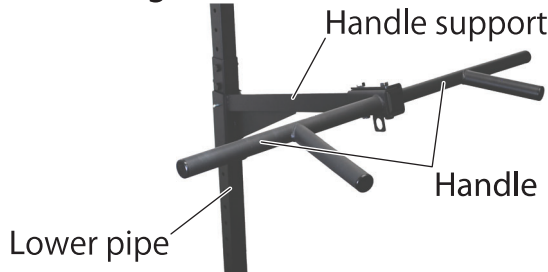

Attaching the handle as a push-up bar

1. Hold on to the handle and remove the knob nut (1 piece), followed by the pin (1 piece), and remove the handle.
2. Turn the handle upside down. Pass the bolt part of the handle support through the lower pipe from the opposite side of the side used for installing the handle, and install the pin (1 piece) and the knob nut (1 piece) to the bolt part.



The product is now fully assembled.

.....

Check to make sure all bolts have been tightened securely.

⚠ Cautions at the end of assembly

- Do not use the product when the bolts have only been tightened partially, as doing so may result in injury or damage to the product.
- Some rattling may be heard in the left and right parts of the product even after assembly is complete. This is a feature of the product and is not a problem.

Troubleshooting

- The product is wobbly.
 - Have the bolts in the various parts been fully secured?
 - Using the product when the bolts have only been tightened partially may result in injury or damage to the product. Fully tighten all the bolts after the product has been assembled.
In particular, make sure the M10×20mm hex bolts have been fully tightened.
 - Bolts may become loose from prolonged use of the product. Check the bolts regularly to make sure that they are not loose.
 - Is the ceiling plate installed properly?
 - Insert the round bar through the hole in the joint of the ceiling plate and turn the round bar to secure the ceiling plate.
- The product is slanted at an angle when assembled.
 - This product is designed to make an angle of approximately 85° with the ground when assembled to prevent it from tipping over.
- The ceiling plate is not horizontal.
 - As the ceiling plate is slanted at an angle, make sure that the edge of the ceiling plate marked by a hole faces the front (handle side).

Specifications

Product name	KENSUI-kaku- model2-
Dimensions	Width: approx. 100 cm (with handle installed)
	Depth: approx. 81 cm (from upper pipe to dips bar)
	Height: 275 cm (maximum) - approx. 202 cm (minimum) (the height can be adjusted in 19 steps of 5cm each)
Weight	Approx. 15.4 kg
Maximum load	Approx. 130kg (The weight capacity is based on experimental values. It is not guaranteed as conditions may vary depending on the installation location.)
Main materials	Steel, silicon rubber
Country of production	Japan

* The external appearance and specifications of this product are subject to change without prior notice for purposes of product improvement

Maintenance

- Wipe down with a soft, dry cloth.
- If the surface of the main unit is especially dirty, wet a soft cloth with water, wring it well, and then wipe carefully.
- * Make sure to only wipe down with a dry cloth when cleaning the operating parts or internal parts of the equipment.
- * Do not use abrasives like cleansers, scouring pads, benzene, thinner, or alcohol.
- * Do not use scrubbing brushes or hard sponges, such as melamine sponges, to clean the equipment, as doing so may result in damage.

Warranty Repair Policy

If a defect occurs within one year from the date of purchase from usage that is in line with the precautions in the instruction manual, the product will be repaired free of charge. The product will be repaired or replaced if the defect is an initial defect or a design-related defect caused by transportation, including peeling paint, that is identified within two weeks of its delivery. However, the product will only be repaired or replaced if a proof of purchase (e.g., order number, order confirmation email, etc.) is presented (excluding second-hand items).

Repairs will be charged accordingly in the following cases even during the warranty period.

Malfunctions and damages caused by improper usage, unauthorized repairs, or modifications.
Damages and malfunctions resulting from falls or transportation accidents after purchase.
Malfunctions and damages caused by fire, gas exposure, earthquakes, lightning strikes, abnormal voltage, and other natural disasters or geological changes. Failure to present this manual.
Malfunctions and damages occurring when used for purposes other than personal exercise in the household (e.g., commercial use). Damages such as scratches, discoloration, stains, and defects resulting from improper storage after use.
Malfunctions and damages caused by corrosion. Second-hand items.

Contact Information:

TEDDY WORKS Co., Ltd.

Globel the Cress Kamata 1F, 1-21-17 Higashi-Kamata, Ota-ku, Tokyo, Japan

Phone: +81-3-6303-5955

Email : info@teddworks.co.jp

Business hours: 9:00 am - 5:00 pm (weekdays)



LINE :

- * Please include your order number when contacting us.
- * Please note that our system does not allow us to respond to inquiries or questions raised in product reviews. Please contact our company if you have any questions."

Memo

English

アンケートのご依頼



Request for Survey