

ピンセット／剪刀
グリッド(シートメッシュ)／FIB用グリッド
支持膜貼付メッシュ／消磁器／ループ
グリッドボックス／その他

試 料 作 製 用 品

電顕試料の作製に欠かせないピンセット、グリッド(シートメッシュ)などは、常に使いやすく、機能を重視した用品が求められています。
また、多様な支持膜貼付メッシュから、試料を載物したグリッドの整理、管理ができる用品を多数掲載しました。

ピンセット／国産品



2012
時計ピンセットNN型 全長12.5cm
.....¥1,000



203
GG型ピンセット 全長12.5cm
.....¥1,200



207
G型ピンセット 全長12cm
.....¥3,600



208
スライドガラス用ピンセット 全長14.5cm
.....¥14,000



2092
治療ピンセットK-14型 全長16cm
.....¥1,600



210
K-18型(18-8) 全長19cm
.....¥1,300

●試験管用の先の長いもの



233
試料台ピンセット
φ10用・全長12cm
.....¥5,500

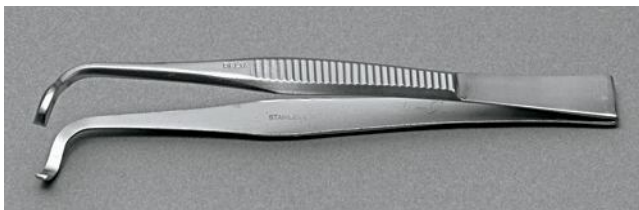

2331
試料台ピンセット φ15用・全長12cm
.....¥5,500



2332
試料台ピンセット
INOX φ12.7・全長11.5cm
.....¥7,000



2441
ピンセットホルダー
ピンセット6本収納・外形／W140×D78×H110(mm)
..... ¥4,000

2443
ピンセット用O-リング
10個入
..... ¥500

剪刀／国産品

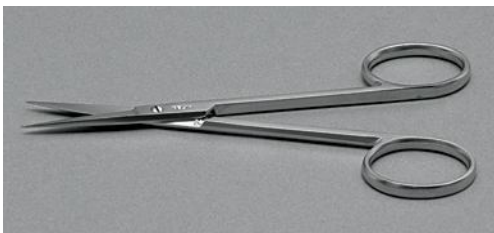

211
眼科剪刀(並) 全長11.5cm・刃部約3cm
..... ¥4,800

2111
眼科剪刀(上) 全長11.5cm・刃部約3cm
..... ¥7,800

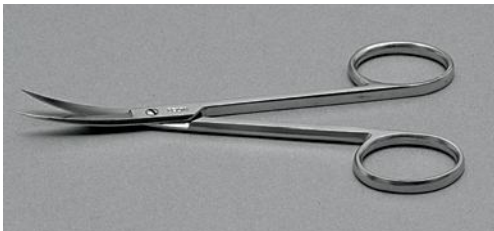

212
眼科剪刀(わん曲並) 全長11.5cm・刃部約3cm
..... ¥4,800

2121
眼科剪刀(わん曲上) 全長11.5cm・刃部約3cm
..... ¥7,800



213
外科剪刀片鋭(並) 全長14.5cm・刃部約4.5cm
..... ¥4,800

2131
外科剪刀片鋭(上) 全長14.5cm・刃部約4.5cm
..... ¥7,800



214
外科剪刀両鋭(並) 全長14.5cm・刃部約4.5cm
..... ¥4,800

2141
外科剪刀両鋭(上) 全長14.5cm・刃部約4.5cm
..... ¥7,800



216 ノエス剪刀 全長9cm・刃部5mm..... ¥38,000

2161 ノエス剪刀 全長9.5cm・刃部10mm..... ¥39,000

2162 ノエス剪刀 全長11.5cm・刃部12mm..... ¥40,000



2163 ノエス剪刀(曲) 全長8cm・刃部5mm..... ¥39,000

2164 ノエス剪刀(曲) 全長8cm・刃部10mm..... ¥40,000

2165 ノエス剪刀(曲) 全長12cm・刃部12mm..... ¥42,000

●ノエス剪刀(曲)：刃部がわん曲している剪刀
※手作りのため、在庫がなくなった場合、納品までにお時間をいただきます。

ピンセット／輸入品 ● スイスのピンセットメーカー グロベット社(ビガー社)／デュモン社／アイデアルテック社
※材質表示についてはP19をご参照ください

2型



2171

217
ビガー 2型 (S) 全長12cm……………¥5,200



2172
デュモン 2型 (Dumoxel) 全長12cm
……………¥3,700



2173

2173
ビガー 2A型 (SA) 先端フラット 全長12cm… ¥5,200



2175
ビガー 2A型 (カーペンター) 全長12cm…………… ¥6,700

2176
アイデアルテック F型 (SA) 先端フラット 全長12cm
……………¥4,500

3型



2181

218
ビガー 3型 (S) 全長12cm……………¥5,100



2181
ビガー 3型 (SA) 全長12cm……………¥5,500

2183
デュモン 3型 (Dumoxel) 全長12cm
……………¥4,100



2184

2184
アイデアルテック 3型 (SA) 全長12cm…………… ¥3,100



2185
アイデアルテック 3型 (TA) 全長12cm…………… ¥4,700

2186
アイデアルテック 3C型 (SA) 全長11cm
……………¥3,200

4型



2191
デュモン 4型 (Dumoxel) 全長11cm
……………¥4,700



2193
ビガー 4型 (SA) 全長11cm
……………¥5,600



2192
 アイデアルテック 4型 (SA) 全長11cm
¥3,400

■5型



221 ビガー 5型 (S) 全長11cm.....¥5,700

2211 ビガー 5型 (SA) 全長11cm.....¥6,100

2216 ビガー 5型 (T) 全長11cm.....¥9,700

2211



2212
 デュモン 5型 (INOX) 全長11cm
¥4,800



2213
 デュモン Biology 5型 極細タイプ (Dumoxel) 全長11cm
¥6,200



2201
 デュモン 5型 曲 (Dumoxel) 全長11.5cm
¥4,400



2202
 デュモン 5/45型 (Dumoxel) 全長10.9cm
¥5,000

●先端に45°角度がついています。



2203
 デュモン 5/90型 (Dumoxel) 全長10.6cm
¥5,000

●先端に90°角度がついています。



2204 アイデアルテック 5型 (SA) 全長11cm... ¥3,700

2205 アイデアルテック 5型 (TA) 全長11cm... ¥5,400

2206 アイデアルテック 5型 (NC) 全長11cm... ¥5,400

2204



2207
 アイデアルテック 5UF型 極細タイプ (S) 全長11cm
¥4,300



222
 アイデアルテック 5型 変形 (SA) 全長11.5cm
¥4,200



244
 アイデアルテック 5TTH
 (O-リング付) 全長11cm
¥4,700



6型



2232
デュモン6型 (Dumoxel) 全長11cm
.....¥5,100

7型



2241

224 ビガー7型 (S) 全長11.5cm..... ¥6,500
2241 ビガー7型 (SA) 全長11.5cm..... ¥6,600
2246 ビガー7型 (T) 全長11.5cm..... ¥11,500



2243
デュモン7型 (Dumoxel) 全長12cm
.....¥5,000



2244

2244 アイデアルテック7型 (SA) 全長11.5cm... ¥4,000
2245 アイデアルテック7型 (TA) 全長11.5cm... ¥5,600
2247 アイデアルテック7型 (NC) 全長11.5cm... ¥5,600

SS型



225
ビガーSS型 (S) 全長13.5cm..... ¥5,500
2251
ビガーSS型 (SA) 全長13.5cm..... ¥6,200



2253
デュモンSS型 (Dumoxel) 全長13.5cm
.....¥4,100



2254

2254
アイデアルテックSS型 (SA) 全長14cm..... ¥3,200
2255
アイデアルテックSS型 (TA) 全長14cm..... ¥4,700

ピンセット Set



2256 アイデアルテックピンセットSet (SA).... ¥20,000
2257 アイデアルテックピンセットSet (TA).... ¥28,000

■セット内容 1・2A・3C・5・7(各1本)

■クロスピンセット

●手で押さえると先端が開き、力を緩めると先端が閉じます。



227
デモン クロス N型 (INOX) 全長11cm
.....¥5,500



2271
デモンクロス N5型 (INOX) 全長11cm
.....¥6,100



2272
デモンクロス N7型 (INOX) 全長11.5cm
.....¥6,600



2273
アイデアルテック 7X型 (SA) 全長11.5cm
.....¥4,000

■ロッキングピンセット

●先端を閉じた状態のままロックできます。



228
5型ロッキング 全長11cm
.....¥7,800



2281
7型ロッキング 全長11.5cm
.....¥8,000

消磁器



230
消磁器 PMD-1
..... ¥30,000

●帯磁したピンセットでNiグリッドを扱うと非常に作業しにくいだけでなく、電子顕微鏡像の歪みの原因になる可能性があります。消磁器は帯磁したピンセットやグリッドを簡単な操作で短時間に消磁します。

※ピンセットは含まれていません。

マイクロピック



229
マイクロピックセット 4本組..... ¥6,800

●薄切した試料の移動や試料作製の細部の作業にご利用ください。

※バラ売りはしていません。

■ カuttingピンセット

●主な用途は機械製品の組立などです。

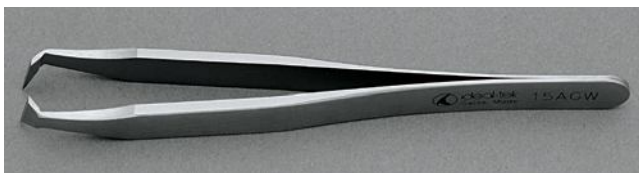

2274
 アイデアレテック 15AGW型 (C) 全長12cm
¥6,300

■ フラットピンセット

2



2275
 アイデアレテック 34A型 (SA) 全長12cm
¥2,800

●細かいパーツを挟むのに効果的です。



2276
 アイデアレテック 36A型 (SA) 全長12cm
¥2,800

●先端が平らで持ち手は鋸歯状です。

■ ウエハ用ピンセット

●デリケートなシリコンウエハ用、雲母など薄いものに最適です。



2277
 アイデアレテック 2W型 (SA) 全長12cm
¥3,400



2278
 アイデアレテック 2WF型 (SA) 全長12cm
¥3,400



2279
 アイデアレテック 2WFG型 (SA) 全長12cm
¥3,400



2280
 アイデアレテック 2WL型 (SA) 全長12cm
¥3,400

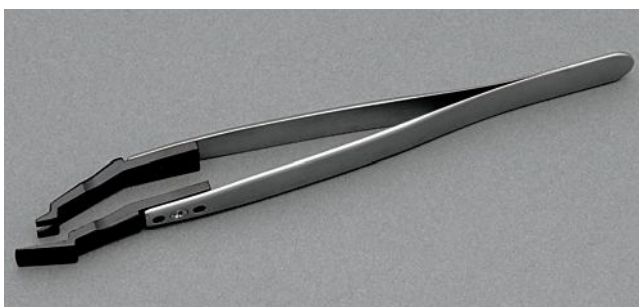

2282-1

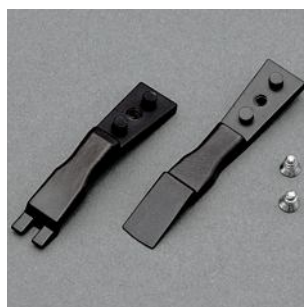

2282-2

アイデアレテック 2WFCPR型
 2282-1
 全長13cm 1本……¥4,300
 2282-2
 チップ(1セット)……¥2,200
 ●先端交換可能ピンセット

■カーボンファイバーピンセット Set / アイデアールテック社



249CFR



2ACFT



259CFT



5CFT



7CFT



2283 ピンセットSet (CF).....¥12,000

■セット内容 249CFR・2ACFT・259CFT・5CFT・7CFT(各1本)

●セラミックデバイス、SMD、ウエハなどを操作するのに最適です。

●チップ：カーボン製・非磁性・耐熱温度270℃

▲5種類の先端が交換可能です。

■カッター・プライヤー / アイデアールテック社

●ESD・エルゴハンドル



2284 カッター 5140型..... ¥7,800

●全長123mm 刃先10mm
 カutting許容範囲 0.2~1.2mm



2285 プライヤー 6023型..... ¥6,600

●全長143mm 刃先30mm
 先端が平らです。

ピンセット(輸入品)の材質表示

グロベット社 (ビガー社)	S.....	ステンレススチール
	SA.....	ステンレススチール：非磁性・耐酸性
	T.....	チタン：アルミニウムの3倍の強さ・鉄の半分の軽さ・特殊鋼に匹敵する耐腐食性
	カーペンター.....	純化された高級ステンレス：非磁性・耐酸性
デュモン社	INOX.....	ステンレス：耐腐食性・耐酸性・先端の耐久性に優れている
	Dumoxel.....	モリブデン・クロム・ニッケルの合金：非磁性・耐酸性
アイデアールテック社	S.....	ステンレススチール
	SA.....	ステンレススチール：非磁性・耐酸性
	TA.....	チタン：軽量・特殊鋼に匹敵する耐腐食性、870℃の耐熱性
	NC.....	ニッケル・クロム・モリブデンの超合金： 800℃でも優れた強さを持つ、100%非磁性、SAタイプの6倍の硬度、耐腐食性
	C.....	カーボンスチール：硬度57HRC
	CF.....	カーボンファイバー：導電性、ESD安全性、耐熱温度270℃

パーフェクトループ(傾斜型)

2351 パーフェクトループ 内径2mm(傾斜型)
..... ¥12,000

■セット内容

ループ内径2mm(傾斜型).....1本
ハンドル(スライド式フード付).....1本
ブルーマット.....1枚

2351-1 ハンドル(スライド式フード付)..... ¥6,000

2351-2 ブルーマット..... ¥1,000

2351-3 パーフェクトループ 内径1mm
傾斜型ループのみ..... ¥5,000

2351-4 パーフェクトループ 内径1.5mm
傾斜型ループのみ..... ¥5,000

2351-5 パーフェクトループ 内径2mm
傾斜型ループのみ..... ¥5,000

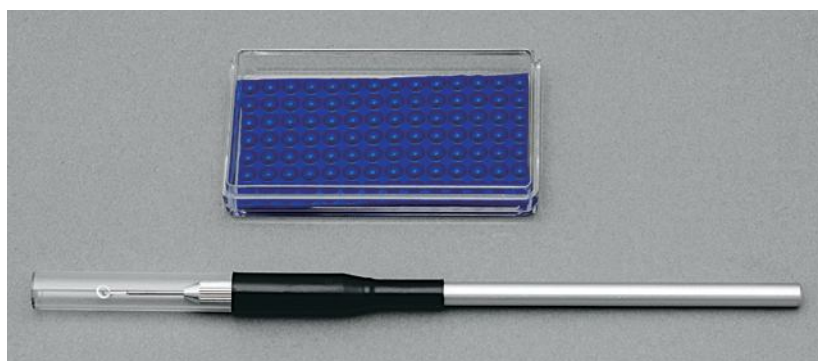
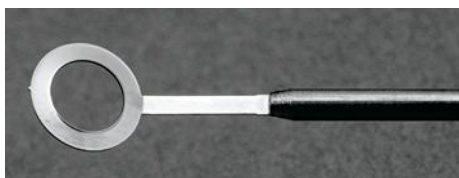

2351

■特長

- ループが傾斜していることで、水滴によってグリッドを付着させた後の水切りが容易にできます。
- グリッドとループとの接点が少ないので最終的に残る水が少なく、グリッドをループから簡単に外すことができます。
- ハンドルとブルーマットは容易に作業できるよう工夫されています。
- 用途によって使い分けられるように内径の小さいループもご用意しています。

※ループの外径は全て3mmです。

白金ループ・金ループ・EMプローブ



234

234 白金ループ φ5mm 柄1本・ループ1本..... ¥2,500

2341 金ループ φ5mm 柄1本・ループ1本..... ¥2,500

●線径はいずれもφ0.3mmです。

●ループの径はご希望により調整します。

2340 ループ柄 2本組..... ¥2,000

2343 パーフェクトループ 大φ7mm 柄1本・ループ1本
..... ¥8,000

トランスファーリング

2349 トランスファーリング TSR-57
サイズ：内径5mm・外径7mm 10枚..... ¥9,900

●ボート水面に浮いている光学顕微鏡切片などを回収し、スライドガラス上に簡単かつ迅速に移動できます。

●スライドガラス上のリングはそのままホットプレートで加熱するので能率的に作業できます。リングは繰り返し使用可能です。

●ピンセットで取扱いやすいピックアップタブ付きリングです。

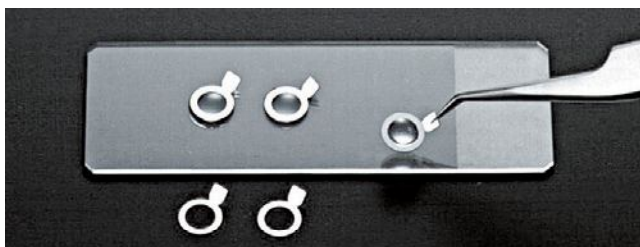

EMプローブ

EMプローブは薄切時に使用する、マツ毛、白金ループなどの専用ハンドルです。保護キャップがスライド式の一体となっているので使用後、マツ毛、ループの変形・汚れを防ぐことができます。



2344 EMP-1(マツ毛用)
..... ¥3,600

●先端チップにファイバーブラシを取り付け、薄切時の切片移動に使用します。



2345 EMP-3(白金ループ用)
..... ¥5,500

●線径：φ0.3mm 内径：φ3.3mm

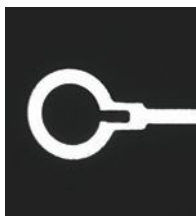

2348 EMP-10(セクションループ)
..... ¥5,000

●超薄切片をナイフボートよりグリッドへ簡単に移動できます。スリット加工によりループ内の水は瞬時に取り除けます。

●ループサイズ 内径：2mm 外径：3mm

EMファイングリッド / 日新EM社 NEM

高品質で低価格なグリッドとして開発された、日新EM社のオリジナル商品です。

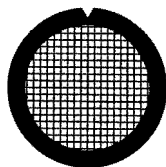

- 直径：3mm
- 厚さはすべて約10μm

<材質表示>

- Cu : 銅
- Ni : ニッケル

Cat.No.	タイプ	材質	サイズ(μm)			枚数 (1パック)	価 格 1パック	Cat No.	価 格 10パック
			ピッチ	ホール	バー				
263	F-100	Cu	254	219	35	100	¥3,000	263-1	¥26,500
2631	F-150		165	135	30	100	¥3,000	2631-1	¥26,500
2632	F-200		127	102	25	100	¥3,000	2632-1	¥26,500
2633	F-300		84	59	25	100	¥3,000	2633-1	¥26,500
2634	F-400		63	43	20	100	¥3,000	2634-1	¥26,500
263N	F-100	Ni	254	219	35	100	¥5,500	263N-1	¥50,000
2631N	F-150		165	135	30	100	¥5,500	2631N-1	¥50,000
2632N	F-200		127	102	25	100	¥5,500	2632N-1	¥50,000
2633N	F-300		84	59	25	100	¥5,500	2633N-1	¥50,000
2634N	F-400		63	43	20	100	¥5,500	2634N-1	¥50,000

シートメッシュ I / 日新EM社 NEM

高品質で低価格なグリッドとして開発された、日新EM社のオリジナル商品です。



2463・2469・264・2649

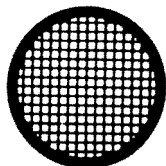

上記Cat.No.以外のシートメッシュ

- 直径：3mm

<材質表示>

- Cu : 銅
- Mo : モリブデン
- SUS : ステンレス
- Al : アルミ
- Ti : チタン
- Pt : 白金

Cat.No.	材質	タイプ	ピッチ(μm)	枚数(1パック)	価 格
246	Cu	50-Aメッシュ	500	100	¥2,200
2461		75-Aメッシュ	350		
2462		100-Aメッシュ	250		
2463		150-Aメッシュ	170		
2467		180-Aメッシュ	140		
2469		200-Aメッシュ	127		
2640	Mo	100-Aメッシュ	250	100	¥5,900
264		150-Aメッシュ	170		
2649		200-Aメッシュ	127		
2656	SUS	50-Aメッシュ	500	20	¥2,400
2657		100-Aメッシュ	250		
2659		150-Aメッシュ	170		
2660		200-Aメッシュ	127		
※2683	Al	50-Aメッシュ	500	20	¥7,200
2687	Ti	50-Aメッシュ	500	20	¥7,900
2688		100-Aメッシュ	250		
2645	Pt	50-Aメッシュ	500	10	¥8,800
2646		100-Aメッシュ	250		
2647		150-Aメッシュ	170		
2648		200-Aメッシュ	127		

※在庫限りで販売終了いたします。

シートメッシュⅡ／日新EM社 NEM



1スロット



3スリット

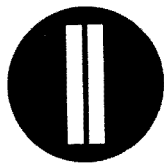

特殊2スリット

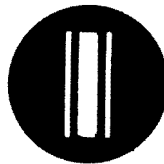

特殊3スリット
(光顕、電顕観察に便利です)

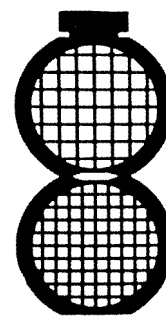

75・100
ダブルメッシュ

●直径：3mm

<材質表示>

Cu：銅

Ni：ニッケル

Cat.No.	タイプ	材質	サイズ(μm)			枚数 (1パック)	価格
			ピッチ	ホール	バー		
2481	1スロット	Cu	—	2000×1000	—	100	¥2,200
2482	2スリット	Cu	250	2000×100	150	100	¥2,200
2483	3スリット	Cu	250	2000×100	150	100	¥2,200
2484	4スリット	Cu	250	2000×150	100	100	¥2,200
2485	75/100ダブルメッシュ	Cu	350/250	—	—	100	¥4,300
2456	特殊2スリット	Cu	—	2000×150	100	100	¥3,400
2457	特殊2スリット	Ni	—	2000×150	100	100	¥6,400
2486	特殊3スリット	Cu	—	340	—	100	¥3,400

単孔グリッド／日新EM社 NEM

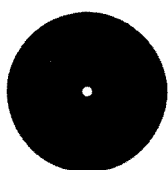

φ0.3



φ1.2

●直径：3mm

<材質表示>

Cu：銅

Mo：モリブデン

SUS：ステンレス

Pt：白金

Cat.No.	材質	タイプ (単孔)	枚数 (1パック)	価格	Cat.No.	材質	タイプ (単孔)	枚数 (1パック)	価格
2475	Cu	φ0.1mm	100	¥2,200	26511	SUS	φ0.1mm	20	¥2,400
247		φ0.3mm			26512		φ0.3mm		
2471		φ0.5mm			26513		φ0.5mm		
2476		φ0.6mm			26514		φ0.6mm		
2472		φ0.8mm			26515		φ0.8mm		
2473		φ1.0mm			2655		φ1.0mm		
2474		φ1.2mm			26516		φ1.2mm		
2477		φ1.5mm			26517		φ1.5mm		
2478		φ1.8mm			26518		φ1.8mm		
2479		φ2.0mm			26519		φ2.0mm		
26411	Mo	φ0.1mm	100	¥5,900	26441	Pt	φ0.1mm	10	¥8,800
2641		φ0.3mm			26442		φ0.3mm		
2642		φ0.5mm			26443		φ0.5mm		
26412		φ0.6mm			26444		φ0.6mm		
26413		φ0.8mm			26445		φ0.8mm		
2643		φ1.0mm			2644		φ1.0mm		
26414		φ1.2mm			26446		φ1.2mm		
26415		φ1.5mm			26447		φ1.5mm		
26416		φ1.8mm			26448		φ1.8mm		
26417		φ2.0mm			26449		φ2.0mm		

●材質Ni、Al、Tiについてはお問い合わせください。

249 単孔グリッド L1.8×1.4mm 50枚入……………¥6,500

- 直径：3mm
- 厚さ：70μm
- 材質：Cu 銅
- 短径部位が0.8mmで、掴みやすくなっています。
- 厚さが通常のグリッドよりも厚いため、支持膜を貼るときや超薄切片を載せたとき、膜や切片がベースについて破れる危険性が少なくなります。

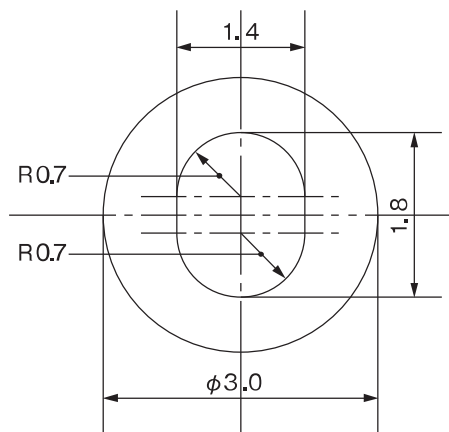

FIB用グリッド／日新EM社 **NEM**

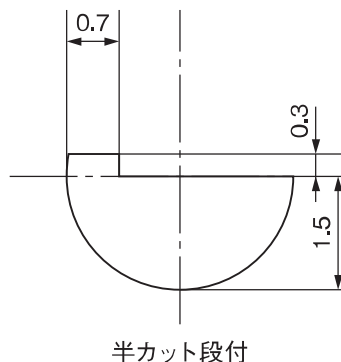
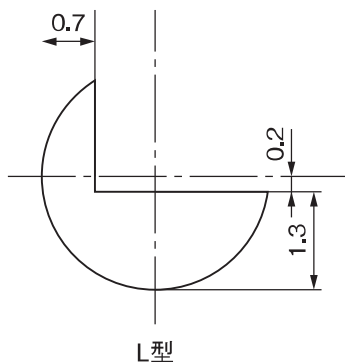

- 直径：3mm
- 厚さ：50μm

<材質表示> Cu：銅 Mo：モリブデン

Cat.No.	タイプ	材質	枚数	価格
2487	FIB・L型	Mo	25	¥8,800
2487C	FIB・L型	Cu	25	¥6,500
2488	FIB・半カット段付	Mo	25	¥8,800
2488C	FIB・半カット段付	Cu	25	¥6,500
2489	FIB・L型・特殊フラット加工品	Mo	25	¥25,000
2490	FIB・半カット段付・特殊フラット加工品	Mo	25	¥25,000

●特殊フラット加工品：特殊加工でサイドエッジを除去し、より平滑な面を実現しました。

各種特注品を承ります

- ご注文の際は図面をご提供ください。

参考図 ▶

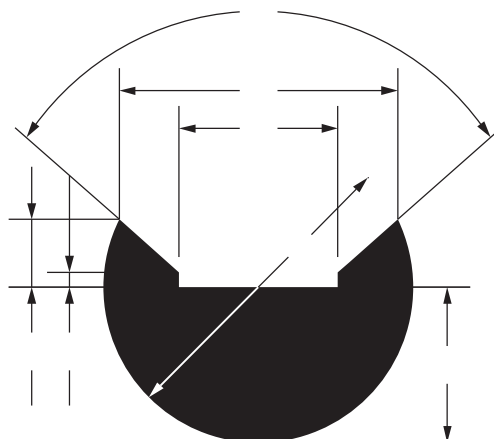

VECOグリッド／オランダVECO社

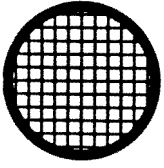
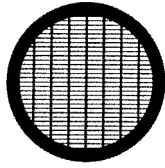
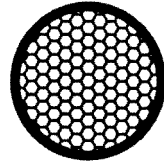
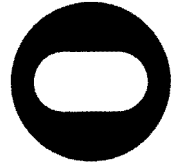
Square Mesh
2501～2555Slotted Patterns
2511 2556Hexagonal Mesh
252～2525Single Slot
2571

2

●直径：3mm <材質表示> Cu：銅 Au：金 Ni：ニッケル

Cat.No.	タイプ	材質	サイズ(μm)			枚数 (1パック)	価格	
			ピッチ	ホール	バー		1パック	10パック
2501	75メッシュ	Cu	333	283	50	100	¥3,200	¥29,000
254	75メッシュ	Au	333	283	50	10	¥2,800	—
255	75メッシュ	Ni	333	283	50	100	¥5,100	¥45,000
2502	100メッシュ	Cu	250	200	50	100	¥3,200	¥29,000
2551	100メッシュ	Ni	250	200	50	100	¥5,100	¥45,000
2503	150メッシュ	Cu	167	117	50	100	¥3,200	¥29,000
2552	150メッシュ	Ni	167	117	50	100	¥5,100	¥45,000
2504	200メッシュ	Cu	125	85	40	100	¥3,200	¥29,000
2553	200メッシュ	Ni	125	85	40	100	¥5,100	¥45,000
2506	300メッシュ	Cu	83	45	38	100	¥3,200	¥29,000
※2544	300メッシュ	Au	83	45	38	10	¥1,250	—
2554	300メッシュ	Ni	83	45	38	100	¥5,100	¥45,000
2507	400メッシュ	Cu	63	30	33	100	¥3,200	¥29,000
2555	400メッシュ	Ni	63	30	33	100	¥5,100	¥45,000
2511	75/300メッシュ	Cu	300/83	293/43	40	100	¥3,200	¥29,000
2556	75/300メッシュ	Ni	300/83	293/43	40	100	¥5,100	¥45,000
252	H75メッシュ	Cu	333	283	50	100	¥3,200	¥29,000
2521	H100メッシュ	Cu	250	200	50	100	¥3,200	¥29,000
2522	H150メッシュ	Cu	167	117	50	100	¥3,200	¥29,000
2523	H200メッシュ	Cu	125	85	40	100	¥3,200	¥29,000
2524	H300メッシュ	Cu	83	45	38	100	¥3,200	¥29,000
2525	H400メッシュ	Cu	63	30	33	100	¥3,200	¥29,000
2571	L2.0×1.0mm	Cu	—	2000×1000	—	100	¥4,500	—

※在庫限りで販売終了いたします。

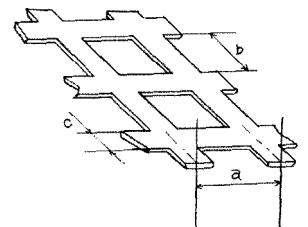
a：ピッチ
b：ホール
c：バー

GILDERグリッド／英国GILDER社

■センターグリッド

●直径：3mm <材質表示> Cu：銅 Au：金

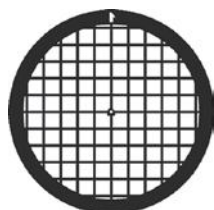

G100

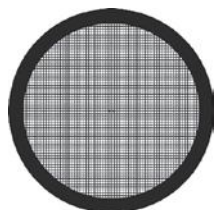

G600TT

Cat.No.	タイプ	材質	サイズ(μm)			枚数 (1パック)	価格
			ピッチ	ホール	バー		
261	G75	Cu	340	285	55	100	¥4,200
2611	G100	Cu	250	205	45	100	¥4,200
2611-1	G100	Au	250	205	45	25	¥5,700
2612	G150	Cu	165	125	40	100	¥4,200
2612-1	G150	Au	165	125	40	25	¥5,700
2613	G200	Cu	125	90	35	100	¥4,200
2613-1	G200	Au	125	90	35	25	¥5,700
2614	G300	Cu	83	58	25	100	¥4,200
2614-1	G300	Au	83	58	25	25	¥5,700
2615	G400	Cu	62	37	25	100	¥4,200
2615-1	G400	Au	62	37	25	25	¥5,700
2701	G600TT	Cu	42	30	16-10	100	¥8,800
2616	GS2×1	Ni	2000×1000			100	¥9,300

■THIN BARグリッド

●Barの幅が5~12μmの高開孔率グリッドです。

●直径：3mm ●厚さ：4~7μm

<材質表示> Cu：銅 Ni：ニッケル

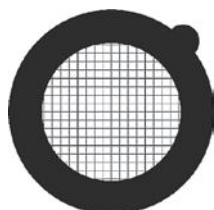

G200HS

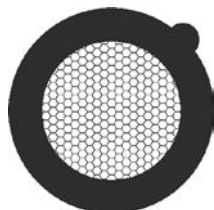

G200HH

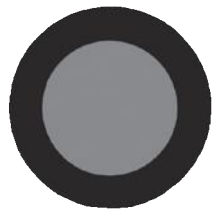

G1000HS

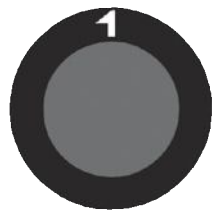

G1500HS
&
G2000HS

Cat.No.	タイプ	材質	サイズ(μm)			枚数 (1パック)	価格
			ピッチ	ホール	バー		
2702	G200HS	Cu	125	113	12	100	¥8,300
2702-1	G200HS	Ni	125	113	12	100	¥10,300
2703	G300HS	Cu	83	73	10	100	¥9,500
2703-1	G300HS	Ni	83	73	10	100	¥12,200
2704	G400HS	Cu	62	54	8	100	¥12,500
2704-1	G400HS	Ni	62	54	8	100	¥14,800
2705	G200HH	Cu	125	113	12	100	¥8,300
2705-1	G200HH	Ni	125	113	12	100	¥10,300
2706	G300HH	Cu	83	73	10	100	¥10,300
2706-1	G300HH	Ni	83	73	10	100	¥12,200
2707	G400HH	Cu	57	49	8	100	¥12,500
2707-1	G400HH	Ni	57	49	8	100	¥14,800
2708	G600HH	Cu	37	30	7	100	¥13,500
2709	G1000HS	Cu	25	19	6	25	¥8,800
2709-1	G1000HS	Ni	25	19	6	25	¥13,000
27010	G1500HS	Cu	16.5	11.5	5	15	¥8,800
27010-1	G1500HS	Ni	16.5	11.5	5	15	¥13,000
27011	G2000HS	Cu	12.5	7.5	5	10	¥8,800
27011-1	G2000HS	Ni	12.5	7.5	5	10	¥13,000

MAXTAFORMグリッド I / 英国Pyser・SGI社

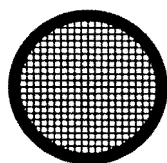
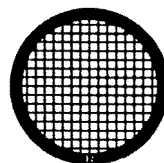
ECONOMY
2801~2816HIGHT GRADE
2821~2836

●直径：3mm <材質表示> Cu：銅 Ni：ニッケル Cu/Rh：ロジウムコーティング Au：金

Cat.No.	タイプ	材質	サイズ(μm)			枚数 (1パック)	価格
			ピッチ	ホール	バー		
2801	HF31 75メッシュ	Cu	339	279	60	100	¥5,100
2811	HF31 75メッシュ	Ni	339	279	60	100	¥6,300
2802	HF32 100メッシュ	Cu	254	204	50	100	¥5,100
2812	HF32 100メッシュ	Ni	254	204	50	100	¥6,300
2803	HF33 150メッシュ	Cu	169	131	38	100	¥5,100
2813	HF33 150メッシュ	Ni	169	131	38	100	¥6,300
2804	HF34 200メッシュ	Cu	127	101	26	100	¥5,100
2814	HF34 200メッシュ	Ni	127	101	26	100	¥6,300
2805	HF35 300メッシュ	Cu	85	60	25	100	¥5,100
2815	HF35 300メッシュ	Ni	85	60	25	100	¥6,300
2806	HF36 400メッシュ	Cu	64	41	23	100	¥5,100
2816	HF36 400メッシュ	Ni	64	41	23	100	¥6,300
2821	HR21 75メッシュ	Cu/Rh	338	288	50	100	¥5,900
2831	HR21 75メッシュ	Au	338	288	50	25	¥5,000
2822	HR22 100メッシュ	Cu/Rh	254	213	41	100	¥5,900
2832	HR22 100メッシュ	Au	254	213	41	25	¥5,000
2823	HR23 150メッシュ	Cu/Rh	165	131	34	100	¥5,900
2833	HR23 150メッシュ	Au	165	131	34	25	¥5,000
2824	HR24 200メッシュ	Cu/Rh	127	103	24	100	¥5,900
2834	HR24 200メッシュ	Au	127	103	24	25	¥5,000
2825	HR25 300メッシュ	Cu/Rh	84	61	23	100	¥5,900
2835	HR25 300メッシュ	Au	84	61	23	25	¥5,000
2826	HR26 400メッシュ	Cu/Rh	63	43	20	100	¥5,900

MAXTAFORMグリッドⅡ / 英国Pyser・SGL社

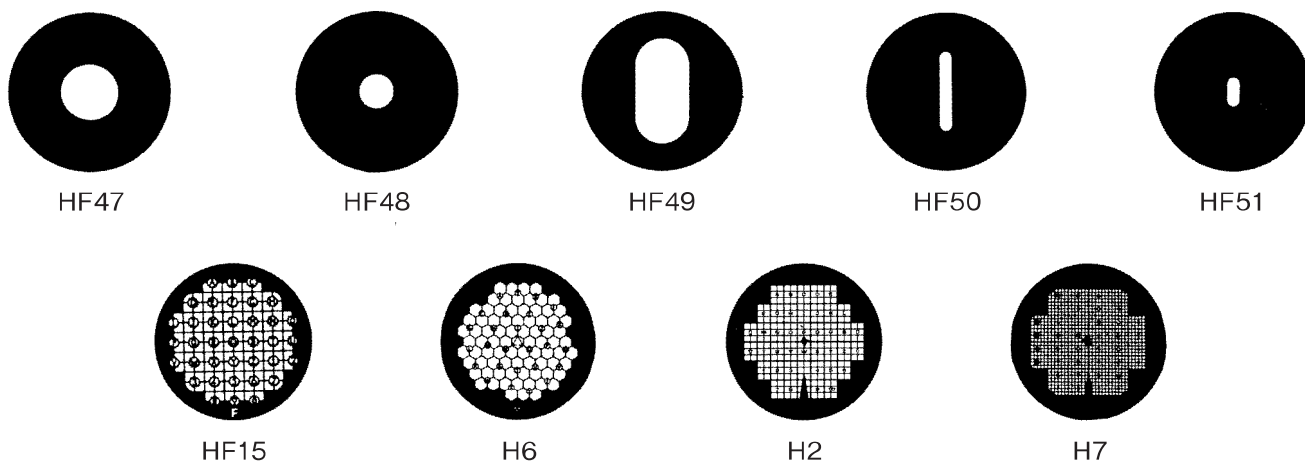

●直径：3mm <材質表示> Cu：銅 Cu/Rh：ロジウムコーティング

Cat.No.	タイプ	材質	サイズ	枚数(1パック)	価格
2847	HF47	Cu	1000 μ m	100	¥5,200
2848	HF48	Cu	600 μ m	100	¥5,200
2849	HF49	Cu	2.0×1.0mm	100	¥5,200
2850	HF50	Cu	0.2×1.5mm	100	¥5,200
2851	HF51	Cu	0.2×0.5mm	100	¥5,200
2871	HF15(135メッシュ)	Cu/Rh	188 μ m	100	¥6,000
2872	H2(200メッシュ)	Cu	127 μ m	100	¥6,000
2873	H6	Cu	235 μ m	100	¥6,000
2874	H7(400メッシュ)	Cu	63 μ m	100	¥6,000

ミクロングリッド / TAAB社

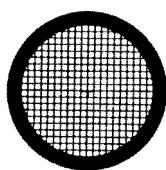

●直径：3mm
<材質表示> Cu：銅

Cat.No.	タイプ	材質	サイズ(μ m)			枚数(1パック)	価格
			ピッチ	ホール	バー		
2601	100ミクロン	Cu	125	100	25	100	¥7,000
2602	50ミクロン	Cu	70	50	20	100	¥7,000
2603	25ミクロン	Cu	42	25	17	100	¥7,000

特殊材質グリッド・分析電子顕微鏡グリッド 輸入品

Cat.No.	品名	材質	枚数(1パック)	価格
2658	100メッシュ	ステンレス	20	¥4,800
2653	200メッシュ		20	¥4,800
268	100メッシュ	アルミニウム	10	¥5,300
2681	200メッシュ		10	¥5,300

シナップテックグリッド



2901



2902



2903



2904



2905



2906

表裏を判別しやすくするための刻印

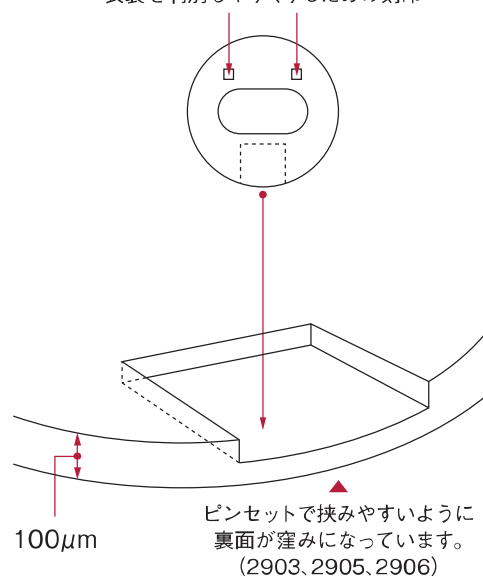

シナップテックグリッドは、ベリリウムと銅の合金で作られています。支持膜の保持、コーティングが非常に安定しており、表裏を判別しやすく、取扱いが便利のように工夫されています。

洗浄後の再利用にも十分耐えられる強度があります。

- D O T = 肉眼で表裏を判別できるように2つの点が片面に刻印されています。
- NOTCH = 取扱いが便利のように、片面1ヶ所にくぼみが刻印されています。
- N U M = ランダムな数字(重複あり)が片面に刻印されています。

- 直径：3mm
- 厚さ：100μm
- 材質：ベリリウム-銅 合金
- 100枚入

Cat.No.	品名	サイズ(mm)	価格
2901	DOT-1	1.0×2.0	¥7,000
2902	DOT-0.5	0.5×2.0	¥7,000
2903	NOTCH	1.0×2.0	¥7,000
2904	NUM	1.0×2.0	¥7,500
2905	NOTCH NUM	1.0×2.0	¥7,500
2906	NOTCH DOT	1.0×2.0	¥7,500

グリッドについて

メッシュ(グリッド)とは、網目の大きさを示す用語で、1インチにある網目の数を表します。

例)

150メッシュ(グリッド)は1インチ中に150の目孔があります。メッシュ(グリッド)の数が多くなるほど孔径は小さくなります。

グリッドの材質

- Cu** : 銅.....透過型電子顕微鏡用グリッドとしては、最も一般的な材質で、種類が豊富。非磁性です。
- Ni** : ニッケル.....主に免疫電顕で使用します。磁気を帯びやすいので非磁性ピンセットを使用するか、帯びてしまった磁気を消磁器で取り除く必要があります。
- Mo** : モリブデン.....高温・分析などに使用します。弱磁性です。
- Ti** : チタン.....分析などに使用します。非磁性です。
- SUS** : ステンレス.....分析などに使用します。弱磁性です。
- Au** : 金 **Pt** : 白金.....分析など多用途に使用します。非磁性です。

グリッドのサイズ表記

- a : ピッチ
- b : ホール
- c : バー

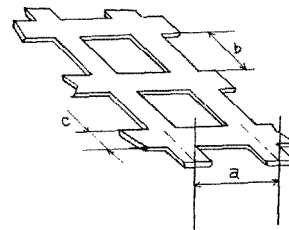

支持膜貼付メッシュ

※支持膜貼付メッシュは疎水性のため、親水化処理をしてお使いください。

■コロジオン膜貼付メッシュ

651	150メッシュ	Cu	25枚入	¥7,000
6511	200メッシュ	Cu	25枚入	¥7,000
6511-1	200メッシュ	Ni	25枚入	¥15,500
6511-2	200メッシュ	Mo	25枚入	¥19,500
6512	400メッシュ	Cu	25枚入	¥9,000
6513	単孔φ1.0mm	Cu	10枚入	¥9,000

■特長

- 被膜形成能がすぐれています。
- 中低倍率観察用として使用。
- カーボン補強処理済みです。
- デシケーターで保管してください。
- EMグリッドケース(No.2731)に収納。

※特注品承ります。お問い合わせください。

■フォルムバール膜貼付メッシュ

6514	150メッシュ	Cu	25枚入	¥9,000
6515	200メッシュ	Cu	25枚入	¥9,000

■マイクログリッド膜貼付メッシュ

653	200メッシュ	Cu	25枚入	¥10,500
653-1	200メッシュ	Ni	25枚入	¥18,000
653-2	200メッシュ	Mo	25枚入	¥23,000

■特長

- 直径3mmの200メッシュのグリッドの上に、径3~4 μ mの孔が無数にあいた網目状の膜を貼り付け、カーボン補強した製品です。
- 高倍率観察を目的とした場合に使います。
- 孔の大きさはロットにより異なります。
- EMグリッドケース(No.2731)に収納。

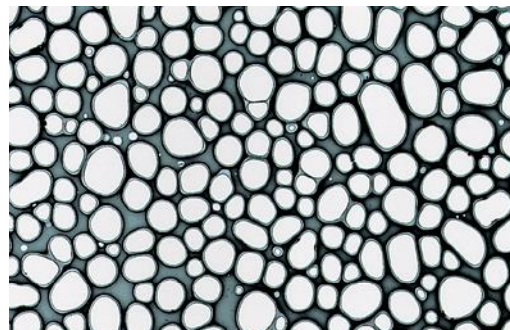
※特注品承ります。お問い合わせください。
特注品の例) 径1~2 μ mの膜

■カーボン支持膜貼付メッシュ

645	200メッシュ	Cu	10枚入	¥17,000
粘着処理をしたグリッドに貼付しています。				
646	ピュアカーボン	200メッシュ	Cu	10枚入
..... ¥26,000				
貼付するグリッドには粘着処理をしていません。				

■特長

- プラスチック膜を排した純粋なカーボン膜です。
- 電子線照射に強く、有機溶媒にも安定。
- 耐薬品性、耐熱性に優れています。
- 主に高倍率・ネガティブ染色観察に有効です。

※グリッドの中央を覆うように膜を貼っています。
(表面積の60%以上)

※全面には貼ってありませんので、貼ってある箇所を選んでご使用ください。

■スーパー支持膜キット

- 647 10枚入……………¥20,000
 648 10枚入×2……………¥36,000
 お試しキット 3枚入……………¥5,000

- キット内容 ●スーパー支持膜(メンブレンボックスに収納)
 ●シャーレ・ろ紙(膜を貼るのに使用します)
 ●説明書

■特長

- 3次元重合したカーボン支持膜です。
- 無構造で電子線透過性に優れています。
- 熱、薬品および電子線照射に強い性質があります。
- 膜表面が平滑なので、高解像のネガティブ染色像や超薄切片像が撮影できます。
- 使用時に支持膜を作るので無駄がなく目的にあったグリッドに載せることができます。

2

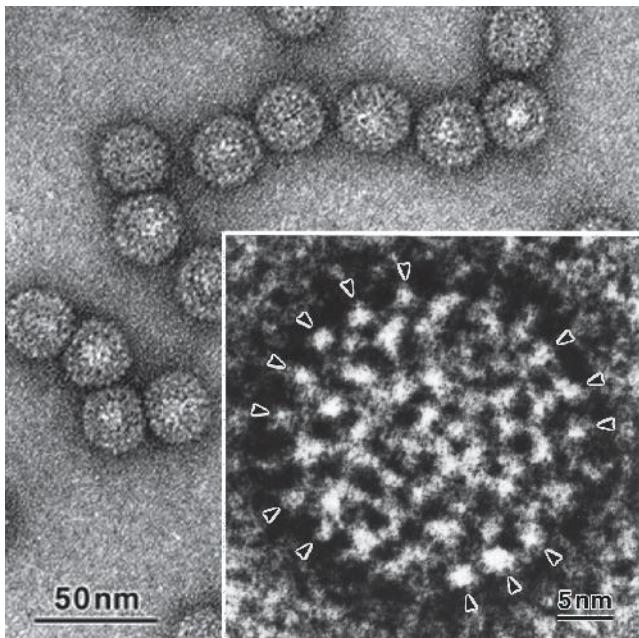

▲B型肝炎ウイルスコア粒子のネガティブ染色像(30万倍)拡大像(140万倍)、スーパー支持膜使用



▲スーパー支持膜の断面像、厚さは10~20nm

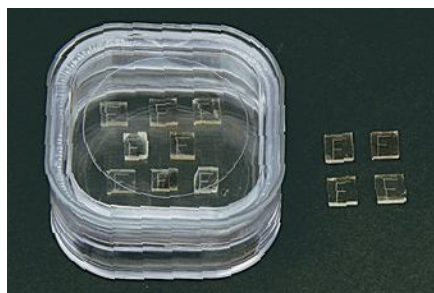

◀グロー放電により形成したプラズマ重合ナフタレン膜を被膜した岩塩(写真右)と、メンブレンボックスに収納した膜付き岩塩。膜を水面上ではがしてスーパー支持膜として使用します。

岩塩からグリッドに膜を貼る方法は下記URLにて公開しています。
<http://nisshin-em.co.jp/information/ssf.html>

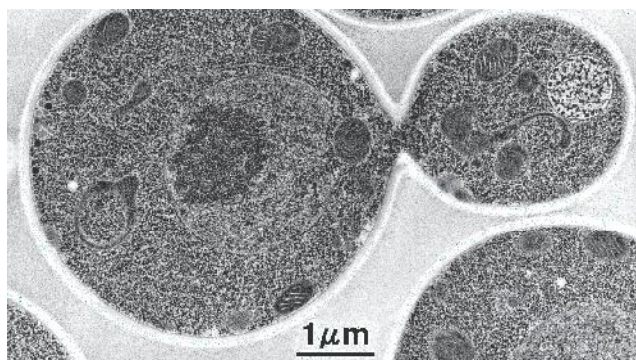

▲クリプトコックスの超薄切片像、スーパー支持膜使用
 ご提供: 千葉大学 真菌医学研究センター 山口正視先生

■エクセルサポートフィルム

- 649 200メッシュ Cu 25枚入……………¥10,000
 カーボン補強処理済みです。

■特長

- 15~20nmという薄膜で電子線にも強いいため、さまざまな目的の高分解能観察を可能にします。
- ネガティブ染色観察では、従来の支持膜に比べ破れにくく試料の付着、染色液の伸び広がり優れています。

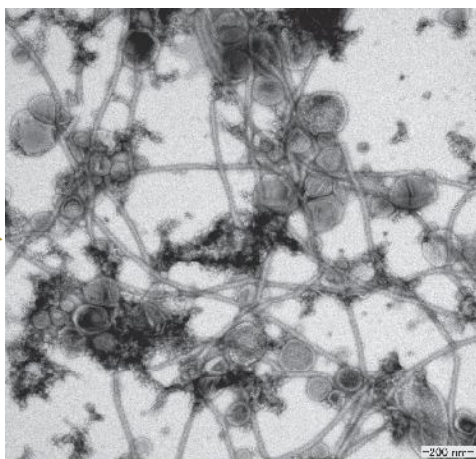
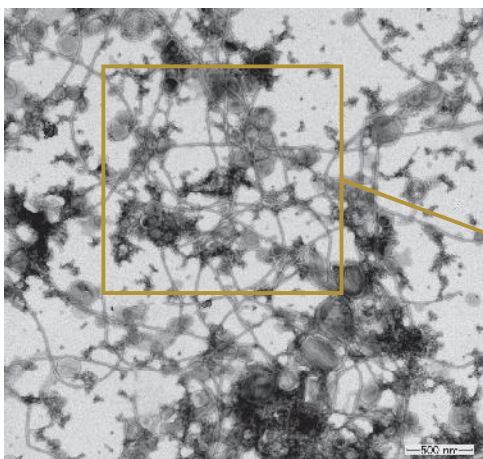

◀コレラ菌の鞭毛(丸い袋状は産生物質)と繊維毛のネガティブ染色写真

ご提供
 長崎大学 熱帯医学研究所
 一ノ瀬先生

C-flat™ Holey Carbon Grid

表面が非常に平滑なカーボン支持膜

- プラスチックを使用していない、カーボンだけの支持膜を貼ったグリッドです。
- 表面は非常に平滑で、均一な大きさの微細な孔があいているので、クライオTEM法での微粒子の観察に最適です。
- 孔径および孔の間隔には多くの種類があります。ご希望のタイプをお選びください。
- 使用しているグリッドの材質はCuで、200メッシュと400メッシュの2種類があります。
- 入数は1ケース25枚入・50枚入・100枚入となっています。

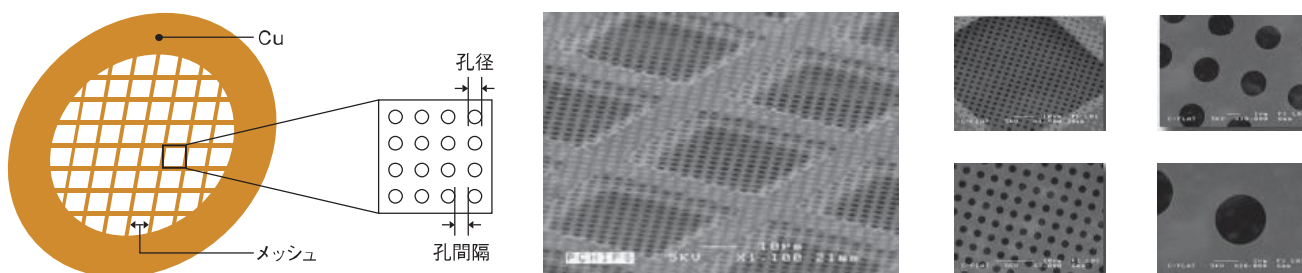

■ タイプ一覧①

Cat.No.	孔径	孔間隔	メッシュ	25枚入・価格	50枚入・価格	100枚入・価格
CF1.2/1.3-2	1.2 μm	1.3 μm	200	¥42,000	¥78,000	¥146,000
CF1.2/1.3-4	1.2 μm	1.3 μm	400			
CF2/0.5-2	2.0 μm	0.5 μm	200			
CF2/0.5-4	2.0 μm	0.5 μm	400			
CF2/1-2	2.0 μm	1.0 μm	200			
CF2/1-4	2.0 μm	1.0 μm	400			
CF2/2-2	2.0 μm	2.0 μm	200			
CF2/2-4	2.0 μm	2.0 μm	400			
CF2/4-2	2.0 μm	4.0 μm	200			
CF2/4-4	2.0 μm	4.0 μm	400			
CF4/1-2	4.0 μm	1.0 μm	200			
CF4/1-4	4.0 μm	1.0 μm	400			
CF4/2-2	4.0 μm	2.0 μm	200			
CF4/2-4	4.0 μm	2.0 μm	400			
CFMH-2	※マルチホール		200			
CFMH-4	※マルチホール		400			

※マルチホールには右の6種類の孔が含まれます
 ・円……………φ1μm / φ1.4μm / φ2μm
 ・楕円……………1×4 / 1.4×5.6 / 2×8(μm)

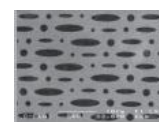

■ タイプ一覧②

Cat.No.	孔径	孔間隔	メッシュ	25枚入・価格	50枚入・価格	100枚入・価格
CF1/1-2	1.0 μm	1.0 μm	200	¥45,000	¥84,000	¥158,000
CF1/1-4	1.0 μm	1.0 μm	400			

※受注発注商品ですので、納期は受注後2ヶ月程度かかります。
 ※ご注文後のキャンセルおよび返品はお受けいたしかねます。予めご了承ください。
 ※非常に薄く破れやすい膜です。取り扱いには十分ご注意ください。

グリッドマット・ブロックホルダー

2781
グリッドマット 丸 (プラスチックケース付)..... ¥1,500

2782
グリッドマット 角 (プラスチックケース付)..... ¥1,500

- シリコンゴムのマットの効果で、載せたグリッドが動いたり跳ねたりせずにピンセットに挟めます。
- 丸型はφ85mmで36区分と周囲14区分、角型は85mm角で大区分4と小区分48に区切られています。

※グリッドは含まれていません。



2781

2782



2761

2761
ビームブロックホルダー (10個収納)
..... ¥1,300

メンブレンボックス・グリッド保持ケース

278
メンブレンボックス 12個..... ¥5,000

279
GHC-16 グリッド保持ケース 3個入..... ¥3,600

- 上蓋とケースにしなやかな膜状のフィルムを貼付。
- 試料を載せて蓋をすると、上下2枚の膜で試料を固定できます。
- 試料の持ち運び、保管に大変便利です。

- グリッドを一時的に保管するケースです。
- 粘着面でグリッドの一部を保持するため静電気・衝撃・振動などでグリッドが移動することがありません。また、保持部に段差がありピンセットでグリッドを挟み易い構造になっています。



278

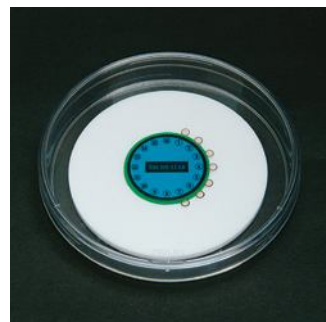

279

グリッドケース

日新EMオリジナル商品 **NEM**

- 2731
EMグリッドケース 1個……………¥800
- 2731-1
EMグリッドケース 20個……………¥14,000

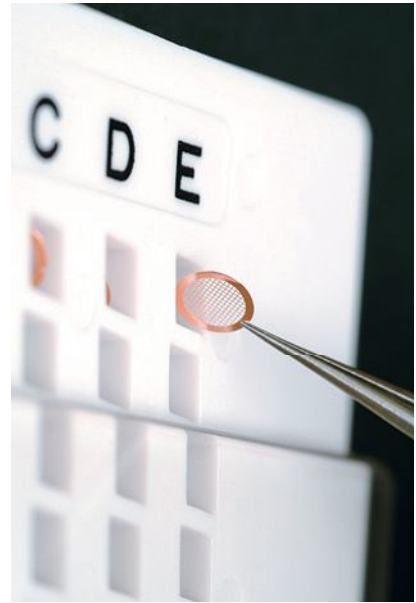

- 静電防止プラスチックを使用
- 試料カード付
- 格安で使いやすいグリッドケース
- 横5列、縦20列、100枚収納・φ3mm
- 外形寸法：50×80(mm)

- 274
ライカグリッドボックス(LKB) 1個……………¥3,000
- 274-1
ライカグリッドボックス(LKB) 10個……………¥29,000
- 100枚収納
 - 外形寸法：54×75(mm)

- 275
ペルコグリッドボックス 1個……………¥1,500
- 275-1
ペルコグリッドボックス 10個……………¥13,000
- 50枚収納
 - 外形寸法：40×76(mm)

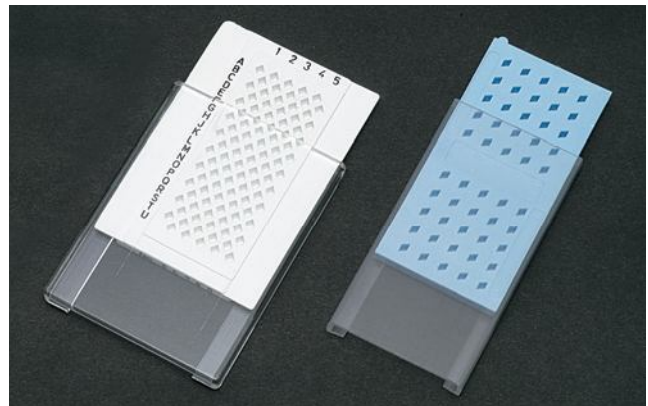

274

275

英国GILDER社

- 271
ダイヤルグリッドボックス 通しNo.付……………¥4,300
- 271-1
ダイヤルグリッドボックス 通しNo.付 10個入…¥40,000

- 50枚収納。
- ダイヤルを回転し必要なグリッドだけ出し入れ可能。
- レコードカード付きなので管理が容易です。
- 静電防止プラスチックを使用しているので、グリッドがケースに張り付きません。
- ダイヤルカバーは取り外しできます。



271

※ダイヤルカバーは静電防止プラスチックではありません。