

# 무선청소기 V11 사용설명서



# DREAME

진공 청소기를 구입해 주셔서 감사합니다 .

---

첫 번째 단계를 시작하는 방법  
에 대해 혼란스럽습니까 ?

QR 코드를 스캔하여 수동을 열고 Dreame 계  
정을 등록하여 독특한 선물을 받아주세요 .



---

이를 통해 최적의 성능을 위해 설계된 고품질 제품을 얻게 됩니다 . 제품에 대해 궁  
금한 점이 있으면 [aftersales@dreame.tech](mailto:aftersales@dreame.tech) 로 문의하십시오 .

---

# 목차

안전 사항	1
제품 소개	3
설치하기	5
충전	8
사용	9
유지 및 보수	14
기본 파라미터	20
흔한 문제	21

# 주의 사항

사용 시 감전, 화재 등의 사고가 발생하지 않도록 본 사용 설명서를 자세히 읽어주세요.

## 경고

- 제품의 안전한 사용을 위하여 신체 및 감각기관, 인지 능력에 장애가 있는 사람 및 관련 제품 사용 경험이 없거나 지식이 없는 사람 ( 아동 포함 ) 이 사용할 때에는 반드시 보호자의 감시 및 보호 하에서 사용할 수 있도록 해 주십시오 .
- 아동이 본 제품을 조작하거나 장난감으로 사용하지 않도록 해 주시고 아동의 주변에서 본 제품을 사용할 때에는 반드시 주의하여 주십시오 . 보호자가 없는 상태에서 아동이 본 제품을 사용하지 않도록 합니다 .
- 본 제품은 야외 또는 습한 장소에서 사용하지 마시고 실내의 건조한 표면에서만 사용해 주십시오 . 또한 물기가 있는 손으로 전원 코드 또는 제품을 만지지 마십시오 .
- 화재 및 폭발, 부상 사고를 예방하기 위하여 사용 전 리튬 배터리 및 전원 어댑터가 손상되었는지 확인하여 주시고, 리튬 배터리 또는 전원 어댑터가 손상된 경우에는 청소기를 사용하지 마십시오 .
- 청소기의 소프트 롤러, 배터리, 금속 연결관 및 청소기 본체에는 모두 전류가 흐릅니다 . 액체에 넣어 세척하지 마십시오 .
- 소프트 롤러 세척 시에는 먼저 청소기의 전원을 차단하여 소프트 롤러가 회전하여 사용자가 다치지 않도록 해 주시고, 소프트롤러, 먼지 통, 필터가 잘 장착되어 있지 않은 상태에서 청소기를 사용하지 마십시오 .
- 정품 어댑터 외 비정품 어댑터는 사용하지 마십시오 . 그렇지 않을 경우 리튬 배터리에서 화재가 발생할 수 있습니다 .
- 제품 사용시 물 또는 휘발유 등 가연성 및 폭발성 액체를 흡입하지 마시고, 절대로 염소 표백제, 암모니아, 하수도 청소제와 같은 기타 유독성 액체를 흡입하지 마십시오 .
- 제품을 사용하여 석고판 가루, 벽난로 재가루 및 잿더미를 흡입하지 마시고 불이 붙은 숯, 담배꽂초, 불씨와 같은 연기가 나는 물체 또는 연소 물체를 흡입하지 마십시오 .
- 제품을 사용하여 유리, 못, 나사, 동전 등 뾰족하거나 딱딱한 물체를 청소하지 마십시오 . 청소기가 파손될 수 있습니다 .
- 제품의 바람이 통과하는 곳 및 움직이는 부분에 모발, 느슨한 옷, 손가락 및 신체 부위를 가까이 두지 마시고, 금속 연결관 또는 기타 부품에 눈 및 귀를 가져다 대거나 나입에 넣지 마십시오 .

- 흡입구에는 어떠한 물체도 놓지 마시고 흡입구가 막힌 상태에서 청소기를 사용하지 마십시오. 먼지, 모발 또는 기타 물체를 흡입하는 경우 기류가 약해질 수 있으니 즉시 제거해 주십시오.
- 제품을 의자 및 테이블 등 불안정한 곳에 놓지 마십시오. 제품이 넘어져 파손되거나 사용자를 다치게 할 수 있습니다.
- 청소기가 넘어져 파손되었거나 기타 이상이 발생한 경우에는 자가 해체하지 마시고 반드시 공식 수리 센터에 연락하여 주십시오.
- 반드시 설명서에 따라 충전을 진행해 주십시오. 지정된 온도 범위를 초과한 상황에서 부정확한 충전을 진행하는 경우 배터리가 손상될 수 있습니다.
- 본사에서 권장하는 부품만 사용해 주십시오.
- 먼지 통 커버 및 토네이도 시스템, 필터를 장착하지 않은 상태에서 제품을 사용하지 마십시오.
- 장시간 사용하지 않거나 유지 및 수리 전에는 코드를 뽑아 주십시오.
- 계단을 청소할 때에는 특별히 주의해 주십시오.
- 야외 또는 욕실, 수영장 주변에 본 제품을 설치하거나 충전, 사용하지 마십시오.
- 화재 위험 경고: 가연성 물질이 들어간 방향제 제품을 청소기 필터에 바르지 마십시오. 화재가 발생할 수 있습니다.
- 본 사용 설명서를 자세히 읽고 잘 보관하여 주십시오.
- 본 제품은 가정용으로 설계되었습니다.

# 제품 소개

## 제품 부품 이름

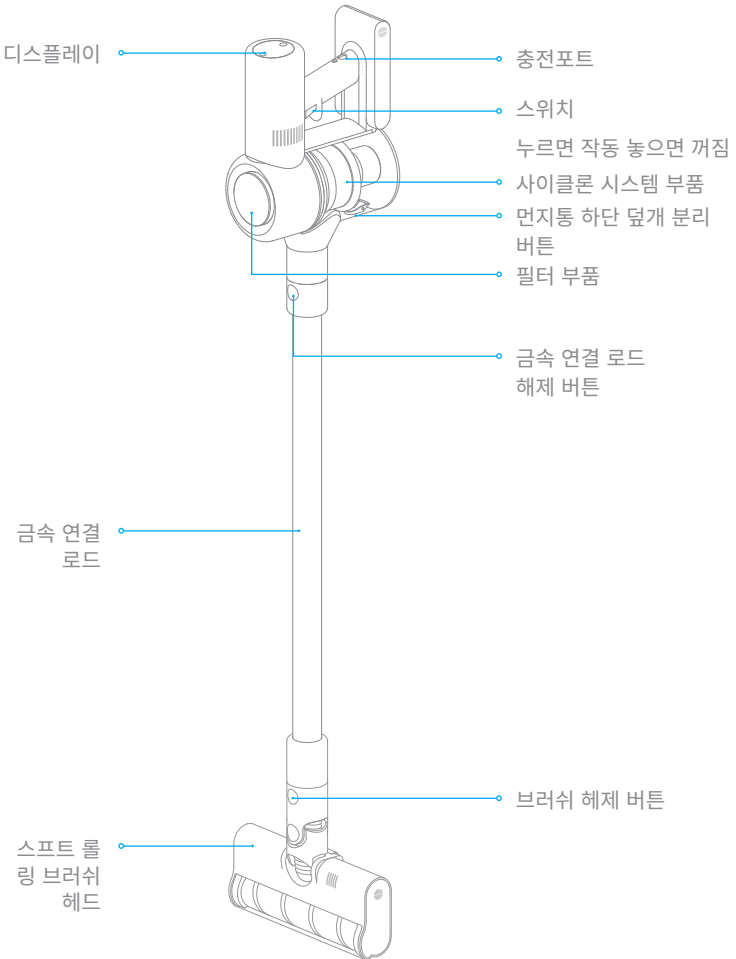

# 제품 소개

## 부품 리스트

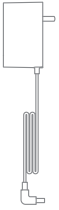

전원 어댑터



연장 호스



2in1 흡입기

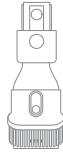

2in1 브러쉬



연장봉

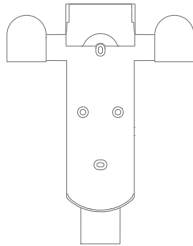

2in1 충전 거치대  
(나사 \* 2, 팽창 볼트 \* 2 포함)

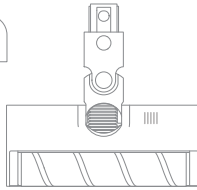

소프트 롤링 브러쉬

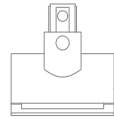

전동 진드기 제거 브러쉬



# 설치하기

## 청소기 조립하기

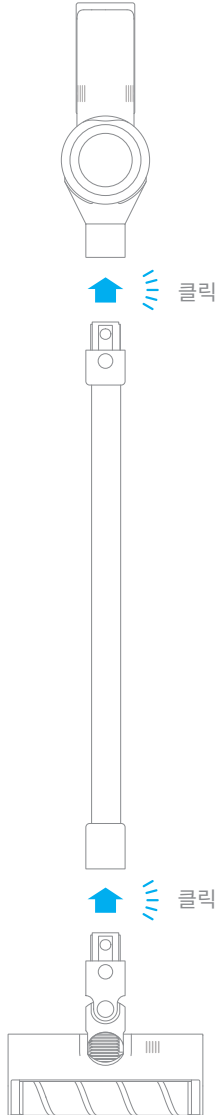

# 설치하기

## 부속품 장착하기

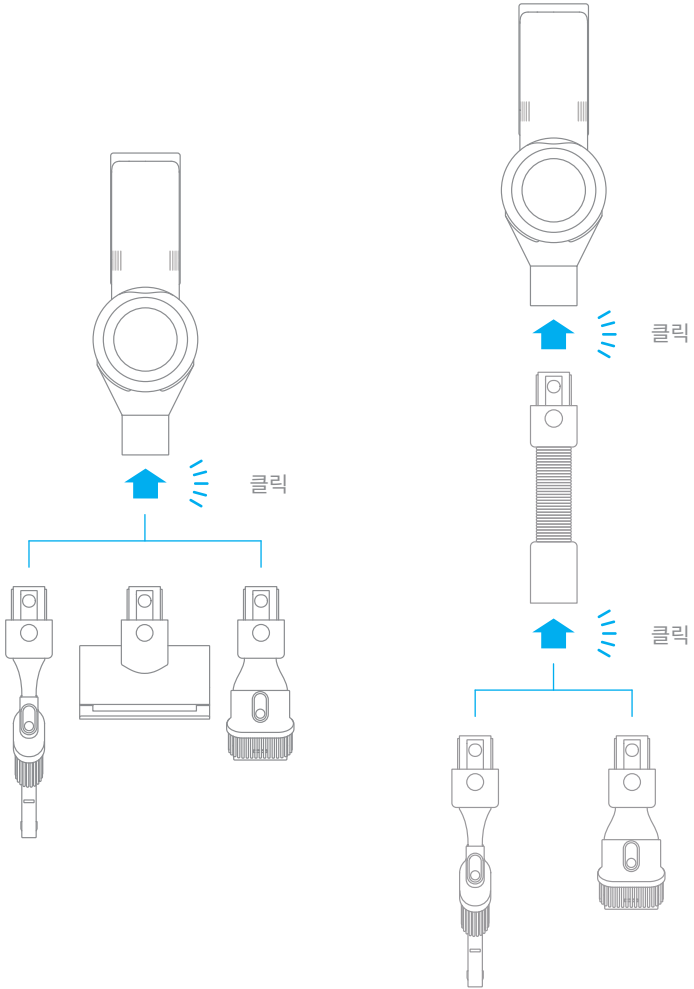

# 설치하기

## 2-in-1 충전 거치대 설치하기

1. 거치대 설치는 선택 사항으로 실제 환경에 따라 설치 여부를 결정할 수 있습니다.
2. 거치대는 주변에 전원이 있고 직사광선이 비치지 않는 건조한 곳에 설치하여 주시고 직사광선이 비치거나 주방 등 습기가 많은 벽에는 설치하지 않도록 해 주십시오.
3. 벽 종류에 따라 적합한 설치 부품을 사용해야 하며 거치대가 단단히 설치될 수 있도록 해 주십시오. 파이프 ( 가스관, 수도관, 통기관 ) 또는 케이블, 전기선, 하수도기 있는 벽 후면에는 거치대를 설치하지 마십시오.
4. 거치대는 전문가가 설치하는 것을 권장하며 필요할 경우 작업복, 보호 안경, 기타 보호 재료를 사용해주십시오.
5. 먼저 벽체용 직경 8 mm 드릴로 30 mm 의 구멍을 뚫고 양카를 구멍에 삽입한 후 거치대를 벽면 설치 부위에 놓고 나사로 벽면과 거치대를 고정합니다.

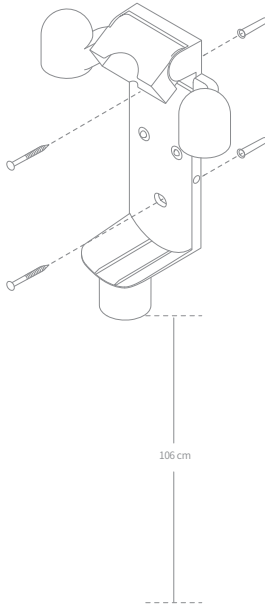

# 충전

팁 :

- 처음 사용 시 , 완충하시기 바랍니다 . 완충까지의 시간은 대략 4 시간입니다 .
- 청소기 충전상태에는 사용하지 수 없습니다 .
- 맥스 모드에서 연속 사용 후 배터리 온도가 높으며 , 이 경우 충전 시간이 증가할 수 있으므로 본체를 30 분간 냉각시킨 후 재충전하세요 .

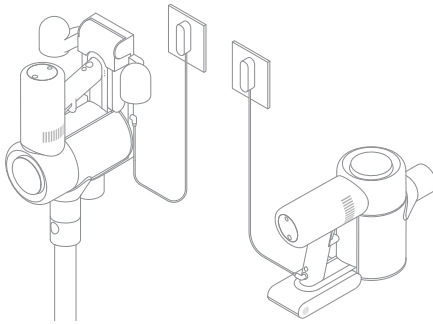

## 배터리 LED 상태 표시 등



배터리 부족



배터리 중간



곧 완충



완충

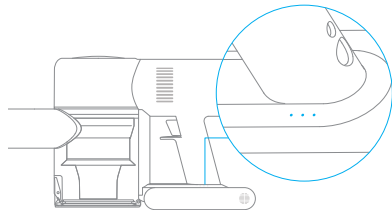

● 꺼짐 표시 ☀ 꺾임 표시 ○ 계속 켜짐 표시

완충 ( 완충 5 분 후 , 지시등은 꺼지고 절전 모드로 들어감 )

# 사용

## 디스플레이 기능 소개

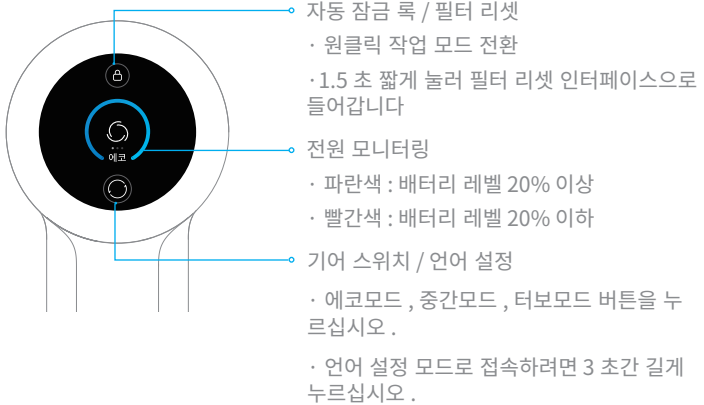

참고 : 제품 사용 중 이상이 있을 경우 , 화면에 즉각 메시지가 뜹니다 . 화면의 지시에 따라 성능이 정상적으로 작동되도록 유지시켜 주세요 .

## 언어 설정

사용 수요에 따라 다음과 같은 방법을 참조하여 디스플레이 도움말 언어를 설정합니다 .



- 언어 설정 인터페이스로 들어가려면 ○ 을 3 초간 누른 뒤 ;
- 언어 목록을 스크롤하여 적절한 언어를 선택한다 ;
- 을 3 초간 눌러 설정을 저장하십시오 .

참고 : 5 초 이상 작동하지 않으면 언어 설정 인터페이스에서 자동으로 종료되며 디스플레이 정보가 종료됩니다 .

# 사용

## 청결 모드

진공청소기의 작동 모드는 두 가지로, 필요에 따라 선택이 가능합니다 .

### 모드 1 : 비연속 작업 모드

본체 스위치를 누른 채 작동을 시작하고 풀면 즉시 중지됩니다 .

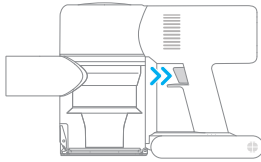

### 모드 2 : 연속 작업 모드 ( 자동 잠금 록 )

대기 상태에서 전자 잠금 록을 원클릭하여 연속 작동 모드로 전환 , 한그 다음 스위치를 짧게 누르면 본체가 작업 모드입니다 .

전자 잠금 록을 사용하면 손가락을 해방시켜 스위치를 계속 눌러서 생기는 손가락 피로를 피할 수 있다 .

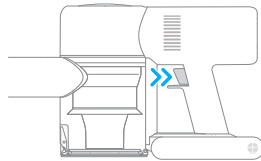

### 참고 :

이 모드가 실행 중이면 스위치를 짧게 눌러 일시 중지하거나 다시 부팅할 수 있으며 본체 작동 모드는 변경되지 않습니다 .

연속 청소 모드를 종료하려면 자동 잠금 록을 다시 원클릭하십시오 .

# 사용

## 부품의 사용예시

### 소프트 롤링 브러쉬

바닥, 타일, 대리석 바닥 등 경질지 표면과 일부 큰 입자 먼지의 청결에 적합합니다. 소프트 롤링 브러쉬를 본체에 직접 설치해 사용할 수 있다.

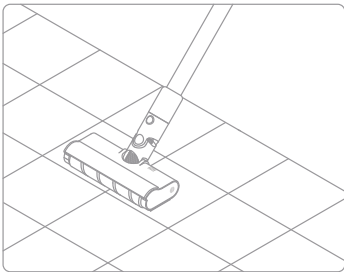

### 전동 진드기 제거 브러쉬

브러시의 박치기 진동 흡입을 통해 침상 요 및 직물 표면, 깊숙한 먼지 및 진드기를 깊이 제거합니다.

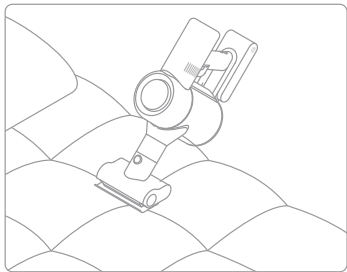

### 2in1 흡입기

침대, 소파 등 각종 패브릭 가구의 진드기, 먼지 청소에 적합합니다.

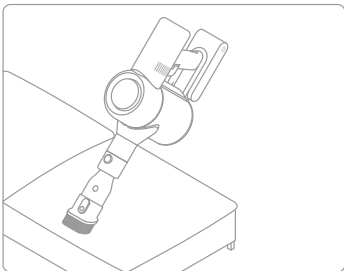

### 2in1 브러쉬

좁은 틈, 문과 창문의 사각지대, 계단 등 좁은 틈을 치우기에 적합합니다.

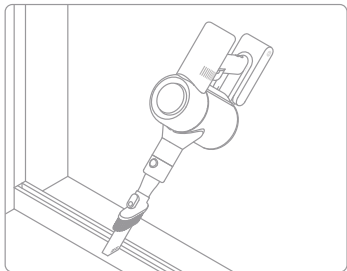

#### 주의사항 :

사이클론 부품에 이물질로 막혀 있으면 제품의 전원이 자동으로 꺼집니다. 붙어있는 이물질을 모두 제거한 후 사용할 수 있습니다.

모터가 고온으로부터 보호된 후에는 자동적으로 단전되어 정지합니다. 모터 온도가 정상이 될 때까지 기다렸다가 계속 사용하십시오.

# 사용

연장 호스 : 청소가 어려운 코너에 사용하십시오 .

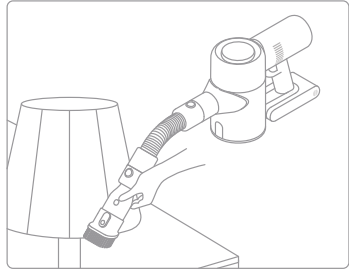
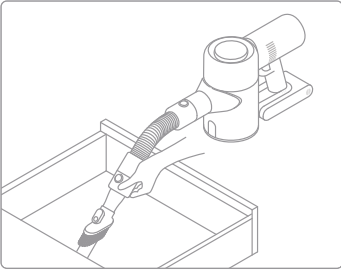



# 사용

## 디스플레이 정보 알림

참고 : 제품 사용 중 이상이 있을 경우 , 화면에 즉각 메시지가 뜹니다 . 화면의 지시에 따라 성능이 정상적으로 작동되도록 유지시켜 주세요 .



덕트가 막혀다

먼지통, 금속 연결막대, 소프트 롤러 노즐이 막혔는지 점검하십시오.



브러쉬 세척

유지 보수[소프트 롤링 브러쉬 헤드 청소]를 참조하여 브러시에 감긴 섬유 물질과 모발을 청소합니다.



필터 교체

유지보수 [필터 청소]를 참조하여 필터를 제거하고 교체합니다.



필터 리셋  
(5 초)

필터 재설정 카운트다운 화면으로 들어가려면슨을 5 초간 길게 누르십시오.

화면에 이 나타나면 재설정이 성공했음을 나타냅니다.



배터리 부족

가능한 한 빨리 충전하십시오.



배터리가 없습니다

가능한 한 빨리 충전하십시오.



배터리 과열

잠시 기다렸다가 모터의 온도가 정상으로 돌아온 뒤 이어서 사용하십시오.



서비스센터 담당자에게 문의하십시오.

# 유지 및 보수

## 제품 유지 주의사항

1. 정품 부품을 사용하여 주십시오 . 그렇지 않을 경우 A/S 가 불가할 수 있습니다 .
2. 필터 및 브러시 등에 이물질이 쌓인 경우 간헐적으로 작동과 멈춤을 반복하다가 작동을 멈춥니다 . 적당한시기에 필터 및 브러시 등을 청소해 주십시오 .
3. 장시간 청소기를 사용하지 않을 경우 배터리를 100% 충전한 후 전원 어댑터 코드를 뽑아 직사광선이 비치지 않는 서늘하고 건조한 곳에 보관해 주시고 직사광선 및 습기가 많은 환경에서는 보관하지 마십시오 .

배터리가 과방전 되지 않도록 최소 3 개월에 한 번씩 충전해 주십시오 .

## 본체 청소하기

부드럽고 마른 천으로 청소기를 닦아줍니다 .

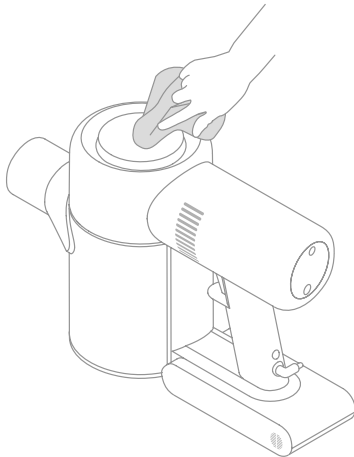

# 유지 및 보수

## 먼지 통 비우기

먼지통을 비우기 전 전원 어댑터를 뽑아 주시고 작동 스위치를 잘못 눌러 청소기가 작동하지 않도록 주의합니다. 먼지통의 먼지가 “MAX”(최대) 표시까지 찬 후 지속적으로 사용할 경우 청소 효과에 영향을 미칠 수 있으므로 먼지통을 비우고 사용해 주십시오.

먼지 버리기: 먼지 통 커버 열기 버튼을 누르면 먼지 통 내의 먼지를 비울 수 있습니다.

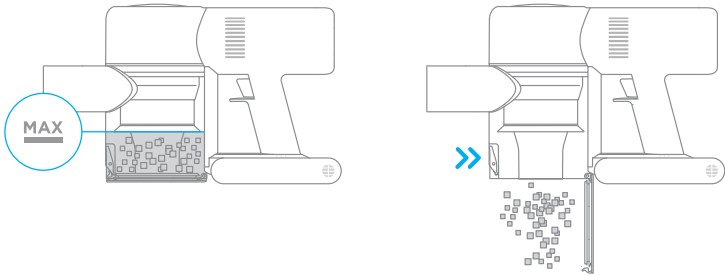

## 2. 먼지통 내부 청소 : 마른 걸레나 티슈로 먼지 닦기

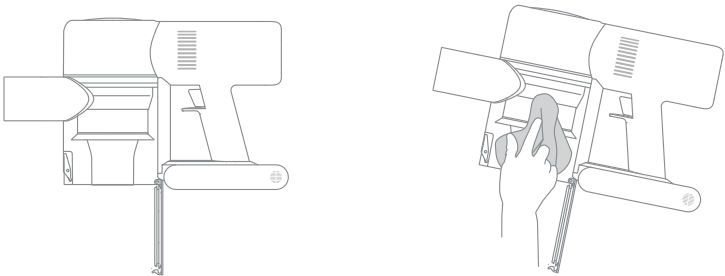

# 유지 및 보수

## 토네이도 시스템 청소하기

1. 그림과 같은 방향으로 토네이도 시스템을 돌려 빼냅니다.

참고 : 안내 : 흡입기 엔겔구를 사이클론 시스템 부품 회전 부분여 끼워 분리하면 두 손 을직접 사이클 론 시스템 부품여 넣지 않아손이 더러워지지않을수있습니다 .

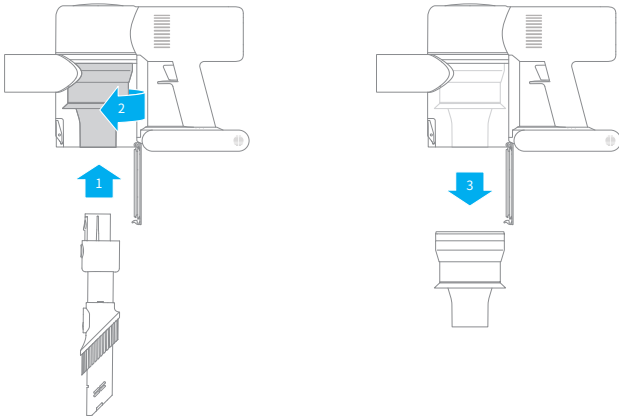

2. 토네이도 시스템이 깨끗해질 때까지 물로 닦아주고 , 완전히 건조된 후 토네이도 시스템을 다시 장착합니다 .

참고 : 닦은 후에는 완전히 건조될 수 있도록 최소 24 시간 동안햇빛에서 말려줍니 다 .



# 유지 및 보수

## 필터 청소하기

평평한 곳에서 청소기 본체를 고정시킨 후 그림과 같은 방향으로 필터 커버를 열고 필터를 꺼냅니다.

주의 : 필터를 청소하기 전 내장 스펀지를 해체하여 필터와 스펀지를 물로 씻어줍니다.

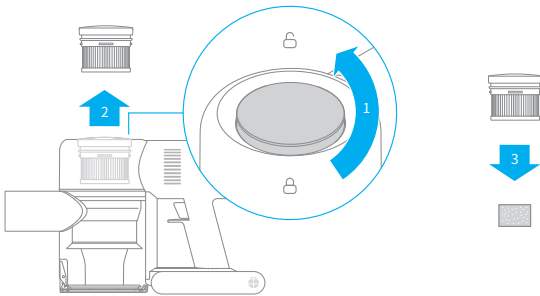

필터와 스펀지를 물로 씻어줍니다. 필터를 씻을 때에는 360° 돌려가며 씻어주어 틈 사이에 끼인 먼지들을 모두 제거하고 수조를 향하여 가볍게 여러 번 쳐 주어 먼지를 모두 제거합니다. 그리고 필터가 완전히 건조될 때까지 햇빛에서 말려줍니다.

주의 : 반드시 완전히 건조된 후 다시 장착하여 사용해 주십시오. ( 최소 24 시간 햇빛에서 건조 )

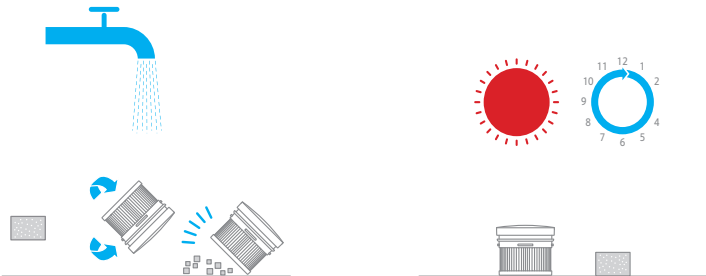

# 유지 및 보수

## 소프트 롤러 청소하기

### 1. 벗어 소프트 롤링 브러쉬

화살표 방향으로 롤러 해체 버튼을 올리면 롤러 한쪽 커버가 자동으로 열립니다. 그림과 같은 방향으로 롤러를 빼내어 청소합니다.

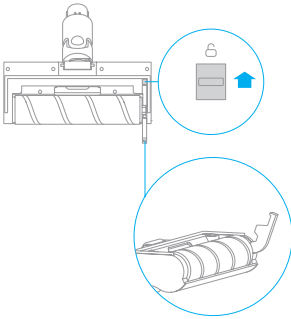

### 3. 롤러 세척

더러울 경우, 깨끗해질 때까지 세척해 주십시오.

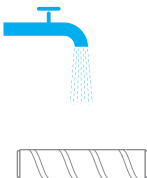

### 2. 롤러 및 투명 커버 플레이트 청소

가위를 사용하여 털 부분을 다듬어 잘라냅니다. 흙통 및 투명 덮개판의 먼지를 마른 걸레나 티슈로 닦아 충분히 말린 후 설치하여 사용합니다.

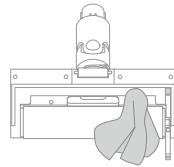

### 4. 햇빛에 롤러를 말려 주십시오.

건조 시 롤러를 수직으로 놓고 최소 24 시간 동안 완전히 말려 주십시오.

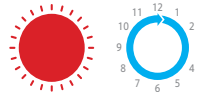

# 유지 및 보수

## 전동 진드기 브러시 청소

딸깍 소리가 날 때까지 동전을 사용하여 그림에 표시된 방향으로 잠금장치를 시계 반대 방향으로 돌리십시오.

팁: 매번 사용 후 청소하는 것이 좋습니다.



건조하는 동안 브러시 헤드를 세로로 최소 24 시간 동안 놓아두어 완전히 말리십시오.



잠금을 해제한 후 전기 스퀴지 브러시에서 브러시 헤드를 제거하고 브러시 헤드를 헹구고 청소하십시오.

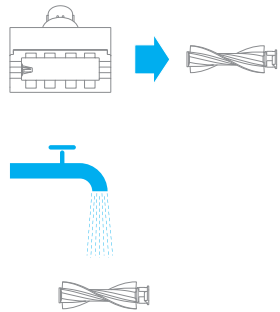

틀러 브러시가 완전히 마른 것을 확인한 후, 분해 순서와 반대로 조립할 수 있습니다.



# 기본 파라미터

본체			
모델 번호	VN6	정격 전압	25.2 V ---
정격 출력	450 W		
소프트 롤링 브러쉬		전동 진드기 제거 브러쉬	
모델 번호	DM001	모델 번호	DM002
정격 출력	40 W	정격 출력	20 W

본 기기에는 충전 가능한 리튬배터리 세트가 포함되어 있어 폐기 시 환경에 유해하므로, 기기를 폐기하기 전에 아래에 제시된 대로 배터리를 기기에서 꺼내 합리적인 처치: 배터리를 분해하기 전에 배터리를 차단하고 가능한 한 배터리를 제거한 후, 기기의 바닥을 비틀어 제거하십시오. 위험을 방지하기 위해 배터리 케이스를 파괴하지 않도록 주의하면서 꺼낸 배터리를 전문적인 회수 기관에 맡겨 처리하십시오.



# 흔한 문제

청소기가 정상적으로 동작하지 않을 때는, 예외 상황을 처리 위해 아래의 표를 참조해주세요.

흔한 고장	가능한 원인	해결 방법
청소기가 작동 안 됨	배터리가 나갔거나 배터리가 부족함.	충전 완료 후 제품을 사용하십시오.
	막힘으로 인해 고운 촉발된 자동 보호.	냉각 후 재부팅하십시오.
	흡입구 또는 통로가 막혔습니다.	흡입구 또는 통로를 제거해주시시오.
제품의 흡입력이 약해졌습니다.	먼지 통이 가득 차면 필터 모듈에 먼지가 쌓여 막힘.	쓰레기통을 청소하고 필터 어셈블리를 제거해주시시오.
	부속품이 막혔습니다.	부속품의 이물질을 제거해주시시오.
모터의 소리가 이상합니다.	주 흡입구 또는 연장봉이 막혔습니다.	주 흡입구 또는 연장봉의 이물질을 제거해주시시오.
시작 시 첫 번째 지시등은 빨간색으로 계속 켜져 있습니다.	배터리가 손상되었습니다.	당사 A/S 로 연락하여 수리를 받으십시오.
시작 시 첫 번째 지시등이 빨간색으로 빠르게 깜박입니다.	전원 어댑터가 일치하지 않습니다.	본래의 전원 어댑터를 사용하십시오.
충전 중에 배터리 상태 지시등이 켜지지 않습니다.	본체 및 어댑터 잭이 연결되어 있지 않습니다.	전원 어댑터가 연결되어 있는지 확인하십시오.
	배터리가 완전히 충전되고 배터리가 절전 모드로 전환됩니다.	정상적으로 사용할 수 있습니다.
	만약 위의 두 가지를 제외한다면, 문제는 여전히 존재하시면.	당사 A/S 로 연락하여 수리를 받으십시오.
충전 시간 느낌	배터리 온도가 낮거나 높음.	배터리 온도가 정상으로 돌아올 때까지 기다렸다가 재충전하십시오.

- Dreame은 중국 기업인 Dreame Technology Co., Ltd. 의 약자로, 기술에 대한 지속적인 추구, 탐색 및 검색에 대한 회사의 비전을 반영하는 회사의 중국 이름 "追觅"를 음역한 것입니다.