

Unpack Generator: Remove generator, accessories, inserts and Literature from carton. If any item is missing or damaged, contact our product service department at 1-855-888-3598.

Desempaquetar el generador: Retire el generador, los accesorios, el folleto y el libro de la caja. Si falta algún artículo o está dañado, contacte con nuestro departamento de servicio de productos al 1-855-888-3598.

Le déballage du générateur: enlevez le générateur et ses accessoires, des insertions et des documents du carton. Si aucun article est manquant ou endommagé, communiquez avec notre département de service du produit au 1-855-888-3598.

Included Items / Artículos incluidos / Eléments Inclus

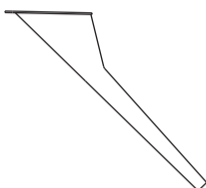
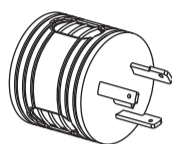
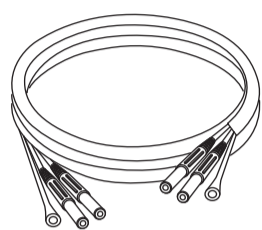

Manual
El manual
Le manuel

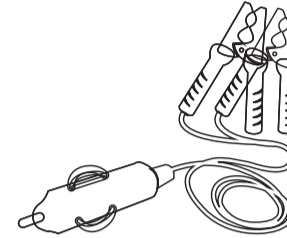
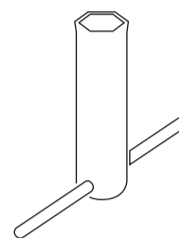
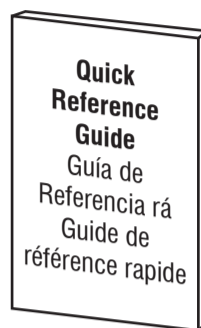

⚠ WARNING This Quick Reference Guide is not substitute for reading the operator's manual. To reduce the risk of injury or death, user must read and understand the operator's manual before using this product. All pages references to the operator's manual.

⚠ ADVERTENCIA La presente Guía de Referencia rápida no sustituye a la lectura del manual del operador. Para reducir el riesgo de lesiones o muerte, el deberá leer y entender el manual del operador antes de utilizar este producto. Toda la página hace referencia al manual del operador.

⚠ AVERTISSEMENT Ce guide de référence rapide n'est pas la substitution de lire le manuel d'opérateur. Pour réduire le risque de blessure ou de décès, l'utilisateur doit lire et comprendre le manuel d'opérateur avant d'utiliser ce produit. Toutes les pages de référence pour le manuel d'opérateur.

1. Add Lubricant and Fuel / Añadir Lubricante y Combustible / Ajoutez lubrifiant et carburant

Use a funnel to pour 10W-30 engine oil into engine. Fill to the upper mark of the oil dipstick H.

/ Use un embudo para verter aceite de motor 10W-30 en el motor. Llène hasta la marca superior de la varilla medidora de aceite H.

/ Utilisez un entonnoir pour verser de l'huile moteur 10W-30 dans le moteur. Remplir jusqu'au repère supérieur de la jauge d'huile H.

Use clean / fresh regular UNLEADED gasoline with a minimum 87 octane.

/ Use gasolina regular SIN PLOMO y limpia / nueva con un mínimo de 87 octanos.

/ Utilisez l'essence sans plomb fraîche / propre régulier avec un indice d'octane 87 minimum.

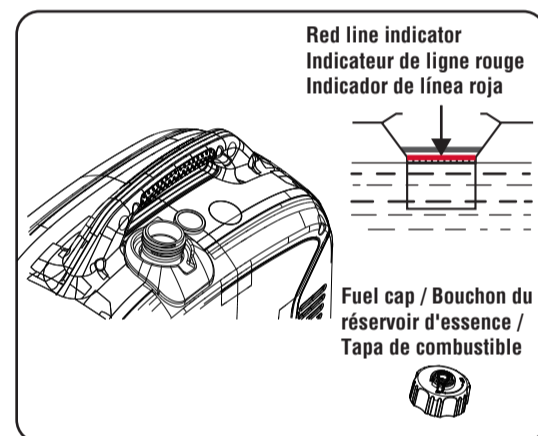
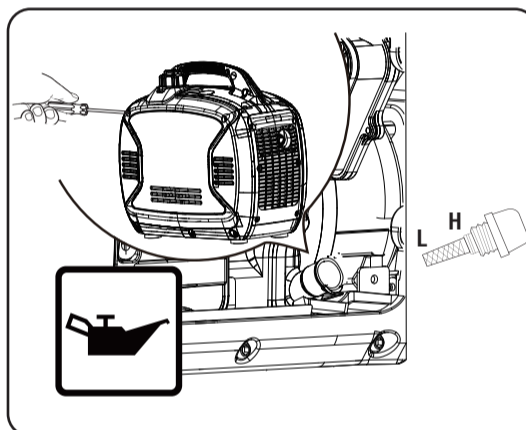

2. Start Generator / Encienda el Generador / Lancez le générateur

Move generator outside to a flat, level surface, away from doors, windows and vents.

/ Traslade el generador al exterior, a una superficie llana y nivelada, lejos de puertas, ventanas y conductos de ventilación.

/ Déplacez le générateur dehors sur une surface plane, loin des portes, fenêtres et des soupirails.

⚠ DANGER		⚠ PELIGRO	⚠ DANGER
<p>Using a generator indoors CAN KILL YOU IN MINUTES. Generator exhaust contains carbon monoxide. This is a poison you cannot see or smell.</p>		<p>Si usa un generador en interiores, MORIRÁ EN POCOS MINUTOS. El escape del generador contiene monóxido de carbono. Es un veneno que no tiene olor ni se puede ver.</p> <ul style="list-style-type: none"> • NUNCA lo use dentro de una casa o garaje, AUN si las puertas y ventanas están abiertas. • Sólo úselo EN EXTERIORES y lejos de ventanas, puertas y ductos de ventilación. <p>Evite otros peligros del generador. LEA EL PROSPECTO ANTES DE USARLO.</p>	<p>Utiliser un générateur à l'intérieur PEUT VOUS TUER EN QUELQUES MINUTES. Les gaz d'échappement du générateur contiennent du monoxyde de carbone. C'est un gaz toxique invisible et inodore.</p> <ul style="list-style-type: none"> • NE JAMAIS utiliser à l'intérieur d'une maison ou d'un garage, MÉME SI les portes et les fenêtres sont ouvertes. • Utiliser UNIQUEMENT à l'EXTÉRIEUR et loin des fenêtres, portes et ventilations. <p>Évitez les autres dangers du générateur. VEUILLEZ LIRE LES INSTRUCTIONS AVANT UTILISATION.</p>
<p>NEVER use inside a home or garage, EVEN IF doors and windows are open.</p>	<p>Only use OUTSIDE and far away from windows, doors and vents.</p>		
<p>Avoid other generator hazards. READ MANUAL BEFORE USE.</p>			

⚠ WARNING Do not overload generator or electrical cords. Consult operation manual.

⚠ ADVERTENCIA No sobrecargue el generador o los cables eléctricos. Consulte el manual de operación.

⚠ AVERTISSEMENT Ne surchargez le générateur ou les cordons électriques. Consultez le manuel de fonctionnement.

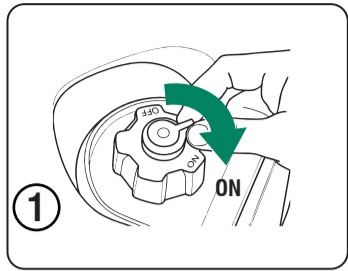

Turn the fuel cap vent lever to the "ON" position.
 / Gire la palanca de ventilación de la tapa de combustible a la posición "ON".
 / Tournez le levier de mise à l'air libre du bouchon de carburant sur la position « ON ».

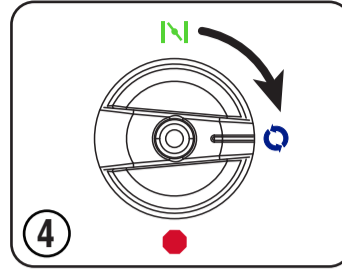

As soon as engine starts and warm up, turn the Starting Dial Switch to the "RUN" position.
 / Tan pronto como el motor arranque y se caliente, gire el interruptor del dial de arranque a la posición "RUN".
 / Dès que le moteur démarre et se réchauffe, tournez le commutateur à cadran de démarrage sur la position « RUN ».

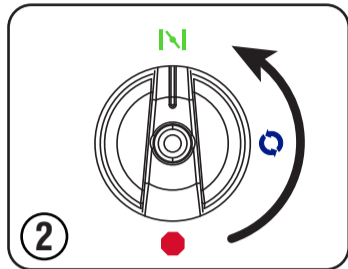

Turn the Starting Dial Switch to the "START" position.
 / Gire el interruptor del dial de inicio a la posición de "START" posición.
 / Tournez le commutateur à cadran de démarrage sur « START » position.

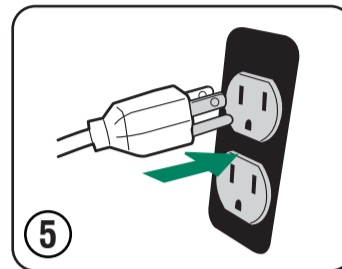

Plug in items to be powered, using only grounded extension cords.
 / Conecte los elementos para tener potencia, usando solamente cables de extensión en tierra.
 / Branchez des points à lancer par utilisant seulement le câble de mise à la terre.

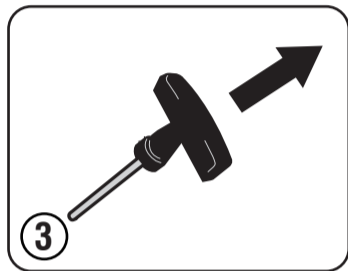

Pull recoil starter slowly until resistance is felt, then pull rapidly.
 / Jale el arrancador de retroceso lentamente hasta que sienta resistencia, luego tire rápidamente.
 / Tirez lentement le lanceur à rappel jusqu'à ce qu'une résistance se fasse sentir, puis tirez rapidement.

3. Shutdown and Storage / Apagado y Almacenamiento / L'Arrêt et le stockage

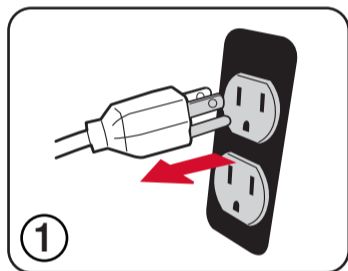

Remove any load from the generator.
 / Retire cualquier carga del generador.
 / Enlevez toute la charge du générateur.

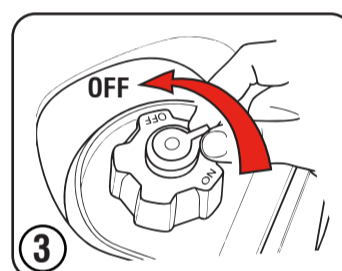

Turn the fuel cap vent lever to the "OFF" position.
 / Gire la palanca de ventilación del tapón de combustible a la posición "OFF".
 / Tournez le levier d'aération du bouchon de carburant sur la position « OFF ».

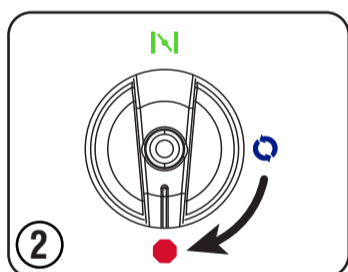

Turn the Starting Dial Switch to the "STOP" position.
 / Gire el interruptor del dial de arranque a la posición "STOP".
 / Tournez le sélecteur de démarrage sur la position « STOP ».

If generator is to be stored for longer than 30 days, refer to the operator's manual for further instruction.

Si el generador debe estar almacenado durante más de 30 días, consulte el manual del operador para más información.

Si le générateur doit être stocké pendant plus de 30 jours, veuillez consulter le manuel d'exploitation pour de plus amples instructions.