

Sito verticale Datenblatt

LED Wandleuchte für den Außenbereich mit kugelförmigem Kopf und beidseitigem Lichtaustritt (up / down vertikal). Die Lichtwirkung ist beim Kauf wählbar.

Die Wandleuchte erreicht die Schutzklasse IP65 und ist somit staubdicht und strahlwasserfest. Version für Aufbaumontage, Anschluss an 230 V (AC) Netzspannung (VOLT light engine), dimmbar via Phasenabschnittdimmer*.

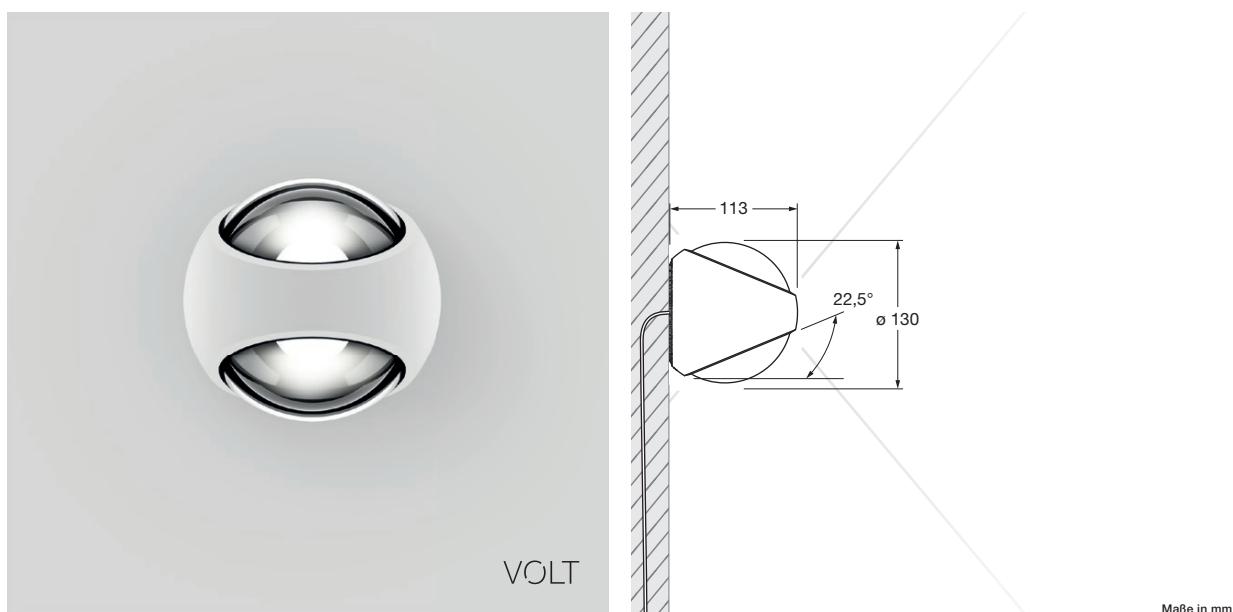

Maße in mm

technische Daten Sito verticale

Eigenschaften	Material	Aluminium, lackiert, optisches Glas
	Gewicht	1,3 kg
Oberfläche	head	weiß matt, weiß glanz, schwarz matt
	VOLT light engine	
	mittlere Lebensdauer	> 40.000 Std.
	Energieeffizienzklasse (Lichtausbeute)	G (72 lm / W)
	Leistung	LED 2 x 9 W
	Farbwiedergabeindex	perfect color; CRI Ra 97
	Farbtemperatur (Farbkonsistenz)	2700 K, 3000 K (2-step)
Elektrik	Dimmung	via Phasenabschnittdimmer*
	Anschluss	230 V AC / 50 Hz
	Powerfaktor Netzteil (cos ϕ 1)	0,9
	Flimmer / Stroboskop-Effekt	1 (PstLM) / 0,9 (SVM)
	zulässige Betriebsbedingung	-20°C bis +40°C

* Liste kompatibler Dimmer: www.occhio.de/dim

Sito verticale Lichtwirkungen

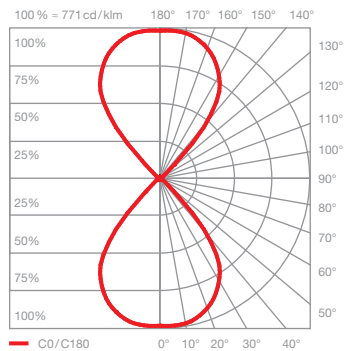
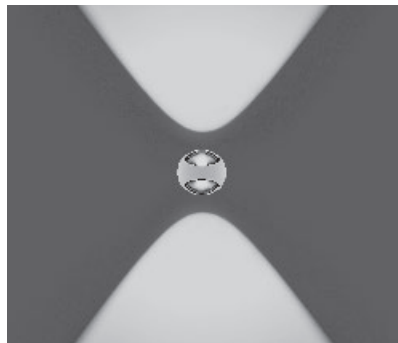

C80 contour

gerichtetes Licht mit konturiertem Lichtkegel
(ca. 80°)

inserts: sphärisches Glas
kleine Linse medium

Lichtstrom: perfect color 2 × 9W 1100lm

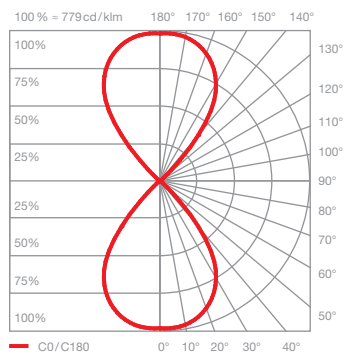
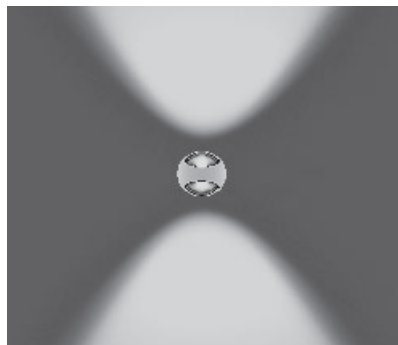

S80 soft

gerichtetes Licht mit weichem Lichtkegel
(ca. 80°)

inserts: sphärisches Glas
kleine Linse medium
soft edge Glas

Lichtstrom: perfect color 2 × 9W 980lm

Sito verticale mehrere Leuchten verbinden

durchverdrahtet mit vergrabener
Außenverteilerdose

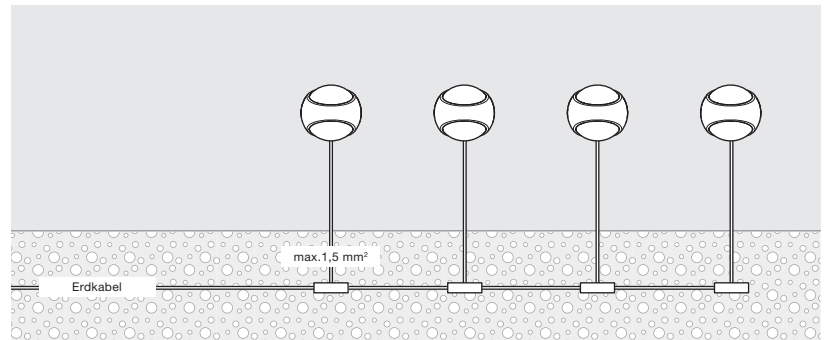

durchverdrahtet mit Verbindungsklemmen

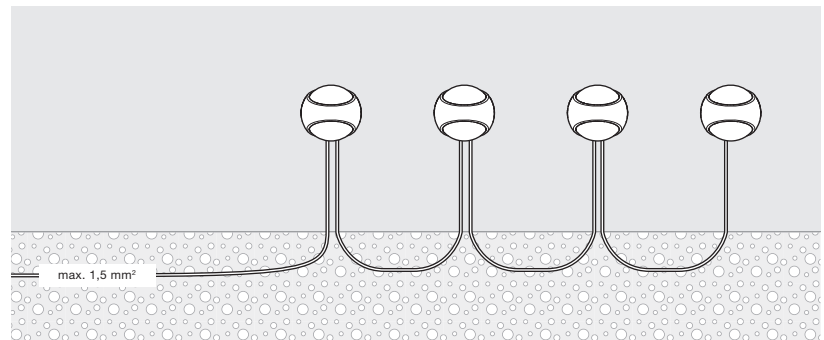

Occhio air module in Schalterdose
oder Verteilerkasten



max. 4 Leuchten

