

Sento verticale flat Datenblatt

LED Wandleuchte mit flacher base für Montage auf Hohlraumdose. Anschluß an externe Konstantspannungsquelle (Konverter). Modulares LED-Kopf-Körper-System ermöglicht freie Kombination verschiedener Oberflächen von head, body und base. Head für Konfiguration und Wartungszwecke abnehmbar, LED wechselbar. Heads mit einseitigem oder beidseitigem Lichtaustritt erhältlich, Lichtleistung 18W oder 26W.

Lichtwirkung über optionale inserts veränderbar, dichroitische Farbfilter zusätzlich einsetzbar. Verstellmöglichkeit über wärmeentkoppelten Karbongriff (head optional gegen Verdrehen fixierbar). Extern dimmbar (abhängig vom Vorschaltgerät) oder über Gestensteuerung »touchless control« am head.

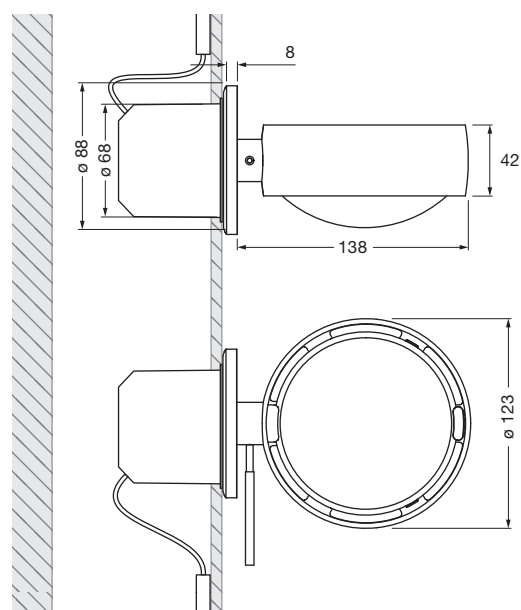

Maße in mm

technische Daten Sento verticale flat

Eigenschaften	Material	Aluminium, Stahl verchromt, lackiert oder eloxiert, Kunststoff, Glas, optischer Kunststoff	
	Länge	138 mm inkl. Leuchtenkopf	
	Beweglichkeit head	360°	
	Gewicht	1,2 kg	
Oberfläche	head	gold matt, rose gold, bronze, chrom glanz, chrom matt, weiß glanz, weiß matt, schwarz matt, phantom, black phantom	
	body	weiß matt, schwarz matt, chrom glanz, chrom matt	
	base	chrom glanz, weiß glanz, chrom matt, weiß matt, schwarz matt	
Occhio LED	mittlere Lebensdauer	> 50.000 Std.	
	Energieeffizienz	G	
	Leistung einseitig /beidseitig	26 W / 18 W	
	Farbwiedergabeindex	perfect color; CRI Ra 97	high flux; CRI Ra 85
	Farbtemperatur	2700, 3000 K	3000, 3500, 4000 K
	empfohlener Einsatz	Wohnen und Objekt	Objekt
Elektrik	Dimmung	»touchless control« und Occhio air (optional) oder via Phasenabschrittdimmer* (abhängig vom Konverter)	
	Vorschaltgerät	extern, Betrieb über Konstantspannungsquelle 48 V DC / min. 30 W	
	zulässige Betriebsbedingung	max. 30°C nur im Innenbereich betreiben	

*Phasenabschrittdimmer und Occhio air nicht kombinierbar



Sento verticale flat Lichtwirkungen

 head einseitig

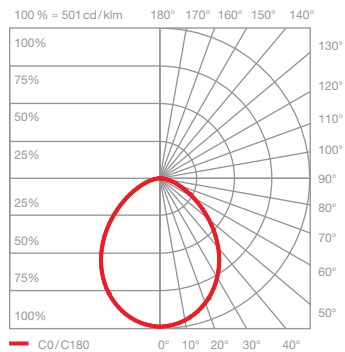
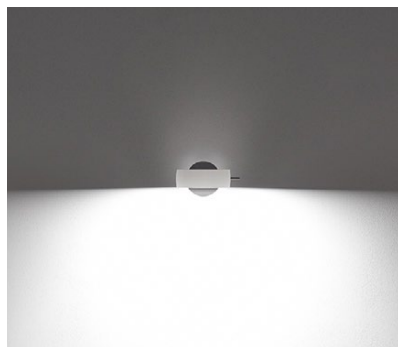

Sento B

diffuses Licht

insert: Diffusorglas

Lichtstrom:	perfect color	26 W	1370lm
	high flux	26 W	1870lm
	perfect color	18 W	1000lm
	high flux	18 W	1370lm

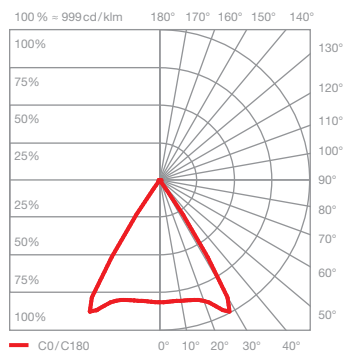

Sento C

gerichtetes Licht
Lichtkegel ca. 80°

insert: Linse

Lichtstrom:	perfect color	26 W	1570lm
	high flux	26 W	2150lm
	perfect color	18 W	1140lm
	high flux	18 W	1570lm

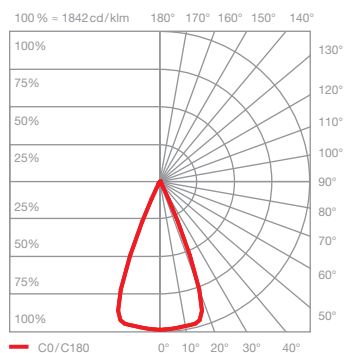
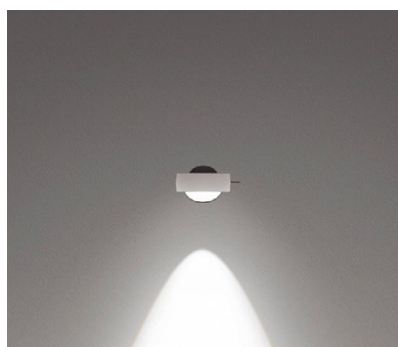

Sento S40

gerichtetes Licht
Lichtkegel ca. 40°

insert: Doppellinse
soft edge Glas

Lichtstrom:	perfect color	26 W	1560lm
	high flux	26 W	2130lm
	perfect color	18 W	1130lm
	high flux	18 W	1560lm

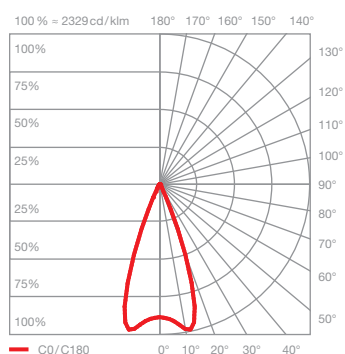
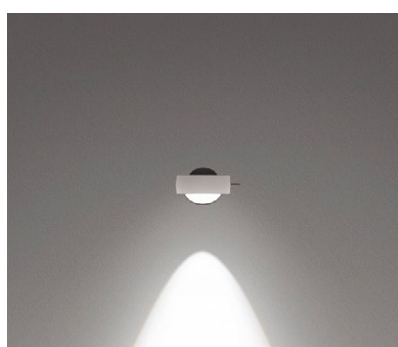

Sento S30

gerichtetes Licht
Lichtkegel ca. 30°

insert: Doppellinse
Fresnellinse

Lichtstrom:	perfect color	26 W	1530lm
	high flux	26 W	2080lm
	perfect color	18 W	1110lm
	high flux	18 W	1530lm

Sento verticale flat Lichtwirkungen

 head beidseitig

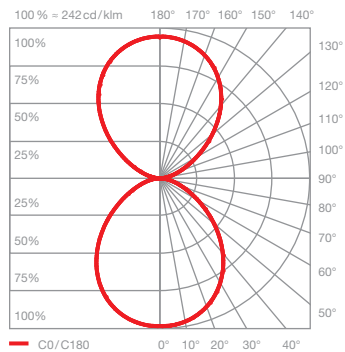
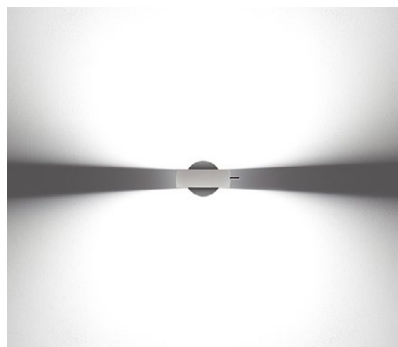

Sento A

diffuses Licht in beide Richtungen

insert: Diffusorglas
Diffusorglas

Lichtstrom:	perfect color	26 W	1500lm
	high flux	26 W	2040lm
	perfect color	18 W	1090lm
	high flux	18 W	1500lm

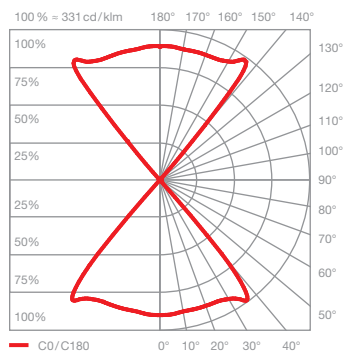

Sento D

gerichtetes Licht in beide Richtungen
Lichtkegel ca. 80°

insert: Linse
Linse

Lichtstrom:	perfect color	26 W	1750lm
	high flux	26 W	2390lm
	perfect color	18 W	1270lm
	high flux	18 W	1750lm

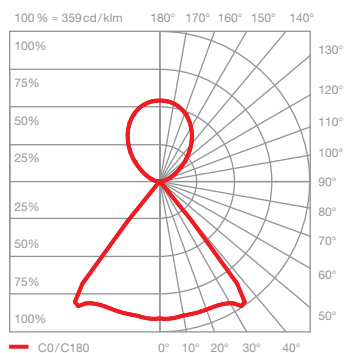
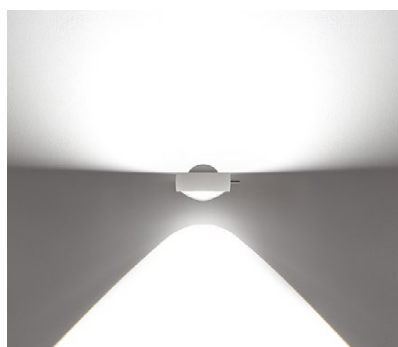

Sento E

diffuses Licht nach oben
gerichtetes Licht nach unten
Lichtkegel ca. 80°

insert: Diffusorglas
Linse

Lichtstrom:	perfect color	26 W	1620lm
	high flux	26 W	2200lm
	perfect color	18 W	1170lm
	high flux	18 W	1620lm