

EMTOP

VACUUM CLEANER
800W

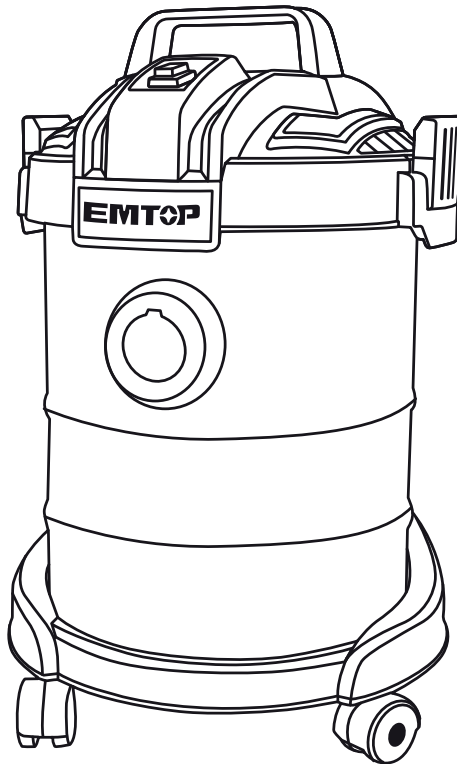

EVCR0801,ULVCR0801



www.emtop.com

AVERTISSEMENTS GÉNÉRAUX DE SÉCURITÉ POUR LES OUTILS ÉLECTRIQUES

⚠ AVERTISSEMENT Lisez tous les avertissements de sécurité, instructions, illustrations et spécifications fournis avec cet outil électrique. *Le non-respect de toutes les instructions énumérées ci-dessous peut entraîner un choc électrique, un incendie et/ou des blessures graves.*

Conservez tous les avertissements et instructions pour référence future.

Le terme « outil électrique » dans les avertissements fait référence à votre outil électrique alimenté sur secteur (avec fil) ou outil électrique fonctionnant sur batterie (sans fil).

1) Sécurité de la zone de travail

- a) **Gardez la zone de travail propre et bien éclairée.** *Les zones encombrées ou sombres sont propices aux accidents.*
- b) **N'utilisez pas d'outils électriques dans des atmosphères explosives, par exemple en présence de liquides, gaz ou poussières inflammables.** *Les outils électriques créent des étincelles qui peuvent enflammer la poussière ou des fumées.*
- c) **Éloignez les enfants et les spectateurs lorsque vous utilisez un outil électrique.** *Les distractions peuvent vous faire perdre le contrôle.*

2) Sécurité électrique

- a) **Les fiches des outils électriques doivent correspondre à la prise. Ne modifiez jamais la fiche de quelque manière que ce soit. Ne pas utiliser n'importe quelle fiche d'adaptateur avec des outils électriques mis à la terre (mis à la terre).** *Bouchons non modifiés et des prises adaptées réduiront le risque de choc électrique.*
- b) **Évitez tout contact corporel avec des surfaces mises à la terre ou mises à la terre, telles que des tuyaux, des radiateurs, cuisinières et réfrigérateurs.** *Il existe un risque accru de choc électrique si votre corps est mis à la terre ou mis à la terre.*
- c) **N'exposez pas les outils électriques à la pluie ou à des conditions humides.** *De l'eau pénètre dans un outil électrique augmentera le risque de choc électrique.*
- d) **N'abusez pas le cordon. N'utilisez jamais le cordon pour transporter, tirer ou débrancher l'outil électrique. Gardez le cordon à l'écart de la**

chaleur, de l'huile, des bords tranchants ou des pièces mobiles. *Endommagé ou des cordons emmêlés augmentent le risque de choc électrique.*

- e) **Lorsque vous utilisez un outil électrique à l'extérieur, utilisez une rallonge adaptée à utilisation en extérieur. *L'utilisation d'un cordon adapté à une utilisation en extérieur réduit le risque de choc électrique.***
- f) **S'il est inévitable d'utiliser un outil électrique dans un endroit humide, utilisez un courant résiduel alimentation protégée par dispositif (RCD). *L'utilisation d'un RCD réduit le risque de choc électrique.***

3) Sécurité personnelle

- a) **Restez vigilant, surveillez ce que vous faites et faites preuve de bon sens lorsque vous utilisez un outil électrique. N'utilisez pas d'outil électrique lorsque vous êtes fatigué ou sous l'influence de drogues, alcool ou médicaments. *Un moment d'inattention lors de l'utilisation d'outils électriques peut entraîner des blessures graves.***
- b) **Utilisez un équipement de protection individuelle. Portez toujours des lunettes de protection. *Protecteur équipement tel qu'un masque anti-poussière, des chaussures de sécurité antidérapantes, un casque ou une protection auditive utilisé dans des conditions appropriées réduira les blessures corporelles.***
- c) **Empêcher les démarrages involontaires. Assurez-vous que l'interrupteur est en position d'arrêt avant se connecter à une source d'alimentation et/ou à une batterie, ramasser ou transporter l'outil. *Transporter des outils électriques avec le doigt sur l'interrupteur ou alimenter des outils électriques qui ont l'allumage invite aux accidents.***
- d) **Retirez toute clé ou clé de réglage avant d'allumer l'outil électrique. *Une clé ou une clé laissée attachée à une partie rotative de l'outil électrique peut entraîner des blessures.***
- e) **N'allez pas trop loin. Gardez une bonne assise et un bon équilibre à tout moment. *Cela permet de mieux contrôle de l'outil électrique dans des situations inattendues.***
- f) **Habillez-vous correctement. Ne portez pas de vêtements amples ni de bijoux . Gardez vos cheveux et vêtements éloignés des pièces mobiles. *Les vêtements amples, les bijoux ou les cheveux longs peuvent être attrapés dans les pièces mobiles.***

- g) **Si des dispositifs sont prévus pour le raccordement de l'aspiration et de la collecte des poussières installations, assurez-vous qu'elles sont connectées et utilisées correctement.** *L'utilisation d'un dépoussiéreur peut réduire les risques liés à la poussière.*
- h) **Ne laissez pas la familiarité acquise grâce à l'utilisation fréquente des outils vous permettre de devenir faire preuve de complaisance et ignorer les principes de sécurité des outils.** *Une action imprudente peut provoquer de graves blessure en une fraction de seconde.*

4) Utilisation et entretien des outils électriques

- a) **Ne forcez pas l'outil électrique. Utilisez l'outil électrique approprié pour votre application.** *Le Un outil électrique approprié fera le travail mieux et de manière plus sûre au rythme pour lequel il a été conçu.*
- b) **N'utilisez pas l'outil électrique si l'interrupteur ne l'allume pas et ne l'éteint pas.** *N'importe lequel outil électrique qui ne peut pas être contrôlé avec l'interrupteur est dangereux et doit être réparé.*
- c) **Débranchez la fiche de la source d'alimentation et/ou retirez la batterie , le cas échéant. détachable, de l'outil électrique avant d'effectuer des réglages, de changer accessoires ou ranger des outils électriques.** *De telles mesures de sécurité préventives réduisent risque de démarrage accidentel de l'outil électrique.*
- d) **Rangez les outils électriques inutilisés hors de portée des enfants et ne laissez personne pas familier avec l'outil électrique ou ces instructions pour utiliser l'outil électrique.** *Les outils électriques sont dangereux entre les mains d'utilisateurs non formés.*
- e) **Entretenez les outils électriques et les accessoires. Vérifiez s'il y a un mauvais alignement ou un grippage pièces mobiles, bris de pièces et toute autre condition pouvant affecter le fonctionnement de l'outil électrique. S'il est endommagé, faites réparer l'outil électrique avant utilisation.** *De nombreux accidents sont causés par des outils électriques mal entretenus.*
- f) **Gardez les outils de coupe affûtés et propres.** *Des outils de coupe correctement entretenus et tranchants les arêtes de coupe sont moins susceptibles de se coincer et sont plus faciles à contrôler.*
- g) **Utilisez l'outil électrique, les accessoires, les embouts, etc.**

conformément à ces instructions, en tenant compte des conditions de travail et du travail à effectuer. effectué. *L'utilisation de l'outil électrique pour des opérations différentes de celles prévues pourrait entraîner une situation dangereuse.*

- h) Gardez les poignées et les surfaces de préhension sèches, propres et exemptes d'huile et de graisse.** *Les poignées et surfaces de préhension glissantes ne permettent pas une manipulation et un contrôle sûrs du outil dans des situations inattendues.*

5) Utilisation et entretien des outils à batterie

- a) Rechargez uniquement avec le chargeur spécifié par le fabricant.** *Un chargeur qui est adapté à un type de batterie peut créer un risque d'incendie s'il est utilisé avec un autre batterie.*
- b) Utilisez des outils électriques uniquement avec des blocs-batteries spécifiquement désignés.** *Utilisation de tout autre les blocs-piles peuvent créer un risque de blessure et d'incendie.*
- c) Lorsque la batterie n'est pas utilisée, éloignez-la de tout autre objet métallique, comme du papier, clips, pièces de monnaie, clés, clous, vis ou autres petits objets métalliques, qui peuvent faire un connexion d'un terminal à un autre.** *Un court-circuit entre les bornes de la batterie peut provoquer des brûlures ou un incendie.*
- d) Dans des conditions abusives, du liquide peut être éjecté de la batterie ; éviter les contacts. Si un contact se produit accidentellement, rincer à l'eau. Si le liquide entre en contact avec les yeux, demander de l'aide médicale.** *Le liquide éjecté de la batterie peut provoquer des irritations ou des brûlures.*
- e) N'utilisez pas de batterie ou d'outil endommagé ou modifié.** *Endommagé ou les batteries modifiées peuvent présenter un comportement imprévisible entraînant un incendie, une explosion ou un risque de blessure.*
- f) N'exposez pas une batterie ou un outil au feu ou à une température excessive.** *Exposition à un incendie ou une température supérieure à 130 °C peut provoquer une explosion.*
- g) Suivez toutes les instructions de chargement et ne chargez pas la batterie ou l'outil. en dehors de la plage de température spécifiée dans les instructions.** *Chargement incorrect ou à des températures en dehors de*



la plage spécifiée peut endommager la batterie et augmenter la risque d'incendie.

6) Prestations

- a) **Faites réparer votre outil électrique par un réparateur qualifié utilisant uniquement des pièces de rechange . Cela garantira que la sécurité de l'outil électrique est maintenue.**

LES SYMBOLES DANS LE MANUEL D'INSTRUCTIONS

	Lisez le manuel d'instructions avant utilisation.
	Conformité CE.

	<p>Alerte de sécurité. Veuillez utiliser uniquement les accessoires pris en charge par le fabricant.</p>
	<p>Portez des lunettes de sécurité, une protection auditive et un masque anti-poussière.</p>
	<p>Les déchets de produits électriques ne doivent pas être jetés avec les ordures ménagères . Veuillez recycler là où des installations existent. Vérifiez auprès de votre autorité locale ou de votre détaillant pour obtenir des conseils en matière de recyclage.</p>

AVERTISSEMENT DE SÉCURITÉ SUPPLÉMENTAIRE

1. Pour réduire le risque d'incendie, de choc électrique ou de blessure :
2. Ne pas utiliser à l'extérieur.
3. Ne laissez pas l'aspirateur branché. Éteignez l'interrupteur et débranchez le cordon électrique lorsqu'il n'est pas utilisé et avant l'entretien.
4. Ne pas utiliser comme jouet. Une attention particulière est nécessaire lorsqu'il est utilisé par ou à proximité d'enfants.

5. Utilisez uniquement comme décrit dans ce manuel. Utilisez uniquement les accessoires recommandés par les fabricants.
6. Ne pas utiliser avec un cordon ou une fiche endommagés.
7. Ne tirez pas et ne transportez pas par le cordon, n'utilisez pas le cordon comme poignée, ne fermez pas la porte sur le cordon et ne tirez pas le cordon autour des bords ou des coins tranchants. Ne faites pas passer l'aspirateur sur le cordon. Garder le cordon éloigné des surfaces chauffées.
8. N'utilisez pas de rallonges ou de prises dont la capacité de transport de courant est insuffisante.
9. Éteignez toutes les commandes avant de débrancher.
10. Ne débranchez pas en tirant sur le cordon. Pour débrancher, tirer sur la prise, pas le cordon.
11. Ne manipulez pas la prise ou l'aspirateur avec les mains mouillées et ne l'utilisez pas sans chaussures.
12. Ne placez aucun objet dans les ouvertures. Ne pas utiliser avec une ouverture bloquée ; garder exempt de poussière, de peluches, de cheveux et de tout ce qui pourrait réduire le flux d'air.
13. Cet aspirateur crée une aspiration et contient un rouleau-brosse rotatif. Gardez les cheveux, les vêtements amples, les doigts et toutes les parties du corps éloignés des ouvertures et des pièces mobiles.
14. Ne ramassez rien qui brûle ou qui fume, comme des cigarettes, des allumettes ou des cendres chaudes.
15. Ne pas utiliser sans le bac à poussière ou le filtre en place.
16. Soyez particulièrement prudent lors du nettoyage des cordes.
17. Ne pas utiliser pour ramasser des liquides inflammables ou combustibles tels que l'essence, ni dans des zones où ils peuvent être présents.
18. Rangez votre nettoyeur à l'intérieur dans un endroit frais et sec.
19. Assurez-vous d'éteindre l'appareil au minimum toutes les 15 minutes (pendant une minute) pour laisser le moteur refroidir - sinon, vous pourriez provoquer une panne du moteur.
20. N'utilisez pas cet appareil pendant plus de 4 heures (y compris les pauses) un jour donné.

CARACTÉRISTIQUES

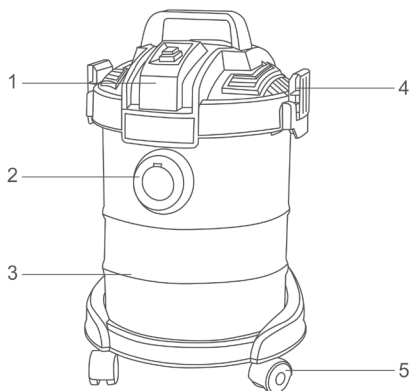

1. l' interrupteur

2. Connecteur de tuyau

3. Baril à poussière

4. Bloc de verrouillage

5. Roue

Spécifications techniques

Modèle Non .	EVCR0801
Tension	220V-240V~50/60Hz
La puissance d'entrée	800W
Capacité de poussière	12L
Flux d'air	1,7 m³/min
Pression du vide	16kPa
Longueur de câble	2,3 m

Numéro de modèle.

REMARQUE : x (vierge, 1,2,3,4,5,6,7,8, 9,E ,S,A,M) ; y (vide,-1,-2,-3,-4,-5,-6,-7,-8,-9,E,S,A,M)

IMAGE DE FONCTIONNEMENT

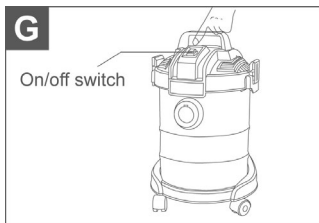
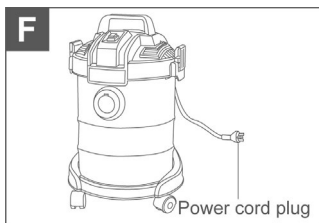
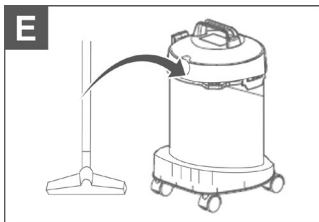
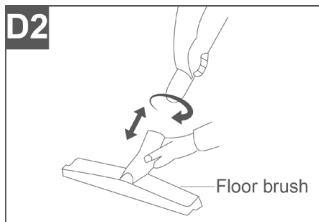
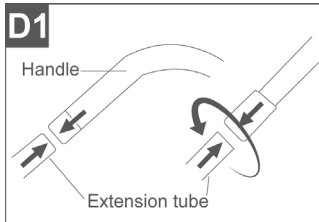
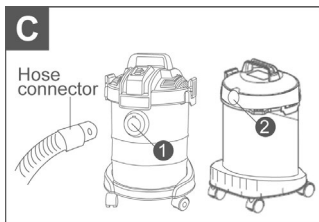
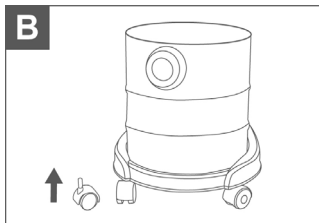
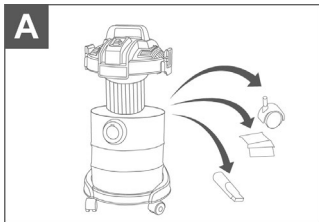

OPÉRATION

1. Relâchez le bloc de verrouillage pour ouvrir le boîtier, retirez les roues et les accessoires. (voir Figure A)
2. Installez 4 petites roues . (voir Figure B)
3. Mettez le connecteur de tuyau en ① , la fonction d'aspiration est disponible. Mettez le connecteur de tuyau en ② , la fonction de soufflage est disponible. (voir Figure C)
4. Insérez la poignée dans le tube avec une force de torsion. (voir Figure D)
5. Double stockage. (voir Figure E)
6. Tenez la fiche et insérez-la dans la prise. (voir Figure F)
7. Appuyez sur le bouton de l'interrupteur pour allumer/éteindre le nettoyeur. (voir Figure G)

Pour plus de sécurité, il y a un couvercle d'interrupteur étanche. Veuillez remplacer le couvercle étanche une fois qu'il est cassé.

ENTRETIEN ET DYSFONCTIONNEMENT

⚠ AVERTISSEMENT! Lorsque les filtres sont visiblement recouverts de poussière ou que l'aspiration diminue considérablement, veuillez les nettoyer à temps, car cela peut améliorer l'efficacité du travail et prolonger la durée de vie du nettoyeur.

N'utilisez jamais la machine sans filtres.

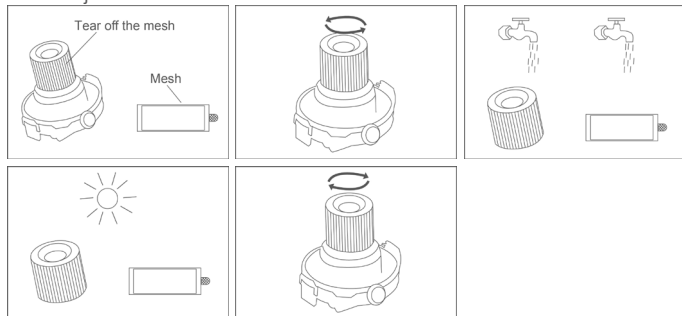

1. Déchirez le maillage à l'extérieur du filtre HEPA
2. Tournez le bouton de verrouillage avec une force dans le sens inverse des

aiguilles d'une montre, retirez les filtres.

3. Nettoyez-le soigneusement.
4. Sécher en aérant.
5. Remettez le filtre.

DÉPANNAGE



Problème	Cause possible	Solution
Le moteur électrique ne fonctionne pas	<ul style="list-style-type: none">•Vérifiez si la fiche d'alimentation est bien branchée à la prise.•Vérifiez s'il y a du courant dans la prise.•Vérifiez si l'interrupteur de l'appareil est allumé	<ul style="list-style-type: none">•Rebranchez la fiche dans la prise.•Assurez-vous qu'il y a du courant dans la prise.•Appuyez sur l'interrupteur ON/OFF pour allumer l'appareil.
La puissance d'aspiration est faible	<ul style="list-style-type: none">•Vérifiez si la brosse à sol ou le tuyau est bouché.•Vérifiez si le sac à poussière est plein de poussière.•Vérifiez si le capot avant est fermé.•Vérifiez si le filtre est bouché.•Vérifiez si le tube métallique extensible est connecté à la brosse à sol droite	<ul style="list-style-type: none">•Retirez le colmatage en temps opportun.•Nettoyez ou remplacez le sac à poussière.•Fermez le capot avant.•Nettoyez le filtre.•Connectez le tube métallique extensible et la brosse à sol à droite.
La ligne électrique ne peut pas s'enrouler complètement	<ul style="list-style-type: none">•Vérifiez si la ligne électrique est tordue.	<ul style="list-style-type: none">•Retirez la ligne électrique sur 2 à 3 m, puis rembobinez-la.

<p>La ligne électrique ne peut pas être retirée en douceur</p>	<ul style="list-style-type: none"> •Vérifiez si la ligne électrique est tordue 	<ul style="list-style-type: none"> •Appuyez sur le bouton d'enroulement du cordon, enroulez et retirez la ligne électrique à plusieurs reprises.
<p>La vitesse ne peut pas être réglée</p>	<ul style="list-style-type: none"> •Le bouton de contrôle de vitesse ne fonctionne pas ou le moteur de régulation de vitesse tombe. 	<ul style="list-style-type: none"> •Allumez et éteignez la machine plusieurs fois, et si elle ne fonctionne toujours pas, envoyez-la au service de maintenance pour réparation.
<p>La ligne électrique s'enroule automatiquement</p>	<ul style="list-style-type: none"> •L'enrouleur enroule automatiquement la ligne électrique. 	<ul style="list-style-type: none"> •Retirez et enroulez la ligne électrique 4 à 5 fois, et si elle est toujours en panne, envoyez-la au service de maintenance pour réparation.

EMTOP



MADE IN CHINA 0322.E03
BEST TOOLS CO., PTE. LTD.

   EMTOP International
No. 20 Dagang Road, Fuqiao Town,
Taicang City, China.