

EMTOP

www.emtop.com

LITHIUM-ION GRASS TRIMMER

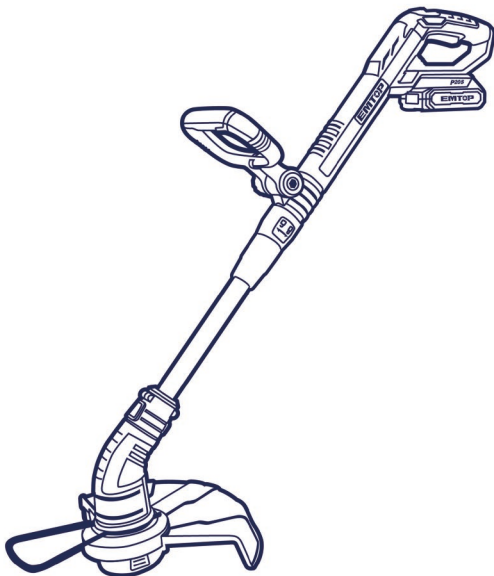

ELGT20018, ELGT20018xy, ULGT20018xy,
ELGT203011, ULGT203011
x (blank, 1, 2, 3, 4, 5, 6, 7, 8, 9, E, S, A, M)
y (blank, -1, -2, -3, -4, -5, -6, -7, -8, -9, E, S, A, M)

**PRODUCT
MANUAL**

AVERTISSEMENTS GÉNÉRAUX DE SÉCURITÉ CONCERNANT LES OUTILS ÉLECTRIQUES

□ **AVERTISSEMENT** Lisez tous les avertissements de sécurité, les instructions, les illustrations et les spécifications fournis avec cet outil électrique. *Le non-respect de toutes les instructions énumérées ci-dessous peut entraîner un choc électrique, un incendie et/ou des blessures graves.*

Conservez tous les avertissements et instructions pour référence future.

Le terme « outil électrique » dans les avertissements fait référence à votre outil électrique fonctionnant sur secteur (avec fil) ou à batterie (sans fil).

1) Sécurité de la zone de travail

- a) **Gardez la zone de travail propre et bien éclairée.** *Les zones encombrées ou sombres sont propices aux accidents.*
- b) **N'utilisez pas d'outils électriques dans des atmosphères explosives, par exemple en présence de liquides, de gaz ou de poussières inflammables.** *Les outils électriques produisent des étincelles qui peuvent enflammer la poussière ou les fumées.*
- c) **Tenez les enfants et les passants à l'écart lors de l'utilisation d'un outil électrique.** *Les distractions peuvent vous faire perdre le contrôle.*

2) Sécurité électrique

- a) **Les fiches de l'outil électrique doivent correspondre à la prise. Ne modifiez jamais la fiche de quelque manière que ce soit. N'utilisez pas d'adaptateurs avec des outils électriques mis à la terre.** *Des fiches non modifiées et des prises correspondantes réduiront le risque de choc électrique.*
- b) **Évitez tout contact corporel avec des surfaces mises à la terre, telles que des tuyaux, des radiateurs, des cuisinières et des réfrigérateurs.** *Il y a un risque accru de choc électrique si votre corps est mis à la terre.*
- c) **N'exposez pas les outils électriques à la pluie ou à l'humidité.** *La pénétration d'eau dans un outil électrique augmente le risque de choc électrique.*
- d) **N'abusez pas du cordon. N'utilisez jamais le cordon pour transporter, tirer ou débrancher l'outil électrique. Gardez le cordon à l'écart de la chaleur, de l'huile, des arêtes vives ou des pièces mobiles.** *Les cordons endommagés ou emmêlés augmentent le risque de choc électrique.*

- e) **Lorsque vous utilisez un outil électrique à l'extérieur, utilisez une rallonge adaptée à une utilisation en extérieur.** *L'utilisation d'un cordon adapté à une utilisation en extérieur réduit le risque de choc électrique.*
- f) **S'il est inévitable d'utiliser un outil électrique dans un endroit humide, utilisez une alimentation protégée par un disjoncteur différentiel.** *L'utilisation d'un disjoncteur différentiel réduit le risque d'électrocution.*

3) Sécurité personnelle

- a) **Restez vigilant, surveillez ce que vous faites et faites preuve de bon sens lorsque vous utilisez un outil électrique. N'utilisez pas d'outil électrique lorsque vous êtes fatigué ou sous l'influence de drogues, d'alcool ou de médicaments.** *Un moment d'inattention lors de l'utilisation d'outils électriques peut entraîner des blessures graves.*
- b) **Utilisez un équipement de protection individuelle. Portez toujours des lunettes de protection.** *L'utilisation d'un équipement de protection tel qu'un masque anti-poussière, des chaussures de sécurité antidérapantes, un casque de sécurité ou une protection auditive dans des conditions appropriées réduira les blessures corporelles.*
- c) **Empêchez les démarrages intempestifs. Assurez-vous que l'interrupteur est en position d'arrêt avant de brancher l'outil à la source d'alimentation et/ou à la batterie, de le prendre ou de le transporter. Le transport d'outils électriques avec le doigt sur l'interrupteur ou la mise sous tension d'outils électriques dont l'interrupteur est en position de marche est source d'accidents.**
- d) **Retirez toute clé ou clé de réglage avant de mettre l'outil électrique en marche.** *Une clé ou une clé laissée attachée à une partie rotative de l'outil électrique peut entraîner des blessures.*
- e) **Ne vous étirez pas trop. Gardez une bonne assise et un bon équilibre en tout temps.** *Cela permet un meilleur contrôle de l'outil électrique dans des situations inattendues.*
- f) **Habillez-vous correctement. Ne portez pas de vêtements amples ni de bijoux. Gardez vos cheveux et vos vêtements à l'écart des pièces mobiles.** *Les vêtements amples, les bijoux ou les cheveux longs peuvent être pris dans les pièces mobiles.*
- g) **Si des dispositifs sont prévus pour le raccordement d'installations d'extraction et de collecte des poussières, assurez-vous qu'ils sont**

raccordés et correctement utilisés. *L'utilisation d'un dépoussiéreur peut réduire les risques liés à la poussière.*

- h) **Ne laissez pas la familiarité acquise par l'utilisation fréquente d'outils vous permettre de devenir complaisant et d'ignorer les principes de sécurité des outils.** *Une action imprudente peut causer des blessures graves en une fraction de seconde.*

4) Utilisation et entretien des outils électriques

- a) **Ne forcez pas l'outil électrique. Utilisez l'outil électrique adapté à votre application.** *Le bon outil électrique fera le travail mieux et de manière plus sûre à la vitesse pour laquelle il a été conçu.*
- b) **N'utilisez pas l'outil électrique si l'interrupteur ne l'allume pas et ne l'éteint pas.** *Tout outil électrique qui ne peut pas être contrôlé avec l'interrupteur est dangereux et doit être réparé.*
- c) **Débranchez la fiche de la source d'alimentation et/ou retirez la batterie, si elle est amovible, de l'outil électrique avant d'effectuer des réglages, de changer d'accessoire ou de ranger les outils électriques.** *Ces mesures de sécurité préventives réduisent le risque de démarrage accidentel de l'outil électrique.*
- d) **Rangez les outils électriques inutilisés hors de portée des enfants et ne permettez pas à des personnes non familiarisées avec l'outil électrique ou ces instructions d'utiliser l'outil électrique.** *Les outils électriques sont dangereux entre les mains d'utilisateurs non formés.*
- e) **Entretenez les outils électriques et les accessoires. Vérifiez que les pièces mobiles ne sont pas mal alignées ou grippées, qu'elles ne sont pas cassées et qu'elles ne sont pas endommagées et qu'il n'y a pas d'autres conditions susceptibles d'affecter le fonctionnement de l'outil électrique. S'il est endommagé, faites réparer l'outil électrique avant de l'utiliser.** *De nombreux accidents sont causés par des outils électriques mal entretenus.*
- f) **Gardez les outils de coupe affûtés et propres.** *Des outils de coupe bien entretenus avec des arêtes tranchantes sont moins susceptibles de se coincer et sont plus faciles à contrôler.*
- g) **Utilisez l'outil électrique, les accessoires et les embouts, etc. conformément à ces instructions, en tenant compte des conditions de travail et du travail à effectuer.** *L'utilisation de l'outil électrique pour des*

opérations différentes de celles prévues peut entraîner une situation dangereuse.

- h) Gardez les poignées et les surfaces de préhension sèches, propres et exemptes d'huile et de graisse.** *Les poignées et les surfaces de préhension glissantes ne permettent pas une manipulation et un contrôle sûrs de l'outil dans des situations inattendues.*

5) Utilisation et entretien de l'outil à batterie

- a) Rechargez uniquement avec le chargeur spécifié par le fabricant.** *Un chargeur adapté à un type de batterie peut créer un risque d'incendie lorsqu'il est utilisé avec une autre batterie.*
- b) N'utilisez les outils électriques qu'avec des blocs-piles spécialement conçus.** *L'utilisation de toute autre batterie peut créer un risque de blessure et d'incendie.*
- c) Lorsque la batterie n'est pas utilisée, tenez-la à l'écart d'autres objets métalliques, tels que des trombones, des pièces de monnaie, des clés, des clous, des vis ou d'autres petits objets métalliques, qui peuvent établir une connexion d'une borne à une autre.** *Un court-circuit entre les bornes de la batterie peut provoquer des brûlures ou un incendie.*
- d) Dans des conditions abusives, du liquide peut être éjecté de la batterie ; Évitez tout contact. En cas de contact accidentel, rincer à l'eau. Si le liquide entre en contact avec les yeux, consultez également un médecin.** *Le liquide éjecté de la batterie peut provoquer des irritations ou des brûlures.*
- e) N'utilisez pas de batterie ou d'outil endommagé ou modifié.** *Les batteries endommagées ou modifiées peuvent présenter un comportement imprévisible entraînant un incendie, une explosion ou un risque de blessure.*
- f) N'exposez pas une batterie ou un outil au feu ou à une température excessive.** *L'exposition au feu ou à une température supérieure à 130 °C peut provoquer une explosion.*
- g) Suivez toutes les instructions de charge et ne chargez pas la batterie ou l'outil en dehors de la plage de température spécifiée dans les instructions.** *Une charge incorrecte ou à des températures en dehors de la plage spécifiée peut endommager la batterie et augmenter le risque d'incendie.*

6) Le service après-vente

- a) **Faites réparer votre outil électrique par un réparateur qualifié en utilisant uniquement des pièces de rechange identiques.** *Cela garantira que la sécurité de l'outil électrique est maintenue.*
- b) **Ne réparez jamais les blocs-piles endommagés.** *L'entretien des blocs-batteries ne doit être effectué que par le fabricant ou des prestataires de services agréés*

AVERTISSEMENTS DE SÉCURITÉ POUR LES OUTILS À BATTERIE

Gardez ces instructions.

CAUTION

N'utilisez que des piles d'origine authentiques. *L'utilisation de batteries non authentiques ou de batteries modifiées peut entraîner l'éclatement de la batterie et provoquer des incendies, des blessures corporelles et des dommages. Cela annulera également la garantie de l'outil et les zones chargées et sombres inviteront aux accidents.*

AVERTISSEMENT

- a) **Ne démontez pas, n'ouvrez pas et ne déchiquetez pas les piles ou batteries secondaires.**
- b) **Gardez les piles hors de portée des enfants.** *L'utilisation de la batterie par les enfants doit être surveillée. Gardez surtout les petites piles hors de portée des jeunes enfants.*
- c) **Consultez immédiatement un médecin en cas d'ingestion d'une pile ou d'une pile.**
- d) **N'exposez pas les piles ou les batteries à la chaleur ou au feu.** *Évitez de l'entreposer à la lumière directe du soleil.*
- e) **Ne court-circuitez pas une cellule ou une batterie.** *Ne stockez pas les piles ou les batteries au hasard dans une boîte ou un tiroir où elles pourraient se court-circuiter ou être court-circuitées par d'autres objets métalliques.*
- f) **Ne retirez pas une pile ou une batterie de son emballage d'origine tant que vous n'en avez pas besoin pour l'utiliser.**
- g) **Ne soumettez pas les piles ou les batteries à des chocs mécaniques.**
- h) **En cas de fuite d'une cellule, ne laissez pas le liquide entrer en contact avec la peau ou les yeux.** *En cas de contact, lavez la zone touchée avec de grandes quantités d'eau et consultez un médecin.*
- i) **N'utilisez pas de chargeur autre que celui spécifiquement fourni pour être utilisé avec l'équipement.**
- j) **Observez les marques plus (+) et moins (-) sur la cellule, la batterie et l'équipement et assurez-vous d'une utilisation correcte.**
- k) **N'utilisez pas de pile ou de batterie qui n'est pas conçue pour être utilisée avec l'équipement.**
- l) **Ne mélangez pas des cellules de fabrication, de capacité, de taille ou de type différents au sein d'un appareil.**

- m) **Achetez toujours la batterie recommandée par le fabricant de l'appareil pour l'équipement.**
- n) **Gardez les piles et les batteries propres et sèches.**
- o) **Essuyez les bornes de la cellule ou de la batterie avec un chiffon propre et sec si elles sont sales.**
- p) **Les piles secondaires et les batteries doivent être chargées avant utilisation. Utilisez toujours le bon chargeur et reportez-vous aux instructions du fabricant ou au manuel de l'équipement pour obtenir des instructions de charge appropriées.**
- q) **Ne laissez pas une batterie en charge prolongée lorsqu'elle n'est pas utilisée.**
- r) **Après de longues périodes de stockage, il peut être nécessaire de charger et de décharger les piles ou les batteries pour obtenir des performances maximales.**
- s) **Conservez la documentation originale du produit pour référence future.**
- t) **N'utilisez la pile ou la batterie que dans l'application à laquelle elle est destinée.**
- u) **Dans la mesure du possible, retirez la batterie de l'équipement lorsqu'elle n'est pas utilisée.**
- v) **Éliminez-les correctement.**

Conseils pour maintenir une durée de vie maximale de la batterie

- a) **Chargez la batterie avant de la décharger complètement.** *Arrêtez toujours le fonctionnement de l'outil et chargez la batterie lorsque vous remarquez une diminution de la puissance de l'outil.*
- b) **Ne rechargez jamais une batterie complètement chargée.** *La surcharge réduit la durée de vie de la batterie.*
- c) **Chargez la batterie à température ambiante entre 10°C et 40 °C (50 °F et 104 °F).** *Laissez refroidir une batterie chaude avant de la charger.*
- d) **Chargez la batterie si vous ne l'utilisez pas pendant une longue période (plus de six mois).**

Consignes de sécurité importantes pour la batterie

1. **Avant d'utiliser la batterie, lisez toutes les instructions et les mises en garde sur le chargeur de batterie, la batterie et) le produit utilisant la batterie.**

2. Ne démontez pas la batterie.
3. Si la durée de fonctionnement est devenue excessivement courte, arrêtez immédiatement de fonctionner. *Cela peut entraîner un risque de surchauffe, d'éventuelles brûlures et même une explosion.*
4. Si des électrolytes pénètrent dans vos yeux, rincez-les à l'eau claire et consultez immédiatement un médecin. *Cela peut entraîner une perte de la vue.*
5. Ne court-circuitez pas la batterie :
 - a) *Ne touchez pas les bornes avec un matériau conducteur.*
 - b) *Évitez de stocker la batterie dans un récipient avec d'autres objets métalliques tels que des clous, des pièces de monnaie, etc.*
 - c) *N'exposez pas la batterie à l'eau ou à la pluie.*
 - d) *Un court-circuit de la batterie peut provoquer un flux de courant important, une surchauffe, d'éventuelles brûlures et même une panne.*
6. Ne rangez pas l'outil et la batterie dans des endroits où la température peut atteindre ou dépasser 50 °C (122 °F).
7. **N'incinerez pas la batterie, même si elle est gravement endommagée ou complètement usée.** *La batterie peut exploser en cas d'incendie.*
8. **Veillez à ne pas laisser tomber ou heurter la batterie.**
9. **N'utilisez pas une batterie endommagée.**
10. **Respectez les réglementations locales relatives à la mise au rebut de la batterie.**

Système de protection de l'outil / de la batterie

L'outil est équipé d'un système de protection outil/batterie. Ce système coupe automatiquement l'alimentation du moteur pour prolonger la durée de vie de l'outil et de la batterie. L'outil s'arrêtera automatiquement pendant le fonctionnement si l'outil ou la batterie est placé dans l'une des conditions suivantes :

Protection contre les surcharges

Lorsque la batterie fonctionne d'une manière qui lui fait consommer un courant anormalement élevé, l'outil s'arrête automatiquement sans aucune indication. Dans ce cas, éteignez l'outil et arrêtez l'application à l'origine de la surcharge de l'outil. Allumez ensuite l'outil pour le redémarrer.

Protection contre la surchauffe

Lorsque l'outil/la batterie est surchauffé, l'outil s'arrête automatiquement. Dans ce cas, laissez l'outil/la batterie refroidir avant de le rallumer.

Transport

Les batteries sont conformes à toutes les réglementations d'expédition applicables telles que prescrites par l'industrie et les normes légales (pour plus d'informations, vérifiez auprès du fabricant).

Le transport des batteries peut provoquer un incendie si les bornes de la batterie entrent en contact par inadvertance avec des matériaux conducteurs. Lors du transport des batteries, assurez-vous que les bornes de la batterie sont protégées et bien isolées des matériaux qui pourraient entrer en contact avec elles et provoquer un court-circuit.

Les informations fournies dans cette section du manuel sont fournies de bonne foi et sont considérées comme exactes au moment de la création du document. Cependant, aucune garantie, expresse ou implicite, n'est donnée. Il appartient à l'acheteur de s'assurer que ses activités sont conformes à la réglementation applicable.

Protection de l'environnement

Collecte sélective. Ce produit ne doit pas être jeté avec les ordures ménagères normales.

Si vous constatez un jour que votre produit a besoin d'être remplacé, ou s'il ne vous est plus d'aucune utilité, ne le jetez pas avec les ordures ménagères. Mettez ce produit à disposition pour une collecte sélective.

La collecte séparée des produits et emballages usagés permet de recycler les matériaux et de les réutiliser. La réutilisation des matériaux recyclés permet d'éviter la pollution de l'environnement et de réduire la demande de matières premières.

Les réglementations locales peuvent prévoir une collecte séparée des produits électriques à la maison, dans les décharges municipales ou par le détaillant lorsque vous achetez un nouveau produit.





Batterie rechargeable

Cette batterie longue durée doit être rechargée lorsqu'elle ne parvient pas à produire suffisamment d'énergie pour des tâches qui étaient faciles à effectuer auparavant. À la fin de sa durée de vie technique, jetez-le dans le respect de notre environnement :

- Déchargez complètement la batterie, puis retirez-la de l'outil.*
- Les cellules lithium-ion sont recyclables. Apportez-les à votre revendeur ou à une station de recyclage locale. Les batteries collectées seront recyclées ou éliminées de manière appropriée.*

LES SYMBOLES DANS LE MANUEL D'INSTRUCTIONS

	Lisez le manuel d'instructions avant utilisation.
	CE conformity.
	Alerte de sécurité. Veuillez n'utiliser que les accessoires pris en charge par le fabricant.
	Portez des lunettes de sécurité, une protection auditive et un masque anti-poussière.
	L'opérateur de la machine doit s'assurer, pendant qu'il travaille, qu'aucune personne ou animal ne s'approche à moins de 15 mètres (50 pieds)
	Les déchets de produits électriques ne doivent pas être jetés avec les ordures ménagères. Veuillez recycler là où il y a des installations. Renseignez-vous auprès de votre autorité locale ou de votre revendeur pour obtenir des conseils sur le recyclage.
	Danger : soyez conscient des objets projetés.
	Tenez les passants à l'écart.
	Ne pas exposer à la pluie.
	Courant continu.
	Émissions sonores dans l'environnement selon la directive de la Communauté européenne L'émission de la machine est spécifiée dans le chapitre Caractéristiques techniques et sur l'étiquette.

 <p>Li-Ion</p>	<p>Ce produit doit être déposé dans une installation de recyclage appropriée (S'applique uniquement à l'Europe)</p>
	<p>Transformateur à sécurité intégrée</p>
	<p>Utilisez et rangez le chargeur de batterie uniquement à l'intérieur.</p>
	<p>Double isolation pour une protection supplémentaire.</p>

AVERTISSEMENT DE SÉCURITÉ SUPPLÉMENTAIRE

AVERTISSEMENT

Cette machine produit un champ électromagnétique pendant son fonctionnement. Ce champ peut, dans certaines circonstances, interférer avec les implants médicaux actifs ou passifs. Pour réduire le risque de blessures graves ou mortelles, nous recommandons aux personnes porteuses d'implants médicaux de consulter leur médecin et le fabricant de l'implant médical avant d'utiliser cette machine.

AVERTISSEMENT

Ne laissez jamais les enfants utiliser ou se trouver à proximité de la machine. Étant donné que la machine est facile à démarrer, les enfants peuvent être en mesure de la démarrer s'ils ne sont pas gardés sous surveillance complète. Cela peut signifier un risque de blessures graves. Par conséquent, débranchez la batterie lorsque la machine n'est pas sous étroite surveillance.

Équipement de protection individuelle

AVERTISSEMENT

Soyez à l'écoute des signaux d'avertissement ou des cris lorsque vous portez une protection auditive. Retirez toujours votre protection auditive dès que le moteur s'arrête.

IMPORTANT

Un coupe-herbe peut être dangereux s'il est utilisé de manière incorrecte ou négligente, et peut causer des blessures graves ou mortelles à l'opérateur ou à d'autres personnes. Il est extrêmement important que vous lisiez et compreniez le contenu de ce manuel d'utilisation.

1. Habillez-vous correctement. Les vêtements portés doivent être fonctionnels et appropriés, c'est-à-dire qu'ils doivent être ajustés mais ne pas gêner. Ne portez pas de bijoux ou de vêtements qui pourraient s'emmêler avec des buissons ou des arbustes. Portez un couvre-cheveux protecteur pour contenir les cheveux longs.
2. Afin d'éviter les blessures à la tête, aux yeux, aux mains ou aux pieds ainsi que de protéger votre audition, les équipements et vêtements de protection suivants doivent être utilisés pendant le fonctionnement de l'équipement.
3. Portez toujours un casque là où il y a un risque de chute d'objets. Le casque

de protection doit être vérifié à intervalles réguliers pour détecter tout dommage et doit être remplacé au plus tard après 5 ans. N'utilisez que des casques de protection approuvés.

4. La visière du casque (ou des lunettes) protège le visage des débris et des pierres. Pendant le fonctionnement de l'équipement, portez toujours des lunettes de protection ou une visière pour éviter les blessures aux yeux.
5. Portez un équipement de protection contre le bruit adéquat pour éviter les déficiences auditives (casques antibruit, bouchons d'oreille, etc.).
6. La combinaison de travail protège contre les projections de pierres et de débris. Il est fortement recommandé à l'utilisateur de porter une combinaison de travail.
7. Des gants spéciaux en cuir épais font partie de l'équipement prescrit et doivent toujours être portés pendant l'utilisation de l'équipement.
8. Lors de l'utilisation de l'équipement, portez toujours des chaussures solides avec une semelle antidérapante. Cela protège contre les blessures et assure une bonne stabilité.
9. Portez des vêtements faits d'un tissu solide et évitez les vêtements amples qui peuvent s'accrocher aux brindilles et aux branches. Portez toujours des pantalons longs et épais. Ne portez pas de bijoux, de shorts, de sandales et ne marchez pas pieds nus. Fixez les cheveux de manière à ce qu'ils soient au-dessus du niveau des épaules.

Sécurité de l'électricité et de la batterie

1. Évitez les environnements dangereux. N'utilisez pas l'équipement dans des endroits humides ou mouillés et ne l'exposez pas à la pluie. La pénétration d'eau dans l'équipement augmentera le risque de choc électrique.
2. Rechargez uniquement avec le chargeur spécifié par le fabricant. Un chargeur adapté à un type de batterie peut créer un risque d'incendie lorsqu'il est utilisé avec une autre batterie.
3. N'utilisez les outils électriques qu'avec des blocs-piles spécialement conçus. L'utilisation de toute autre batterie peut créer un risque de blessure et d'incendie.
4. Lorsque la batterie n'est pas utilisée, tenez-la à l'écart d'autres objets métalliques, tels que des trombones, des pièces de monnaie, des clés, des clous, des vis ou d'autres petits objets métalliques, qui peuvent établir une connexion d'une borne à une autre. Le fait de serrer les bornes de la batterie

ensemble peut provoquer des brûlures ou un incendie.

5. Dans des conditions abusives, du liquide peut être éjecté de la batterie ; Évitez tout contact. En cas de contact accidentel, rincer à l'eau. Si le liquide entre en contact avec les yeux, consultez également un médecin. Le liquide éjecté de la batterie peut provoquer des irritations ou des brûlures.
6. Ne jetez pas la batterie au feu. La cellule peut exploser. Vérifiez auprès des codes locaux pour connaître les éventuelles instructions spéciales d'élimination.
7. N'ouvrez pas et ne muez pas la batterie. L'électrolyte libéré est corrosif et peut endommager les yeux ou la peau. Il peut être toxique en cas d'ingestion.
8. Ne court-circuitez pas la batterie :
 - 1) Ne touchez pas les bornes avec un matériau conducteur.
 - 2) Évitez de stocker la batterie dans un récipient avec d'autres objets métalliques tels que des clous, des pièces de monnaie, etc.
 - 3) N'exposez pas la batterie à l'eau ou à la pluie. Un court-circuit de la batterie peut provoquer un flux de courant important, une surchauffe, d'éventuelles brûlures et même une panne

Conservez ces instructions

Conseils pour maintenir une durée de vie maximale de la batterie.

1. Chargez la batterie avant de la décharger complètement. Arrêtez toujours le fonctionnement de l'outil en marche et chargez la batterie lorsque vous remarquez une diminution de la puissance de l'outil.
2. Ne rechargez jamais une batterie complètement chargée. La surcharge réduit la durée de vie de la batterie.
3. Chargez la batterie à température ambiante entre 5 °C et 40 °C (41 °F et 104 °F). Laissez refroidir une batterie chaude avant de la charger.
4. Lorsque vous n'utilisez pas la batterie, retirez-la de l'outil ou du chargeur.
5. **Chargez la batterie si vous ne l'utilisez pas pendant une longue période (plus de six mois).**

CONDITIONS D'UTILISATION SPÉCIFIÉES

Le coupe-herbe sans fil est uniquement destiné à la coupe de l'herbe et des mauvaises herbes. Il ne doit pas être utilisé à d'autres fins, telles que la taille de haies, car cela pourrait causer des blessures.

SPÉCIFICATIONS

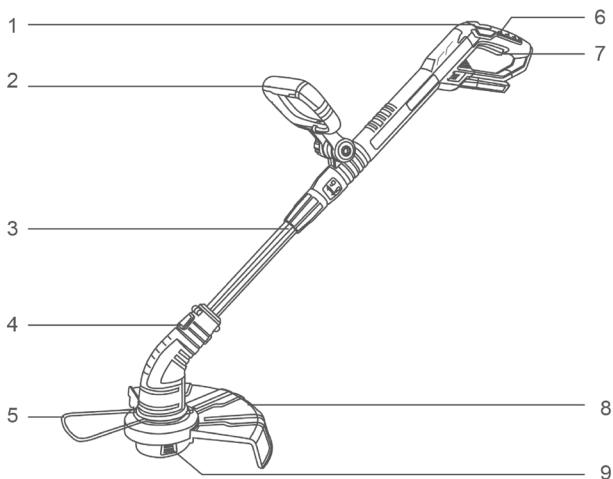

1. Bouton de verrouillage
2. Poignée avant réglable
3. Attelage de flèche télescopique
4. Bouton de changement de vitesse de coupe-bordure
5. Garde de fleurs

6. Poignée arrière
7. Interrupteur à gâchette
8. Pare-herbe
9. Tête de coupe

Connaissez votre coupe-herbe

L'utilisation en toute sécurité de ce produit nécessite une compréhension des informations sur l'outil et dans ce manuel d'utilisation ainsi qu'une connaissance du projet que vous tentez. Avant d'utiliser ce produit, familiarisez-vous avec toutes les caractéristiques de fonctionnement et les règles de sécurité.

Garde de fleurs

Le pare-fleurs facile à monter protège les fleurs contre la coupe.

Poignée avant

Le coupe-herbe est équipé d'une poignée avant pour faciliter l'utilisation et éviter toute perte de contrôle.

Bouton de changement de vitesse de la tondeuse / coupe-bordure

Appuyez sur ce bouton et faites pivoter la tête de 180° pour régler l'outil entre la tondeuse et le coupe-bordure.

Flèche télescopique

Le coupe-herbe peut être ajusté à différents points d'extension pour faciliter l'utilisation.

Interrupteur à gâchette

La gâchette, située sous la poignée arrière, et le bouton de verrouillage, situé derrière la poignée auxiliaire, doivent être enfoncés simultanément pour permettre la rotation de la lame.

Caractéristiques techniques

Type de moteur	Le PMDC
Vitesse de l'arbre de sortie, min	8200
Largeur de coupe, mm	300mm(12")

Niveaux sonores

Niveau de pression acoustique, mesuré selon EN60335-1 et EN50636-2-91,dB(A) : 76,1 K=3

Niveau de puissance acoustique, mesuré en fonction de ISO22868,dB(A) : 92,8 K=3

Niveau de puissance acoustique garanti, dB(A) : 94

Niveaux de vibration

Niveaux de vibration au niveau des poignées, mesurés selon la norme ISO 22867, m/s² poignées avant/arrière.

AVERTISSEMENT!

Utilisez uniquement la batterie et le chargeur de batterie d'origine comme ci-dessous pour cet outil électrique :

Produit	Batterie		
N° de modèle	Type	Tension nominale	Capacité nominale
EBPK2001 EBPK2001xy	Batterie au lithium-ion	18.5V d.c., 20V Max	2,0A
EBPK2002 EBPK2002xy			4,0 Ah
EBPK2003 EBPK2003xy			5,0 Ah

NOTE : x (blanc, 1,2,3,4,5,6,7,8,9,E,S,A,M) ; y (blanc, -1,-2,-3,-4,-5,-6,-7,-8,-9,E,S,A,M)

Produit	Chargeur de batterie			
N° de modèle	Puissance d'entrée	Tension d'entrée	Tension nominale de sortie	Courant nominal de sortie
EFCR20200 EFCR20200xy	50W	220 à 240 V ~50/60Hz	20V c.c.	2A
ULFCR20200 ULFCR20200xy		110 à 120 V ~50/60Hz		
EFCR20411 EFCR20411xy EFCR20403 EFCR20403xy	105W	220 à 240 V ~50/60Hz	21V c.c.	4A
ULFCR20411 ULFCR20411xy ULFCR20403 ULFCR20403xy		110 à 120 V ~50/60Hz		

N° de modèle NOTE : x (vide, 1,2,3,4,5,6,7,8,9,E,S,A,M) ; y (vide, -1,-2,-3,-4,-5,-6,-7,-8,-9,E,S,A,M)

IMAGE DE L'OPÉRATION

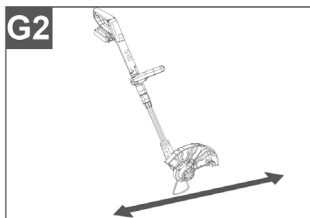
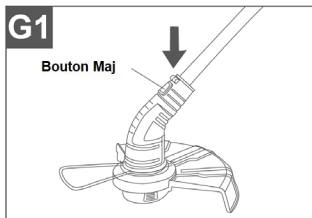
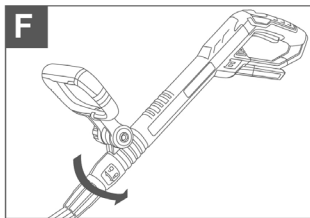
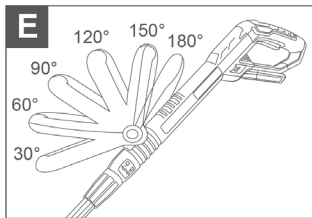
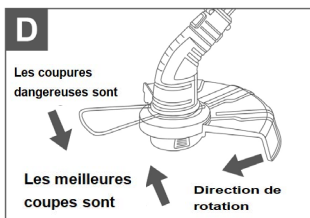
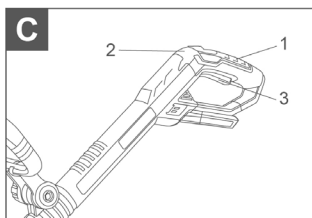
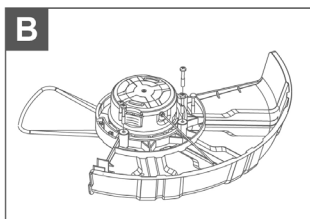
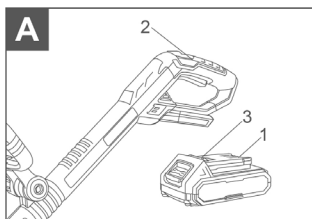
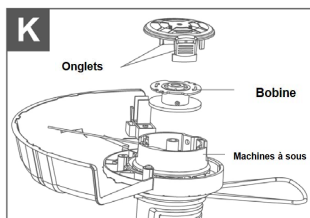
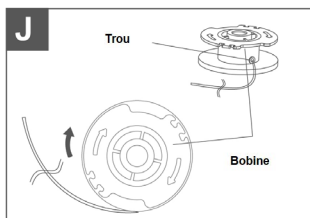
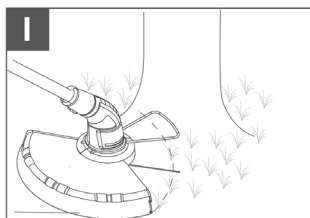
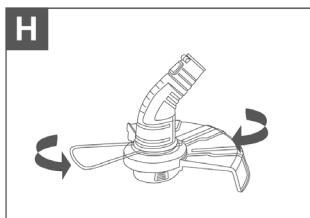

IMAGE DE L'OPÉRATION



FONCTIONNEMENT

Instructions de montage

Pile

IMPORTANT

La batterie n'est pas chargée lors de l'achat. Avant d'utiliser la haie pour la première fois, placez la batterie dans le chargeur de batterie et chargez-la. Assurez-vous de lire toutes les précautions de sécurité et de suivre les instructions de la section Chargeur de batterie.

Pour retirer la batterie (voir Figure A) :

1. Faites glisser le bouton de verrouillage de la batterie vers le bas (3) et maintenez-le enfoncé.
2. Saisissez fermement la poignée de la gâchette (2). Retirez la batterie de la poignée.

NOTE

La batterie s'insère parfaitement dans la poignée pour éviter tout délogement accidentel. Il peut nécessiter une forte traction pour l'enlever.

Pour installer la batterie (voir Figure A) :

1. Alignez la languette (1) de la batterie avec la cavité du boîtier de la poignée.
2. Saisissez fermement la poignée de la gâchette (2).
3. Poussez la batterie dans la poignée jusqu'à ce que le loquet s'enclenche.

AVERTISSEMENT

Suivez ces instructions afin d'éviter les blessures et de réduire le risque d'électrocution ou d'incendie

Remplacez immédiatement la batterie ou le chargeur si le boîtier de la batterie ou le cordon du chargeur est endommagé.

Vérifiez que l'interrupteur est en position OFF avant d'insérer ou de retirer la batterie.

Vérifiez que la batterie est retirée et que l'interrupteur est en position OFF avant d'inspecter, de régler ou d'effectuer l'entretien de toute pièce de la tondeuse.

Lisez, comprenez et suivez les instructions contenues dans la section intitulée Procédure de charge.

Déballage

- Ce produit nécessite un assemblage.

- Retirez soigneusement le produit et tous les accessoires de la boîte. Assurez-vous que tous les articles énumérés dans la liste de colisage sont inclus.
- Inspectez soigneusement le produit pour vous assurer qu'aucun bris ou dommage ne s'est produit pendant le transport.
- Ne jetez pas le matériel d'emballage avant d'avoir soigneusement inspecté et utilisé le produit de manière satisfaisante.

AVERTISSEMENT

Si des pièces sont endommagées ou manquantes, n'utilisez pas ce produit tant que les pièces ne sont pas remplacées.

Le non-respect de cet avertissement peut entraîner des blessures graves.

AVERTISSEMENT

N'utilisez jamais l'outil sans une protection correctement ajustée.

Fixation du pare-herbe (voir Figure B)

Trois vis doivent être utilisées pour maintenir le couvercle de protection dans la position spécifiée.

Fixation de la poignée avant

Démarrage/arrêt de la tondeuse (voir Figure C)

Le coupe-herbe est doté d'un interrupteur, de commandes et d'un bouton de verrouillage OFF utilisés ensemble pour éviter les démarrages accidentels ou les blessures.

1. Placez une main sur la poignée de la gâchette (1). Placez l'autre main sur la poignée avant réglable.
2. Appuyez sur le bouton de verrouillage OFF (2) et maintenez-le enfoncé.
3. Appuyez sur la gâchette (3). Le coupe-herbe s'allumera.
4. Relâchez le bouton de verrouillage. Le coupe-herbe restera allumé tant que la gâchette, la poignée et la gâchette sont enfoncées.
5. Le coupe-herbe s'arrêtera si vous relâchez la gâchette.

Suivez ces conseils lors de l'utilisation du coupe-herbe :

- Tenez la tondeuse avec votre main droite sur la poignée arrière et votre main gauche sur la poignée avant.

- Gardez une prise ferme avec les deux mains pendant le fonctionnement
- La tondeuse doit être tenue dans une position confortable avec la poignée arrière à peu près à la hauteur des hanches.
- Coupez les herbes hautes de haut en bas. Cela empêchera l'herbe de s'enrouler autour du boîtier de l'arbre et de la tête d'herbe

Si l'herbe s'enroule autour de l'épi :

- Arrêtez la tondeuse.
- Retirez la batterie.
- Retirez l'herbe.

AVERTISSEMENT

Tenez toujours le coupe-herbe à l'écart du corps en gardant l'espace entre le corps et le coupe-herbe. Tout contact avec la tête de coupe du coupe-herbe pendant l'utilisation peut entraîner des blessures graves.

Faire avancer la ligne

NOTE

La tondeuse est équipée d'une tête d'alimentation automatique. Cogner la tête pour essayer de faire avancer le fil endommagera la tondeuse et annulera la garantie.

- Avec la tondeuse en marche, relâchez la gâchette.
- Attendez deux secondes et appuyez sur la gâchette.

NOTE

L'herbe s'étendra d'environ 1/4 po. à chaque arrêt et démarrage de la gâchette de l'interrupteur jusqu'à ce que l'herbe atteigne la longueur de la lame du déflecteur d'herbe.

- **Reprendre le découpage**

Avancement manuel de la ligne

Retirez la batterie, puis appuyez sur le bouton de retenue de la bobine tout en tirant sur le fil pour faire avancer manuellement le fil.

Lame de coupe

Ce coupe-herbe est équipé d'une lame de coupe sur le protège-herbe. Pour une meilleure coupe, avancez l'herbe jusqu'à ce qu'elle soit coupée à la longueur voulue par la lame de coupe. Faites avancer l'herbe chaque fois que vous entendez le moteur tourner plus vite que la normale ou lorsque l'efficacité de la tonte diminue. Cela permettra de maintenir les meilleures performances et de garder l'herbe suffisamment longtemps pour avancer correctement.

Pointes de coupe (voir Figure D)

- Gardez la tondeuse inclinée vers la zone à couper ; C'est la meilleure zone de coupe.
- Le coupe-herbe coupe en passant l'appareil de gauche à droite. Cela évitera de projeter des débris sur l'opérateur Évitez de couper dans la zone dangereuse illustrée à la figure 8

Utilisez la pointe de l'herbe pour faire la coupe ; Ne forcez pas la tête de l'herbe dans l'herbe non coupée.

- Les clôtures grillagées et les palissades causent une usure supplémentaire de l'herbe, voire des bris. Les murs de pierre et de brique, les bordures et le bois peuvent user rapidement l'herbe.
- Évitez les arbres et les arbustes. L'écorce des arbres, les moulures en bois, le revêtement et les poteaux de clôture peuvent facilement être endommagés par l'herbe.

Ajustez la poignée avant (voir Figure E)

L'angle de la poignée avant peut être réglé vers le haut en 2 étapes de 30° (droit) à 90°, et vers le bas en 3 étapes de 90° à 150°. Il y a donc 5 positions de travail possibles.

Ajustez la longueur de l'arbre (voir Figure F)

Desserrez le coupleur (tournez dans le sens des aiguilles d'une montre) et télescopez-le ou étirez-le à la bonne longueur, puis serrez le coupleur (rotation dans le sens inverse des aiguilles d'une montre).

Bordure (voir figure G)

Retirez la batterie. Tenez la poignée avant et appuyez sur le bouton de changement de vitesse et tournez la tête de coupe de 180° dans le sens des aiguilles d'une montre, puis fixez la tête de coupe.

Utilisation d'un pare-fleurs (voir Figure H,I)

AVERTISSEMENT

La tête de coupe peut continuer à tourner brièvement après avoir éteint le coupe-bordures. Attendez que la tête de coupe s'arrête complètement avant d'ajuster le pare-fleurs. Ne l'ajustez pas avec votre pied.

Le pare-fleurs peut limiter la plage de coupe de la ligne de coupe et réduire le risque que la ligne de coupe rotative ne cause des dommages.

Remplacement du fil de coupe (voir la figure J)

- Retirez la batterie.
- Retirez la bobine de la tête d'herbe.

NOTE

Retirez tout vieux fil de coupe restant sur la bobine.

N'utilisez que du fil de tondeuse en nylon de 1,6 mm de diamètre. Utilisez le fil de rechange du fabricant d'origine pour de meilleures performances.

- Insérez la nouvelle corde en nylon dans le trou de la bobine, puis enroulez la ficelle autour de la bobine dans le sens indiqué par les flèches sur la bobine.
- Après avoir aillé le fil de coupe, il devrait y avoir au moins 6 pouces. entre la ligne enroulée et le bord extérieur de la bobine.
- Faites passer l'herbe à travers les œillets pour qu'elle sorte du boîtier.
 - Remplacez le dispositif de retenue en plastique, la bobine et le dispositif de retenue de la bobine.
 - Réinstallez le dispositif de retenue de la bobine en appuyant sur les languettes dans les fentes et en poussant vers le bas jusqu'à ce que le dispositif de retenue de la bobine s'enclenche.

Remplacement de la bobine (voir Figure K)

- Retirez la batterie.
- Enfoncez les languettes sur le côté du dispositif de retenue de la bobine.
- Tirez le dispositif de retenue de la bobine vers le haut pour le retirer.
- Retirez la bobine.
- Pour installer la nouvelle bobine, assurez-vous que le fil de coupe est capturé dans les fentes opposées sur la nouvelle bobine.

- Installez la nouvelle bobine de manière à ce que le fil et les fentes de la tondeuse s'alignent avec les œillets de la tête d'herbe. Enfilez le fil de coupe dans les œillets.
- Tirez sur le fil de coupe qui s'étend de la tête d'herbe pour que l'herbe se libère des fentes de la bobine.
- Réinstallez le dispositif de retenue de la bobine en appuyant sur les languettes dans les fentes et en poussant vers le bas jusqu'à ce que le dispositif de retenue de la bobine s'enclenche.

Rangement de la tondeuse

- Ouvrez l'attelage télescopique de la flèche et réglez-le au réglage le plus court.
- Nettoyez tous les corps étrangers de la tondeuse.
- Rangez-le dans un endroit inaccessible aux enfants.
- Tenir à l'écart des agents corrosifs tels que les produits chimiques de jardinage et les sels de déglacage.

Entretien

AVERTISSEMENT

Lors de l'entretien, n'utilisez que des pièces de rechange identiques. L'utilisation de toute autre pièce peut créer un danger ou endommager le produit.

AVERTISSEMENT

Avant d'inspecter, de nettoyer ou d'entretenir l'appareil, arrêtez le moteur, attendez que toutes les pièces mobiles s'arrêtent et retirez la batterie. Le non-respect de ces instructions peut entraîner des blessures graves ou des dommages matériels.

AVERTISSEMENT

Portez toujours des lunettes de sécurité ou des lunettes de sécurité avec écrans latéraux conformes à la norme ANSI Z87.1 aux États-Unis ou EN166 dans les pays de l'UE lors de l'utilisation d'outils électriques ou lors du soufflage de poussière. Si l'opération est poussiéreuse, portez également un masque anti-poussière.

Entretien général

Évitez d'utiliser des solvants lors du nettoyage des pièces en plastique. La plupart des plastiques sont susceptibles d'être endommagés par divers types de solvants commerciaux et peuvent être endommagés par leur utilisation. Utilisez des chiffons propres pour enlever la saleté, la poussière, l'huile, la graisse, etc.

AVERTISSEMENT

Ne laissez en aucun temps les fluides de rupture, l'essence, les produits à base de pétrole, les huiles pénétrantes, etc., entrer en contact avec des pièces en plastique. Les produits chimiques peuvent endommager, affaiblir ou détruire le plastique, ce qui peut entraîner des blessures graves. Nettoyez périodiquement tous les corps étrangers des événements de la tête de coupe. Vous pouvez souvent effectuer les réparations décrites ici. Pour les autres réparations, faites réparer la tondeuse par un débroussaillieur agréé.

MAINTENANCE & DYSFONCTIONNEMENTS

Tableau de dépannage

Problème	Possible Cause	Solution
La ligne d'herbe n'avancera pas lors de l'utilisation de la tête d'alimentation automatique :	<ol style="list-style-type: none">1. La ligne d'herbe est soudée à eux-mêmes.2. Pas assez de ligne d'herbe sur la bobine.3. La ligne d'herbe est portée trop courte.4. La ligne d'herbe est emmêlée sur la bobine.	<ol style="list-style-type: none">1. Lubrifier avec un spray de silicone.2. Installez plus de ligne d'herbe. Reportez-vous à la section Remplacement de la ligne d'herbe plus haut dans ce manuel.3. Tirez sur la ligne d'herbe tout en appuyant alternativement sur le dispositif de retenue de la bobine et en le relâchant.4. Retirez la ligne d'herbe de la bobine et de l'herbe. Remplacement plus haut dans ce manuel.
La ligne d'herbe s'enroule autour du carter de l'arbre d'entraînement et de l'herbe tête.	Couper la ligne d'herbes hautes au niveau du sol	Coupez la ligne d'herbes hautes de haut en bas pour éviter qu'elles ne s'enroulent.
Le moteur ne démarre pas lorsque la gâchette de l'interrupteur est enfoncée	La batterie n'est pas sécurisée La batterie n'est pas chargée.	Pour fixer la batterie, assurez-vous que les loquets situés sur le dessus de la batterie s'enclenchent. Chargez la batterie conformément aux instructions fournies avec votre modèle.

EMTOP

www.emtop.com

MADE IN CHINA 0923.E05
TOGROUP TECHNOLOGY (SUZHOU) CO., LTD
No. 688 Songlu Road, Wuzhong District,
Suzhou City, China

   EMTOP International

