

EMTOP

www.emtop.com

LITHIUM-ION CORDLESS SCREWDRIVER

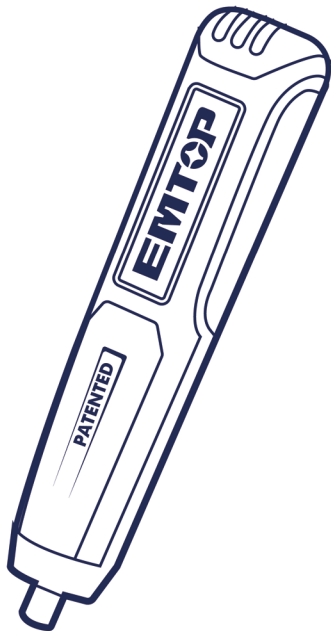

ECSR0406, ECSR0406xy, ECSR040xy
x (blank, 1,2,3,4,5,6,7,8,9,E,S,A,M)
y (blank, -1,-2,-3,-4,-5,-6,-7,-8,-9,E,S,A,M)

PRODUCT
MANUAL

AVERTISSEMENTS GÉNÉRAUX DE SÉCURITÉ POUR LES OUTILS ÉLECTRIQUES

⚠ AVERTISSEMENT Lisez tous les avertissements de sécurité, instructions, illustrations et spécifications fourni avec cet outil électrique. *Le non-respect de toutes les instructions énumérées ci-dessous peut entraîner un choc électrique, un incendie et/ou des blessures graves.*

Conservez tous les avertissements et instructions pour référence future.

Le terme « outil électrique » dans les avertissements fait référence à votre outil électrique alimenté sur secteur (avec fil) ou outil électrique fonctionnant sur batterie (sans fil).

1) Sécurité de la zone de travail

- a) **Gardez la zone de travail propre et bien éclairée.** *Les zones encombrées ou sombres sont propices aux accidents.*
- b) **N'utilisez pas d'outils électriques dans des atmosphères explosives, par exemple en présence de liquides, gaz ou poussières inflammables.** *Les outils électriques créent des étincelles qui peuvent enflammer la poussière ou des fumées.*
- c) **Éloignez les enfants et les spectateurs lorsque vous utilisez un outil électrique.** *Les distractions peuvent vous faire perdre le contrôle.*

2) Sécurité électrique

- a) **Les fiches des outils électriques doivent correspondre à la prise. Ne modifiez jamais la fiche de quelque manière que ce soit. Ne pas utiliser n'importe quelle fiche d'adaptateur avec des outils électriques mis à la terre (mis à la terre).** *Bouchons non modifiés et des prises adaptées réduiront le risque de choc électrique.*
- b) **Évitez tout contact corporel avec des surfaces mises à la terre ou mises à la terre, telles que des tuyaux, des radiateurs, cuisinières et réfrigérateurs.** *Il existe un risque accru de choc électrique si votre corps est mis à la terre ou mis à la terre.*
- c) **N'exposez pas les outils électriques à la pluie ou à des conditions humides.** *De l'eau pénètre dans un outil électrique augmentera le risque de choc électrique.*
- d) **N'abusez pas le cordon. N'utilisez jamais le cordon pour transporter, tirer**

ou débrancher le outil électrique. Gardez le cordon à l'écart de la chaleur, de l'huile, des bords tranchants ou des pièces mobiles. *Endommagé ou des cordons emmêlés augmentent le risque de choc électrique.*

- e) **Lorsque vous utilisez un outil électrique à l'extérieur, utilisez une rallonge adaptée à utilisation en extérieur.** *L'utilisation d'un cordon adapté à une utilisation en extérieur réduit le risque de choc électrique.*
- f) **S'il est inévitable d'utiliser un outil électrique dans un endroit humide, utilisez un courant résiduel alimentation protégée par dispositif (RCD).** *L'utilisation d'un RCD réduit le risque de choc électrique.*

3) Sécurité personnelle

- a) **Restez vigilant, surveillez ce que vous faites et faites preuve de bon sens lorsque vous utilisez un outil électrique. N'utilisez pas d'outil électrique lorsque vous êtes fatigué ou sous l'influence de drogues, alcool ou médicaments.** *Un moment d'inattention lors de l'utilisation d'outils électriques peut entraîner des blessures graves.*
- b) **Utilisez un équipement de protection individuelle. Portez toujours des lunettes de protection.** *Protecteur équipement tel qu'un masque anti-poussière, des chaussures de sécurité antidérapantes, un casque ou une protection auditive utilisé dans des conditions appropriées réduira les blessures corporelles.*
- c) **Empêcher les démarrages involontaires. Assurez-vous que l'interrupteur est en position d'arrêt avant se connecter à une source d'alimentation et/ou à une batterie, ramasser ou transporter l'outil.** *Transporter des outils électriques avec le doigt sur l'interrupteur ou alimenter des outils électriques qui ont l'allumage invite aux accidents.*
- d) **Retirez toute clé ou clé de réglage avant d'allumer l'outil électrique.** *Une clé ou une clé laissée attachée à une partie rotative de l'outil électrique peut entraîner des blessures.*
- e) **N'allez pas trop loin. Gardez une bonne assise et un bon équilibre à tout moment.** *Cela permet de mieux contrôle de l'outil électrique dans des situations inattendues.*
- f) **Habillez-vous correctement. Ne portez pas de vêtements amples ni de bijoux . Gardez vos cheveux et vêtements éloignés des pièces mobiles.** *Les vêtements amples, les bijoux ou les cheveux longs peuvent être attrapés*

dans les pièces mobiles.

- g) Si des dispositifs sont prévus pour le raccordement de l'aspiration et de la collecte des poussières installations, assurez-vous qu'elles sont connectées et utilisées correctement. L'utilisation d'un dépoussiéreur peut réduire les risques liés à la poussière.**
- h) Ne laissez pas la familiarité acquise grâce à l'utilisation fréquente des outils vous permettre de devenir faire preuve de complaisance et ignorer les principes de sécurité des outils. Une action imprudente peut provoquer de graves blessure en une fraction de seconde.**

4) Utilisation et entretien des outils électriques

- a) Ne forcez pas l'outil électrique. Utilisez l'outil électrique approprié pour votre application. Le Un outil électrique approprié fera le travail mieux et de manière plus sûre au rythme pour lequel il a été conçu.**
- b) N'utilisez pas l'outil électrique si l'interrupteur ne l'allume pas et ne l'éteint pas. N'importe lequel outil électrique qui ne peut pas être contrôlé avec l'interrupteur est dangereux et doit être réparé.**
- c) Débranchez la fiche de la source d'alimentation et/ou retirez la batterie , le cas échéant. détachable, de l'outil électrique avant d'effectuer des réglages, de changer accessoires ou ranger des outils électriques. De telles mesures de sécurité préventives réduisent risque de démarrage accidentel de l'outil électrique.**
- d) Rangez les outils électriques inutilisés hors de portée des enfants et ne laissez personne pas familier avec l'outil électrique ou ces instructions pour utiliser l'outil électrique. Les outils électriques sont dangereux entre les mains d'utilisateurs non formés.**
- e) Entretien les outils électriques et les accessoires. Vérifiez s'il y a un mauvais alignement ou un grippage pièces mobiles, bris de pièces et toute autre condition pouvant affecter le fonctionnement de l'outil électrique. S'il est endommagé, faites réparer l'outil électrique avant utilisation. De nombreux accidents sont causés par des outils électriques mal entretenus.**
- f) Gardez les outils de coupe affûtés et propres. Des outils de coupe correctement entretenus et tranchants les arêtes de coupe sont moins susceptibles de se coincer et sont plus faciles à contrôler.**

- g) **Utilisez l'outil électrique, les accessoires, les embouts, etc. conformément à ces instructions, en tenant compte des conditions de travail et du travail à effectuer. effectué. L'utilisation de l'outil électrique pour des opérations différentes de celles prévues pourrait entraîner une situation dangereuse.**
- h) **Gardez les poignées et les surfaces de préhension sèches, propres et exemptes d'huile et de graisse. Les poignées et surfaces de préhension glissantes ne permettent pas une manipulation et un contrôle sûrs du outil dans des situations inattendues.**

5) Utilisation et entretien des outils à batterie

- a) **Rechargez uniquement avec le chargeur spécifié par le fabricant. Un chargeur qui est adapté à un type de batterie peut créer un risque d'incendie s'il est utilisé avec un autre batterie.**
- b) **Utilisez des outils électriques uniquement avec des blocs-batteries spécifiquement désignés. Utilisation de tout autre les blocs-piles peuvent créer un risque de blessure et d'incendie.**
- c) **Lorsque la batterie n'est pas utilisée, éloignez-la de tout autre objet métallique, comme du papier. clips, pièces de monnaie, clés, clous, vis ou autres petits objets métalliques, qui peuvent faire un connexion d'un terminal à un autre. Un court-circuit entre les bornes de la batterie peut provoquer des brûlures ou un incendie.**
- d) **Dans des conditions abusives, du liquide peut être éjecté de la batterie ; éviter les contacts. Si un contact se produit accidentellement, rincer à l'eau. Si le liquide entre en contact avec les yeux, demander de l'aide médicale. Le liquide éjecté de la batterie peut provoquer des irritations ou des brûlures.**
- e) **N'utilisez pas de batterie ou d'outil endommagé ou modifié. Endommagé ou les batteries modifiées peuvent présenter un comportement imprévisible entraînant un incendie, une explosion ou un risque de blessure.**
- f) **N'exposez pas une batterie ou un outil au feu ou à une température excessive. Exposition à un incendie ou une température supérieure à 130 °C peut provoquer une explosion.**
- g) **Suivez toutes les instructions de chargement et ne chargez pas la batterie ou l'outil. en dehors de la plage de température spécifiée dans les**

instructions. *Chargement incorrect ou à des températures en dehors de la plage spécifiée peut endommager la batterie et augmenter la risque d'incendie.*

6) Prestations

- a) **Faites réparer votre outil électrique par un réparateur qualifié utilisant uniquement des pièces de rechange .** *Cela garantira que la sécurité de l'outil électrique est maintenue.*
- b) **Ne réparez jamais les blocs-batteries endommagés.** *L'entretien des blocs-batteries ne doit être effectué par le fabricant ou des prestataires de services agréés*

AVERTISSEMENTS DE SÉCURITÉ POUR LES OUTILS À BATTERIE

Enregistrez ces instructions.

⚠ PRUDENCE

Utilisez uniquement des piles d'origine authentiques. *L'utilisation de batteries non authentiques ou de batteries qui ont été modifiées peut entraîner l'éclatement de la batterie, provoquant des incendies, des blessures et des dommages. Cela annulera également la garantie de l'outil et les zones chargées et sombres sont propices aux accidents.*

⚠ AVERTISSEMENT

- a) **Ne démontez pas, n'ouvrez pas et ne déchiquetez pas les piles secondaires ou les batteries.**
- b) **Gardez les piles hors de portée des enfants.** *L'utilisation de la batterie par les enfants doit être surveillée. Gardez particulièrement les petites piles hors de portée des jeunes enfants.*
- c) **Consulter immédiatement un médecin si une pile ou une batterie a été avalée.**
- d) **N'exposez pas les cellules ou les batteries à la chaleur ou au feu.** *Évitez le stockage en plein soleil.*
- e) **Ne court-circuitez pas une cellule ou une batterie.** *Ne stockez pas les piles ou les batteries au hasard dans une boîte ou un tiroir où elles pourraient se court-circuiter ou être court-circuitées par d'autres objets métalliques.*
- f) **Ne retirez pas une pile ou une batterie de son emballage d'origine avant d'en avoir besoin.**

- g) **Ne soumettez pas les piles ou les batteries à des chocs mécaniques.**
- h) **En cas de fuite cellulaire, ne laissez pas le liquide entrer en contact avec la peau ou les yeux. *En cas de contact, laver abondamment la zone affectée à l'eau et consulter un médecin.***
- i) **N'utilisez pas de chargeur autre que celui spécifiquement prévu pour être utilisé avec l'équipement.**
- j) **Observez les marques plus (+) et moins (-) sur la cellule, la batterie et l'équipement et assurez-vous d'une utilisation correcte.**
- k) **N'utilisez pas de pile ou de batterie non conçue pour être utilisée avec l'équipement.**
- l) **Ne mélangez pas des cellules de fabrication, capacité, taille ou type différents dans un appareil.**
- m) **Achetez toujours la batterie recommandée par le fabricant de l'appareil pour l'équipement.**
- n) **Gardez les cellules et les batteries propres et sèches.**
- o) **Essuyez les bornes de la cellule ou de la batterie avec un chiffon propre et sec si elles sont sales.**
- p) **Les piles secondaires et les batteries doivent être chargées avant utilisation. *Utilisez toujours le chargeur approprié et reportez-vous aux instructions du fabricant ou au manuel de l'équipement pour connaître les instructions de chargement appropriées.***
- q) **Ne laissez pas une batterie en charge prolongée lorsqu'elle n'est pas utilisée.**
- r) **Après des périodes de stockage prolongées, il peut être nécessaire de charger et décharger les cellules ou les batteries plusieurs fois pour obtenir des performances maximales.**
- s) **Conservez la documentation originale du produit pour référence future.**
- t) **Utilisez la pile ou la batterie uniquement dans l'application pour laquelle elle est destinée.**
- u) **Lorsque cela est possible, retirez la batterie de l'équipement lorsqu'il n'est pas utilisé.**
- v) **Éliminer correctement.**

Conseils pour maintenir une durée de vie maximale de la batterie

- a) **Chargez la batterie avant qu'elle ne soit complètement déchargée.** Arrêtez toujours le fonctionnement de l'outil et chargez la batterie lorsque vous remarquez moins de puissance de l'outil.
- b) **Ne rechargez jamais une batterie complètement chargée .** La surcharge réduit la durée de vie de la batterie.
- c) **Chargez la batterie à température ambiante entre 10 °C et 40 °C (50 °F et 104 °F).** Laissez refroidir une cartouche de batterie chaude avant de la charger.
- d) **Chargez la batterie si vous ne l'utilisez pas pendant une longue période (plus de six mois).**

Consignes de sécurité importantes pour la batterie

- 1. **Avant d'utiliser la batterie, lisez toutes les instructions et les mises en garde sur le chargeur de batterie, la batterie et) le produit utilisant la batterie.**
- 2. **Ne démontez pas la batterie.**
- 3. **Si la durée de fonctionnement est devenue excessivement courte, arrêtez immédiatement de fonctionner .** Cela peut entraîner un risque de surchauffe, d'éventuelles brûlures, voire une explosion.
- 4. **Si de l'électrolyte entre en contact avec vos yeux, rincez-les à l'eau claire et consultez immédiatement un médecin .** Cela peut entraîner une perte de la vue.
- 5. **Ne court-circuitez pas la batterie :**
 - a) *Ne touchez pas les bornes avec un matériau conducteur.*
 - b) *Évitez de stocker la batterie dans un récipient avec d'autres objets métalliques tels que des clous, des pièces de monnaie, etc.*
 - c) *N'exposez pas la batterie à l'eau ou à la pluie.*
 - d) *Un court-circuit de la batterie peut provoquer un flux de courant important, une surchauffe, d'éventuelles brûlures et même une panne.*
- 6. **Ne stockez pas l'outil et la batterie dans des endroits où la température peut atteindre ou dépasser 50 °C (122 °F).**
- 7. **Ne brûlez pas la batterie même si elle est gravement endommagée ou complètement usée.** La batterie peut exploser en cas d'incendie.
- 8. **Faites attention à ne pas laisser tomber ou heurter la batterie.**
- 9. **N'utilisez pas une batterie endommagée.**
- 10. **Suivez vos réglementations locales relatives à l'élimination de la batterie.**

Système de protection outil/batterie

L'outil est équipé d'un système de protection outil/batterie. Ce système coupe automatiquement l'alimentation du moteur pour prolonger la durée de vie de l'outil et de la batterie. L'outil s'arrêtera automatiquement pendant le fonctionnement si l'outil ou la batterie est placé dans l'une des conditions suivantes :

Protection de surcharge

Lorsque la batterie fonctionne d'une manière qui lui fait consommer un courant anormalement élevé, l'outil s'arrête automatiquement sans aucune indication. Dans cette situation, éteignez l'outil et arrêtez l'application qui a provoqué la surcharge de l'outil. Allumez ensuite l'outil pour redémarrer.

Protection contre la surchauffe

Lorsque l'outil/la batterie surchauffe, l'outil s'arrête automatiquement. Dans cette situation, laissez l'outil/la batterie refroidir avant de rallumer l'outil .

Transport

Les batteries sont conformes à toutes les réglementations d'expédition applicables, telles que prescrites par l'industrie et les normes légales (pour plus d'informations, vérifiez auprès du fabricant).

Le transport des batteries peut éventuellement provoquer un incendie si les bornes de la batterie entrent par inadvertance en contact avec des matériaux conducteurs. Lors du transport des batteries, assurez-vous que les bornes de la batterie sont protégées et bien isolées des matériaux qui pourraient entrer en contact avec elles et provoquer un court-circuit.

Les informations fournies dans cette section du manuel sont fournies de bonne foi et considérées comme exactes au moment de la création du document. Cependant, aucune garantie, expresse ou implicite, n'est donnée. Il appartient à l'acheteur de s'assurer que ses activités sont conformes à la réglementation applicable.

La protection de l'environnement

Collecte séparée. Ce produit ne doit pas être jeté avec les ordures ménagères normales.

Si vous constatez un jour que votre produit doit être remplacé ou s'il ne vous est plus d'aucune utilité, ne le jetez pas avec les ordures ménagères. Rendre ce produit disponible pour une collecte séparée.

La collecte séparée des produits et emballages usagés permet de recycler et de





réutiliser les matériaux. La réutilisation de matériaux recyclés contribue à prévenir la pollution de l'environnement et réduit la demande en matières premières. Les réglementations locales peuvent prévoir une collecte séparée des produits électriques à la maison, dans les déchetteries municipales ou chez le détaillant lors de l'achat d'un nouveau produit.





Batterie rechargeable

Cette batterie longue durée doit être rechargée lorsqu'elle ne parvient pas à produire suffisamment de puissance pour des tâches qui étaient faciles à réaliser auparavant. En fin de vie technique, jetez-le en respectant notre environnement :

- *Déchargez complètement la batterie, puis retirez-la de l'outil.*
- *Les cellules lithium-ion sont recyclables. Apportez-les à votre revendeur ou à une station de recyclage locale. Les batteries collectées seront recyclées ou éliminées de manière appropriée.*

S LES SYMBOLES DANS LE MANUEL D'INSTRUCTIONS

	Double isolation pour une protection supplémentaire
	Lisez le manuel d'instructions avant utilisation.
	Conformité CE.
	Alerte de sécurité. Veuillez utiliser uniquement les accessoires pris en charge par le fabricant.
	Portez des lunettes de sécurité, une protection auditive et un masque anti-poussière.

	<p>Les déchets de produits électriques ne doivent pas être jetés avec les ordures ménagères . Veuillez recycler là où des installations existent. Vérifiez auprès de votre autorité locale ou de votre détaillant pour obtenir des conseils en matière de recyclage.</p>
	<p>Charger la batterie uniquement en dessous de 40 °C</p>
	<p>Recyclez toujours les piles.</p>
	<p>Ne détruisez pas la batterie par le feu.</p>
	<p>N'exposez pas la batterie à l'eau</p>

AVERTISSEMENT DE SÉCURITÉ SUPPLÉMENTAIRE

Avertissements de sécurité pour les visseuses sans fil au lithium-ion

1. Garder la zone de travail propre et bien éclairée
2. N'utilisez pas d'outils électriques dans des atmosphères explosives, par exemple en présence de liquides, de gaz ou de poussières inflammables.
3. Éloignez les enfants et les spectateurs lorsque vous utilisez un outil électrique.
4. Les fiches des outils électriques doivent correspondre à la prise. Ne modifiez jamais la fiche de quelque manière que ce soit. N'utilisez pas de fiche d'adaptateur avec des outils électriques mis à la terre.
5. Évitez tout contact corporel avec des surfaces mises à la terre ou mises à la terre telles que des tuyaux, des radiateurs, des cuisinières et des réfrigérateurs.
6. N'exposez pas les outils électriques à la pluie ou à des conditions humides.
7. Restez vigilant, surveillez ce que vous faites et faites preuve de bon sens lorsque vous utilisez un outil électrique. N'utilisez pas d'outil électrique lorsque vous êtes fatigué ou sous l'influence de drogues, d'alcool ou de médicaments.
8. Utilisez un équipement de protection individuelle. Portez toujours des lunettes de protection.

9. Empêcher les démarrages involontaires. Assurez-vous que l'interrupteur est en position d'arrêt avant de connecter à la source d'alimentation et/ou à la batterie, de ramasser ou de transporter l'outil.
10. Ne forcez pas l'outil électrique. Utilisez l'outil électrique approprié pour votre application.
11. N'utilisez pas l'outil électrique si l'interrupteur ne l'allume pas et ne l'éteint pas.
12. Utilisez des outils électriques uniquement avec des blocs-batteries spécifiquement désignés.
13. Lorsque la batterie n'est pas utilisée, éloignez-la de tout autre objet métallique, comme des trombones, des pièces de monnaie, des clés, des clous, des vis ou d'autres petits objets métalliques, susceptibles d'établir une connexion d'une borne à une autre.

UTILISATION PRÉVUE

La visseuse sans fil est conçue pour serrer et défaire les vis.

La machine doit être utilisée uniquement aux fins prévues. Toute autre utilisation est considérée comme une utilisation abusive. L'utilisateur et non le fabricant sera responsable de tout dommage ou blessure qui en résulterait.

CARACTÉRISTIQUES

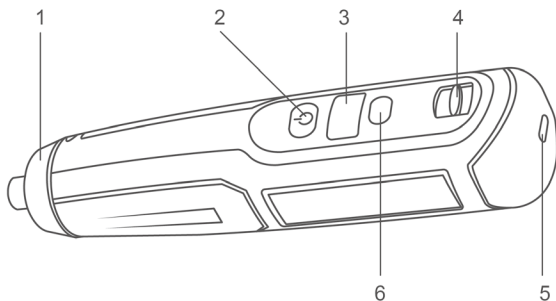

1. Lampe
2. Gâchette et variateur de vitesse
3. Indicateur de batterie
4. Sélecteur de sens de rotation
5. Port de chargement (Type-C)
6. Clé dynamométrique de réglage

Spécifications techniques

Numéro de modèle.	ECSR0406 ECSR0406xy ECSR040xy
Tension	4 V
Tige hexagonale	6,35 mm (1/4")
Vitesse à vide	260/min
Couple maximum	5N.m

Modèle n° R OTE : x (vierge, 1,2,3,4,5,6,7,8, 9,E ,S,A,M); y (vide, -1,-2,-3,-4,-5,-6,-7,-8,-9,E,S,A,M)

OPÉRATION

Votre tournevis utilise la technologie gyroscopique pour détecter votre main mouvement. Pour fonctionner, appuyez sur la gâchette d'activation du contrôle de mouvement et tournez votre main dans la direction dans laquelle vous souhaitez que le tournevis soit fonctionner.

Définir le point de départ initial

1. Saisissez le tournevis.
2. Couple de réglage
3. Pour réinitialiser le point de départ initial, relâchez d'abord la commande de mouvement. déclencheur d'activation. Déplacez l'outil vers une nouvelle position, puis appuyez et maintenez dans le déclencheur d'activation du contrôle de mouvement.

Fonctionnement en marche avant

1. Saisissez le tournevis.

- Engager la tête de fixation avec un tournevis accessoire sur le travail morceau. Suivez les instructions pour définir le point de départ initial.
- Tournez votre main vers la droite et le tournevis s'activera en la direction avant.

ENTRETIEN ET DYSFONCTIONNEMENT

Dysfonctionnements possibles et méthodes de leur élimination

Mauvais fonctionnement	Causes probables	Actions
Lorsque la machine est allumée, le moteur électrique ne fonctionne pas.	<ul style="list-style-type: none"> Défaillance du commutateur Le cordon d'alimentation ou le câblage est cassé, dysfonctionnement de la fiche du cordon d'alimentation ; Pas de contact des brosses avec le collecteur ; Usure/endommagement des brosses 	Débranchez la machine du secteur et contactez un spécialiste qualifié.
Formation d'un feu circulaire sur le collecteur	<ul style="list-style-type: none"> Usure des balais/endommagement du porte-balais ; Dysfonctionnement de la bobine d'induit 	Débranchez la machine du secteur et contactez un spécialiste qualifié. Veuillez ne pas réparer la machine vous-même.
Lors du travail, de la fumée ou une odeur d'isolant brûlé apparaît par les ouvertures de ventilation.	<ul style="list-style-type: none"> Dysfonctionnement de la bobine du moteur électrique ; Dysfonctionnement de la partie électrique de l'outil. 	
Augmentation du bruit dans la boîte de vitesses	<ul style="list-style-type: none"> Usure/casse d'engrenages ou de roulements 	
Lorsque la machine est allumée, la broche ne tourne pas	<ul style="list-style-type: none"> Panne de boîte de vitesses. 	

Critères d'état critique

Critères d'état critique	Causes probables	Actions
Fissures sur les surfaces des pièces de roulement et de boîtier	Déformation par fatigue du métal	Débranchez la machine du secteur et contactez un spécialiste qualifié. Veuillez ne pas réparer la machine vous-même.
Le cordon d'alimentation ou la fiche est endommagé	Surcharge ou casse	
Usure excessive ou dommages au moteur ou au mécanisme du réducteur, ou une combinaison	Déformation par fatigue du métal	

de signes		
-----------	--	--

Critères d'état critique

Liste des échecs critiques	Actions
Des étincelles sur un moteur électrique	Il est nécessaire de contacter un spécialiste qualifié
L'apparition de bruits parasites	Il est nécessaire de contacter un spécialiste qualifié
Si les dysfonctionnements ci-dessus sont détectés, il est nécessaire de débrancher la machine du secteur et de contacter un spécialiste qualifié.	

EMTOP

www.emtop.com

MADE IN CHINA 1023.E01

TOGROUP TECHNOLOGY (SUZHOU) CO., LTD
No. 688 Songlu Road, Wuzhong District,
Suzhou City, China

   EMTOP International

