

tineco

FLOOR ONE S5 SERIES

Smart Cordless Vacuum & Washer

Bedienungsanleitung

Instruction Manual

Manual De Uso

Mode D'emploi

Manuale D'istruzioni

Handleiding

Manual de Instruções

Руководство по эксплуатации



*Actual product may differ from illustration.

TINECO IS HERE TO HELP.

We'll get back to you within 1 business day.



 www.tineco.com

INHALT

Wichtige Sicherheitshinweise	2
Technische Daten	6
Übersicht	7
Zubehör	9
Montage	10
Betrieb	11
Wartung	17
Störungsbehebung	21
Garantie	22

TINECO IST DA, UM ZU HELFEN.

Wir melden uns innerhalb eines Werktages bei Ihnen.



www.tineco.com

Wichtige Sicherheitshinweise

DIESE ANLEITUNGEN AUFBEWAHREN Nur für Privathaushalte vorgesehen.

Bei der Verwendung von Elektrogeräten müssen bestimmte Anweisungen zur allgemeinen Sicherheit befolgt werden, unter anderem:

VOR DER BENUTZUNG DES GERÄTS ALLE ANWEISUNGEN LESEN. Werden die Warnhinweise und Anweisungen nicht befolgt, besteht die Gefahr von Stromschlag, Feuer bzw. schweren Verletzungen.

WARNUNG – Zur Vermeidung von Feuer, Stromschlag und Verletzungen folgende Punkte beachten:

1. Dieses Gerät darf von Kindern ab 8 Jahren sowie von Personen mit verminderten körperlichen, sensorischen oder geistigen Fähigkeiten oder von Personen mit mangelnden Erfahrungen und Kenntnissen benutzt werden, sofern sie beaufsichtigt werden oder eine Einweisung in die sichere Benutzung des Geräts erhalten haben und sie über die entsprechenden Gefahren aufgeklärt wurden. Kinder dürfen nicht mit dem Gerät spielen. Pflege- und Reinigungsarbeiten dürfen von Kindern ohne Beaufsichtigung nicht ausgeführt werden.
2. Das Gerät darf nicht von Personen (einschließlich Kindern) mit eingeschränkter körperlicher, sensorischer oder geistiger Leistungsfähigkeit oder mangelnder Erfahrung und Kenntnissen verwendet werden, es sei denn, sie werden beaufsichtigt oder angeleitet.
3. Das Gerät nur in geschlossenen Räumen, auf Bodenflächen ohne Teppichboden wie Vinyl, Fliesen, versiegeltem Holz usw. verwenden. Nicht über lose Gegenstände oder Teppichkanten saugen. Ein Abwürgen der Bürste kann zu vorzeitigem Riemenversagen führen.
4. Die Verwendung als Spielzeug untersagen. Bei Verwendung durch oder in der Nähe von Kindern, Haustieren oder Pflanzen ist besondere Vorsicht geboten.
5. Nur gemäß Beschreibung in dieser Anleitung verwenden. Nur die vom Hersteller empfohlenen Zubehörteile verwenden.
6. Bei beschädigtem Netzkabel oder Stecker nicht verwenden. Gerät beim Kundendienst abgeben, wenn es auf den Boden gefallen ist, beschädigt wurde, im Freien liegen gelassen wurde, ins Wasser gefallen ist oder nicht funktioniert wie es sollte.
7. Ladegerät einschließlich Ladestecker und Ladekontakte nicht mit nassen Händen berühren.
8. In die Öffnungen keine Gegenstände einführen. Nicht mit zugesetzten Öffnungen verwenden. Frei von Staub, Fusseln, Haaren und allen übrigen Dingen halten, die die Luftzirkulation behindern können.
9. Haare, locker sitzende Kleidung, Finger und alle übrigen Körperteile von den Öffnungen und sich bewegenden Teilen fernhalten.
10. Beim Reinigen auf Treppenstufen besonders vorsichtig sein.
11. Nicht zum Aufsaugen von entzündlichen oder brennbaren Flüssigkeiten wie Benzin noch in Bereichen verwenden, in denen diese Stoffe vorhanden sein können.
12. Nichts damit aufsaugen, das brennt oder Rauch freisetzt, z. B. Zigaretten, Streichhölzer oder heiße Asche.

13. Nicht ohne Filter verwenden.
14. Unbeabsichtigtes Einschalten verhindern. Sicherstellen, dass sich der Schalter in Ausschaltstellung befindet, bevor das Gerät angehoben oder getragen wird. Durch das Transportieren des Geräts mit dem Finger am Einschalter oder durch das Anschließen des Geräts bei aktiviertem Einschalter steigt die Unfallgefahr.
15. Vor etwaigen Einstellungen, vor einem Zubehörwechsel oder zum Einlagern das Gerät immer abschalten. Durch diese Vorsichtsmaßnahme verringert sich die Gefahr eines versehentlichen Gerätestarts.
16. Das Gerät nur mit dem von Tineco angegebenen Ladegerät aufladen. Ein Ladegerät, das für den einen Akkutyp geeignet ist, kann bei Verwendung für einen anderen Akku die Brandgefahr erhöhen.
17. Für das Gerät nur die speziell dafür konstruierten Tineco-Akkus benutzen. Die Verwendung eines anderen Akkus kann zu Verletzungs- und Brandgefahr führen.
18. Unter sehr ungünstigen Umständen kann Flüssigkeit unter Druck aus dem Akku austreten. Kontakt vermeiden. Bei einem versehentlichen Hautkontakt mit Wasser spülen. Falls die Flüssigkeit in die Augen gelangt, zusätzlich einen Arzt aufsuchen. Der Austritt von Flüssigkeit aus dem Akku kann Reizungen oder Verbrennungen verursachen.
19. Keine beschädigten oder veränderten Akkus oder Geräte benutzen. Beschädigte oder veränderte Akkus können unvorhergesehene Reaktionen hervorrufen, die zu Feuer, Explosion oder Verletzungen führen können.
20. Akkus oder Geräte nicht ins Feuer werfen oder hohen Temperaturen aussetzen. Bei einem Brand oder bei Temperaturen über 130 °C besteht Explosionsgefahr.
21. Alle Ladeanleitungen befolgen und den Akku oder das Gerät nicht außerhalb des Temperaturbereichs aufladen, der in der Anleitung angegeben ist. Durch unsachgemäßes Laden oder bei Temperaturen außerhalb des vorgeschriebenen Bereichs kann der Akku beschädigt werden und die Feuergefahr steigt.
22. Reparaturarbeiten einer geschulten Person überlassen. Nur identische Ersatzteile verwenden. Dieses Gerät enthält einen Akku, der nur von qualifizierten Personen ausgetauscht werden kann. Nur dadurch kann die Sicherheit des Geräts gewährleistet werden.
23. Dieses Gerät enthält Akkuzellen, die nicht austauschbar sind. Nicht versuchen, das Gerät oder den Akku anders als in den Anleitungen für die Benutzung und Pflege zu reparieren oder zu verändern.
24. Vor dem Anschließen oder Abnehmen des motorisierten Saugaufsatzes immer das Gerät ausschalten.
25. Das Gerät nicht im Freien oder im Auto aufladen oder aufbewahren. Den Akku nur in einem trockenen Raum aufladen, aufbewahren oder verwenden, in dem die Temperatur höher als 4 °C, aber niedriger als 40 °C ist. Das Ladegerät ist nur für den Gebrauch in Gebäuden vorgesehen.
26. Keine ultrafeinen Partikel wie Kalk, Zement, Sägemehl, Gipspulver oder Asche aufsaugen.
27. Das Gerät nicht verwenden, um scharfe Gegenstände wie metallische Nägel, Glasstücke, Büroklammern aus Metall oder Stifte aufzusaugen.
28. Das Gerät nicht zum Aufsaugen von gefährlichen Materialien und Chemikalien, wie z. B. Lösungsmitteln, Abflussreinigern, starken Säuren oder starken Basen, verwenden.

29. Den Betrieb sofort einstellen, wenn das Gerät überhitzt, ungewöhnliche Geräusche macht, ungewöhnliche Gerüche erzeugt, eine geringe Saugleistung erbringt oder Elektrizität austritt.
30. Den Staubsauger ausschalten und ihn für eine langfristige Aufbewahrung von der Steckdose trennen.
31. Den Schmutzwasserbehälter nach jedem Gebrauch reinigen, um mögliche Blockierungen zu vermeiden, die zu einer niedrigen Saugleistung, einer Überhitzung des Motors oder einer verringerten Lebensdauer des Geräts führen können.
32. Nach der Verwendung an einem trockenen Ort lagern.
33. Das Gerät nicht in stehendes Wasser stellen oder untertauchen, und überflutete Bereiche nicht reinigen.
34. Alle Daten und technischen Anweisungen dieses Handbuchs basieren auf Ergebnissen von Labortests von Tineco oder von Dritten. Das Unternehmen behält sich alle Rechte für abschließende Erklärungen vor.
35. Vor Reinigung oder Wartung des Geräts stets den Netzstecker aus der Steckdose ziehen.
36. Das Überrollen des Netzkabels mit dem Gerät kann gefährlich sein.
37. Das Gerät nicht verwenden, wenn die Wassertiefe mehr als 5 mm über der Oberfläche liegt.

Verwendungsbereich

1. Der kabellose Hartbodenreiniger ist für den Einsatz auf Hartböden im Innenbereich geeignet, wie z. B. Vinyl, Fliesen, versiegeltes Holz usw. Bei Verwendung auf rauen Oberflächen ist die beste Leistung möglicherweise nicht gewährleistet.
2. Das Gerät von Wärmequellen wie Kamin oder Heizung fernhalten, um eine Verformung des Gehäuses zu vermeiden.
3. Keine brennbaren Flüssigkeiten, ultrafeine Partikel, scharfe Gegenstände, gefährliche Stoffe, Chemikalien oder andere brennende oder rauchende Gegenstände wie oben beschrieben aufsaugen.

Informationen zur Reinigungslösung

1. Eine große Menge Reinigungslösung, die in den Motor gelangt, kann das Gerät beschädigen.
2. Die Lösung gemäß den Anweisungen im Abschnitt „Betrieb“ einfüllen. Wir empfehlen die Verwendung der mitgelieferten Reinigungslösung. Das Produkt nicht mit sauren, alkalischen Lösungen oder anderen umweltschädlichen Substanzen verwenden.
3. Außerhalb der Reichweite von Kindern aufbewahren. Wenn Lösung in die Augen gelangt, diese sofort mit sauberem Wasser spülen. Wenn Lösung versehentlich verschluckt wird, sofort einen Arzt aufsuchen.
4. Die Entsorgung von Schmutzwasser und Lösung muss den örtlichen Umweltschutzbestimmungen entsprechen.

Informationen zum Gerät

1. Nicht versuchen, das Gerät anders als in den Anleitungen für die Bedienung und Reinigung zu reparieren oder zu verändern.
2. Das Gerät mit dem Tineco-Steckernetzteil aufladen. Eingangsspannung: 100-240 V Wechselstrom. Sowohl hohe als auch niedrige Spannungen können das Steckernetzteil oder das Gerät beschädigen oder sogar den Benutzer verletzen.
3. Beim Reinigen auf Treppenstufen besonders vorsichtig sein.
4. Sicherstellen, dass sich der Schalter in Ausschaltstellung befindet, bevor das Gerät angehoben oder getragen wird. Das Gerät nicht flach hinlegen oder kippen, um zu verhindern, dass Schmutzwasser in den Motor eindringt.
5. Um ein versehentliches Stolpern zu vermeiden, das Gerät in die Ladestation abstellen.
6. Den Schmutzwasserbehälter und den Frischwasserbehälter vor der Verwendung immer ordnungsgemäß einsetzen.
7. Darauf achten, dass das Gerät oder Steckernetzteil nicht nass wird, um die Gefahr von Feuer oder Verletzungen durch einen Kurzschluss zu vermeiden.

Recycling-Hinweise gemäß BattG



Der Akku enthält Materialien, die umweltschädlich sind und muss daher vor der Entsorgung aus dem Gerät entfernt werden. Das Gerät muss zum Entfernen des Akkus ausgeschaltet werden.

Batterien und Akkus dürfen nicht in den Hausmüll! Jeder Verbraucher ist verpflichtet, alle Batterien und Akkus, egal ob sie Schadstoffe enthalten oder nicht, bei einer Sammelstelle seiner Gemeinde / seines Stadtteils oder im Handel abzugeben, damit sie einer umweltschonenden Entsorgung zugeführt werden können. Batterien und Akkus bitte nur in entladenden Zustand abgeben.

Deshalb sind Batterien und Akkus mit dem links abgebildeten Symbol gekennzeichnet.

Recycling-Hinweise gemäß der WEEE



Altgeräte dürfen nicht in den Hausmüll! Jeder Verbraucher ist verpflichtet, alle Geräte am Ende der Lebensdauer bei einer Sammelstelle seiner Gemeinde/ seines Stadtteils oder im Handel abzugeben, damit sie fachgerecht und umweltschonenden Entsorgt werden können.







Die Abbildung links zeigt das Symbol der Mülltonne, das auf die getrennte Sammlung von Elektro- und Elektronikgeräten (WEEE) hinweist.

Für EU-Länder:

Informationen zur EU-Konformitätserklärung finden Sie unter www.tineco.com.

DE

Symbole:

	Lesen Sie die Bedienungsanleitung
	Klasse II
	Kurzschlussfester Sicherheitstrenntransformator
	Schaltnetzteil
	Nur zur Verwendung in geschlossenen Räumen
	Gleichstrom
	Wechselstrom

Technische Daten

Produkt	FLOOR ONE S5 SERIE
Netzeingang	100 - 240 V
Spannung	21,6 V \equiv 4000 mAh Li-Ion
Nennleistung	220 W
Laufzeit	AUTO: ca. 35 Min. MAX: ca. 28 Min.
Ladedauer	4 - 5 Stunden
Wasserdurchflussrate	30 - 100 ml/min
FWB-Kapazität	ca. 0,8 L
SWB-Kapazität	ca. 0,7 L
Schutzklasse	IPX4

Übersicht

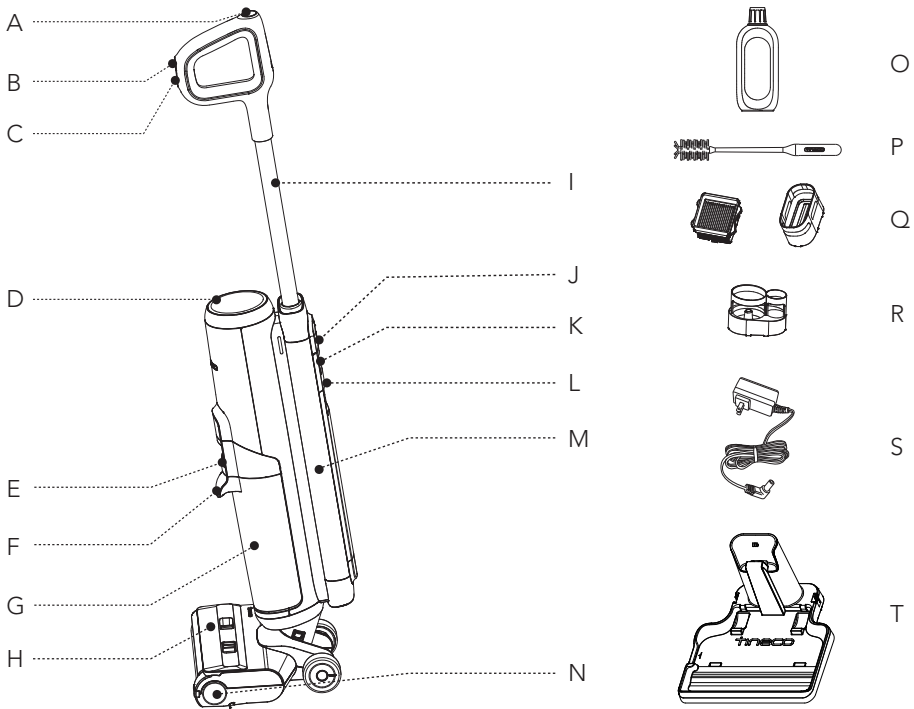

- A. Selbstreinigungstaste
- B. AUTO/MAX-Modus
- C. Ein-/Ausschalten
- D. Display
- E. Entriegelung des Schmutzwasserbehälters
- F. Griff des Schmutzwasserbehälters
- G. Schmutzwasserbehälter (SWB)
- H. Bürstenrollenabdeckung
- I. Rohr
- J. WLAN-/Stummschaltungstaste

- K. Entriegelung des Frischwasserbehälters
- L. Griff des Frischwasserbehälters
- M. Frischwasserbehälter (FWB)
- N. Bürstenrolle
- O. Geruchsneutralisierungs- und Reinigungslösung
- P. Reinigungswerkzeug
- Q. Trockenfilter und Halterung
- R. Zubehörhalter
- S. Steckernetzteil
- T. Ladestation

Display

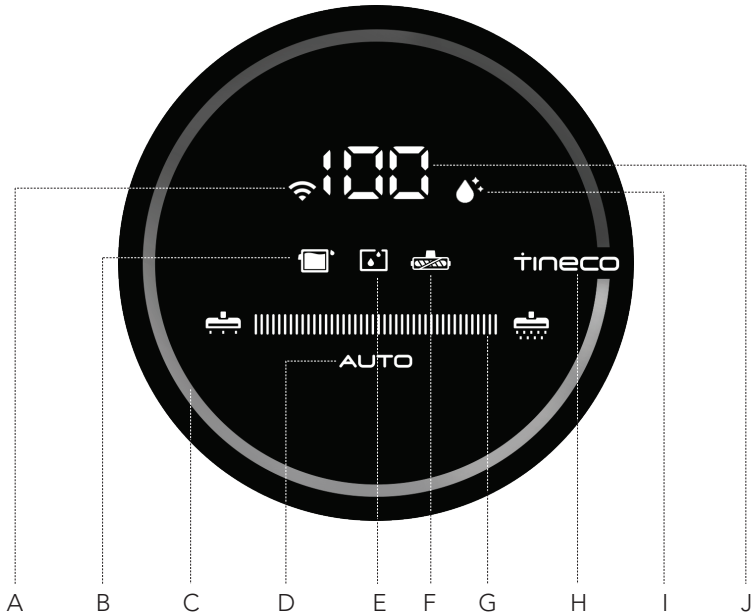

- A. WLAN-Anzeige
- B. SWB voll oder blockiert
- C. Schmutzkontrollring
(blau bis rot je nach Schmutzmenge)
- D. AUTO-Modus
- E. FWB leer
- F. Anzeige für feststehende Bürstenrolle
- G. Betriebsanzeige
- H. Tineco-Logo
- I. Symbol für Selbstreinigung
- J. Akkuladeanzeige

Zubehör

Hinweis:

Zubehör kann je nach Markt variieren. Wenn Sie weiteres Zubehör benötigen, besuchen Sie bitte www.tineco.com oder store.tineco.com.

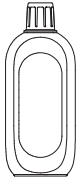

Geruchsneutralisierungs- und Reinigungslösung

Entfernt Schmutz, Fett und hartnäckige Flecken von den meisten harten Oberflächen wie Fliesen, Marmor, versiegelten Hartholzböden und mehr.

Verwenden Sie in Ihrem Gerät immer die Tineco-Reinigungslösung.

Geben Sie eine Deckelfüllung der Lösung in jeden vollen Behälter mit sauberem Wasser.



Bürstenrolle

Der weiche Walzenkopf mit Borsten kann zum gleichzeitigen Saugen und Wischen verwendet werden. Mit der Selbstreinigungsfunktion lässt sich die Bürstenrolle leicht reinigen.

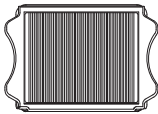

Trockenfilter

Trockenfilter und Filternetz blockieren große Partikel und Verunreinigungen und gewährleisten die Langlebigkeit des Geräts.

* Bitte installieren Sie den Trockenfilter vor dem Gebrauch, andernfalls kann es zu einer schwachen Saugleistung führen.



Reinigungswerkzeug

Eine Bürste zum Reinigen des SWB, der Bürstenkammer und der Öffnung.

Das Werkzeug hat weiterhin ein Ende mit Borsten, um Schmutz und Dreck auf der Walze und dem SWB zu entfernen.

Montage

DE

Zusammenbau/Zerlegen

Hinweis:

Informationen zum Einsetzen von Wassertank und Bürste finden Sie unter „Betrieb“ und „Wartung“.

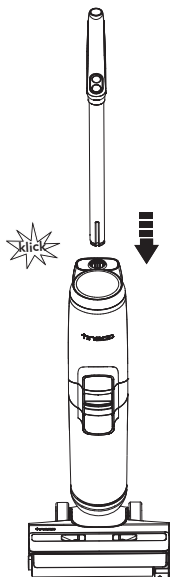

Um den Griff zusammenzusetzen, setzen Sie ihn in das Gerät ein, bis er hörbar einrastet.

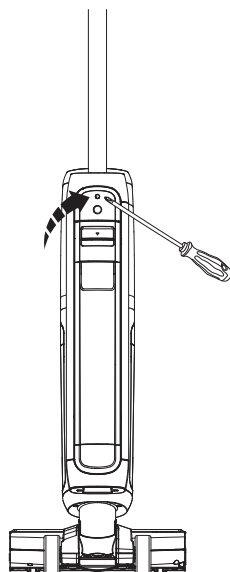

Falls das Produkt zurückgegeben werden muss, nehmen Sie den Griff ab. Drücken Sie die Feder mit einem Werkzeug (wie einem Schraubendreher), um den Griff zu lösen, und nehmen Sie den entriegelten Griff vom Gerät ab.

Betrieb

Verwendung vorbereiten

Laden Sie das Gerät vor dem ersten Gebrauch 4 - 5 Stunden lang auf (weitere Informationen finden Sie in der Anleitung zum Aufladen).

* Basierend auf den Ergebnissen von Tineco-Labortests. Temperatur im Labor: 4 °C – 40 °C.

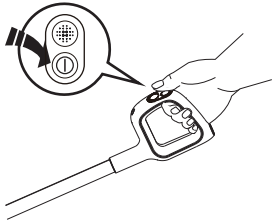

Drücken Sie die Taste ①, um das Gerät standardmäßig im AUTO-Modus zu starten. Drücken Sie die Taste erneut, um das Gerät auszuschalten. Wechseln Sie durch Drücken der Gitter-Taste zwischen AUTO- und MAX-Modus.

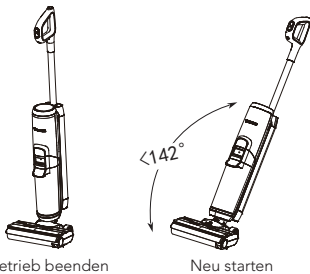

Das Gerät hört auf zu arbeiten, wenn es senkrecht gestellt wird und beginnt wieder zu laufen, wenn Sie es nach hinten neigen.

* Neigen Sie das Gerät nicht um mehr als 142° nach hinten, um auslaufendes Wasser zu vermeiden.

Hinweis:

- Die Wahl eines geeigneten Modus in Abhängigkeit vom Frischwasser-Tankinhalt ist für eine maximale Wirksamkeit der Schmutzerkennung von entscheidender Bedeutung.
- Schaumhaltige Flüssigkeit nicht aufsaugen.
- Um auf der Saugfläche verbliebenes Wasser aufzusaugen, schaltet sich das Gerät 3 Sekunden nach dem Ausschalten aus.

Tipps:

- Reinigungslösung- / Nur-Wasser-Modus: Das Gerät startet standardmäßig mit dem Reinigungslösungs-Modus. Einschalten, während das Gerät aufrecht steht. Gitter 3 s lang gedrückt halten, um zwischen den beiden Modi zu wechseln.
- In den Nur-Wasser-Modus wechseln: LED-Ring: Rot → Blau (nur Wasser verwenden)
- In den Reinigungslösungs-Modus wechseln: LED-Ring: Blau → Rot (Reinigungslösung verwenden)

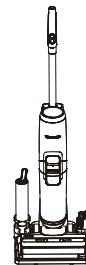

Stellen Sie das Gerät nach Gebrauch zum Aufladen und Aufbewahren senkrecht auf die Ladestation.

Frishwasserbehälter befüllen



Drücken Sie die Entriegelungstaste für den Frishwasserbehälter, um ihn vom Gerät zu entfernen.

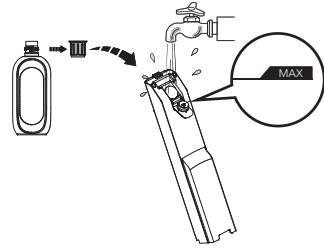

Öffnen Sie den Behälterdeckel, und füllen Sie den Behälter bis zur Markierung Max mit Leitungswasser. Wenn eine gründliche Reinigung erforderlich ist, fügen Sie dem FWB einen Flaschenverschluss der Lösung hinzu, und schließen Sie den Verschluss fest.

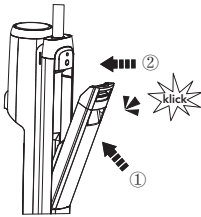

Setzen Sie den Behälter wieder in das Gerät ein. Wenn Sie den Vorgang korrekt ausgeführt haben, sollten Sie ein „klick“ hören.

Hinweis:
Nur Wasser mit einer Temperatur unter 60 °C verwenden.
VERWENDEN SIE KEIN HEISSES WASSER.

Anweisungen zum Aufladen

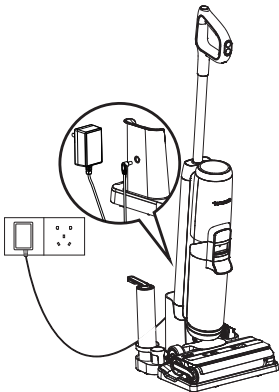

Um das Gerät aufzuladen, stellen Sie es auf die Ladestation und schließen Sie das Steckernetzteil an einer Steckdose an.

1. Schließen Sie zum Aufladen des Geräts das externe Ladekabel an der Ladestation und an der Steckdose an.
2. Um Stolpergefahren zu vermeiden, stellen Sie das Gerät während des Ladevorgangs in der Nähe einer Wand auf die Ladestation.



Warnung:

- Das Gerät nur mit dem von Tineco mitgelieferten Steckernetzteil aufladen.
- Bei längerem Nichtgebrauch muss das Gerät einmal alle 3 Monate aufgeladen werden, um eine optimale Leistung zu erzielen. Es kann 4 - 5 Stunden dauern, bis der Akku vollständig aufgeladen ist.
- In einem trockenen Ort lagern. Das Gerät vor Sonnenlicht und Frost schützen. Empfohlener Temperaturbereich: 4 °C – 40 °C.

Auswahl des Reinigungsmodus

AUTO-Modus

- Im AUTO-Modus erkennt der iLoop™-Sensor automatisch, wie schmutzig der Boden ist, und wendet die entsprechende Menge an Reinigungsmittel und Saugleistung an.
- Ein roter Schmutzkontrollring zeigt an, dass mehr Schmutz erkannt wird, und ein blauer Ring zeigt an, dass weniger Schmutz erkannt wird. Dieser Modus bietet automatisch die beste Reinigungslösung.



AUTO



Reinigen: mit minimaler Leistung



Variiert je nach Schmutzmenge



Starker Schmutz: mit maximaler Leistung

MAX-Modus

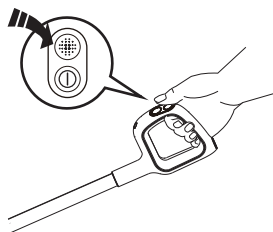

- Drücken Sie im AUTO-Modus die AUTO/MAX-Taste, um in den MAX-Modus zu gelangen. Die AUTO-Anzeige im Display erlischt.
- Im MAX-Modus wird die maximale Saugleistung des Geräts angewendet und Wasser/Lösung für eine gründlichere Reinigung eingesprüht.

Hinweis:

Scharfe Gegenstände von der Digitalanzeige fernhalten, um Kratzer und Schrammen zu vermeiden.

Betriebszeit

- Im AUTO-Modus beträgt die Laufzeit ca. 35 Minuten. Bei Verwendung von MAX-Leistung beträgt die Laufzeit ca. 28 Minuten.
- Die geschätzten Laufzeitdaten wurden von einem Tineco-Labor ermittelt.

Ladedauer

- Eine vollständiger Ladezyklus dauert etwa 4 - 5 Stunden.
- Die geschätzten Daten wurden von einem Tineco-Labor unter Verwendung von Umgebungstemperaturen zwischen 4 °C und 40 °C ermittelt.

Anzeigen

Bei Verwendung



Akkustand \geq 10 %: die Akkuanzeige leuchtet.



Akkustand < 10 %: die Akkuanzeige blinkt.



Aus: keine Stromversorgung erkannt oder Akkustörung möglich.



Rote LED leuchtet: Schmutzsensord defekt oder blockiert.



Anzeige blinkt: FWB ist leer.



Anzeige blinkt: SWB ist voll oder Kanal ist blockiert.



Anzeige blinkt: Bürstenrolle ist nicht eingesetzt oder blockiert.



Leuchtet: WLAN wurde erfolgreich verbunden.



Blinkt: WLAN-Verbindung wird hergestellt.



Aus: WLAN nicht verbunden, bitte Netzwerkverbindung herstellen.



Anzeige blinkt: das Gerät benötigt eine Selbstreinigung.

Während des Ladezyklus



Tineco-Anzeige: pulsiert.

Vollständig geladen



Während 5 Minuten: die Tineco-Anzeige leuchtet.
Nach 5 Minuten: alle Kontrolllampen erlöschen.

App

Alle Funktionen lassen sich über die Tineco-App steuern. Laden Sie die Tineco-App aus dem App Store, Google Play und von der offiziellen Tineco-Website herunter.

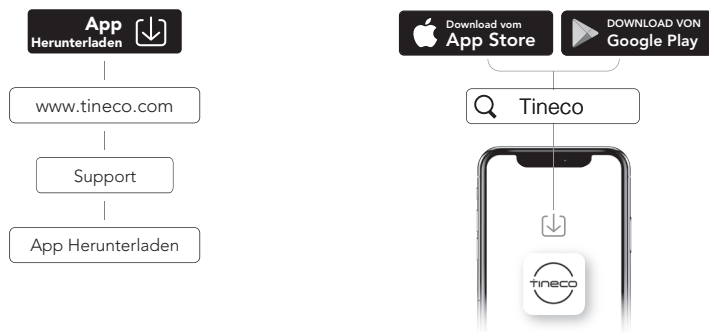

Hinweis:

Die Standardeinstellung für die Sprachansage ist Englisch, andere Sprachen können über die App eingestellt werden.

Sprachansage (Der Inhalt kann variieren, in natura maßgebend).

DE

Status	Erinnerung
Ansagen ein	Ansagen ein
Ansagen deaktiviert	Ansagen deaktiviert
Automatischer Modus standardmäßig aktiviert	AUTO-Modus
In den Max-Modus wechseln	Max-Modus
Nur mit Wasser reinigen	Nur mit Wasser reinigen
Standardmäßig mit Reinigungslösung reinigen	Mit Reinigungslösung reinigen
Akkuladung: 10 - 20%	Akku schwach
Akkuladung: 0 - 10%	Akku schwach, bitte laden
Der Frischwasserbehälter ist leer	Frischwasserbehälter ausleeren, bitte Wasser und Reinigungslösung nachfüllen
Selbstreinigung erforderlich	Selbstreinigungszyklus starten
Gerät nicht in der Ladestation	Gerät auf die Ladestation stellen
Schmutzwasserbehälter ist voll	Schmutzwasserbehälter voll, bitte leeren
Schmutzwasserbehälter nicht installiert	Bitte den Schmutzwasserbehälter einsetzen
Bürstenrolle ist verheddert	Bürstenrolle reinigen.
Bürstenrolle nicht eingesetzt	Die Bürstenrolle korrekt einsetzen
Das Gerät ist ausgeschaltet	Ausschalten
Ladevorgang starten	Der Ladevorgang hat begonnen
Selbstreinigungszyklus starten.	Automatische Erkennung, ob Selbstreinigungszyklus ausgeführt werden muss. Bitte den Selbstreinigungszyklus starten
Akku für Selbstreinigung nicht ausreichend	Akku schwach, Ladevorgang starten
Ausreichende Akkuladung, um mit der Selbstreinigung zu beginnen	Selbstreinigung starten
Bürstenrolle reinigen	Bürstenrolle reinigen
Schmutzkanal reinigen	Schmutzkanal reinigen
Automatische Erkennung	Automatische Erkennung
Gründliche Reinigung	Gründliche Reinigung
Selbstreinigung beendet	Selbstreinigungszyklus beendet, bitte Schmutzwasserbehälter reinigen
Selbstreinigung abgeschlossen	Selbstreinigungszyklus beendet, bitte Schmutzwasserbehälter reinigen

Wartung

Hinweis:

- Um eine optimale Leistung zu gewährleisten und Gerüche zu vermeiden, SWB, Filter, Bürstenrolle und Bürstenrollenabdeckung nach jedem Gebrauch stets **vollständig reinigen** und **trocknen**.
- Sicherstellen, dass alle Teile korrekt eingesetzt sind, da das Gerät sonst möglicherweise nicht ordnungsgemäß funktioniert.
- Das Gerät nach Wartungsarbeiten senkrecht auf die Ladestation stellen. Das Gerät keiner direkten Sonneneinstrahlung aussetzen und es an einem trockenen Ort aufbewahren.

Gerät

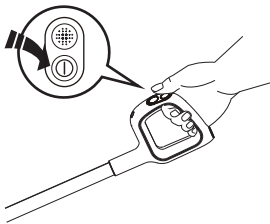

Schalten Sie das Gerät vor Wartungsarbeiten aus, um das Verletzungsrisiko zu verringern.

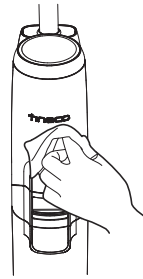

Verwenden Sie ein Tuch, um die Oberfläche mit einem neutralen Reinigungsmittel zu reinigen. Das Tuch sollte trocken sein, damit kein Wasser in das Gerät eindringen kann.

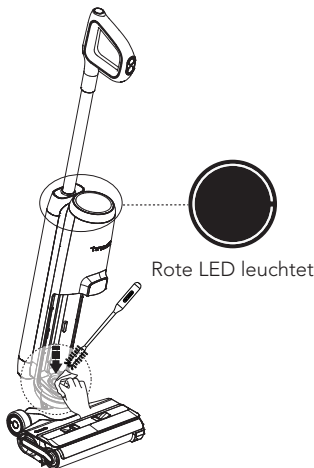

Wenn der LED-Ring rot leuchtet, entfernen Sie den Schmutzwasserbehälter und reinigen Sie den Schmutzsensord mit einem feuchten Tuch oder dem Reinigungswerkzeug.

Schmutzwasserbehälter

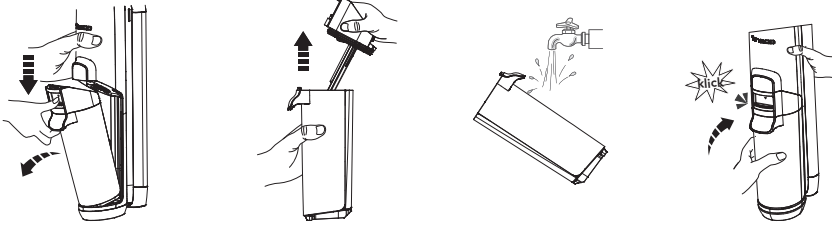

- Wenn das schmutzige Wasser den Höchststand erreicht, schaltet sich das Gerät aus, zeigt eine Erinnerung im Display an und gibt eine Ansage aus.
- Den Tankdeckel nach oben ziehen, um den SWB zu leeren. Verbleibende Verschmutzungen mit dem Reinigungswerkzeug entfernen. Das Innere des SWB ausspülen und ihn wieder in das Gerät einsetzen.

Deckel des Schmutzwasserbehälters

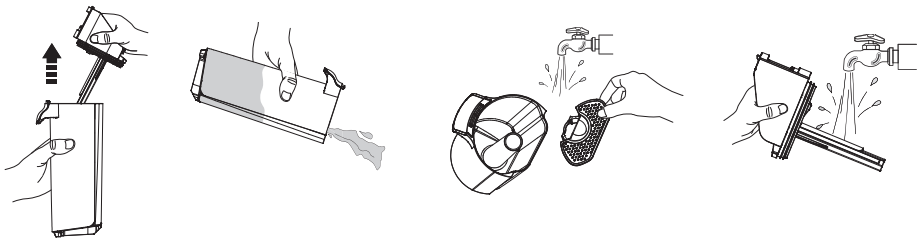

Wenn der Deckel des Schmutzwasserbehälters und der Filter im Inneren verstopft sind, entfernen Sie Behälterdeckel und Filter und spülen Sie beide Teile mit Wasser ab.

Trockenfilter



Fassen Sie den vertieften Bereich auf jeder Seite des Trockenfilters und ziehen Sie ihn nach oben. Spülen Sie ihn unter fließendem Wasser ab. Der Filter muss vollständig trocken sein, bevor Sie ihn wieder in den Deckel des SWB einsetzen.

* Ein Ersatz-Trockenfilter ist für bequemen Austausch im Lieferumfang des Geräts enthalten.

Selbstreinigung der Bürstenrolle

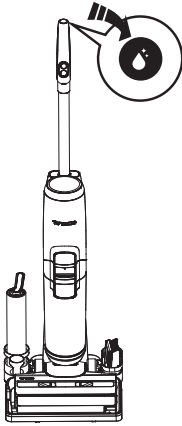

1. Stellen Sie das Gerät nach Gebrauch auf die Ladestation. Der Sensor erkennt automatisch den Verschmutzungsgrad.
2. Wenn Sie die Ansage „Selbstreinigungszyklus starten“ hören, drücken Sie die Selbstreinigungstaste, und beginnen Sie den Vorgang.
3. Nach Abschluss des Vorgangs wird die Meldung „Selbstreinigung abgeschlossen, Schmutzwasserbehälter reinigen“ angesagt. Zu diesem Zeitpunkt beginnt das Gerät mit dem Aufladen.

Hinweis:

- Achten Sie darauf, dass die Ladestation eingesteckt ist und der Akkustand mehr als 10 % beträgt.
- Reinigen Sie vor dem Selbstreinigungszyklus den SWB, und stellen Sie sicher, dass der Wasserstand im FWB 40 % übersteigt.

Bürstenrollenabdeckung

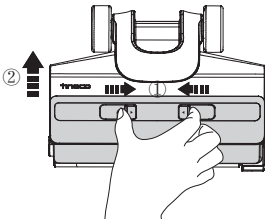

Drücken Sie die Verriegelung der Abdeckung zusammen und ziehen Sie die Abdeckung zum Entfernen nach oben.

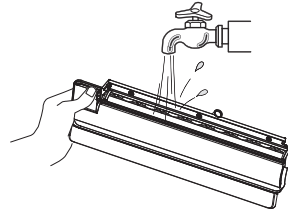

Spülen Sie sie mit Wasser ab.

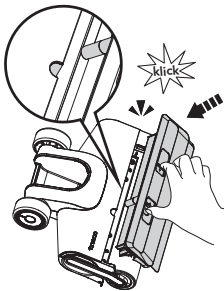

Wenn Sie die Bürstenrollenabdeckung austauschen, rasten Sie sie immer ein, um ein Auslaufen zu vermeiden.

Bürstenrolle

DE

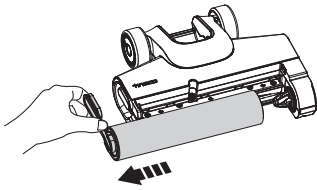

Greifen Sie die Bürstenrollenlasche und entfernen Sie die Bürstenrolle, indem Sie sie herausziehen.

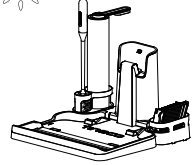
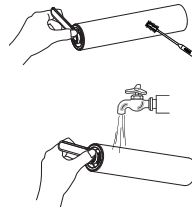

Entfernen Sie mit dem Reinigungswerkzeug die um die Bürstenrolle gewickelten Haare und Rückstände, und spülen Sie sie mit Wasser ab. Setzen Sie die Bürstenrolle wieder in den Zubehöralter ein, und lassen Sie sie vollständig trocknen, bevor Sie sie wieder in das Gerät einsetzen.

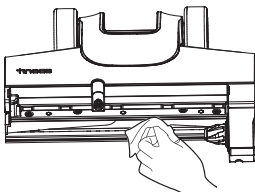

Entfernen Sie Haare und Schmutz mit einem Papiertuch oder einem feuchten Tuch aus der Bürstenrollenkammer und der Öffnung.

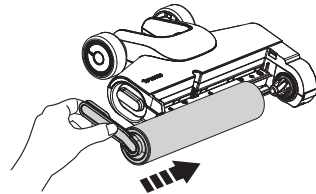















Setzen Sie die Bürstenrolle wieder ein, indem Sie das Bürstenrollenende in die rechte Seite der Halterung einsetzen und dann die Lasche der Rolle an der magnetischen Schließe auf der linken Seite befestigen, um sie zu verriegeln.

Hinweis:

Im Lieferumfang des Geräts ist eine Ersatzbürstenrolle enthalten, die Sie bequem austauschen können.

Störungsbehebung

Problem	Mögliche Ursache	Lösung
Gerät funktioniert nicht	Automatischer Überhitzungsschutz	Nach dem Abkühlen neu starten
Schwache Saugleistung	Der Trockenfilter wurde nicht eingesetzt oder er ist verschmutzt	Setzen Sie den Trockenfilter ein oder reinigen Sie ihn und lassen Sie ihn vollständig trocknen
Anzeige für feststehende Bürstenrolle blinkt  Ansage: 1. Bürstenrolle reinigen 2. Die Bürstenrolle korrekt einsetzen	 1. Bürstenrolle ist blockiert 2. Die Bürstenrolle ist nicht eingesetzt	1. Blockaden beseitigen 2. Bürstenrolle richtig einsetzen
WLAN-Anzeige ist aus	 Keine WLAN-Verbindung	Die Schritte zum Verbinden mit dem WLAN befolgen
Anzeige „FWB leer“ blinkt  Ansage: Frischwasserbehälter ausleeren, bitte Wasser und Reinigungslösung nachfüllen	 FWB ist leer	FWB nachfüllen
Anzeige „SWB voll“ blinkt  Ansage: Schmutzwasserbehälter reinigen	 Das Schmutzwasser im SWB hat die MAX-Linie erreicht	Schmutzwasser leeren und SWB wieder einsetzen
Alle Leuchten sind im Betrieb erloschen	 Akku überhitzt oder defekt	Gerät abkühlen lassen und neu starten
Akkuladungsanzeige blinkt  Ansage: Akku schwach, bitte laden	 Akku schwach	Gerät aufladen oder neu starten
LED-Ring leuchtet rot  Ansage: Selbstreinigungszyklus starten	 Störung oder Verstopfung des Schmutzsensors	Verstopfungen entfernen, Schmutzkanal reinigen oder Gerät neu starten
Symbol für Selbstreinigung blinkt	 Bürstenrolle ist verschmutzt	Selbstreinigung starten
Betriebsanzeige blinkt	 Motorstörung	An Kundendienst wenden

Hinweis:

Wenn der obige Leitfaden zur Fehlerbehebung keine Lösung bietet, besuchen Sie unsere Website www.tineco.com für weitere Hilfe.

Garantie

2-JAHRES-GARANTIE

- Gilt nur für Einkäufe bei autorisierten Händlern von Tineco.
- Unterliegt der Einhaltung der in dieser Bedienungsanleitung beschriebenen Anforderungen und weiteren nachfolgend beschriebenen Bedingungen.
- Diese Gewährleistung unterliegt der Gesetzgebung des Landes, in dem der Kauf getätigt wurde. Wir gewähren eine Gewährleistung von 2 Jahren oder eine Gewährleistungsdauer, die durch geltende lokale Gesetze festgelegt ist, je nachdem, welcher Zeitraum länger ist.

DECKUNG

- Ihr Tineco-Gerät hat eine 2-jährige Garantie auf Material- und Verarbeitungsfehler, wenn es für den privaten Haushalt gemäß der Tineco-Bedienungsanleitung verwendet wird. Für Motorzubehör und Batterien, die separat erworben wurden, gilt eine 1-jährige Garantie.
- Diese Garantie bietet Ihnen ohne zusätzliche Kosten alle Arbeitskräfte und Teile, die erforderlich sind, um sicherzustellen, dass Ihr Gerät während des Garantiezeitraums in einwandfreiem Betriebszustand ist.
- Diese Garantie ist nur gültig, wenn das Gerät in dem Land benutzt wird, in dem es verkauft wurde.

KEINE DECKUNG

Tineco haftet nicht für Kosten, Schäden oder Reparaturen, die wie folgt entstanden sind:

- Geräte, die von einem nicht autorisierten Händler gekauft wurden.
- Unvorsichtige Bedienung oder Handhabung, Fehlbedienung, Missbrauch und / oder mangelnde Wartung oder Verwendung, die nicht der Tineco-Bedienungsanleitung entspricht.
- Verwendung des Geräts zu anderen als normalen Haushaltszwecken, z. B. für kommerzielle Zwecke oder zur Vermietung.
- Verwendung von Teilen, die nicht der Tineco-Bedienungsanleitung entsprechen.
- Verwendung von anderen Teilen und Zubehör, die nicht von Tineco hergestellt oder empfohlen wurden.
- Äußere Faktoren, die nicht mit Produktqualität und Benutzung zusammenhängen, wie z. B. Witterungseinflüsse, Änderungen, Unfälle, Stromausfälle, Spannungsspitzen oder höhere Gewalt.
- Reparaturen oder Änderungen, die von unbefugten Personen durchgeführt wurden.
- Blockierungen oder anderes gefährliches Material wurde nicht aus dem Gerät entfernt.
- Normale Abnutzungserscheinungen einschließlich normaler Verschleißteile wie durchsichtiger Behälter, Riemen, Filter, HEPA, Bürste und Netzkabel (oder bei denen äußere Schäden oder Missbrauch diagnostiziert werden), Teppich- oder Bodenschäden, die nicht den Herstellerangaben entsprechen.
- Reduzierung der Entladezeit des Akkus aufgrund von Alterung oder Verwendung des Akkus.

GARANTIEBESCHRÄNKUNGEN

- Alle stillschweigenden Garantien in Bezug auf Ihr Gerät, insbesondere die Gewährleistung der Marktgängigkeit oder der Eignung für einen bestimmten Zweck, sind auf die Dauer dieser Garantie beschränkt.
 - Die Garantie gilt nur für den ursprünglichen Besitzer und den Originalakku, eine Übertragung ist ausgeschlossen.
 - Diese eingeschränkte Garantie gibt Ihnen bestimmte gesetzliche Rechte. Sie können auch weitere Rechte haben, die sich je nach Region unterscheiden.
 - Die Garantie gilt möglicherweise nicht in allen Fällen, abhängig von Faktoren wie der Verwendung des Produkts, dem Ort, an dem das Produkt gekauft wurde oder von wem Sie das Produkt gekauft haben.
- Bitte überprüfen Sie die Garantie sorgfältig und wenden Sie sich bei Fragen an den Hersteller.

GARANTIELEISTUNGEN

Registrierung: Wir empfehlen Ihnen dringend, Ihr Gerät nach dem Kauf auf der offiziellen Website von Tineco (www.tineco.com) zu registrieren, um exklusive Vorteile zu genießen. Geben Sie zur Registrierung bitte die letzten 11 Ziffern der Seriennummer ein (Entfernen Sie den Frischwasserbehälter und Sie finden die Seriennummer auf der Rückseite des Gerätes).

Ihre Garantieansprüche sind bei Nichtregistrierung Ihres Produkts nicht beeinträchtigt.

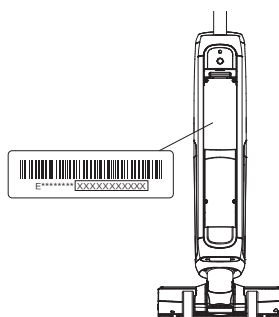

Garantieansprüche geltend machen: Bitte bewahren Sie Ihren Kaufbeleg auf. Um unsere eingeschränkte Garantie in Anspruch zu nehmen, müssen Sie Ihre Seriennummer und den Original-Kaufbeleg mit dem Kaufdatum und der Bestellnummer bereitstellen. Die ganze Arbeit wird von Tineco oder einem autorisierten Kundendienst ausgeführt. Ersetzte defekte Teile werden Eigentum von Tineco. Eine Reparatur im Rahmen dieser Garantie verlängert den Zeitraum der Garantie nicht.

Kontaktieren Sie unseren Kundenservice
 Hotline: **0800-7262-2622**
 Besuchen Sie die Tineco-Website
www.tineco.com für professionellen
 Kundendienst.