



Abgebildete Anfahrpuffer optional lieferbar!



**ERLEBEN SIE DIE  
360° VORTEILE**

## Yalelift 360

Stirnradflaschenzug  
mit integriertem Roll- oder  
Haspelfahrwerk

Tragfähigkeit 500 - 20.000 kg

Die Kombination des Yalelift 360 mit einem sehr niedrig bauenden Handfahrwerk sorgt für mehr Einsatzflexibilität.

### Ausstattung und Verarbeitung

- Alle Geräte der Baureihe sind bis zu einer Tragfähigkeit von 3.000 kg einstrangig ausgelegt, das Baumaß wurde nochmals verkürzt. So können auch niedrige Raumhöhen optimal genutzt werden.
- Das bewährte und nahezu stufenlose Verstellsystem des Fahrwerks ermöglicht die einfache und schnelle Montage durch Einstellmutter.
- Die Fahrwerke bis 5 t werden für zwei Trägerbereiche angeboten: A-Bereich bis 180 mm Trägerflanschbreite (Standard, deckt ca. 80% aller Trägerbreiten ab). Eine Umrüstung auf den B-Bereich, bis 300 mm, ist problemlos möglich.
- Die Laufrollen sind für eine maximale Neigung des Trägerflansches von 14% ausgelegt (DIN 1025-1), optimale Laufeigenschaften werden durch gekapselte und dauergeschmierte Kugellager garantiert.
- Kippsicherung und Radbruchstützen sind serienmäßig.

### Optional

- Einstellbare Überlastsicherung.
- Kettenspeicher
- Anfahrpuffer
- Korrosionsgeschützte Ausführung.
- Feststellvorrichtung zum Fixieren des Handfahrwerks auf dem Träger ohne Last (Parkposition z. B. in der Schifffahrt) bis 5.000 kg.

UMRÜSTUNG

**EINFACH & FLEXIBEL**  
**Yalelift 360 ZUM Yalelift IT**

Technische Daten Yalelift ITP - mit integriertem Rollfahwerk

Modell	Art-Nr.	Tragfähigkeit in kg/ Anzahl der Kettenstränge	Größe	Trägerflanschbreite b mm	Trägerflanschdicke t max. mm	Kurvenradius min. m	Gewicht bei Normalhub (3m) kg
YLITP 500	N04900044	500/1	A	50 - 180	19	0,9	20
YLITP 1000	N04900045	1.000/1	A	50 - 180	19	0,9	27
YLITP 2000	N04900046	2.000/1	A	58 - 180	19	1,15	44
YLITP 3000	N04900047	3.000/1	A	74 - 180	27	1,5	77
YLITP 5000	N04900020	5.000/2	A	98 - 180	27	2,0	125
YLITP 500	-	500/1	B	180 - 300	19	0,9	21
YLITP 1000	-	1.000/1	B	180 - 300	19	0,9	29
YLITP 2000	-	2.000/1	B	180 - 300	19	1,15	46
YLITP 3000	-	3.000/1	B	180 - 300	27	1,4	79
YLITP 5000	-	5.000/2	B	180 - 300	27	1,8	129

Technische Daten Yalelift ITG - mit integriertem Haspelfahwerk

Modell	Art-Nr.	Tragfähigkeit in kg/ Anzahl der Kettenstränge	Größe	Trägerflanschbreite b mm	Trägerflanschdicke t max. mm	Kurvenradius min. m	Gewicht bei Normalhub (3m) kg
YLITG 500	N04900056	500/1	A	50 - 180	19	0,9	24
YLITG 1000	N04900057	1.000/1	A	50 - 180	19	0,9	32
YLITG 2000	N04900058	2.000/1	A	58 - 180	19	1,15	49
YLITG 3000	N04900059	3.000/1	A	74 - 180	27	1,5	82
YLITG 5000	N04900060	5.000/2	A	98 - 180	27	2,0	130
YLITG 500	-	500/1	B	180 - 300	19	0,9	25
YLITG 1000	-	1.000/1	B	180 - 300	19	0,9	33
YLITG 2000	-	2.000/1	B	180 - 300	19	1,15	50
YLITG 3000	-	3.000/1	B	180 - 300	27	1,4	84
YLITG 5000	-	5.000/2	B	180 - 300	27	1,8	134
YLITG 10000	N04900061	10.000/3	B	125 - 310	40	1,8	202
YLITG 20000 <sup>1</sup>	N04900055	20.000/6	B	180 - 310	40	9,5	auf Anfrage

<sup>1</sup> Abmessungen auf Anfrage



KOMPLETTE SERIE YALELIFT

**TRAGFÄHIGKEITEN  
500-20.000 KG**

MIT

**INTEGRIERTEM ROLL- ODER  
HASPelfAHRWERK**



Gerne senden wir Ihnen hierzu unseren neuen ATEX Katalog im PDF Format.

Abmessungen Yalelift ITP/ITG

Modell	YLIT 500	YLIT 1000	YLIT 2000	YLIT 3000	YLIT 5000	YLIT 10000
A min., mm	245	272	323	382	550	784
A1, mm	158	178	205,5	252	260,5	380
A2, mm	-	-	-	-	-	-
B, mm	17	22	30	38	45	68
C, mm	24	29	35	40	47	68
D, mm	14	19	22	30	37	50
F (Haspelfahrwerk), mm	92	92	91	107	149,5	113
H1, mm	24,5	24	23,5	32	30,5	55
I (Rollfahrwerk), mm	71,5	71,5	95,5	131	142,5	169
I (Haspelfahrwerk), mm	76,5	76,5	98	132,5	148,5	169
L, mm	270	310	360	445	525	430
L1, mm	130	130	150	180	209	200
L2, mm	159	175	207	256	283	261
L3, mm	-	-	-	-	-	-
L4, mm	-	-	-	-	-	-
M, mm	M 18	M 22	M 27	M 30	M 42	M 48
O, mm	60	60	80	112	125	150
P (Haspelfahrwerk), mm	108	110	112	112	117	158
T (Bereich A), mm	280	290	305	320	364	-
T (Bereich B), mm	400	410	425	440	484	540

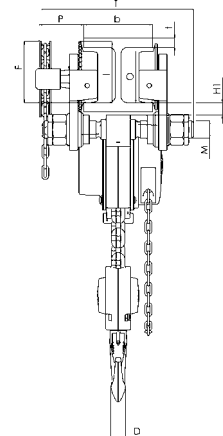
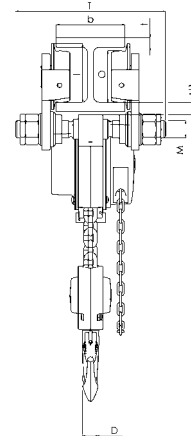
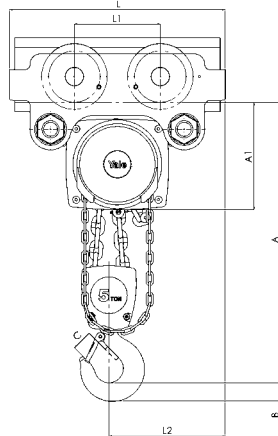
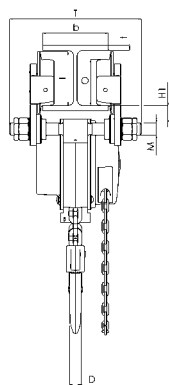
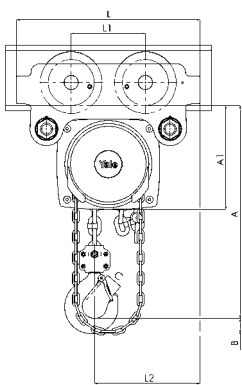

Yalelift ITP, 500 - 3.000 kg, einsträngig

Yalelift ITP/ITG, 5.000 kg, zweisträngig

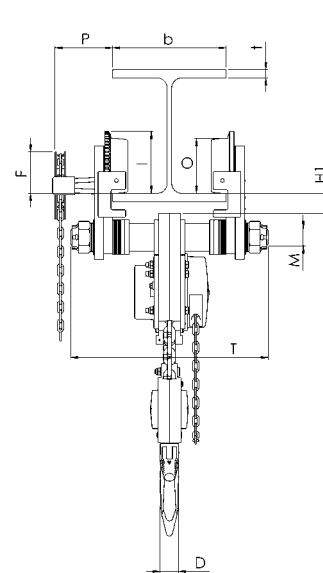
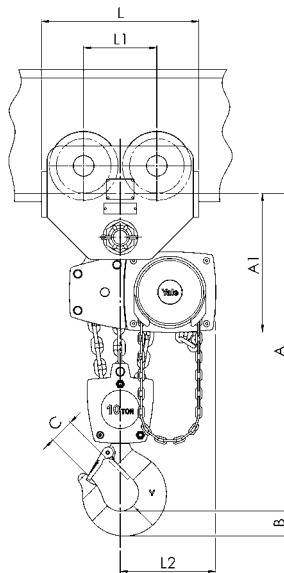
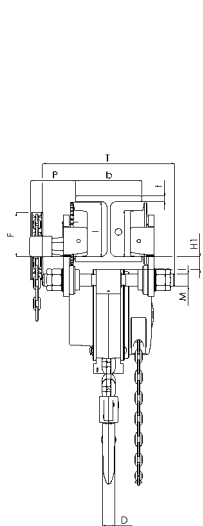
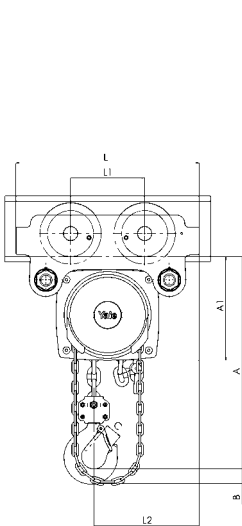

Yalelift ITG, 500 - 3.000 kg, einsträngig

Yalelift ITG, 10.000 kg, dreisträngig