



BATTERY & FIRST TIME USE INFORMATION

Alkaline Battery Installation

The main battery pack (on the back of the comfort strap) is MORF® C500's main power source for the headlamp mount. The removable flashlight operates on its own with 1AAA alkaline battery (included). The headlamp base is powered by 4AAA alkaline batteries (included) in the rear battery pack.

To install the alkaline batteries in battery pack:

- Locate the alkaline battery pack and four AAA batteries (included)
- Open the battery pack by pulling up on the center tab to release the cover (Image 1)
- Install each alkaline battery inside the battery pack following the directions indicated by the arrows inside the battery pack
- The battery case is properly closed when you hear it click into place

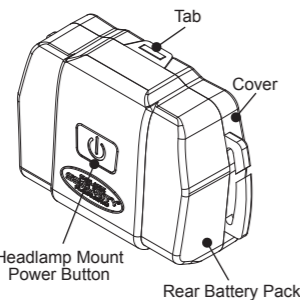

Image 1

To install the alkaline battery in flashlight:

- Unscrew battery cap
- Insert battery with positive end first (Image 2)
- Close flashlight battery cover

Alkaline Battery Life

Alkaline battery life will vary depending on:

- Brand & freshness of batteries
- Temperature (for optimum use, use only between 32 and 104 degrees Fahrenheit)
- Settings used
- Duration of use

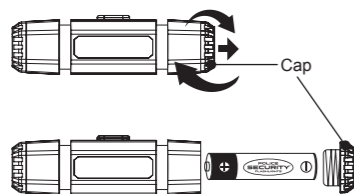

Image 2

CONFIGURATIONS

Headlamp with flashlight attached, MORF® C500 is a 70 lumen headlamp

STANDARD	COB	LED
LUMENS	70	47
RUNTIME	4H	4H
BEAM DISTANCE	15M	16M

Headlamp Light Activation (Image 3):

- Press the power button on the top of the flashlight to activate the MORF® C500 and to cycle through the modes
- There are two modes: COB and LED

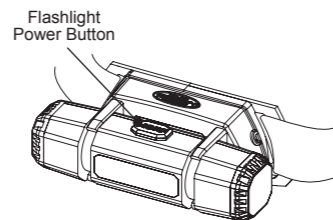

Image 3

Headlamp Pivoting Features (Image 4):

- The headlamp base is equipped with a removable flashlight
- To use pivoting feature while attached, lightly turn the flashlight up or down to adjust the angle of the beam

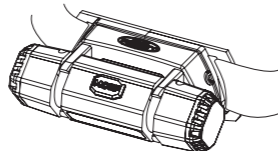
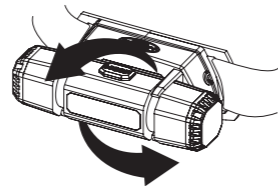

Image 4

CONFIGURATIONS

Comfort Strap (Image 5):

- Always make sure the MORF® C500 is properly secured to your head while in use as a headlamp
- To adjust the MORF® C500 to fit your head, slide the buckle on the comfort strap
- Reposition as necessary during use to ensure secure fit
- It is normal for the comfort strap to need adjustments during and between uses

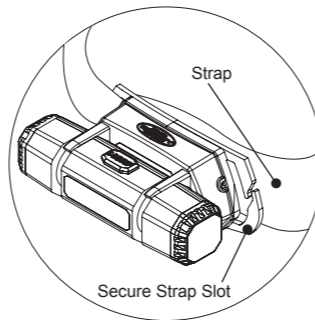

Image 5

Hard Hat Clip Use (Image 6):

- MORF® C500 hard hat clips are available at policesecurity.com, for use with most hard hats
- To use, loosen the comfort strap to fit the helmet
- Attach clips to the comfort strap, evenly spaced two per side
- Secure the coiled wire through the wire hooks, as depicted

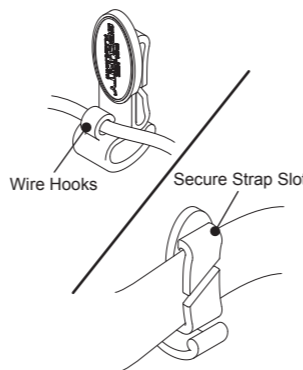

Image 6

CONFIGURATIONS

Detached Flashlight with Magnetic Base

STANDARD	COB	LED
LUMENS	70	47
RUNTIME	4H	4H
BEAM DISTANCE	15M	16M

Flashlight with Magnetic base Activation (Image 7):

- Press the button on the flashlight with magnetic base to activate light
- Attach flashlight to any sturdy metal surface for use as a magnet light
- There are two modes: COB and LED
- To cycle through the modes, press the power button on the detached flashlight

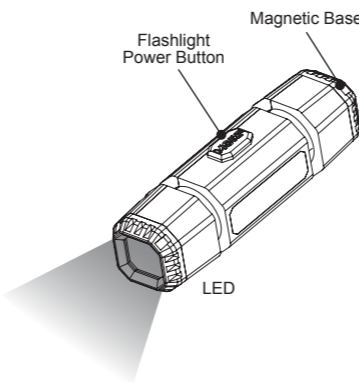

Image 7

CONFIGURATIONS

Headlamp When flashlight is detached, MORF® C500's base automatically illuminates as a 500 lumen headlamp

STANDARD	HIGH	LOW
LUMENS	500	237
RUNTIME	1H 40MIN	6H
BEAM DISTANCE	38M	25M

Headlamp Light Activation (Image 8):

- The rear battery pack (Image 1) controls power to the secondary headlamp
- Removing the flashlight from the mount activates a sensor to illuminate the headlamp
- To remove the flashlight from the mount, place one hand on the mount to reinforce secure fit
- Use your other hand to grasp the attached flashlight at the top and bottom between your thumb and index fingers
- Pull the flashlight away from the mount
- The headlamp mount will automatically illuminate upon flashlight/magnet light removal from the mount
- The headlamp will automatically turn off when the flashlight/magnet light is re-connected to the headlamp base

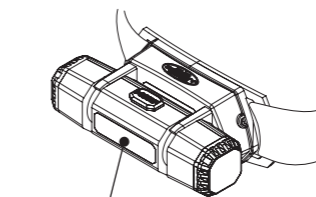

Pull Flashlight to activate Headlamp

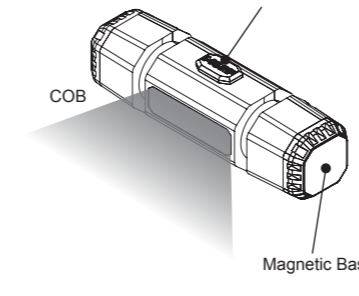

Image 7

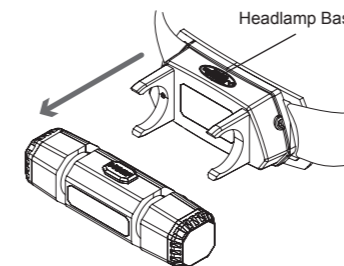

Image 8

SAFETY WARNINGS

General:

- Not recommended for use under 12 years of age
- Responsible adult must supervise use by children
- Never look into or point beam directly into eyes
- Police Security® Flashlights is not responsible for any eye damage, including indirect or accidental occurrences

Alkaline Batteries:

- Alkaline batteries only. Do not mix old and new batteries or different battery brands
- NEVER USE RECHARGEABLE BATTERIES – could cause spark, short circuit or over-heating
- Install batteries properly to prevent leaks and product damage
- Do not expose to extreme heat
- Remove alkaline batteries for storage
- Batteries must be recycled or disposed of properly

Comfort Strap:

- Do not place the comfort strap around any body part it is not designed for, including but not limited to, the neck, arms, and legs
- Only wear secured to your head

Hard Hat Clips:

(Available at policesecurity.com)

- Choking hazard, please keep away from children and pets

MAINTENANCE

- There are no user-replaceable or serviceable parts for this product other than the alkaline batteries and the comfort strap
- Remove alkaline batteries for storage or maintenance
- Wipe the external body with a damp cloth if needed
- Never submerge any component in water
- If exposed to moisture, allow to fully dry before powering on

POLICE SECURITY® FLASHLIGHTS LIMITED LIFETIME WARRANTY

Police Security® Flashlights stands behind its products with a limited lifetime manufacturer's warranty. Any item that does not perform properly due to a manufacturer defect can be returned for a warranty replacement. Warranty does not cover normal wear and tear, nor damage resulting from neglect or misuse. Batteries are not covered by warranty.

REPAIRS / SPARE PARTS

If your Police Security® headlamp has a manufacturer's defect covered by our warranty, we will either repair or replace it without charge. If repair cost and handling charges apply, you will be notified prior to any service.

For more information, please refer to: <http://policesecurity.com/shippingandwarranty>

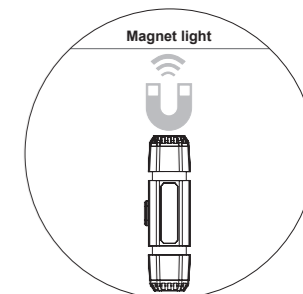
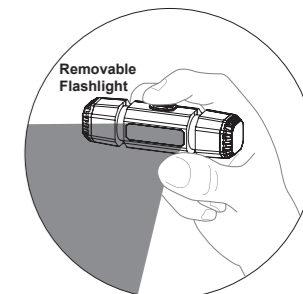
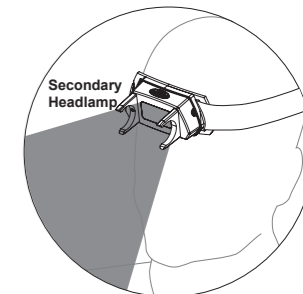
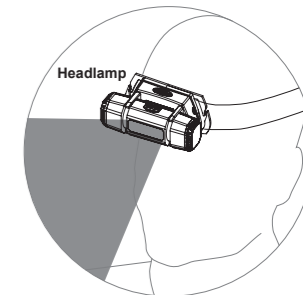

USER MANUAL & SAFETY WARNINGS

always available at policesecurity.com/usermanuals

This product is protected by US and International patents pending. For patent information please refer to policesecurity.com/patents.

INFORMACIÓN DE PRIMER USO Y BATERÍAS

Instalación de las Baterías Alcalinas

El compartimento de las baterías (localizado en la parte posterior de la correa ajustable) es la fuente principal de energía para la base de la lámpara para la cabeza del MORF[®] C500

The linterna removible opera con una batería alcalina AAA (incluida)
La base de lámpara para la cabeza es operada por 4 baterías alcalinas AAA (incluidas) en el compartimento de las baterías

Instalación de las baterías alcalinas en el compartimento de las baterías:

- Ubique el compartimento posterior de las baterías alcalinas y 4 baterías AAA (incluidas)
- Abra el compartimento de las baterías presionando hacia arriba la lengüeta en el centro para liberar la portezuela (Imagen 1)
- Instale cada batería alcalina dentro del compartimento, siguiendo la dirección indicada por las flechas
- Cierre el compartimento para las baterías.
- El compartimento cerrera apropiadamente al escucharse un clic

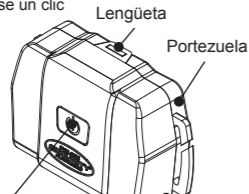

Lengüeta
Portezuela
Botón de Encendido/ Apagado para la Base de la Lámpara para la Cabeza
Compartimento de las Baterías

Imagen 1

Instalación de las baterías alcalinas en la linterna:

- Desensrosque la tapa de la batería (Tapa trasera)
- Inserte la batería con el lado positivo primero (Imagen 2)
- Cierre la tapa de la batería de la linterna

Vida Útil de la Batería Alcalina

La vida útil de las baterías alcalinas variará dependiendo:

- Marca y frescura de las baterías
- Temperatura (para un uso óptimo, use solo entre 32 y 104 grados Fahrenheit)
- Configuraciones utilizadas
- Tiempo del uso



Imagen 2

CONFIGURACIONES

Lámpara para la Cabeza
Cuando la linterna esta adjunta, MORF[®] C500 es una linterna para la cabeza de 70 lúmenes

ESTÁNDAR	COB	LED
LÚMENES	70	47
DURACIÓN	4H	4H
DISTANCIA	15M	16M

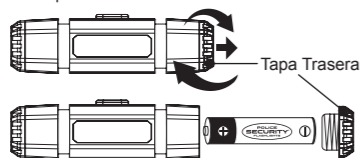
Activando la Lámpara para la Cabeza (Imagen 3):

- Presione el botón de encendido/apagado en la parte superior de la linterna para activar el MORF[®] C500 y cambiar los modos
- Hay dos modos: COB y LED



Imagen 3

Función de Giro de la Lámpara para la Cabeza (Imagen 4):

- La base de la lámpara para la cabeza está equipada con una linterna extraíble.
- Para utilizar la función de giro mientras está conectado, gire ligeramente la linterna hacia arriba o hacia abajo para ajustar el ángulo del haz de luz.

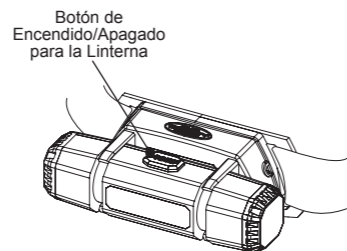

Imagen 4

CONFIGURACIONES

Correa (Imagen 5):

- Siempre asegurese de que el MORF[®] C500 este sujeto apropiadamente a su cabeza mientras se utilice como lámpara para la cabeza
- Para que el MORF[®] C500 se ajuste adecuadamente a su cabeza, deslice la hebilla en la correa
- Reajuste según sea necesario para garantizar un uso seguro
- Es normal que la correa necesite ajustes durante y entre usos

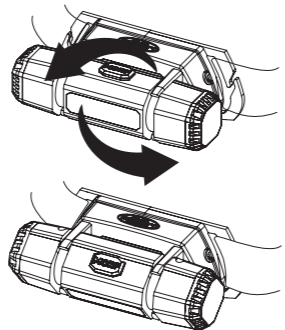

Imagen 5

Uso del Gancho para Casco de Protección (Imagen 6):

- Los ganchos para usar el MORF[®] C500 con la mayoría de los cascos de protección estan disponibles en policesecurity.com
- Para usarlos, afloje la correa para que se ajusten al casco
- Asegure los ganchos a la correa, dos por lado y espaciados uniformemente
- Asegure el cable en los ganchos, así como lo muestra la imagen 6

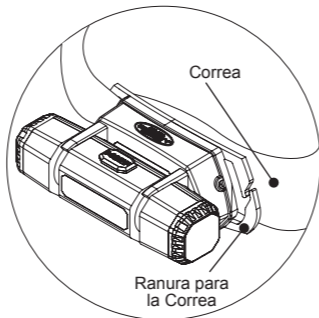

Imagen 6

CONFIGURACIONES

Linterna con Base Magnética

ESTÁNDAR	COB	LED
LÚMENES	70	47
DURACIÓN	4H	4H
DISTANCIA	15M	16M

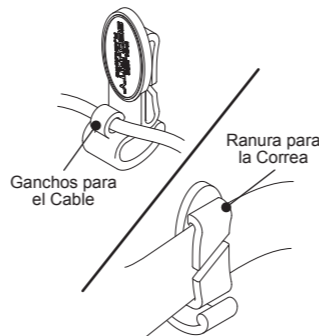
Activando la Linterna con Base Magnética: (Imagen 7):

- Presione el botón en la linterna con base magnética para activar la luz
- Coloque la linterna en cualquier superficie fija de metal
- Tiene dos modos: COB y LED
- Para cambiar los modos, presione el botón de encendido/apagado en la linterna desmontada



Imagen 7

CONFIGURACIONES

Lampara para la Cabeza
Cuando se desconecta la linterna, la base del MORF[®] C500 automáticamente se ilumina, funcionando como una lampara para la cabeza de 500 lúmenes

ESTÁNDAR	ALTO	BAJO
LÚMENES	500	237
DURACIÓN	1H 40MIN	6H
DISTANCIA	38M	25M

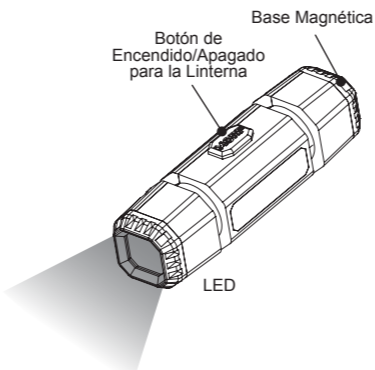
Activando la Lámpara para la Cabeza (Imagen 8):

- El compartimento de las baterías (Imagen 1) controla la lámpara secundaria para la cabeza
- Al retirar la linterna de la base, un sensor activa la lámpara para la cabeza
- Para remover la linterna del soporte, coloque una mano en el soporte, asegurándolo fuerte
- Al mismo tiempo con la otra mano sostenga la linterna de la parte superior e inferior entre su pulgar y su dedo índice
- Tire de la linterna fuera del soporte
- La base de la lámpara para la cabeza se iluminarán automáticamente en cuanto la linterna/luz imán sea retirada de la base
- La base de la lámpara para la cabeza se apagarán automáticamente en cuanto la linterna/luz imán sea reconectada al soporte

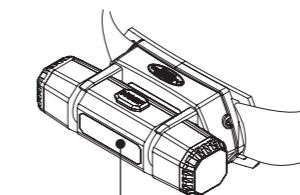

Tire de la Linterna para Activar la Lámpara



Imagen 8

ADVERTENCIAS DE SEGURIDAD

Generales:

- No se recomienda para niños menores de 12 años de edad
- Un adulto responsable deberá supervisar el uso por cualquier niño
- Nunca se quede mirando la luz o apunte el haz de luz a los ojos de otras personas directamente
- Police Security[®] Flashlights no es responsable por ningún daño a los ojos, aunque sea por accidente o causas indirectas

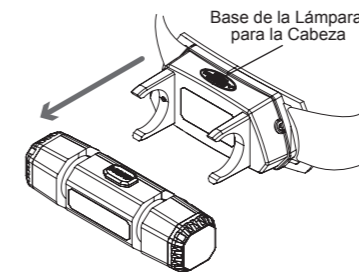
Baterías Alcalinas:

- Baterías alcalinas solamente. No mezcle baterías viejas y nuevas o diferentes marcas de baterías
- NUNCA UTILICE BATERÍAS RECARGABLES – podría provocar chispas, cortocircuitos o sobrecalentamiento.
- Instale las baterías correctamente para evitar fugas o daños al producto.
- No exponer al fuego o calor extremo.
- Retire las baterías antes de guardar el equipo
- Las baterías deben reciclarse o desecharse adecuadamente.

Correas:

- No coloque las correas alrededor de otra parte del cuerpo, esto incluye cuello, brazos y piernas
- Solo utilice en la cabeza por favor

Ganchos para Casco de Protección: (Disponibles en policesecurity.com)

- Mantener alejados de niños y mascotas, puede causar asfixia

MANTENIMIENTO

- No hay piezas de repuesto para este producto, excepto las baterías alcalinas y la correa
- Retire las baterías alcalinas antes de guardar o dar mantenimiento al equipo
- Limpiar el exterior de la lámpara con un paño húmedo si es necesario
- Nunca sumerja en agua ningún componente
- Si es expuesta a humedad, permita que se seque completamente antes de encenderla

POLICE SECURITY[®] FLASHLIGHTS GARANTÍA DE VIDA LIMITADA

Police Security[®] Flashlights respaldan sus productos con una garantía de vida limitada. Cualquier parte que no funcione apropiadamente debido a un defecto de fabricación puede ser regresada por un reemplazo de garantía. La garantía no incluye el desgaste normal, alguna ruptura o daño resultado de una negligencia o mal uso del producto. Las baterías alcalinas no son cubiertas por la garantía.

REPARACIONES / PARTES DE REPUESTO

Si su lampara para la cabeza Police Security[®] tiene un defecto de fabricación que es cubierto por la garantía, nosotros lo repararemos o reemplazaremos sin cargo. Si costos de reparación y otros cargos se aplican, usted será notificado antes del servicio.

Para más información, consulte: <http://policesecurity.com/shippingandwarranty>

Lampara para la Cabeza

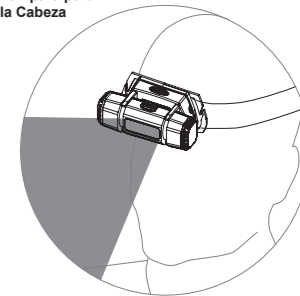

Lampara Secundaria para la Cabeza

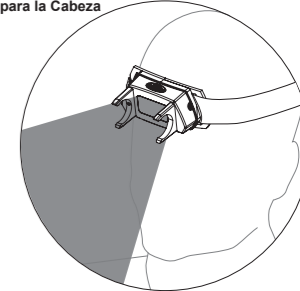

Linterna Extraíble

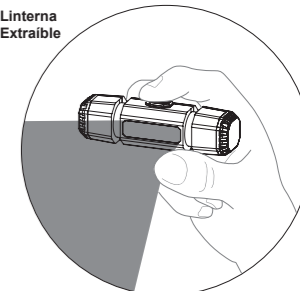

Linterna Magnética

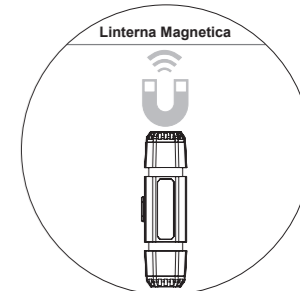

MANUAL DEL USUARIO Y ADVERTENCIAS DE SEGURIDAD

Está siempre disponibles en policesecurity.com/usermanuals

Este producto esta protegido por las patentes pendientes internacionales y en los Estados Unidos.

Para obtener información de la patente ir a policesecurity.com/patents.