

LOKTHOR



The Force of Thunder in Hand

Contents	04
Bedienungsanleitung	13
目录	23

Contents

Safety Instructions	05
Product Overview	05
Operating Procedure	07
1.How to power up the jump starter	07
2.How to use the jump-start function	08
3.How to use voltmeter function	08
4.How to use the air inflator function	09
5.LED light	10
6.How to charge your jump starter	10
7.How to use the 5V USB-A port to charge your mobile phone	10
8.Error code display description	11
Warnings	12
Recycling Treatment	12
Warranty Policy	12

Thank you for purchasing products of LOKITHOR, please read this manual carefully before use, and properly save for future reference

Safety Instructions

Please read the following instructions carefully before using the LOKITHOR multi-function vehicle emergency starter (hereinafter referred to as the jump starter):

1. Please strictly follow the instruction manual to operate. If used improperly, or against the instructions, it may cause a serious safety incident;
2. Only for starting 12V engine and can not start vehicles exceeding specified displacement or voltage;
3. Under the forced start mode, part of the security protection mechanism is invalid, so please use with caution, and check the instruction manual before usage;
4. If you start to pump up your tires without setting a target tire pressure value, the air inflator will not automatically stop pumping and instead you will need to manually stop it. There's risk of over-inflated tires or a blowout condition if the tire pressure is not kept under observation in real time;
5. The air inflator generates heat when used, especially at the air nozzle. Do not touch the air inflator immediately after pumping, and we suggest you wear gloves to protect yourself against burning;
6. In order to prolong the the life of battery, please charge the device after purchase, and charge and discharge the device every three months to ensure that it is in good condition for the next use;
7. Do not use a jump starter that has been severely hit, dropped or other damaged;
8. Please do not disassemble the jump starter without authorization. Please contact a professional maintenance personnel for repairing the jump starter;
9. When the jump starter is charging, do not use it to start the vehicle;
10. Be extra cautious during operation to avoid metal tools falling on the jump starter interface (it is easy to cause a short circuit, equipment damage, or an explosion);
11. When using the jump starter, ensure that the surrounding area is well ventilated;
12. When starting the vehicle, make sure that the positive and negative contact points on the cable clamp of the jump starter are in good contact with the positive and negative poles of the battery;
13. Sparks and flames contacting the jump starter and engine is forbidden;
14. In order to prevent sparks from short-circuiting and damaging the jump starter, it is forbidden to clamp the positive and negative poles of the clamp together or touch the same metal;
15. Do not place the jump starter where children can reach it;
16. Do not expose the jump starter to rain or snow;
17. Do not leave the device in extreme environments for a long time (high temperature: above 131°F (55°C), extreme cold: below 14°F (-10°C), humid: humidity> 80%);
18. Please store the jump starter in a cool and dry place, and take protective measures if necessary;
19. Please charge the product in time to prevent battery low-voltage or out of power. Long time no power status of battery may cause the product to fail to charge.

Product Overview

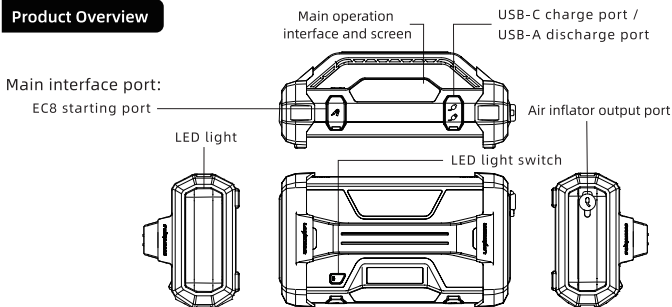

Main operation interface and screen

1. Interface display

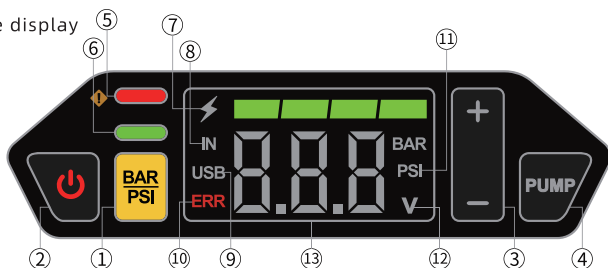

2. Description

No.	Functional Description	No.	Functional Description
1	BAR/PSI unit switch button, and it can also be used as a forced start function switch	2	Power button (Short press to turn on, long press for 2 seconds to turn off)
3	The button for presetting tire pressure: When the tire pressure is presetting, numbers will blink; The blinking will stop after the setting is completed. You may then exit the setting mode. At the same time, the real-time tire pressure will be displayed on the screen	4	Air inflator start-stop button: Hold down the button for 3 seconds to turn on. Press down quickly to turn off
5	Red light (Abnormal warning indicator for emergency jump start function)	6	Green light (ON: Forced start mode output; Blinking: Normal start mode output)
7	Battery indicator light (Power: 20%、40%、60%、80%、100%;Charging: Marquee)	8	IN: Charging status indicator
9	USB: USB Status Indicator	10	ERR: abnormal state alarm indicator
11	BAR / PSI: Tire pressure units setting indicator light	12	V: Output voltage detection status indication and units
13	Numerical display area		

Operating Procedure

1. How to power up the jump starter?

Press the "Light" or "Power" button

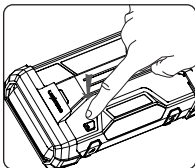

2. How to use the jump-start function?

2.1 Method one: Normal start

2.1.1 Connect the jump starter clamps with the EC8 connector to the jump starter.

2.1.2 Connect the red (+) clamp to the positive (+) terminal on the vehicle battery and the black (-) clamp to the negative (-) terminal on the vehicle battery, and make sure that the connections are good.

2.1.3 Press the "Light" or "Power" button to power on the product. The green light on the screen will light up and flash if there are no issues. At this time, you'll be able to start your vehicle.

2.1.4 If the vehicle starts successfully, the jump starter will automatically disable the power output.

2.1.5 In most cases, the vehicle will be able to start immediately after the jump starter has been connected. Some vehicles may need to be connected to the jump starter for 30-120 seconds (the product will charge the car battery at this time) to continue the operation. If the vehicle does not start immediately, Please wait 20-30 seconds before each attempt. Do not attempt more than five times within 15 minutes.

2.1.6 Please remove the jump-start clamps from the car battery instantly after you finished the starting. Pressing on the "Power" button for 2 seconds to shut down jump starter. If there are no operations for 60 seconds, the product will automatically shut down.

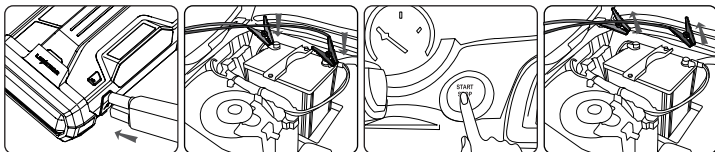

2.2 Method two: Forced start

(Safety reminder: Under the forced start mode, part of the safety protection mechanism is invalid. Be sure to connect the positive and negative poles correctly, otherwise it will cause a short-circuit. So please check the instruction manual before operation and use with caution)

2.2.1 At this time, the normal start mode fails to start , e.g: the voltage of the car battery is very low (the voltage is less than 1V),you can use the forced emergency start function after checking the operating specifications in the manual;

2.2.2 Connect the jump starter clamps to the EC8 connector on the Jump-Starter;

2.2.3 When the jump starter is on, tapping and holding on the "BAR/PSI" button for 5 seconds will enter the forced start mode. At this time, the green light on the screen is always lighting, which means that the output of the ignition clips are normally turned on. At this time, you must prevent the positive and negative poles from being short-circuited; (In this mode, it is required to turn on the forced start function first, and then connect the ignition clips to the car battery, otherwise the output cannot be turned on);

2.2.4 Connect the red (+) clamp to the positive (+) terminal on the vehicle battery and the black (-) clamp to the negative (-) terminal on the vehicle battery(during the connection process, there will be a slight sparking phenomenon, which is normal) and make sure that the connections are good; At this time, the overall voltage of the jump starter connected in parallel with the vehicle is displaying on the screen, then you can jump-starting the vehicle;

2.2.5 Shortly press the "Power"  or "BAR/PSI"  button to exit.

3. How to use voltmeter function

3.1 Connect the jump starter clamps to the EC8 connector on the Jump-Starter;

3.2 Connect the red (+) clamp to the positive (+) terminal on the vehicle battery and the black (-) clamp to the negative (-) terminal on the vehicle battery, and make sure that the connections are good;

3.3 At this time, the green light on the main interface flashes, and the overall positive and negative voltages of the starting power supply connected in parallel with the car are displayed at the same time, and it enters the starting mode. To check only the voltage of the car battery, short press the "ON" button to exit the starting mode and enter the measurement Mode, the "green light" goes out, the display only displays the voltage value of the car battery, so as to determine whether the battery is damaged;

3.4 Disconnect the alligator clamps from the vehicle battery and exit the voltmeter function mode.

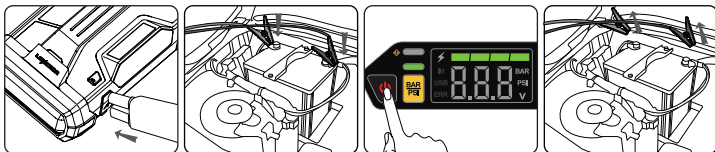

4. How to use the air inflator function?

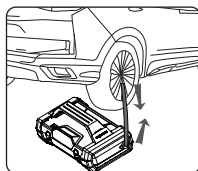
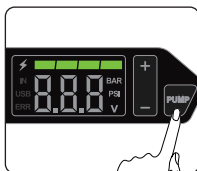
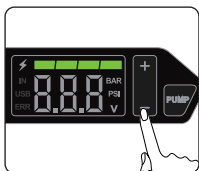
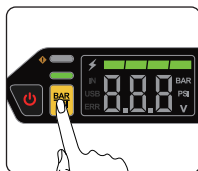
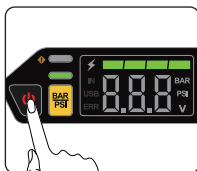
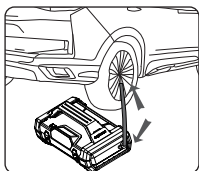

4.1 The inflatable hose is connected to the output port of the air inflator, and then tighten the nut, and the other end is connected to the car tire;

4.2 To wake the product (short press the "Light" button or short press the "Switch" button) to enter the air inflator mode;

4.3 Short press the "BAR/PSI" button to switch the pressure unit of tire pressure: BAR, PSI;

Pressure conversion table	Unit	Bar	kPa	PSI	Kgf/cm2
	Value	1	100	14.5	1.02

4.4 To set the target tire pressure value, you must first know the tire pressure requirements of the tire. (For the standard tire pressure value of the tire, you can check the pressure value mark on the tire, or check the manual of the inflated product), set the target tire pressure value by pressing "+ -". After setting, the value will flash for 3 seconds, exit the setting state and enter the real-time monitoring state of tire pressure;

(Safety reminder: If the target tire pressure value of the tire is not set, directly turn on the air pump. At this time, the air pump will not automatically charge and stop. It needs to be turned off manually. If the tire pressure is not monitored in real time, there will be The risk of excessive tire pressure or puncture)

4.5 Long Press the "PUMP" button for 3 seconds to turn on the air inflator. When the tire pressure reaches the set value, the air inflator will be turned off automatically. To turn off the inflator manually: press the "PUMP" button or the "Switch" button;

4.6 Remove the inflatable hose.

(Safety reminder: During the inflation process, the heat generated by the air inflator will cause local high temperature. Please leave the product for 10 minutes to dissipate heat before removing the inflation tube to prevent scalds)

5. How to use LED light?

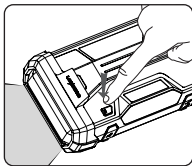

- ① Long press the "Light" button for one second, the LED lights up;
- ② Short press the "Light" button in order to switch the modes of ON, Strobe, SOS and OFF;
- ③ Long press the "Light" button for two seconds to turn off the LED light forcefully.

6. How to charge your jump starter

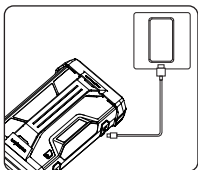

6.1 Choose the USB power adapter (5V/3A, 9V/3A, 12V/3A, 15V/3A, 20V/3A(60W MAX)) and a USB To Type-C cable

6.2 Plug the USB plug/A Port into the power adapter and the C port into the jump starter's charging port.

① Screen battery indicator lights up and "running light", the IN icon lights up, indicating that the product is charging normally;

② Screen battery indicator lights up and "Fast running light", the IN icon lights up, indicating that the product is fast charging;

6.3 In the case of running out of power or low power, please charge the product in time to prevent battery under-voltage. Long-term no power status of battery may cause the product to fail to charge.

7. How to use the 5V USB-A port to charge your mobile phone

7.1 You will need the following: USB To USB-C cable and a mobile phone (if the mobile phone supports 9V2A of QC protocol, it can support 9V2A fast charge);

7.2 Short press Power-on button or LED button to wake up the product. When the "USB" icon on the screen light up, plug the USB plug/A Port to the jump starter and the C port into your mobile device.

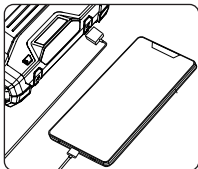

8. Error code display description

NO.	ERROR CODE	EXPLANATION	REASON/SOLUTION
1	100	Excessive voltage difference	/
2	110	Charging overvoltage protection	Disconnect the charger
3	140	Discharge undervoltage protection	Connect the charger
4	150	Discharge over temperature protection	Wait for the product to cool down
5	160	Discharge under temperature protection	Put the product at the right temperature
6	170	Temperature error	Restart the device
7	200	Communication abnormal	Restart the device
8	201	Charging communication abnormal	Restart the device
9	310	Air inflator short-circuit protection	Restart the device
10	320	Air inflator over-current protection	Restart the device
11	330	When starting, the current air pressure is greater than the set air pressure	Reset the proper air pressure
12	410	When starting, under-voltage protection	Connect the charger
13	411	Before starting, under-voltage protection	Connect the charger
14	420	Start over temperature protection	Wait for the product to cool down
15	430	The external battery voltage is greater than the device voltage	1.The display voltage is lower than 12V, and the device voltage is low. Please connect the charger to recharge. 2.If the display voltage is higher than 12V, the car battery is normal; or the car battery voltage is too high, which is not suitable for this product, please use an jump starter that supports higher voltage
16	440	Clamps reversed connection	Connect the car battery correctly
17	450	Clamps short circuit connection	Connect the car battery correctly
18	470	Voltage difference protection before starting	/
19	480	Continuous start protection	Wait 30 seconds to start again

Warnings

* Do not disassemble the product as there are no user-serviceable parts. Any maintenance should be operated by professional maintenance-specialist staff.

1. Quickly starting your vehicle can be possible when the jump-starter battery's capacity is more than 50% although your vehicle may not be able to start effectively if the jump starter does not have enough sufficient power.
2. It is normal for the jump starter to heat up after it is turned on or while the air inflator function is being used.
3. In order to maintain optimal the life of battery, charge the jump starter at least once every 3 months.
4. If the jump starter start to leak or emit any peculiar smell, stop using it and contact us immediately.
5. Do not connect the red clamp with the black clamp as this can be dangerous.
6. Use the original jump starter clamps only.
7. Stay away from fire and water to avoid safety accidents.
8. Do not place the jump starter in an environment with temperatures above 60°C and do not allow it to have prolonged exposure under sunlight. Store the jump starter in a cool and dry place.
9. Do not disassemble or modify this product without approval.
10. Do not violently knock, press or shake the jump starter; otherwise, it may cause a fire, explosion or combustion.
11. Do not use chemical cleaners to clean this product.
12. Keep this product away from children.

Recycling Treatment

1. To avoid irreparable harm to the environment or human beings, do not dispose the jump starter with other household garbage.
2. Separate the device from other types of garbage and recycle it in a responsible manner to maintain sustainable use of materials.

Warranty Policy

We offer a limited warranty on the product 12 months from the date of purchase on any defects in materials and workmanship. Conditions are as follows:

1. The buyer must provide proof of receipt (details on the order page/invoice, etc.) from the official dealer channel to apply for after-sales service.
2. The warranty does not cover damage or malfunction caused by normal wear and tear, physical damage, improper installation, misuse, or modification or unauthorized repairs by third parties.
3. The manufacturer shall not be liable for any loss or damage caused in transit by a third party or by force majeure.
4. The manufacturer is not responsible for any incidental or consequential damages arising from the use or misuse of this product.
5. All warranty claims are limited to the repair or replacement of defective products and are at our sole discretion.
6. If we repair or replace the product, the product will be covered for the remainder of the original warranty period. We reserve the right to repair or replace refurbished equipment, products or accessories which may involve the use of the same functions.
7. Consumable parts, such as batteries, are not covered by the warranty.
8. The manufacturer reserves the right to change and interpret these terms and conditions of the warranty at its own discretion.

Contents

Sicherheitshinweise	14
Produktbeschreibung	15
Anwendung	16
1.Einschalten des Starthilfegerätgerätes	16
2.Nutzung des Starthilfegerätgerätes	16
3.Nutzung der Voltmeterfunktion	17
4.Nutzung der Kompressor Funktion	18
5.Nutzung der LED Beleuchtung	19
6.Aufladung der Starthilfegerätgerätes	19
7.Nutzung des 5V USB-A Port zum Laden mobilerGeräte ...	19
8.Fehlercodes und Beschreibung.....	20
Warnhinweise	21
Entsorgungshinweis	22
Garantiebedingungen	22

Danke das sie sich für LOKITHOR entschieden haben. Bitte Lesen Sie die Bedienungsanleitung vor der Nutzung des Geräts sorgfältig durch, bitte bewahren Sie die Bedienungsanleitung auf.

Sicherheitshinweise

Bitte lesen Sie die folgenden Anweisungen sorgfältig durch, bevor Sie das LOKITHOR-Multifunktions- und Starthilfegerät (im Folgenden als Starthilfegerätgerät bezeichnet) verwenden.

1. Befolgen Sie unbedingt die Bedienungsanleitung. Unsachgemäßer Gebrauch oder die Nichtbeachtung der Handlungsanweisungen kann zu schwerwiegenden Sicherheitsproblemen führen.
2. Ausschließlich zum Starten von 12-V-Motors geeignet. Nicht zum Starten von Fahrzeugen, die den angegebenen Hubraum überschreiten oder die angegebene Spannung überschreiten bzw. unterschreiten, geeignet.
3. Im Modus ‚erzwungener Start‘ sind Teile des Sicherheitsschutzmechanismus nicht aktiv. Verwenden Sie das Starthilfegerätgerät daher mit größter Vorsicht und lesen Sie vor der Verwendung die Bedienungsanleitung.
4. Wenn Sie mit dem Aufpumpen Ihres Reifes beginnen, ohne einen Reifendruckwert festzulegen, stoppt der Kompressor nicht automatisch, Sie müssen den Kompressor manuell stoppen. Wenn der Reifendruck nicht in Echtzeit überwacht wird, besteht die Gefahr des Überfüllens oder des Platzens des Reifens.
5. Der Kompressor erzeugt bei Verwendung Wärme, insbesondere an der Luftdüse. Berühren Sie die Düse und den Schlauch nicht unmittelbar nach dem Pumpen. Wir empfehlen Ihnen Handschuhe zu tragen, um sich vor Verbrennungen zu schützen.
6. Um die Lebensdauer des Akkus zu verlängern, laden Sie das Gerät nach dem Kauf auf. Laden und entladen Sie das Starthilfegerät alle drei Monate, um sicherzustellen, dass es für den nächsten Gebrauch in gutem Zustand ist.
7. Verwenden Sie das Starthilfegerät nicht wenn es einem scheren Schlag ausgesetzt wurde, fallen gelassen oder anderweitig beschädigt wurde.
8. Öffnen Sie das Starthilfegerät nicht. Bitte wenden Sie sich an unser professionelles Wartungspersonal, um Ihr Starthilfegerät zu reparieren.
9. Verwenden Sie das Starthilfegerät nicht zum Starten Ihres Fahrzeuges oder anderweitig während es aufgeladen wird.
10. Stellen Sie sicher, dass die Kontakte des Starthilfegerätes nicht in Kontakt mit Metallwerkzeugen oder leitenden Materialien kommen (es kann leicht zu Kurzschlüssen, Geräteschäden oder einer Explosion kommen).
11. Stellen Sie bei Verwendung des Starthilfegeräts sicher, dass die Umgebung gut belüftet ist.
12. Stellen Sie beim Starten des Fahrzeugs sicher, dass die positiven und negativen Kontakt an der Kabelklemme des Starthilfegeräts einen guten Kontakt mit den positiven und negativen Polen der Batterie haben.
13. Stellen Sie sicher, dass keine Funken und Flammen entstehen können die das Starthilfegerät oder den Motor berühren und beschädigen können.
14. Es ist verboten die positive- und die negative Klemme des Starthilfegerätes zu verbinden. Die Klemmen dürfen sich nicht berühren oder das gleiche Stück leitfähigen Materials berühren! Die Verbindung führt zu einem Kurzschluss, und Funkenbildung .
15. Halten Sie das Starthilfegerät von Kinder fern.
16. Setzen Sie den Starthilfegerät weder Regen, noch Schnee oder anderen Feuchtigkeitsquellen aus.
17. Lassen Sie das Gerät nicht für längere Zeit in extremen Umgebungen (hohe Temperatur: über 55 ° C), extreme Kälte: unter -10 ° C, feucht: Luftfeuchtigkeit> 80%);
18. Bitte lagern Sie den Starthilfegerät an einem kühlen und trockenen Ort und treffen Sie gegebenenfalls Schutzmaßnahmen.
19. Bitte laden Sie das Produkt regelmäßig auf, um eine Niederspannung der Batterie oder einen Stromausfall zu vermeiden. Länger andauernde Niederspannungsbedingungen können dazu führen, dass der Akku nicht normal aufgeladen wird.

Produktbeschreibung

Hauptbedienelement:
EC8

Startklemmenanschluss

LED Licht

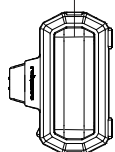

Hauptbedienelement
mit Display

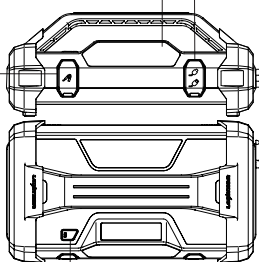

Ein / Aus Schalter LED

USB-C Ladeanschluss /
USB-A Entladeanschluss

Schlauchanschluss
Kompressor

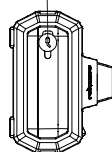

Hauptbedienteil

1. Erläuterung der Anzeige
und Elementen

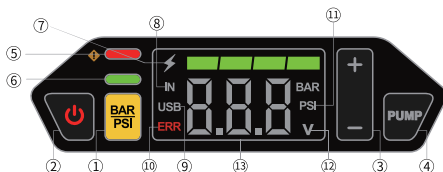

2. Beschreibung

Nr.	Funktionsbeschreibung	Nr.	Funktionsbeschreibung
1	BAR/PSI Umschaltung, zusätzlich ist die Taste zu benutzen um einen Erzwungenen Start herbeizuführen	2	Ein/ Aus Schalter Gerät (Zum Einschalten kurz drücken, zum Ausschalten 2s lang gedrückt halten)
3	Die Taste zum Einstellen des Reifendrucks: Wenn der Reifendruck voreingestellt ist, blinken die Zahlen. Das Blinken hört auf, nachdem die Einstellung abgeschlossen ist. Das Gerät verlässt dann selbstständig den Einstellungsmodus. Danach wird der Reifendruck in Echtzeit auf dem Display angezeigt.	4	Start / Stop Schalter Kompressor: Halten sie den Schalter für 3s gedrückt um den Kompressor zu aktivieren. Drücken Sie die Taste kurz um ihn zu deaktivieren
5	Rote LED (Fehlermeldung für Starthilfefunktion)	6	Grüne LED (AN: Aktivierter Modus erzwungener Start; Blinken: Normaler Starthilfe Modus)
7	Ladestandanzeige (Power: 20% · 40% · 60% · 80% · 100%; Farbwechsel Anzeige)	8	IN: Ladestaus Indikator
9	USB: USB Gerät angeschlossen, Leistungsabgabe über USB Port	10	ERR: Fehlermeldung
11	BAR / PSI: Einheiten Anzeige	12	V: Ausgangsspannung; Messspannung and den Starthilfeklemmen eingehend (Messmodus)
13	Anzeige		

1. Einschalten des Starthilfegerätgerätes

Drücken Sie den Ein-/ Ausschalter des LED Lichtes oder den Ein- /Ausschalter Gerätes

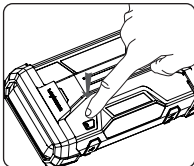

2. Nutzung des Starthilfegerätgerätes

2.1 Methode 1: Normaler Start

2.1.1 Verbinden Sie die das Kabel mit den Starthilfeklemmen mit dem EC8 Anschluss des Starthilfegerätes.

2.1.2 Verbinden Sie die Rote Klemme (+) mit dem Positiven Pol (+) der Fahrzeugbatterie; Verbinden Sie die Schwarze Klemme (-) mit dem Negativen Pol (-) der Fahrzeugbatterie. Stellen Sie sicher das eine gute Verbindung besteht (Saubere Verbindungsstellen; Metall auf Metall) .

2.1.3 Drücken sie den Ein-/ Ausschalter des LED Lichtes oder den Ein- /Ausschalter Gerätes um das Starthilfegerät zu aktivieren. Die Grüne LED leuchtet auf und beginnt zu blinken sofern kein Fehler vorliegt. Jetzt können Sie den Motor Starten.

2.1.4 Nach erfolgreichem Start, schaltet das Starthilfegerät automatisch die Stromzufuhr ab.

2.1.5 In den meisten Fällen lässt sich der Motor sofort nach dem anschließen des Starthilfegerätes starten.

Bei Fahrzeugen mit besonders niedrigem Ladezustand oder mit defekter Batterie muss das Starthilfegerät zunächst für 30~120 Sekunden verbunden bleiben (es erfolgt eine Vorladung der Batterie) um im Anschluss das Fahrzeug zu Starten. Wenn das Fahrzeug nicht umgehend startet, so warten Sie bitte 20-30s bevor Sie es erneut versuchen (2. Versuch mit Vorladung). Führen Sie nicht mehr als 5 Startversuche innerhalb einer Zeit von 15 Minuten durch.

2.1.6 Bitte entfernen Sie die Klemmen umgehend nachdem Sie das Fahrzeug gestartet haben. Drücken Sie den Ein- / Ausschalter für 2s um das Gerät abzuschalten. Sollte innerhalb von 60s keine andere Funktion aktiviert werden, so schaltet das Gerät automatisch ab.

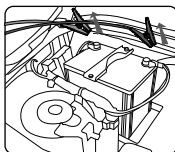
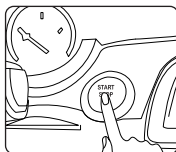
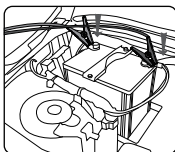
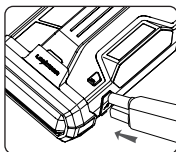

2.2 Methode 2: Erzwungener Start



(Sicherheit Hinweis: Im Modus erzwungener Start sind Teile der Sicherheitsabschaltung deaktiviert. Stellen Sie sicher, dass der Positive- und der Negative Pol korrekt angeschlossen sind, falsches anschließen führt unweigerlich zum Kurzschluss. Bitte Lesen Sie die Bedienungsanleitung überprüfen Sie alle Verbindungen und gehen Sie vorsichtig vor)

2.2.1 Wenn der normale Startmodus versagt z.B: wegen einen zu niedrigen Batteriespannung der KFZ Batterie (Zellspannung unter 1V) bzw. einer defekten Batterie (die Batterie nimmt keine Ladung an), können Sie den Modus erzwungener Start durchführen. Lesen und befolgen Sie hierfür unbedingt die Anweisungen in der Bedienungsanleitung.

2.2.2 Verbinden Sie die das Kabel mit den Starthilfeklemmen mit dem EC8 Anschluss des Starthilfegerätes.

2.2.3 Starten Sie das Starthilfegerät, drücken Sie im Anschluss die "BAR/PSI" für 5 Sekunden, um in den Modus erzwungener Start zu gelangen. Die grüne LED leuchtet nun durchgehend, beide Klemmen rot (+) und schwarz (-) stehen nun unter Strom. Verhindern sie in jedem Fall das sich die Klemmen berühren oder auf irgend eine andere Art miteinander in Kontakt kommen! Eine Kontakt zwischen der positiven und negativen Klemme führt zum Kurzschluss .
(In diesem Modus müssen die Klemmen und der Startmodus vor dem verbinden mit der Batterie aktiviert sein. Das Starthilfegerät muss im aktiven Zustand mit der Batterie verbunden werden, da sich der Modus nicht mit angeschlossener Batterie aktivieren lässt.)

2.2.4 Verbinden Sie die rote (+) Klemme mit dem Positiven (+) Pol der KFZ Batterie, verbinden Sie die Schwarzen (-) Klemme mit dem negativen (-) Pol der KFZ Batterie (Während Sie die Klemmen mit den Polen verbinden wird es zu Funkenbildung kommen, das ist in diesem Modus normal). Stellen Sie sicher, dass zwischen den Anschlussklemmen und den Polen ein gute Verbindung besteht. Im Display wird nun die Spannung des parallel angeschlossenen Starthilfegerätes angezeigt, Sie können den Motor nun starten.

2.2.5 Drücken Sie kurz die "Power"  oder die "BAR/PSI"  Taste um den Modus zu verlassen.

3. Nutzung der Voltmeterfunktion

3.1 Verbinden Sie die das Kabel mit den Starthilfeklemmen mit dem EC8 Anschluss des Starthilfegerätes;

3.2 Verbinden Sie die Rote Klemme (+) mit dem Positiven Pol (+) der Fahrzeugbatterie; Verbinden Sie die Schwarze Klemme (-) mit dem Negativen Pol (-) der Fahrzeugbatterie. Stellen Sie sicher das eine gute Verbindung besteht (Saubere Verbindungsstellen; Metall auf Metall)

Das grüne Licht beginnt zu blinken und im Display wird die Spannung des parallel verbundenen Starthilfegerätes angezeigt. Das Gerät wechselt nun automatisch in den Startmodus. Um nur die Spannung Ihrer Fahrzeugbatterie zu prüfen drücken sie kurz den Ein/ Aus Schalter, das Gerät wechselt von Startmodus in den Spannungs-Mess-Modus. Das grüne Licht schaltet sich ab. Im Display wird nun die Spannung der Fahrzeugbatterie angezeigt. So können Sie feststellen ob die Batterie noch einwandfrei funktioniert;

3.3 Trennen Sie die Klemmen von der Fahrzeugbatterie und verlassen Sie den Spannungs-Mess-Modus.

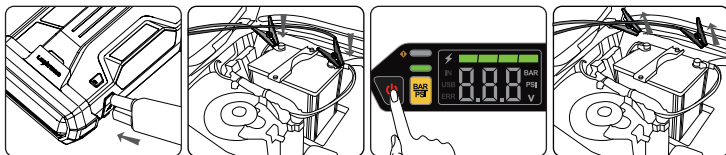

4. Nutzung der Kompressor Funktion

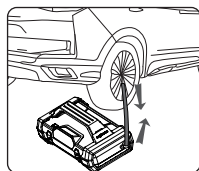
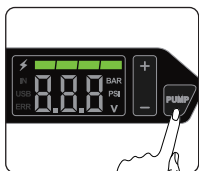
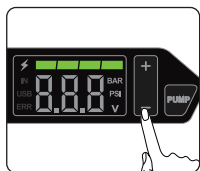
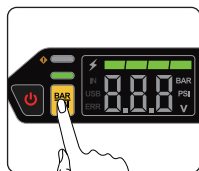
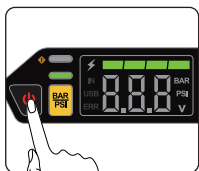
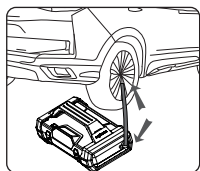

4.1 Verbinden Sie den Luftschlauch mit dem Kompressor und ziehen Sie die Mutter fest, verbinden Sie das andere Ende des Schlauchs mit dem Autoreifen.

4.2 Um den Kompressor zu aktivieren drücken Sie kurz den Ein / Aus Schalter oder den Ein / Aus Schalter LED.

4.3 Drücken sie "BAR/PSI" Taste um zwischen : BAR, PSI zu wechseln.

Umrechnungstabelle	Einheit	Bar	kPa	PSI	Kgf/cm ²
	Menge	1	100	14.5	1.02

4.4 Um den Druck richtig voreinstellen zu können, müssen Sie zunächst wissen wie hoch der Druck sein soll/darf (Bei Reifen finden Sie diese Angabe auf dem Reifen, oder in der Bedienungsanleitung des Fahrzeuges; bei anderen Produkten steht der Wert normalerweise in der Bedienungsanleitung) Stellen Sie den gewünschten Wert ein, in dem Sie "+" -" drücken bis der gewünschte Wert erreicht ist. Nach dem Einstellen des gewünschten Wertes Blinkt die Anzeige für 3 Sekunden, das Gerät wechselt dann von den Einstellungen in die Echtzeitüberwachung des Drucks ; (Sicherheitshinweis: Wenn Sie mit dem Aufpumpen Ihres Reifes beginnen, ohne einen Reifendruckwert festzulegen, stoppt der Kompressor nicht automatisch, Sie müssen den Kompressor manuell stoppen. Wenn der Reifendruck nicht in Echtzeit überwacht wird, besteht die Gefahr des Überfüllens oder des Platzens des Reifens.)

4.5 Drücken Sie den "PUMP" Schalter für 3s um den Kompressor zu aktivieren. Wenn der eingestellte Druck erreicht ist schaltet sich der Kompressor automatisch ab. Um den Kompressor manuell abzuschalten drücken Sie einfach den "PUMP" - oder den Ein- Ausschaltet.

4.6 Entfernen Sie den Druckschlauch.

(Sicherheitshinweis: Der Kompressor erzeugt bei Verwendung Wärme, insbesondere an der Luftdüse. Berühren Sie die Düse und den Schlauch nicht unmittelbar nach dem Pumpen. Wir empfehlen Ihnen Handschuhe zu tragen, um sich vor Verbrennungen zu schützen)

5. Nutzung der LED Beleuchtung

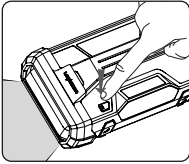

- ① Drücken Sie den Ein- / Ausschalter LED eine Sekunde lang um das Licht einzuschalten.
- ② Drücken Sie nochmals kurz auf den Ein- / Ausschalter LED um in den nächsten Modus zu schalten (An; Stroboskop; SOS; Aus)
- ③ Drücken Sie den Ein- / Ausschalter LED zwei Sekunde lang um das Licht direkt abzuschalten.

6. Aufladung der Starthilfegerätgerätes

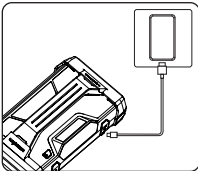

6.1 Wählen Sie das USB-Netzteil (5 V/3 A, 9 V/3 A, 12 V/3 A, 15 V/3 A, 20 V/3 A (max. 60 W)) und ein USB-auf-Typ-C-Kabel.

6.2 Stecken Sie den USB-Stecker/A-Anschluss in das Netzteil und den C-Anschluss in den Ladeanschluss der Starthilfe.

① Die Batterieanzeige auf dem Bildschirm leuchtet auf und "Laufflicht", das IN-Symbol leuchtet auf und zeigt an, dass das Produkt normal aufgeladen wird.

② Die Batterieanzeige auf dem Bildschirm leuchtet auf und "Schnelles Laufflicht", das IN-Symbol leuchtet auf und zeigt an, dass das Produkt schnell aufgeladen wird.

6.3 Falls der Akku leer oder schwach ist, laden Sie das Produkt bitte rechtzeitig auf, um den Akku zu schonen. Ein langfristiger Stromausfall des Akkus kann dazu führen, dass das Produkt nicht aufgeladen werden kann.

7. Nutzung des 5V USB-A Port zum Laden mobiler Geräte

7.1 Das brauchen Sie: Ein Gerät das Sie Laden möchten und das passende USB Ladekabel (wenn das Gerät 9V2A des QC-Protokolls unterstützt, kann eine Schnellladung 9V2A erfolgen)

7.2 Drücken Sie kurz die Einschalttaste oder die LED-Taste, um das Gerät aufzuwecken. Der USB Ausgang ist nach dem Einschalten des Geräts immer aktiv dies wird durch die leuchtende LED Anzeige angezeigt. In diesem Modus können Sie externe Geräte über den USB Ausgang laden. Er wird durch die Aktivierung einer anderen Funktion (Starthilfe oder Kompressor) deaktiviert.

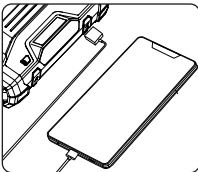

8. Error code display description

Nr.	Fehler CODE	Erklärung	Lösung
1	100	Übermäßiger Spannungsunterschied	/
2	110	Oberspannungsschutz Ladung	Trennen Sie das Starthilfegerät vom Ladegerät
3	140	Unterspannungsabschaltung Entladung	Laden Sie das Starthilfegerät
4	150	Obertemperaturschutz bei Entladung	Warten Sie, bis sich das Starthilfegerät abgekühlt hat
5	160	Tieftemperaturschutz bei Entladung	Nutzen Sie das Starthilfegerät nur in den angegebenen Temperaturbereichen
6	170	Temperaturfehler	Starten Sie das Starthilfegerät neu
7	200	Kommunikationsfehler	Starten Sie das Starthilfegerät neu
8	201	Kommunikation beim Laden abnormal	Starten Sie das Starthilfegerät neu
9	310	Kurzschlusschutz Kompressor	Starten Sie das Starthilfegerät neu
10	320	Oberstromabschaltung Kompressor	Starten Sie das Starthilfegerät neu
11	330	Überdruckabschaltung Kompressor; Gegendruck höher als der eingestellte Wert	Stellen Sie den Druck korrekt ein
12	410	Unterspannungsabschaltung beim Start des Starthilfegerätes	Laden Sie das Starthilfegerät sofort auf um Beschädigungen zu verhindern
13	411	Unterspannung des Gerätes Warnhinweis (Bevor das Produkt eingeschaltet wird)	Laden Sie das Starthilfegerät sofort auf um Beschädigungen zu verhindern
14	420	Obertemperaturabschaltung beim Startversuch	Warten Sie, bis das Starthilfegerät abgekühlt hat
15	430	Die Spannung der KFZ Batterie ist höher als das Starthilfegerät	Überprüfen Sie, ob das Starthilfegerät an eine 12V Batterie angeschlossen ist. Höhere Spannungen des Autobatteries ist nicht möglich das Startfunktion zu tätigen. Starten sie das Gerät neu. Überprüfen Sie, ob das Starthilfegerät einen ausreichenden Ladezustand hat; Laden Sie das Starthilfegerät.
16	440	Starthilfeklemme falsch angeschlossen (Falsche Polung)	Schließen Sie die Batterie richtig an
17	450	Klemmen Kurzschlussverbindung	Verbinden Sie die Startklemmen korrekt mit der Batterie
18	470	Spannungsdifferenzschutz vor dem Start	/
19	480	Überlastung	Warten Sie 30 Sekunde bevor Sie das nächste Mal Starten

Warnhinweise

* Öffnen oder Zerlegen Sie das Produkt nicht, da keine vom Benutzer zu wartenden Teile vorhanden sind. Jede Wartung muss von einem Fachmann durchgeführt werden.

1. Wenn der Ladestand des Starthilfegerätes zu niedrig ist, kann ein effektives Starten Ihres Fahrzeuges nicht gewährleistet werden. Der Ladestand sollte für einen sicheren Start mehr als 50% betragen.
2. Es ist normal, dass sich der Starthilfe nach dem Einschalten oder während der Verwendung des Kompressors erwärmt.
3. Um die Lebensdauer der Batterie optimal zu halten, laden Sie das Starthilfegerät mindestens alle 3 Monate auf.
4. Wenn das Starthilfegerät lecken sollte oder einen komischen Geruch abgibt, verwenden Sie ihn nicht mehr! Setzen Sie sich sofort mit uns in Verbindung.
5. Verbinden Sie die rote Klemme nicht mit der schwarzen Klemme, da dies gefährlich sein kann.
6. Verwenden Sie nur die originalen Starthilfeklemmen.
7. Halten Sie das Starthilfegerät von Feuer und Wasser fern, um Unfälle zu vermeiden.
8. Nutzen und Lagern Sie das Starthilfegerät nicht in einer Umgebung mit Temperaturen von über 60 ° C. Lassen Sie das Starthilfegerät nicht länger in direkter Sonneneinstrahlung stehen. Bewahren Sie das Starthilfegerät an einem kühlen und trockenen Ort auf.
9. Zerlegen oder modifizieren Sie dieses Produkt nicht.
10. Setzen Sie das Starthilfegerät keinen heftigen Schlägen oder Stößen aus, verhindern Sie übermäßige Vibrationen. Andernfalls kann es zu einem Brand, einer Explosion und schweren Verletzungen kommen.
11. Verwenden Sie keine chemischen Reinigungsmittel, um dieses Produkt zu reinigen.
12. Halten Sie dieses Produkt von Kindern fern.

Entsorgungshinweis

1. Um irreparable Schäden für die Umwelt oder den Menschen zu vermeiden, entsorgen Sie das Starthilfegerät nicht im normalen Hausmüll.
2. Bingen Sie das Starthilfegerät zu einer auf Batterien und Akkus spezialisierten Recyclingstelle oder einem Sammelpunkt.

Garantiebedingungen

Wir gewähren ab Kaufdatum eine beschränkte Garantie von 12 Monaten auf das Produkt auf Material- und Verarbeitungsfehler. Die Bedingungen sind wie folgt:

1. Der Käufer muss einen Empfangsnachweis (Details auf der Bestellseite / Rechnung usw.) vom offiziellen Händler vorlegen, um unseren Kundendienst in Anspruch nehmen zu können.
2. Die Garantie deckt keine Schäden oder Fehlfunktionen ab, die durch normalen Verschleiß, physische Schäden, unsachgemäße Anschluss, Missbrauch oder Änderungen oder unbefugte Reparaturen durch Dritte, entstanden sind.
3. Der Hersteller haftet nicht für Verluste oder Schäden, die während des Transports durch Dritte oder durch höhere Gewalt verursacht werden.
4. Der Hersteller haftet nicht für Neben- oder Folgeschäden, die durch die Verwendung oder den Missbrauch dieses Produkts entstehen.
5. Alle Gewährleistungsansprüche beschränken sich auf die Reparatur oder den Austausch fehlerhafter Produkte und liegen in unserem alleinigen Ermessen.
6. Wenn wir das Produkt reparieren oder ersetzen, ist das Produkt für den Rest der ursprünglichen Garantiezeit versichert. Wir behalten uns das Recht vor, Geräte und Komponenten zu überholen oder durch überholte Produkte mit gleichen Funktionsumfang zu ersetzen.
7. Verbrauchsmaterialien wie Batterien fallen nicht unter die Garantie.
8. Der Hersteller behält sich das Recht vor, diese Garantiebedingungen nach eigenem Ermessen zu ändern und zu interpretieren.

目录

安全须知	24
产品概览	24
操作流程	26
1.如何唤醒产品	26
2.如何使用汽车应急启动功能	26
3.如何使用电压表功能	27
4.如何使用气泵功能	27
5.如何使用LED灯	28
6.如何给产品充电	28
7.如何使用5V的USB-A口给手机充电	28
8.错误代码的显示说明	29
注意事项	30
处理回收	30
质保条例	30

感谢您购买LOKITHOR产品,使用前请详细阅读本说明书,并妥善保存,以备再次参阅。

安全须知

请在使用LOKITHOR多功能车载应急启动电源(以下简称启动电源)之前认真阅读以下说明书相关注意事项:

- 1.请严格按照说明书操作,违规操作可能导致严重安全事故;
- 2.启动电源仅用于12V发动机启动,不能启动超过指定排量或超过指定电压(12V)的车辆;
- 3.强制启动模式,此模式下,部分安全保护机制是失效的,需要谨慎使用,务必防止正负极短接,否则会导致短路事故,操作前必须查看说明书的操作说明;
- 4.气泵工作模式下,若未设定轮胎的目标胎压值,直接开启打气,此时气泵不会自动关停,需要手动进行关闭,若不对胎压进行实时监控,会有轮胎气压力过大或者爆胎的风险;
- 5.气泵在正常工作过程中,会产生高温,特别是气嘴位置,请勿立即接触,建议戴手套操作,以防高温烫伤;
- 6.为延长内部电池使用寿命,在拿到设备时,请及时对设备进行充电,并每隔三个月对设备进行一次充放电,确保启动电源处于良好状态以备下次使用;
- 7.请勿使用受到过猛撞击,跌落或者其他形式受损的启动电源;
- 8.请勿擅自拆卸启动电源,请联系专业维修人员进行维修处理异常的启动电源;
- 9.当启动电源在充电时,请勿使用启动电源启动车辆;
- 10.操作时需格外谨慎,避免金属工具掉落在启动电源接口上(易引起短路,造成设备损坏、爆炸);
- 11.使用启动电源时,确保启动电源周边通风良好;
- 12.汽车点火操作时,确保启动电源的电缆夹正负极与电瓶正负极接触良好;
- 13.禁止火花、火焰靠近启动电源及发动机;
- 14.为了防止短路产生火花损坏启动电源,禁止将夹子正负极夹在一起或者接触到同一金属;
- 15.请勿将启动电源放置在小孩易触碰处;
- 16.请勿将启动电源暴露在雨雪中;
- 17.请勿将设备长时间放置于极端环境中(如高温:大于131°F(55°C)、极寒:小于14°F(-10°C)、潮湿:湿度>80%);
- 18.请将启动电源置于阴凉干燥处存放,并在必要时采取防护措施;
- 19.产品电量耗尽或是在低电量的情况下,请及时充电,防止电池欠压异常。长期零电量状态可能会导致产品无法充电。

产品概览

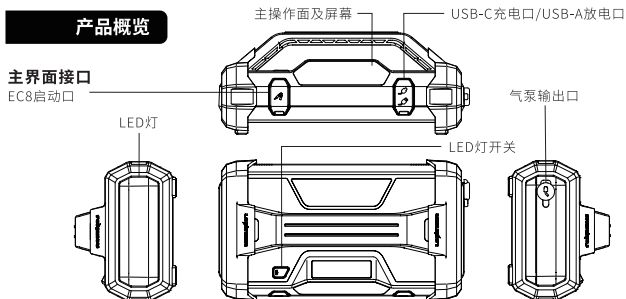

主操作面及屏幕

1. 界面图示

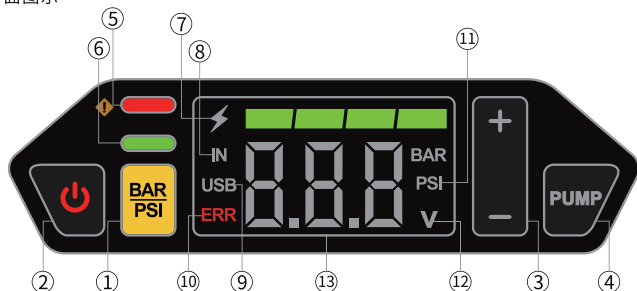

2. 说明

编号	功能描述	编号	功能描述
1	BAR/PSI单位切换键, 同时与强制启动功能开关复用	2	开机唤醒键(短按开机, 长按2秒关机)
3	预设胎压大小按键 设定时, 数值闪烁, 设置完毕数值停止闪烁, 并退出设定状态, 屏幕显示实时胎压	4	气泵启停按键 长按3秒开启, 短按关闭
5	红灯(应急启动功能的异常告警指示灯)	6	绿灯(常亮:强制启动模式输出; 闪烁:正常启动模式输出)
7	电量指示灯(电量:20%、40%、60%、80%、100%; 充电:跑马灯)	8	IN: 充电状态指示灯
9	USB: USB口输出开启状态指示灯	10	ERR: 异常状态告警
11	BAR /PSI 胎压单位设定指示灯	12	V: 输出口电压检测状态指示及单位
13	数值显示区		

操作流程

1. 如何唤醒产品

短按“Light”键或者短按“开机”键

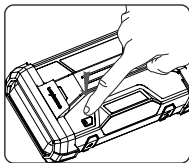

2. 如何使用汽车应急启动功能

2.1 方式一：正常启动

2.1.1 点火夹插入产品的EC8接口；

2.1.2 把点火夹的正极与负极分别与汽车电瓶的正负极连接，并确保连接良好；

2.1.3 唤醒产品，短按“Light”键或者短按“开关”键，若连接检测正常，显示面板的**绿灯亮起并闪烁**，同时显示启动电源与汽车并联后的正负极电压，此时即可进行汽车启动操作；

2.1.4 若汽车启动成功，产品会自动关闭点火夹的电源输出；

2.1.5 在大多数情况下，车辆将在首次启动操作时立即启动成功，某些车辆可能需要连接应急电源30~120秒钟(此时产品对汽车电瓶补电)才能进行启动操作，如果车辆没有立即启动，请等待20-30秒，然后重试，15分钟内连续启动不超过5次；

2.1.6 产品使用完毕后，取下点火夹子，长按“开关”键2秒关机，若产品60秒无操作，产品自动关机。

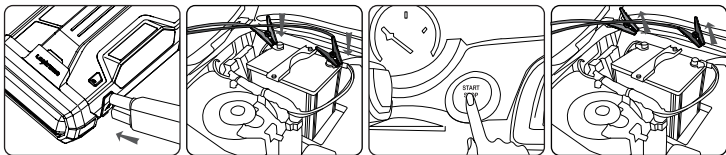

2.2 方式二：强制启动

(安全提醒：此模式下部分安全保护机制是失效的，需要谨慎使用，务必防止正负极短接，否则会导致短路事故，操作前必须查看说明书的操作说明)

2.2.1 当正常启动功能失效，例如：汽车电瓶的电压非常低(电压小于1V)的情况，可以在查看说明书的操作规范后，使用强制应急启动功能；

2.2.2 第一步：点火夹插入产品的EC8接口；

2.2.3 第二步：在开机状态下，长按“BAR/PSI”按键5秒，即可进入强制启动模式，此时主界面的**绿灯常亮**，说明点火夹的输出正常开启，**此时务必防止正负极短路；(在此模式下，要求先开启强制启动功能，再把点火夹接到汽车电瓶，否则无法开启输出)**

2.2.4 第三步：把点火夹的正极与负极分别与汽车电瓶的正负极连接**(连接过程，会有轻微打火现象，属于正常)**，并确保连接良好。此时，显示启动电源与汽车并联后的正负极电压，即可进行汽车启动操作；

2.2.5 短按“开关”按键  或者“BAR/PSI”按键 ，即可退出。

3. 如何使用电压表功能

3.1 点火夹插入产品的EC8接口；

3.2 把点火夹的正极与负极分别与汽车电瓶的正负极连接，并确保连接良好；

3.3 此时主界面的**绿灯闪烁**，同时显示启动电源与汽车并联后的正负极电压，进入启动模式，若要只检查汽车电瓶的电压，短按“**开机**”键，退出启动模式，进入测量模式，“**绿灯**”熄灭，显示屏只显示汽车电瓶的电压值，从而判断电瓶是否异常；

3.4 把点火夹与汽车电瓶断开，退出电压表功能模式。

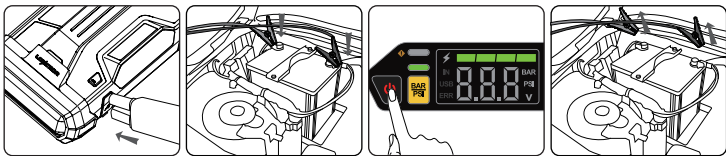

4. 如何使用气泵功能

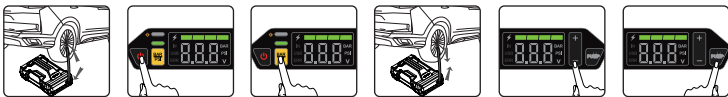

4.1 气管接入气泵输出口，并拧紧螺母，另一端接汽车轮胎；

4.2 唤醒产品（短按“Light”键或者短按“开关”键），进入打气模式；

4.3 短按“BAR/PSI”按键，切换胎压的压力单位：BAR、PSI；

压力换算表	Unit	Bar	kPa	PSI	Kgf/cm ²
	Value		1	100	14.5

4.4 设定目标胎压值，务必先确定轮胎的胎压要求，（轮胎的标准胎压值可以查看轮胎上的气压值标记，或者查看被充气产品的说明书），通过“+”“-”设定停止胎压值，设定完毕后，数值闪烁3秒，退出设定状态，进入实时监测胎压状态；

（安全提醒：若未设定轮胎的目标胎压值，直接开启打气，此时气泵不会自动充停，需要手动进行关闭，若不对胎压进行实时监控，会有轮胎气压过大或者爆胎的风险）

4.5 长按3秒“PUMP”键，气泵开启，当胎压到达设定值，自动关闭气泵，手动关闭气泵为：短按PUMP”按键或者“开关”按键；

4.6 取下气管。

（安全提醒：充气过程，气泵产生的热量，会导致机身局部高温，请搁置产品十分钟散热后，再去拆卸充气管，以防烫伤）

5. 如何使用LED灯

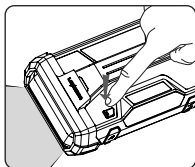

- ① 长按1秒“Light”键，LED灯亮起；
- ② 循环短按“Light”按键，可切换模式：长亮、频闪、SOS、关闭；
- ③ 长按“Light”按键2秒，可强制关闭LED灯。

6. 如何给产品充电

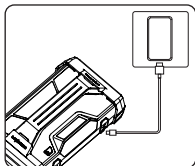

6.1 选择USB电源适配器 (5V/3A, 9V/3A, 12V/3A, 15V/3A, 20V/3A(60W MAX)) 和USB To Type-C 连接线。

6.2 将 USB 适配头A端口连接电源适配器，将C端口连接点火器的充电端口。

- ① 屏幕电量指示灯亮起并“跑马灯”，IN图标亮，表示产品正在正常充电；
- ② 屏幕电量指示灯亮起并“快速跑马灯”，IN图标亮，表示产品正在快速充电；

6.3 电量耗尽或电量不足时，请及时对产品进行充电，以防电池欠压。电池长期无电状态可能导致产品无法充电。

7. 如何使用5V的USB-A口给手机充电

工具准备：USB To USB-C连接线、手机（若手机支持QC协议的9V2A，可支持9V2A快充）；

短按电源键或者灯键唤醒产品，在产品的“USB”图标亮起状态下，将USB线的A端口接产品，C端口接手机的Type-C充电口。

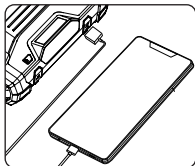

8. 错误代码的显示说明

NO.	错误代码	说明	原因/解决
1	100	压差过大	/
2	110	充电过压保护	断开充电器
3	140	放电欠压保护	连接充电器
4	150	放电过温保护	等待设备冷却
5	160	放电欠温保护	将产品置于合适温度
6	170	温度错误	重新启动设备
7	200	通信异常	重新启动设备
8	201	充电通信异常	重新启动设备
9	310	气泵短路保护	重新启动设备
10	320	气泵过流保护	重新启动设备
11	330	启动打气时,当前气压大于设定气压	重新设定合适气压
12	410	启动时,欠压保护	连接充电器
13	411	启动前,欠压保护	连接充电器
14	420	启动过温保护	等待设备冷却
15	430	外部电瓶电压大于设备电压	1.显示电压低于12V,设备电压低,请连接充电器补电。 2.显示电压高于12V,则汽车电瓶正常;或汽车电瓶电压过高,并不适用于本产品,请使用支持更高电压的点火器。
16	440	点火夹反接	正确的连接电瓶
17	450	点火夹短接	正确的连接电瓶
18	470	启动前电池压差异常保护	/
19	480	连续启动保护	等待30秒后再次启动

注意事项

*** 设备没有用户可维修部分，不要擅自拆卸启动电源，任何维修应由专业维修人员进行处理。**

1. 当电池容量大于50%时，可用于快速启动车辆，电量不足的启动电源可能无法有效地启动车辆；
2. 启动电源启动后或者气泵功能使用后，机体有些发热是正常现象；
3. 为了最大限度的延长内置电池使用寿命，请每3个月至少对启动电源充电一次；
4. 如果启动电源，泄漏或散发任何异味，请停止使用并立即与我们联系；
5. 请勿将红色夹钳连接到黑色夹钳，这可能会导致危险；
6. 请仅使用原配的点火夹；
7. 请远离火源和水，避免导致安全事故；
8. 切勿将启动电源置于60°C以上的环境中或是曝晒在阳光下；请将启动电源存放在阴凉干燥的地方；
9. 未经批准授权，请勿拆卸或改装本产品；
10. 请勿猛烈敲打、强压或摇晃启动电源，否则可能引起火灾，爆炸和燃烧；
11. 请勿使用化学清洁剂清洁启动电源；
12. 请将本产品远离儿童。

处理回收

1. 请勿在使用寿命结束时将其与其他生活垃圾一起处理，防止对环境或人类造成不可挽回的伤害；
2. 请将其与其他类型的废物分开，并以负责任的方式进行回收，以促进物质资源的可持续利用。

质保条例

自用户购买之日起 12 个月内，针对材料和工艺上的任何缺陷，我们为该产品提供有限质保，条件如下：

1. 须由购买者提供正规经销商渠道的收据证明(订单页面详情/发票等)申请售后；
2. 质保不包括因正常磨损、物理损坏、安装不当、误用、修改或未经授权第三方的维修而造成的损坏或故障；
3. 在第三方运输途中或由于不可抗力造成的任何损失或损坏，我们不承担责任；
4. 对于因使用或误用本产品而引致的任何附带或间接的损害，我们概不负责；
5. 所有质保申报仅限于维修或替换有缺陷的产品，并由我方全权决定；
6. 如果我们维修或更换产品，产品将覆盖原保修期的剩余时间。修理或更换可能涉及使用功能相同的经过翻新的设备，退换的产品或配件，我方保留决定权；
7. 电池等消耗性部件不包括在保修范围内；
8. 质保条例最终更改及解释权归商家所有。

