

WESTFIELD TQC LUFTVORZELTE 2023

Westfield

Top Quality Concept

NEUHEITEN



INHALT

ÜBERSICHT 03 - 04

WESTFIELD TQC LUFTVORZELTE 05

MATERIALIEN 06 - 10

LUFTSYSTEME 11 - 12

EIGENSCHAFTEN 13 - 15

UNSERE SERIEN 16

PREMIUM SERIES 17 - 18

GALAXY 19 - 22

PLUTO XL 23 - 26

PLUTO 27 - 30

VEGA 31 - 34

NEPTUNE 35 - 38

ORION 39 - 41

PREMIUM LIGHT SERIES

43-44

MARS

45-48

CERES

49-52

AQUILA PRO

53-56

TRITON

57-60

CANOPY SHADY PRO

61-62

ERIS

63-64

TRAVEL SMART SERIES

65-66

DORADO XL

67-68

HYDRA

69-72

LYNX

73 - 74

WINDSHIELD PRO

75-76

OPTIONALES ZUBEHÖR

77

NOTIZEN

78

VOLLEINGEZOGENE WOHNWAGENVORZELTE

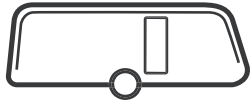

GALAXY

H = 240~260 cm

PLUTO

H = 240~255 cm

TEILEINGEZOGENE WOHNWAGENVORZELTE



VEGA

H = 235~255 cm

DORADO XL

H = 245~255 cm

BUSVORZELTE



ORION

H = 180~210 cm

HYDRA

H = 180~210 cm

REISEMOBIL LUFTVORZELTE



ORION

H = 210~240 cm

HYDRA

H = 210~240 cm

KASTENWAGEN LUFTVORZELTE



MARS

H = 240~255 cm

HYDRA

H = 240~270 cm

WOHNMOBIL LUFTVORZELTE



VEGA

H = 255~285 cm

ORION

H = 240~270 cm

LINER WOHNMOBIL LUFTVORZELT

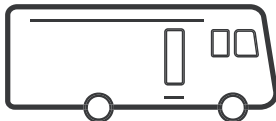

NEPTUNE

H = 280~300 cm
H = 300~320 cm

SONNENDACH

CANOPY SHADY PRO

WINDSHIELD PRO

PLUTO XL

H = 240~260 cm



CERES

H = 235~255 cm



LYNX

H = 235~250 cm



AQUILA PRO

H = 180~210 cm

TRITON

H = 180~210 cm



AQUILA PRO

H = 220~240 cm

TRITON

H = 210~240 cm



AQUILA PRO

H = 240~270 cm

TRITON

H = 240~270 cm



NEPTUNE

H = 240~260 cm
H = 260~280 cm



ANBAU

UNIVERSAL ANBAU

ERIS

FREISTEHENDES INNENZELT

Für Universal Anbau und Eris Anbau

INNENZELT

(Nur für Universal Anbau geeignet)

WESTFIELD TQC LUFTVORZELTE

Langjährig Erfahrung und unsere Leidenschaft für Camping stehen für die innovative Produkte von Westfield TQC. Unser Anspruch ist es, hochwertige und funktionale Produkte bereitzustellen, die im Campingalltag hohen Nutzwert bieten. Unsere stetig wachsende Produktpalette an Zelten und Möbel zeichnet sich durch hochwertige Materialien und beste Eigenschaften aus. So kommt beispielsweise bei allen Vorzelten unser patentiertes AAS-Luftsystem zum Einsatz. Das spart viel Zeit beim Auf- und Abbau.

Damit Sie leichter das passende Vorzelt zu Ihrem Reiseverhalten finden, haben wir unsere Produkte in drei Serien mit unterschiedlichen Schwerpunkten im Bezug auf Material und Eigenschaften geteilt. Die Premium-Serie zeichnet sich durch innovative Materialien und zahlreiche Detaillösungen aus.

Bei der Premium-Light-Serie liegt der Fokus auf hochwertigen und leichten Materialien. Die Travel-Smart-Serie für kompakte Vorzelte verbindet leichte Materialien mit schnellem Aufbau.



ALL SEASON MATERIALIEN



Die vielen Vorteile des robusten All Season Material von TenCate kommen zum ersten Mal beim Dach unseres neuen Luftvorzeltes Galaxy aus der Premium-Serie zu Einsatz. Das 100%ige Polyestergewebe ist mit einer hochwertigen Acrylbeschichtung behandelt und zeichnet sich durch seine spezielle schmutzabweisende Ausrüstung und extreme Witterungsbeständigkeit aus. Dadurch lässt es sich superleicht reinigen und ist zugleich wasser- und winddicht. Weiterer Vorteil: Das hochwertige TenCate All Season Gewebe ist sehr leicht, ist UV-beständig und bleibt sehr lange farb- und formstabil.



- WASSERDICHT
- WINDDICHT
- SCHMUTZABWEISEND
- GERINGES GEWICHT (195 g/m²)
- UV-BESTÄNDIG
- FARB- UND FORMSTABIL
- WITTERUNGSBESTÄNDIG



Zum ersten Mal in der Premium-Serie wird auch das Airtex Classic Gewebe bei den Seitenwänden unseres Luftvorzeltes Galaxy eingesetzt. Das leichte Material besteht zu 100% aus Polyester, ist einseitig acrylatbeschichtet und imprägniert. Durch diese Beschichtung erhält das Gewebe einen besonders textilen Charakter, ist schmutz- und wasserabweisend und wirkt antimikrobiell. Airtex Classic ist UV- und witterungsbeständig und schützt gleichzeitig vor Sonnenstrahlung.

- NIEDRIGES FLÄCHENGEWICHT (200 g/m²)
- UV-BESTÄNDIG
- ANTIMIKROBIELL
- SCHMUTZABWEISEND
- WASSERABWEISEND
- WITTERUNGSBESTÄNDIG
- SONNENSCHUTZ UV STANDARD 801



HYDROTECH COTTONTOUCH



® HydroTech® CottonTouch ist das hochwertigste Material in unserem Sortiment. Das Hochleistungsgewebe wurde speziell für den Einsatz und die Anforderung im Caravaning-Bereich entwickelt, hat eine sehr hohe Lebenserwartung

und ist der Premium-Serie vorbehalten. Das spindüsengefärbte Material ist außen und innen mit UV-beständigem Polyurethan beschichtet. Es bietet eine sehr hochwertige Haptik, ist extrem pflegeleicht und erzielt durch die spezielle Webart eine sehr hohe Wassersäule. Das garnegefärbte Gewebe garantiert Farbechtheit über Jahre hinweg, ist wasserabweisend und lässt Schmutz und Feuchtigkeit besser abperlen als herkömmliche Stoffe. Im Vergleich zu Baumwollmischgeweben besitzt unser HydroTech® CottonTouch Material unter wechselnden Wetter- und Temperaturbedingungen durch maximale Formstabilität.



Weitere Infos dazu gibt es
in unserem YouTube-Video:



EIGENSCHAFTEN

- ROBUSTES MATERIAL BEI NIEDRIGEM FLÄCHENGEWICHT VON 200 g/m²
- OPTIMALER UND EFFEKTIVER UV-SCHUTZ
- EINE HOHE WASSERSÄULE
- SEHR WETTERBESTÄNDIG
- BESONDERS FARBECHT BEI UNTERSCHIEDLICHEN LICHT- UND WETTERBEDINGUNGEN
- PERFEKTER UMGANG MIT SCHWITZWASSER DANK DER *COTTONTOUCH* OBERFLÄCHE
- PFLEGELEICHT: WASSER- UND SCHMUTZABWEISENDE AUSRÜSTUNG

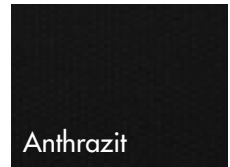

WASSERDICHT

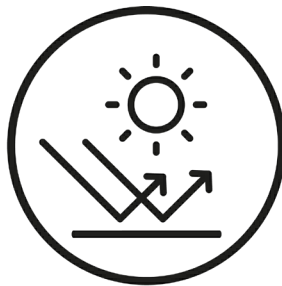

UV-BESTÄNDIG



WASSERABWEISEND

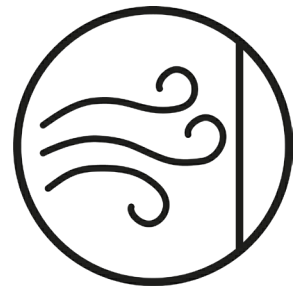

WINDDICHT



HYDROTECH RIPSTOP



Das patentierte HydroTech® Ripstop wurde von uns entwickelt für den Einsatz bei Reise-Vorzelten. Das innovative Material wird mit einem speziellen Verfahren gewebt, ist dadurch besonders reißfest und bekommt eine charmante „Kästchenstruktur“. Durch eine zusätzliche Polyurethan-Beschichtung erhält das spinndüsengefärbte Garn einen fühlbaren Softtouch-Charakter und eine sehr hohe UV-Beständigkeit. Das Gewebe zeichnet sich durch ein sehr gutes Gewichts-/Stabilitätsverhältnis und seine große Weiterreißfestigkeit aus. Weiterer Vorteil: Spinndüsengefärbte Garne sorgen dafür, dass der Zeltstoff lange farb- und formstabil bleibt. Vorzelte aus HydroTech® Ripstop haben somit eine sehr hohe Lebenserwartung.



EIGENSCHAFTEN

- NIEDRIGES FLÄCHENGEWICHT (165 g/m²) BEI SEHR HOHER STABILITÄT
- BESONDERS GUTE WEITERREISSFESTIGKEIT
- HOHE FARBECHTHEIT BEI WECHSELNDEN LICHT- UND WETTERVERHÄLTNISSEN
- EINE SEHR HOHE UV-BESTÄNDIGKEIT
- WASSER- UND SCHMUTZABWEISEND
- EXTREM PFLEGELEICHT



WASSERDICHT

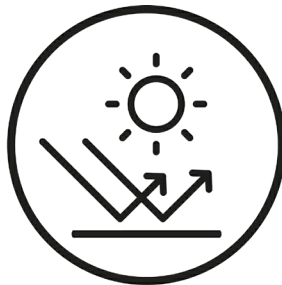

UV-BESTÄNDIG



WASSERABWEISEND

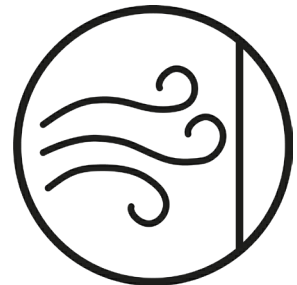

WINDDICHT



Lichtgrau



Anthrazit



ADVANCED AIR SYSTEM



Advanced Air System® (AAS)

Die patentierte „Advanced Air System®“ Lufttechnik von Westfield Outdoors macht es möglich, die einzelnen Luftkammern des Luftvorzeltes zu einem Rahmen mit sehr hoher Standfestigkeit zu verbinden. Großer Vorteil: Der Rahmen, bestehend aus dreilagigen Airtubes, wird über ein zentrales Ventil aufgepumpt. Das garantiert eine extrem einfache Handhabung und einen schnellen Auf- und Abbau.

Das gesamte
Zelt kann an einem
einzigem Punkt aufge-
blasen werden.





ANSCHLUSS ELEKTRISCHE PUMPE

An diesem Anschluss lässt sich das Luftvorzelt entweder mit der elektrischen Pumpe oder mit der Handpumpe aufpumpen. Auch das Ablassen der Luft beim Abbau des Zeltes erfolgt über diesen Anschluss. Für eine hohe Standfestigkeit sollten alle unsere Luftvorzelte auf 7 PSI aufgeblasen werden.

AAS VERBINDUNGSSYSTEM

Die einzelnen Luftkammern sind alle miteinander verbunden. Dies ermöglicht es, das gesamte Zelt über ein zentrales Ventil aufzublasen.



AAS ANSCHLUSS ABDECKKLASCHE

Die Abdeckklaschen verdecken die Anschlüsse. Einige unserer Luftvorzelte besitzen mehrere Anschlüsse, trotzdem reicht es aus, das Zelt an einem beliebigen Punkt aufzublasen.

Weitere Infos dazu gibt es in unserem YouTube-Video:



EIGENSCHAFTEN



HOCHENTLÜFTUNG

Unsere serienmäßige Hochentlüftung ermöglicht immer die erforderliche Luftzirkulation in Ihrem Vorzelt. Sie sollte dauerhaft geöffnet bleiben.



Weitere Infos dazu gibt es in unserem YouTube-Video:

DOPPELTER SCHMUTZSTREIFEN

Die Zelte der Premium Serie sind mit einem doppelten Schmutzstreifen ausgestattet. Ein Schmutzstreifen wird nach innen gelegt und einer nach außen. So sind Innenraum und Abspannelemente perfekt geschützt.

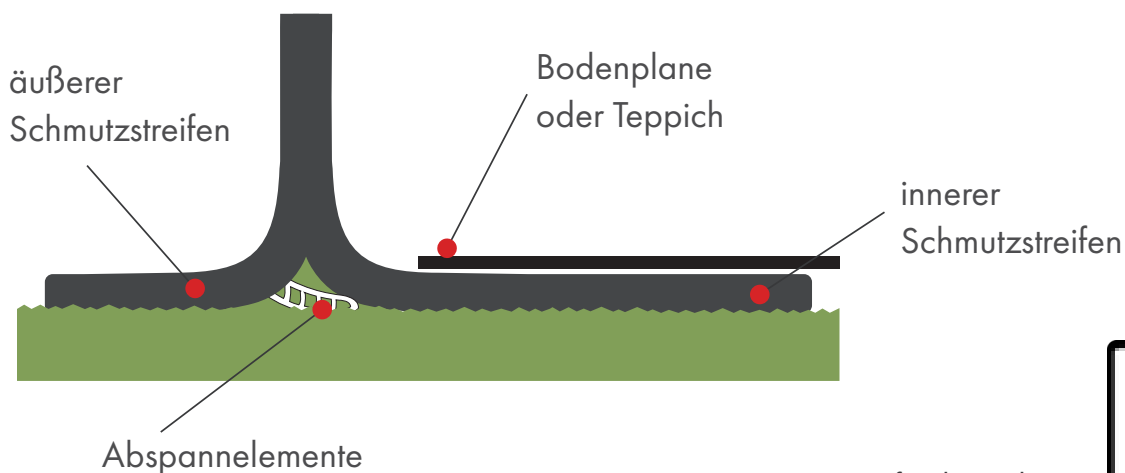

Weitere Infos dazu gibt es in unserem YouTube-Video:

3-LAGIGE FENSTERELEMENTE

Die Vorzelte unserer Premium- und Premium-Light-Serien sind immer mit Fensterelementen aus getönter Fensterfolie ausgestattet. Bei der Travel-Smart-Serie nutzen wir klare Fensterfolie. Unsere Gaze-Elemente bestehen aus schwarzem Mesh-Gewebe. Die Fenster können mit unseren Verdunklungen verschlossen werden.



MOSKITO-GAZE-GEWEBE



GETÖNTE FENSTERFOLIE

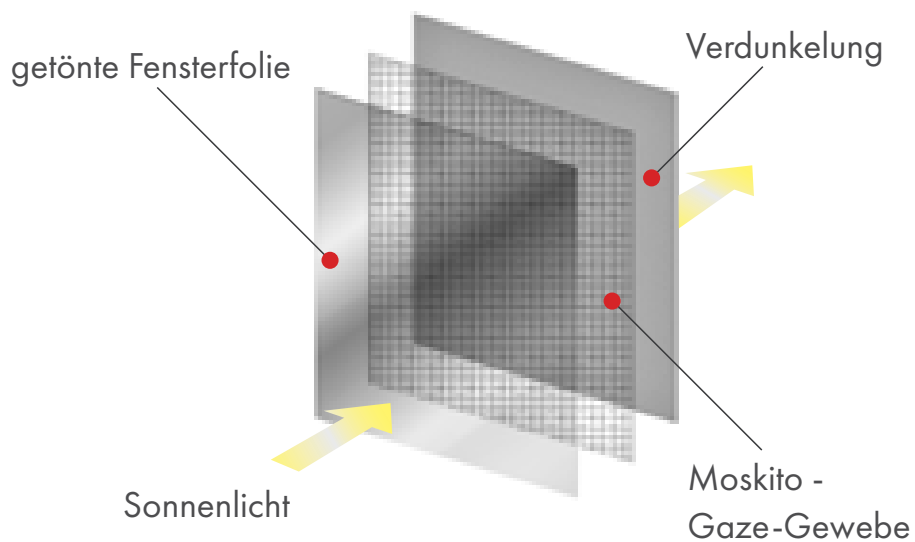

GETAPTE NÄHTE

Alle Nähte unserer Zelte sind zusätzlich von innen verschweißt. Das garantiert wasserdichte Nähte und der Zeltinnenraum bleibt trocken.

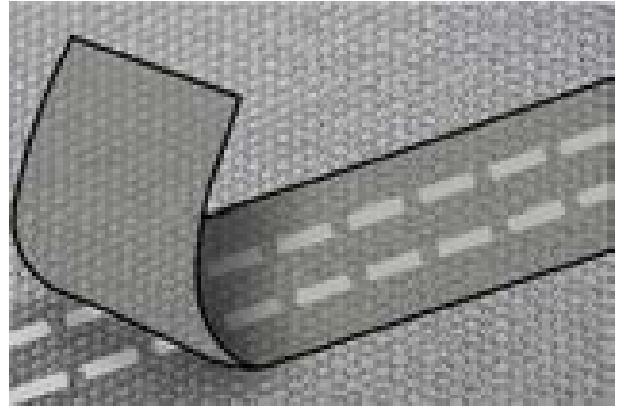

VARIO-ECKEN

Die Vario-Ecken links und rechts an unseren Caravan-Luftvorzelten Galaxy, Pluto, Pluto XL und Ceres ermöglichen eine perfekte Anbindung an den Caravan.

Weitere Infos dazu gibt es in unserem YouTube-Video:



WINDSCHÜRZE

Unsere Caravan-Luftvorzelte Galaxy, Pluto, Pluto XL, Ceres, Vega, Lynx und Dorado XL enthalten eine Bodenschürze, die verhindert, dass unangenehme Luft unter dem Caravan hindurch ins Vorzelt strömt. Bei den Luftvorzelten Galaxy, Pluto und Pluto XL ist diese mit einer Belüftung ausgestattet.

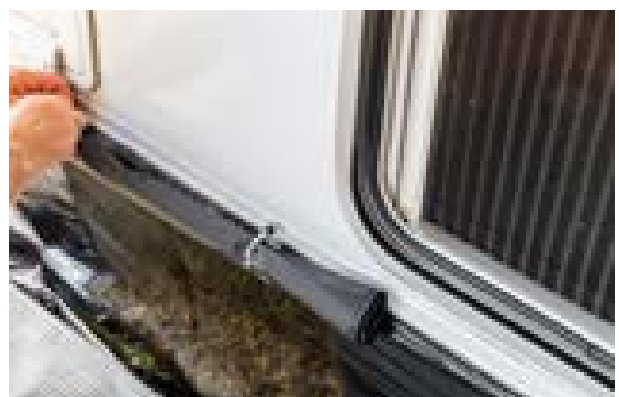

PREMIUM SERIES

Die Luftvorzelte unserer Premium-Serie zeichnen sich durch die Kombination von besten Materialien und anwenderfreundlichen Eigenschaften aus. Hier verbauen wir unser einzigartiges AAS-System mit „dreilagigen“ Luftschläuchen und nutzen das Hydrotech® CottonTouch-Zeltgewebe.

- HydroTech® Cotton Touch Material
- Advanced Air System (AAS)
- Airtex & Ten Cate
All Season Material (GALAXY)
- Hochentlüftung
- 3-lagige Fensterelemente
- Doppelter Schmutzstreifen
- Windschürze und Radabdeckung
(Galaxy, Pluto, Pluto XL, Vega)
- Vario Ecken (Galaxy, Pluto und Pluto XL)



Advanced Air System® (AAS)

PREMIUM LIGHT SERIES

Bei den Luftvorzelten der Premium-Light-Serie setzen wir den Fokus auf hochwertige und leichte Materialien. Hier nutzen wir das innovative Hydrotech® Ripstop Material.

- HydroTech® Ripstop Material
- Advanced Air System (AAS)
- Hochentlüftung
- 3-lagige Fensterelemente
- Windschürze und Radabdeckung
(Ceres)
- Vario Ecken (Ceres)



Advanced Air System® (AAS)

TRAVEL SMART SERIES

Die Luftvorzelte der Travel-Smart-Serie sind eine gelungene Kombination aus extrem leichten Materialien und schnellem Auf- oder Abbau.

- HydraDore® SL Material
- Air Erect System (AES),
Dorado XL (AAS)
- Hochentlüftung
- 3-lagige Luftschläuche
- Windschürze (Lynx, Dorado XL)



Advanced Air System® (AAS)



PREMIUM SERIES

Die Luftvorzelte der Premium-Serie von Westfield TQC verbinden beste Materialien mit durchdachten Details und Sonderlösungen, die im Campingalltag viele Vorteile bringen. Dank des einzigartigen AAS-Systems, mit dem das Luftvorzelt an einem zentralen Ventil aufgepumpt wird, ist es schnell und einfach auf- und auch wieder abgebaut. Die verwendeten Materialien, wie das Hydrotech[®] CottonTouch-Zeltgewebe und die Konstruktion mit „dreilagigen“ Luftschläuchen garantieren einen langfristig angenehmen Einsatz.





GALAXY

Das Luxusluftvorzelt GALAXY ist das TOP-Zelt im Westfield TQC Sortiment. Es wird in Deutschland mit den besten europäischen Stoffen hergestellt und ist für den Saisoneinsatz geeignet. Das moderne Design und die speziellen Eigenschaften machen dieses Modell besonders hochwertig. Durch die großen, von innen verschließbaren Fenster, die Tiefe von 250 cm und die Stehhöhe im Vorzelt entsteht ein sehr angenehmes Raumgefühl. Die hochwertigen AIRTEX® und TenCate®

All Season Materialien sorgen für ein optimales Raumklima bei jedem Wetter. Das angebaute Vordach mit Aluminiumgestänge schützt den Wohnraum vor Regen. Über das AAS-System ist das große Vorzelt innerhalb kürzester Zeit aufgebaut. Wer noch mehr Platz benötigt, kann das GALAXY mit unserem Vordach CANOPY SHADY PRO über einen integrierten Anschluss erweitern. Erhältlich ist das Zelt in drei unterschiedlichen Größen.



VOLLEINGEZOGENES
WOHNWAGEN LUFTVORZELT

H= 240~260 cm



AUFBAUZEIT
20-30 MIN



UV-BESTÄNDIG



WASSERABWEISEND



EIGENSCHAFTEN

Material:

Hochwertige europäische Stoffe, Airtex, TenCate All Season (Dachmaterial)

Vorderwand:

Zwei Vorderwände mit getönten Panoramafenstern, Türfunktion, Moskitonetzen und Blickschutz

Seitenwände:

Zwei Seitenwände mit getönter Fensterfolie, Türfunktion, Moskitonetzen und Blickschutz

Allgemeine Ausstattung:

AAS-Luftsystem, dauerhafte Ventilation durch die Hochentlüftung, doppelter Schmutzstreifen, Windschürze und Radabdeckung mit Ventilation, Vario-Ecken rechts und links für eine perfekte Abdichtung an Ihrem Caravan

Lieferumfang:

Zelt, zwei Transporttaschen, Pumpe, Abspannmaterial, Verandastange, Aufstellstangen bei Größe 10 (für Größe 8 und 9 optional erhältlich)



GALAXY



Advanced Air System® (AAS)

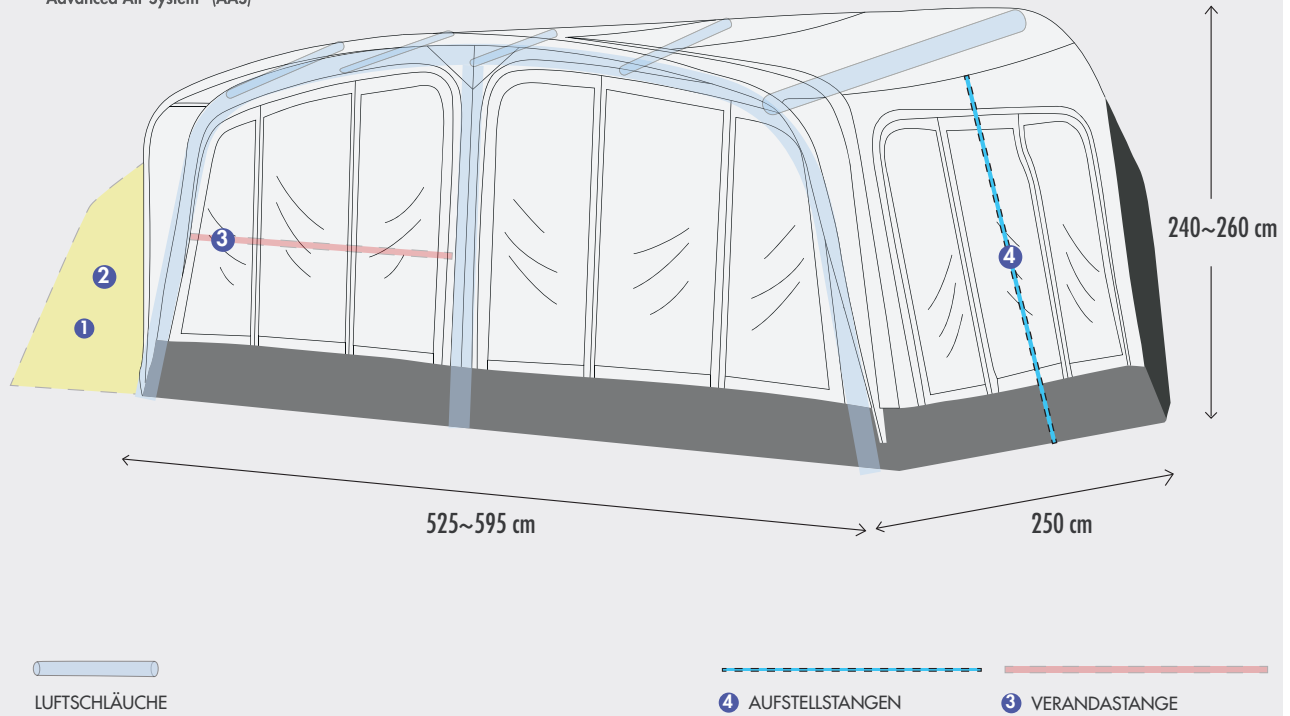

Made in Germany



Modell	Breite	Umlaufmaß	Art.-Nr.	zwei Packtaschen pro Zelt Packmaß/Gewicht	UVP in Euro
GALAXY 8	525 cm	946 ~ 980 cm	12030370800000	115 x 33 x 24 cm/ 22.4 kg & 115 x 35 x 38 cm/ 23 kg	2999,00
GALAXY 9	560 cm	981 ~ 1015 cm	12037090000000	115 x 33 x 24 cm/ 24 kg & 115 x 35 x 38 cm/ 23 kg	3099,00
GALAXY 10	595 cm	1016 ~ 1050 cm	12037100000000	115 x 33 x 24 cm/ 24 kg & 115 x 35 x 38 cm/ 24 kg	3199,00

OPTIONALES ZUBEHÖR

	UVP in Euro		
1 Universalanbau <i>Gewicht 7,4 kg</i> (Art.-Nr.12020370002000)	389,00		
Anbau Innenzelt <i>Gewicht 1,68 kg</i> (Art.-Nr.12020370004000)	69,95		
2 Anbau ERIS (Art.-Nr.12020612000000)	699,00	3 Verandastange (Art.-Nr.12020370003000)	34,95
Freistehendes Innenzelt (Art.-Nr.12040243202000) <i>auch geeignet für den Universalanbau</i>	99,95	4 Optionales Aufstellstangen-Set für die Seitenwände im Türbereich <i>(bei Größe 10 inklusive)</i> (Art.-Nr.12010203504000)	29,95



PLUTO XL

Das Luftvorzelt PLUTO XL bietet mit einer Vorzelttiefe von 300 cm ein überragendes Raumgefühl. Durch den Volleinzug in der Kederschiene Ihres Caravans lassen sich alle Fenster, Türen und Serviceklappen problemlos öffnen und Sie erreichen eine perfekte Abdichtung an den Seiten Ihres Caravans auch bei schlechtem Wetter. Ein sehr gutes Raumklima selbst an heißen Sommertagen wird durch das hochwertige HydroTech® CottonTouch Material, die Dauerventilation und die abgetönten Fenster erreicht. Die abnehmbaren Vorder- und Seitenwände sind mit

Moskitonetzen ausgestattet und können nach Bedarf eingesetzt werden. Durch die großen Panoramafenster haben Sie immer einen perfekten Ausblick und optimale Lichtverhältnisse in Ihrem Luftvorzelt. Dank der AAS-Lufttechnik lässt sich das PLUTO XL superschnell und einfach aufbauen. Unser Modell 2023 ist zudem mit einem Anschluss für unser Vordach CANOPY SHADY PRO ausgestattet. Mit dem Luftvorzelt PLUTO XL werden Ihre Urlaube zu entspannten und unvergesslichen Augenblicken.



VOLLEINGEZOGENES
WOHNWAGEN LUFTVORZELT

H= 240~260 cm



AUFBAUZEIT
20-30 MIN



UV-BESTÄNDIG



WASSERABWEISEND





EIGENSCHAFTEN

Material:

HydroTech® CottonTouch Material

Vorderwand:

Zwei Vorderwände mit getönten Panoramafenstern, Türfunktion, Moskitonetzen und Blickschutz

Seitenwände:

Zwei Seitenwände mit getönter Fensterfolie, Türfunktion, Moskitonetzen und Blickschutz

Allgemeine Ausstattung:

AAS-Luftsystem, dauerhafte Ventilation durch die Hochentlüftung, doppelter Schmutzstreifen, Windschürze und Radabdeckung mit Ventilation, Vario-Ecken rechts und links für eine perfekte Abdichtung an Ihrem Caravan

Lieferumfang:

Zelt, zwei Transporttaschen, Pumpe, Abspannmaterial, Verandastange, zusätzliches Luftschlauch-Set für die Vorderwand (ab Größe 10)

PLUTO XL



Advanced Air System® (AAS)

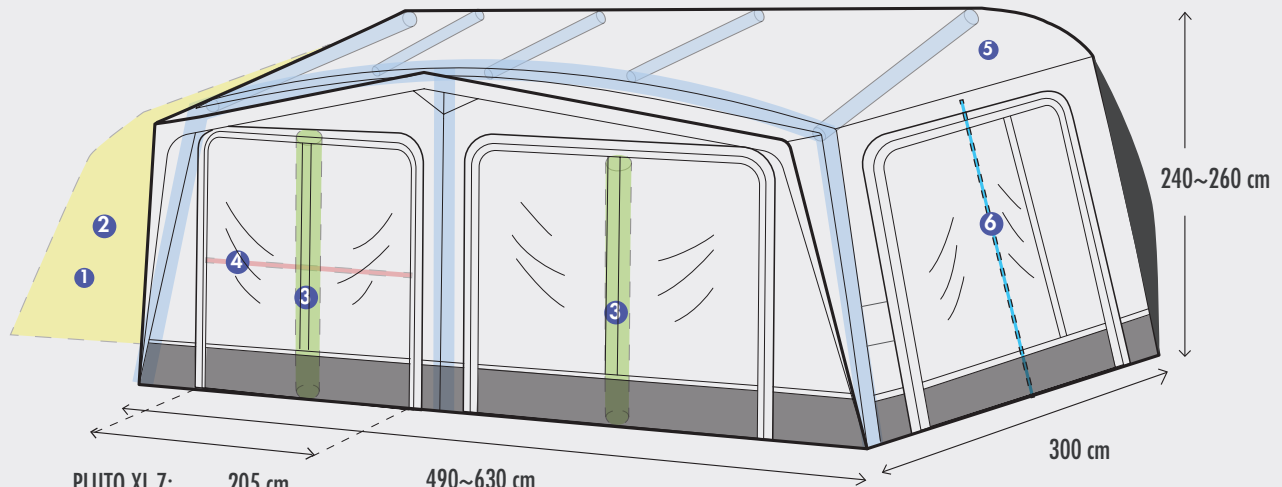

PLUTO XL 7: 205 cm
 PLUTO XL 8~11: 210 cm

490~630 cm
 PLUTO XL Gr. 7~11

300 cm

240~260 cm

1 LUFTSCHLÄUCHE 2 ZUSÄTZLICHE LUFTSCHLÄUCHE 3 AUFSTELLSTANGEN 4 VERANDASTANGE

Modell	Breite	Umlaufmaß	Art.-Nr.	Packmaß/Gewicht	UVP in Euro
PLUTO XL 7	490 cm	911 ~ 945 cm	12020377003001	115 x 33 x 24 cm/ 21 kg & 115 x 35 x 38 cm/ 22 kg	2299,00
PLUTO XL 8	525 cm	946 ~ 980 cm	12020378003001	115 x 33 x 24 cm/ 22,4 kg & 115 x 35 x 38 cm/ 23 kg	2399,00
PLUTO XL 9	560 cm	981 ~ 1015 cm	12020379003001	115 x 33 x 24 cm/ 23 kg & 115 x 35 x 38 cm/ 24 kg	2499,00
PLUTO XL 10	595 cm	1016 ~ 1050 cm	12020371003001	115 x 33 x 24 cm/ 24 kg & 115 x 35 x 38 cm/ 24 kg	2699,00
PLUTO XL 11	630 cm	1051 ~ 1085 cm	12023711003001	115 x 33 x 24 cm/ 24,4 kg & 115 x 35 x 38 cm/ 24,4 kg	2749,00

zwei Packtaschen pro Zelt

OPTIONALES ZUBEHÖR

	UVP in Euro		UVP in Euro
1 Universalanbau <i>Gewicht 7,4 kg</i> (Art.-Nr.12020370002000)	389,00	 <p>UNIVERSALANBAU</p>	
Anbau Innenzelt <i>Gewicht 1,68 kg</i> (Art.-Nr.12020370004000)	69,95		
2 Anbau ERIS (Art.-Nr.12020612000000)	699,00	5 Innenhimmel für	UVP in Euro
Freistehendes Innenzelt (Art.-Nr.12040243202000) <i>auch geeignet für den Universalanbau</i>	99,95	PLUTO XL 7 (Art.-Nr. 12020377003040)	169,95
3 Zusätzliches Luftschlauch-Set für die Vorderwand (2 Stück) (Art.-Nr.12020370001000) <i>Included with size 10 and 11!</i>	99,90	PLUTO XL 8 (Art.-Nr. 12020378003040)	174,95
4 Verandastange Gr. 7~10 (Art.-Nr.12020370003000)	34,95	PLUTO XL 9 (Art.-Nr. 12020379003040)	179,95
Verandastange Gr. 11 (Art.-Nr.12020371103000)	34,95	PLUTO XL 10 (Art.-Nr. 12020371003040)	184,95
		PLUTO XL 11 (Art.-Nr. 12023711003040)	189,95
		6 Optionales Aufstellstangen- Set für die Seitenwände im Türbereich (Art.-Nr.12010203504000)	29,95

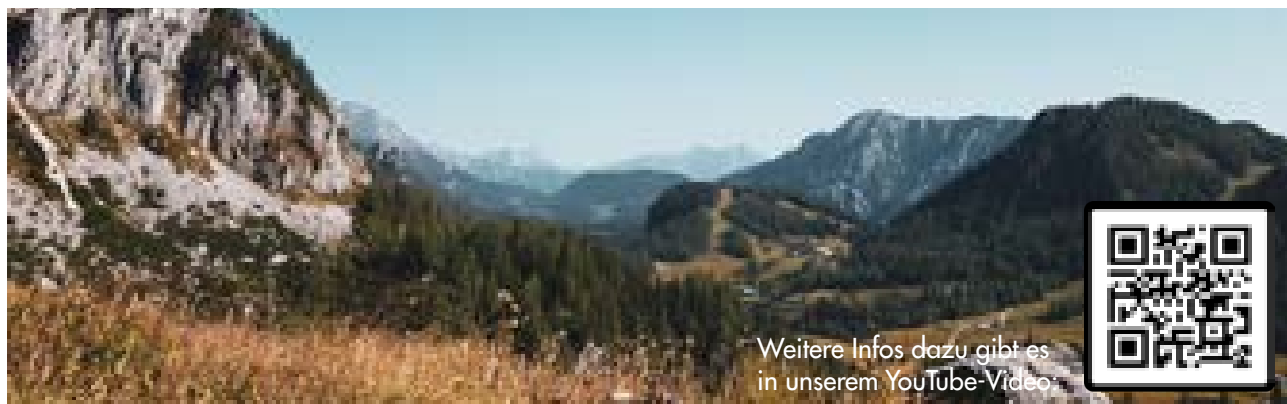

Weitere Infos dazu gibt es
in unserem YouTube-Video



PLUTO

Der Aufbau des Luftvorzelt PLUTO gelingt trotz seiner Größe, dank der AAS-Lufttechnik superschnell und einfach. Durch den Volleinzug in der Kederschiene des Caravans lassen sich alle Fenster, Serviceklappen und die Tür problemlos öffnen. Durch die Vario-Ecken besteht auch an den Seiten Ihres Caravans eine perfekte Abdichtung gegen Wind und Wetter. Das hochwertige HydroTech®CottonTouch

Material, die Dauerventilation und die abgetönten Fenster schaffen selbst an heißen Sommertagen ein angenehmes Raumklima. Die abnehmbaren Vorder- und Seitenwände sind mit Moskitonetzen ausgestattet und können nach Bedarf eingesetzt werden. Das Modell 2023 unseres Luftvorzeltes PLUTO ist zudem mit einem Anschluss für unser Vordach CANOPY SHADY PRO ausgestattet.



VOLLEINGEZOGENES
WOHNWAGEN LUFTVORZELT

H= 240~255 cm



AUFBAUZEIT
20-30 MIN



UV-BESTÄNDIG



WASSERABWEISEND





EIGENSCHAFTEN

Material:

HydroTech® Cotton-Touch Material

Vorderwände:

Zwei Vorderwände mit getönten Panoramafenstern, Türfunktion, Moskitonetzen und Sichtschutz

Seitenwände:

Zwei Seitenwände mit getönter Fensterfolie, Türfunktion, Moskitonetzen und Blickschutz

Allgemeine Ausstattung:

AAS-Luftsystem, doppelter Schmutzstreifen, dauerhafte Ventilation durch die Hochentlüftung, Windschürze und Radabdeckung mit Ventilation, Vario-Ecken rechts und links, großzügige Räumlichkeit

Lieferumfang:

Zelt, zwei Transporttaschen, Verandastange, Pumpe, Abspannmaterial, zusätzliches Luftschlauch-Set für die Vorderwand (ab Größe 10)

PLUTO



Advanced Air System® (AAS)

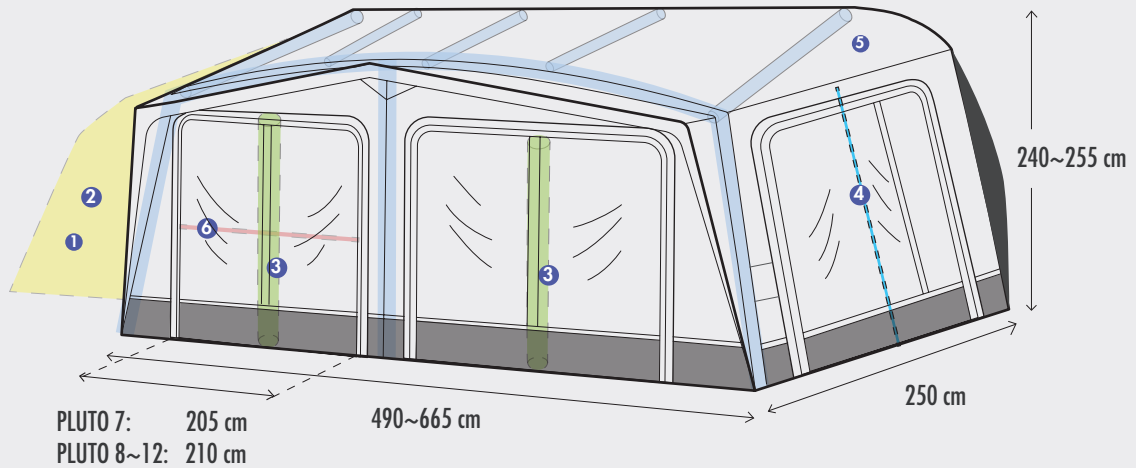

LUFTSCHLÄUCHE

3 ZUSÄTZLICHE LUFTSCHLÄUCHE

4 AUFSTELLSTANGEN

6 VERANDASTANGE

Modell	Breite	Umlaufmaß	Art.-Nr.	Packmaß/Gewicht	UVP in Euro
PLUTO 7	490 cm	911 ~ 945 cm	12020370700001	115 x 33 x 33 cm/ 21,2 kg & 115 x 34 x 24 cm/ 21,2 kg	1999,00
PLUTO 8	525 cm	946 ~ 980 cm	12020370800001	115 x 33 x 33 cm/ 22,3 kg & 115 x 34 x 24 cm/ 22,3 kg	2199,00
PLUTO 9	560 cm	981 ~ 1015 cm	12020370900001	115 x 33 x 33 cm/ 23,4 kg & 115 x 34 x 24 cm/ 23,4 kg	2299,00
PLUTO 10	595 cm	1016 ~ 1050 cm	12020371000001	115 x 33 x 33 cm/ 23,2 kg & 115 x 34 x 24 cm/ 24 kg	2499,00
PLUTO 11	630 cm	1051 ~ 1085 cm	12020371100001	115 x 33 x 33 cm/ 24,5 kg & 115 x 34 x 24 cm/ 24 kg	2549,00
PLUTO 12	665 cm	1086 ~ 1120 cm	12020371200001	115 x 33 x 33 cm/ 24 kg & 115 x 34 x 24 cm/ 25 kg	2649,00

zwei Packtaschen pro Zelt

OPTIONALES ZUBEHÖR

	UVP in Euro		
1 Universalanbau <i>Gewicht 7,4 kg</i> (Art.-Nr.12020370002000)	389,00	 <p>UNIVERSALANBAU</p>	
Anbau Innenzelt <i>Gewicht 1,68 kg</i> (Art.-Nr.12020370004000)	69,95		
2 Anbau ERIS (Art.-Nr.12020612000000)	699,00		
Freistehendes Innenzelt (Art.-Nr.12040243202000) <i>auch geeignet für den Universalanbau</i>	99,95		
3 Zusätzliches Luftschlauch-Set für die Vorderwand (2 Stück) (Art.-Nr.12020370001000) <i>Included with size 10, 11 and 12!</i>	99,90		
4 Optionales Aufstellstangen-Set für die Seitenwände im Türbereich (Art.-Nr.12010203504000)	29,95		
		UVP in Euro	
		5 Innenhimmel für	
		PLUTO 7 (Art.-Nr. 12020370704000)	149,95
		PLUTO 8 (Art.-Nr. 12020370804000)	159,95
		PLUTO 9 (Art.-Nr. 12020370904000)	164,95
		PLUTO 10 (Art.-Nr. 12020371004000)	169,95
		PLUTO 11 (Art.-Nr. 12020371104000)	174,95
		PLUTO 12 (Art.-Nr. 12020371204000)	194,95
		6 Verandastange Gr. 7~10 (Art.-Nr.12020370003000)	34,95
		Verandastange Gr. 11 & 12 (Art.-Nr.12020371103000)	34,95

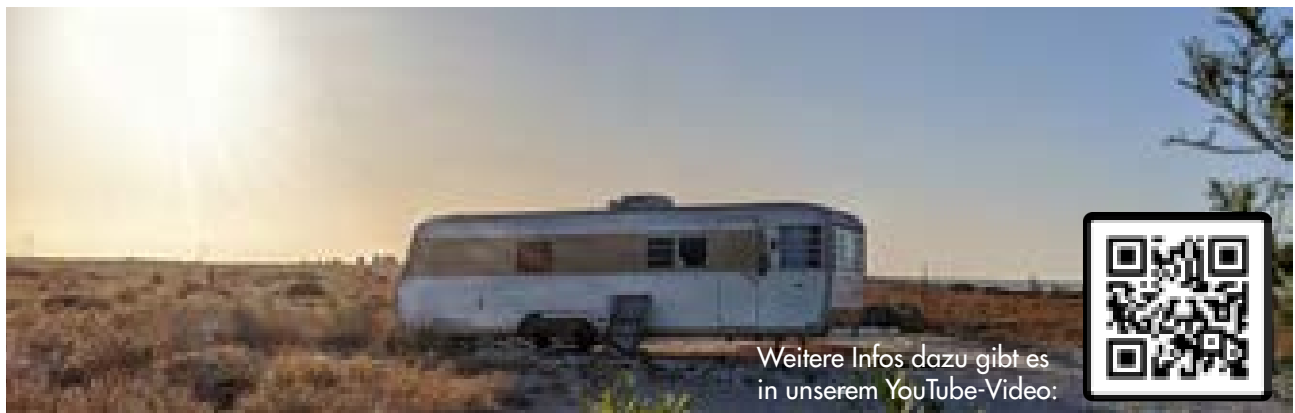

Weitere Infos dazu gibt es
in unserem YouTube-Video:



VEGA

VEGA ist die perfekte Wahl für Camper, die viel unterwegs sind und dabei oft den Standort wechseln, denn das Luftvorzelt ist sehr schnell auf- und wieder abgebaut. Die Luftschläuche sind so konstruiert, dass im gesamten Vorzelt zusätzlich zu den 250 cm Vorzelttiefe eine optimale Stehhöhe vorhanden ist. Das garantiert

eine perfekte Flächennutzung und sehr viel Platz im Innenraum. Weiterer Vorteil: Durch die Panoramafenster entsteht ein besonders großes Raumgefühl. Das Modell 2023 unseres Luftvorzeltes VEGA ist zudem mit einem Anschluss für unser Vordach CANOPY SHADY PRO ausgestattet.



TEILEINGEZOGENES
WOHNWAGEN LUFTVORZELT

H = 235~255 cm



AUFBAUZEIT
20-30 MIN



UV-BESTÄNDIG



WASSERABWEISEND





TEILINTEGRIERTES UND INTEGRIERTES
WOHNMOBIL LUFTVORZELT



H = 255~285 cm



AUFBAUZEIT
20-30 MIN



UV-BESTÄNDIG



WASSERABWEISEND



EIGENSCHAFTEN

Material:

HydroTech® Cotton-Touch Material

Vorderwände:

Zwei Vorderwände mit getönten Panoramafenstern, Türfunktion und Sichtschutz

Seitenwände:

Zwei Seitenwände mit getönter Fensterfolie, Türfunktion, Moskitonetzen und Blickschutz

Allgemeine Ausstattung:

AAS-Luftsystem, doppelter Schmutzstreifen, dauerhafte Ventilation durch die Hochentlüftung, Windschürze und Radabdeckung (Caravan Version), höhenverstellbare Lufttubes bei dem Modell 2023

Lieferumfang:

Zelt, Andruckstange, Pumpe, Abspannmaterial

VEGA 330/375



KEDERLÄNGE 330 UND 375

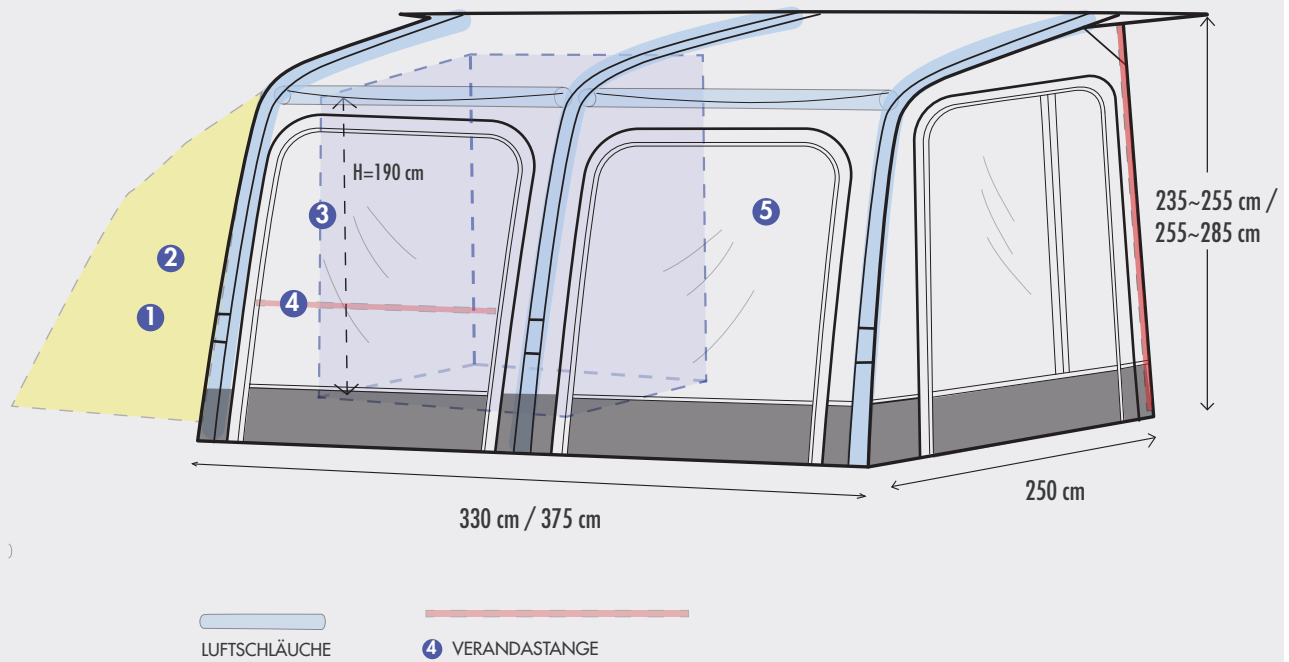

Modell	Breite	Anstellhöhe	Art.-Nr.	Packmaß/Gewicht	UVP in Euro
VEGA 330 CARAVAN	330 cm	235 ~ 255 cm	12020402350001	100 x 40 x 37 cm/ 29,7 kg	1299,00
VEGA 330 WOHNMOBIL	330 cm	255 ~ 285 cm	12020402850001	100 x 42 x 43 cm/ 31,0 kg	1449,00
VEGA 375 CARAVAN	375 cm	235 ~ 255 cm	12020403750001	100 x 40 x 37 cm/ 31,2 kg	1399,00
VEGA 375 WOHNMOBIL	375 cm	255 ~ 285 cm	12020375028501	100 x 42 x 43 cm/ 32,0 kg	1499,00

OPTIONALES ZUBEHÖR

1 Universalanbau

Gewicht 7,4 kg

(Art.-Nr.12020370002000)

UVP in Euro

389,00

Anbau Innenzelt

Gewicht 1,68 kg

(Art.-Nr.12020370004000)

69,95



2 Anbau ERIS

(Art.-Nr.12020612000000)

699,00

Freistehendes Innenzelt

(Art.-Nr.12040243202000)

99,95

auch geeignet für den
Universalanbau

3 Vega Innenzelt

(Art.-Nr.12020400002000)

89,95

4 Vega Verandastange

(Art.-Nr.12020400003000)

UVP in Euro

24,95

5 Gaze Element Vega 330

(Art.-Nr.12020511000000)

69,95

Gaze Element Vega 375

(Art.-Nr.12020375100000)

69,00



Weitere Infos dazu gibt es
in unserem YouTube-Video:



NEPTUNE

Das extra hohe Vorzelt NEPTUNE ist ein speziell für Wohnmobile entwickeltes Luftvorzelt. Die leicht veränderte Form des Modells 2023 ermöglicht einen noch größeren Innenraum. Unser optionaler Anbau ERIS kann nach Bedarf verwendet werden, um den Wohnraum zusätzlich zu erweitern. Mit drei Dachluftschläuchen und dem AAS-System steht das Vorzelt sehr stabil und ist innerhalb kürzester Zeit aufgebaut. Kombiniert mit einer der vier verschiedenen Schleusen sind Anschlusshöhen von 240~320 cm möglich. Ein

besonderes Merkmal des NEPTUNE ist der sehr hohe Dachverlauf, der es möglich macht, die Fahrzeugtür ohne Probleme zu öffnen. Das serienmäßige Vordach bietet auch bei Regen enormen Komfort und schützt den Wohnraum vor Nässe. Das NEPTUNE ist mit großen Panoramafenstern, einer Tür in der Vorderwand, die bei Bedarf entnommen werden kann und zwei Seitenwänden mit Moskitonetzen ausgestattet. Auch die Seitenteile können bei Bedarf abgeklappt oder entnommen werden.



LINER WOHNMOBIL
LUFTVORZELT



AUFBAUZEIT
20-30 MIN

H= 300~320 cm



UV-BESTÄNDIG



WASSERABWEISEND



DRIVE-AWAY
FREISTEHEND





H = 280~300 cm
H = 260~280 cm



AUFBAUZEIT
20-30 MIN



H = 240~260 cm

TEILINTEGRIERTES UND INTEGRIERTES WOHNMOBIL LUFTVORZELT

KASTENWAGEN LUFTVORZELT

EIGENSCHAFTEN

Material:

HydroTech® Cotton-Touch Material

Vorderwände:

Eine Vorderwand mit getönten Panoramafenstern, Türfunktion und Sichtschutz

Seitenwände:

Zwei Seitenwände mit getönter Fensterfolie, Moskitonetzen und Blickschutz

Allgemeine Ausstattung:

AAS-Luftsystem, doppelter Schmutzstreifen, dauerhafte Ventilation durch die Hochentlüftung, Kederanbindung 4 und 6 mm, Rückwandelement zwischen Vorzelt und Schleuse

Lieferumfang:

Zelt, Dachstangen-Set, Pumpe, Abspannmaterial

OPTIONALES ZUBEHÖR

	UVP in Euro		UVP in Euro
Anbau ERIS (Art.-Nr.12020612000000)	699,00	Universalanbau <i>Gewicht 7,4 kg</i> (Art.-Nr.12020370002000)	389,00
Freistehendes Innenzelt (Art.-Nr.12040243202000) <i>auch geeignet für den Universalanbau</i>	99,95	Anbau Innenzelt <i>Gewicht 1,68 kg</i> (Art.-Nr.12020370004000)	69,95
1 Neptune Bodenwanne (Art.-Nr.12020362001001)	159,95	2 Kederadapter Set (4/7 mm) (Art.-Nr.12010301903000)	24,95
		Kederadapter Set (6/7 mm) (Art.-Nr.12010301904000)	26,95

NEPTUNE

Advanced Air System® (AAS)

HydroTech®
COTTON TOUCH

2 KEDERADAPTER SET (4/7 mm)
(6/7 mm)

3 SCHLEUSE

H = 300~320 cm

H = 260~280 cm
H = 280~300 cm

H = 240~260 cm 300 x 90 cm Keder

LUFTSCHLÄUCHE DACHSTANGE

Modell	Breite	Anstellhöhe	Art.-Nr.	Packmaß/Gewicht	UVP in Euro
NEPTUNE HAUPTZELT	400 cm		12020364000001	115 x 35 x 35 cm/ 31,4 kg	1679,00
NEPTUNE SCHLEUSE 1		240 ~ 260 cm	12020364024001	56 x 20 x 20 cm / 4,8 kg	269,00
NEPTUNE SCHLEUSE 2		260 ~ 280 cm	12020364026001	56 x 20 x 20 cm / 4,9 kg	279,00
NEPTUNE SCHLEUSE 3		280 ~ 300 cm	12020364028001	56 x 20 x 20 cm / 5,0 kg	289,00
NEPTUNE SCHLEUSE 4		300 ~ 320 cm	12020364030001	56 x 20 x 20 cm / 5,1 kg	299,00



Weitere Infos dazu gibt es
in unserem YouTube-Video:



ORION

Das Luftvorzelt ORION ist geeignet für Busse und Reisemobile von 180~270 cm. Die funktionale, in drei Größen erhältliche Schleuse verbindet das freistehende Luftvorzelt ORION mit dem Fahrzeug. Die Schleuse wird am Zelt mittels Reißverschluss und am Fahrzeug über einen Keder angebunden. Alternativ kann eine Schleusenstange genutzt werden oder die Schleuse mithilfe von Abspannleinen über das Fahrzeug abgespannt werden. Für maximale Flexibilität befinden sich in der Schleuse zwei Eingangstüren, die den direkten Zugang zum Fahrzeug gewähren.

Das ORION ist mit großen Panoramafens-ternen, einer Tür in der Vorderwand und zwei Seitenwänden mit Moskitonetzen ausgestattet. Die Front- und Seitenteile können bei Bedarf abgeklappt oder entnommen werden. Durch die leicht veränderte Form des Modells 2023 erreichen wir eine optimale Stehhöhe und einen größeren Innenraum. Optional kann der Wohnraum mit unserem Anbau ERIS erweitert werden. Das Luftvorzelt ORION ist mit dem AAS-System ausgestattet. Damit ist es in kürzester Zeit auf- und wieder abgebaut.



TEILINTEGRIERTES UND INTEGRIERTES
WOHNMOBIL LUFTVORZELT

H = 240~270 cm



UV-BESTÄNDIG



WASSERABWEISEND



DRIVE-AWAY
FREISTEHEND





REISEMOBIL
LUFTVORZELT

H = 210~240 cm



AUFBAUZEIT
20-30 MIN



CAMPINGBUS
LUFTVORZELT

H = 180~210 cm

EIGENSCHAFTEN

Material:

HydroTech® Cotton-Touch Material

Vorderwände:

Eine Vorderwand mit getönten Panoramafenstern, Türfunktion, Sichtschutz und Moskitonetz

Seitenwände:

Zwei Seitenwände mit getönter Fensterfolie, Moskitonetzen und Blickschutz

Allgemeine Ausstattung:

AAS-Luftsystem, doppelter Schutzstreifen, dauerhafte Ventilation durch die Hochentlüftung, Kederanbindung 4 und 6 mm, Rückwandelement zwischen Vorzelt und Schleuse

Lieferumfang:

Zelt, Dachstangen-Set, Pumpe, Abspannmaterial

OPTIONALES ZUBEHÖR

	UVP in Euro		UVP in Euro
Anbau ERIS (Art.-Nr.12020612000000)	699,00	Universalanbau <i>Gewicht 7,4 kg</i> (Art.-Nr.12020370002000)	389,00
Freistehendes Innenzelt (Art.-Nr.12040243202000) <i>auch geeignet für den Universalanbau</i>	99,95	Anbau Innenzelt <i>Gewicht 1,68 kg</i> (Art.-Nr.12020370004000)	69,95
1 Kederadapter Set (4/7 mm) (Art.-Nr.12010301903000)	24,95	2 Orion Bodenwanne (Art.-Nr.12020413010001)	129,95
Kederadapter Set (6/7 mm) (Art.-Nr.12010301904000)	26,95		

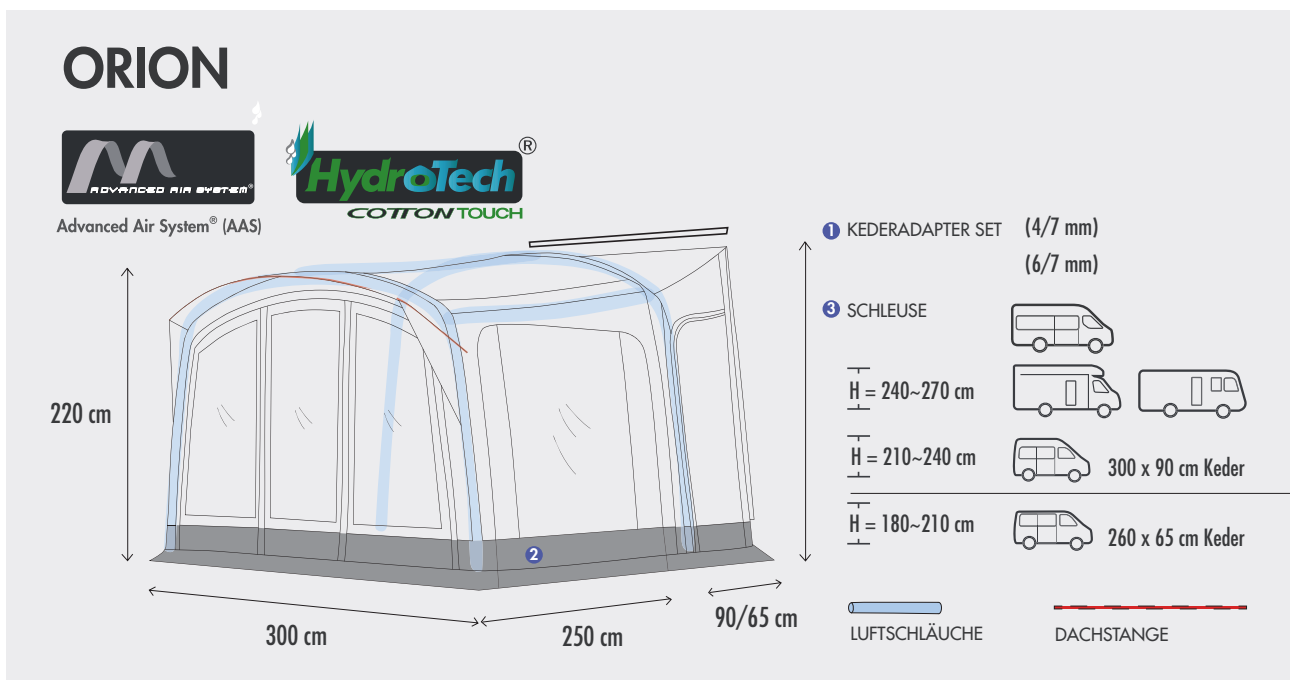

Modell	Breite	Anstellhöhe	Art.-Nr.	Packmaß/Gewicht	UVP in Euro
ORION HAUPTZELT	300 cm		12020413000001	98 x 34 x 34 cm/ 26,6 kg	1149,00
ORION SCHLEUSE 1		180 ~ 210 cm	12020413001001	56 x 18 x 18 cm/ 5,1 kg	199,00
ORION SCHLEUSE 2		210 ~ 240 cm	12020413002001	56 x 18 x 18 cm/ 4,84 kg	219,95
ORION SCHLEUSE 3		240 ~ 270 cm	12020413003001	56 x 18 x 18 cm/ 5,13 kg	229,95

Westfield
Top Quality Concept

PASSENDE MÖBEL ZU IHREN WESTFIELD TQC LUFTVORZELTEN
FINDEN SIE BEI UNS AUF DER WEBSEITE:
www.westfield-tqc.com



PREMIUM LIGHT SERIES

Die Luftvorzelte der Premium-Light-Serie von Westfield TQC zeichnen sich aus, durch die Kombination von hochwertigen, leichten Materialien und vielen anwenderfreundlichen Details. Hier nutzen wir das innovative Hydrotech® Ripstop Material. Das AAS-System mit „dreilagigen“ Luftschläuchen sorgt für einen einfachen und schnellen Aufbau. Die Verbindung von hochwertigen Komponenten und aufwendiger Verarbeitung verspricht eine lange Haltbarkeit der Vorzelte.





MARS

Das Luftvorzelt MARS bietet ein großzügiges Raumangebot und mit einer Vorzelttiefe von 250 cm genügend Platz für Campingstühle, Tisch und attraktiven Freiraum. Erleben Sie eine hohe Passgenauigkeit und eine perfekte Breite. Ausgestattet mit dem HydroTech® Ripstop Material bietet Ihnen das Luftvorzelt MARS mehr als nur einen zuverlässigen Reisebegleiter für Ihren Kastenwagen. Aufgrund der innovativen AAS-Lufttechnik ist das Zelt einfach und selbsterklärend in kürzester Zeit aufgebaut. Auch in Sachen

Ausstattung punktet das MARS mit vielen durchdachten Details. So bietet es maximale Variabilität, da sich beide Frontwände entweder als Tür nutzen lassen oder auf Wunsch komplett entfernt werden können. Die abnehmbaren Seitenwände sind jeweils mit einem Fenster sowie einer Tür mit Moskitonetz ausgestattet – die extra großen Fenster mit leicht getönter Folie lassen viel Licht ins Vorzelt, Abdeckungen sorgen für Schutz gegen neugierige Blicke. Für noch mehr Platz lässt sich das MARS mit dem Anbau ERIS erweitern.



KASTENWAGEN
LUFTVORZELT

H = 240-255 cm



AUFBAUZEIT
20-30 MIN



UV-BESTÄNDIG



WASSERABWEISEND





EIGENSCHAFTEN

Material:

HydroTech® Ripstop Material

Vorderwände:

Zwei Vorderwände mit getönten
Panoramafenstern und Blickschutz

Seitenwände:

Zwei Seitenwände mit getönter Fens-
terfolie, Türfunktion, Moskitonetzen
und Blickschutz

Allgemeine Ausstattung:

AAS-Luftsystem, dauerhafte
Ventilation durch die Hochentlüftung,
vollwertige Flächennutzung

Lieferumfang:

Zelt, Verandastange, Pumpe,
Abspannmaterial

MARS



Advanced Air System® (AAS)

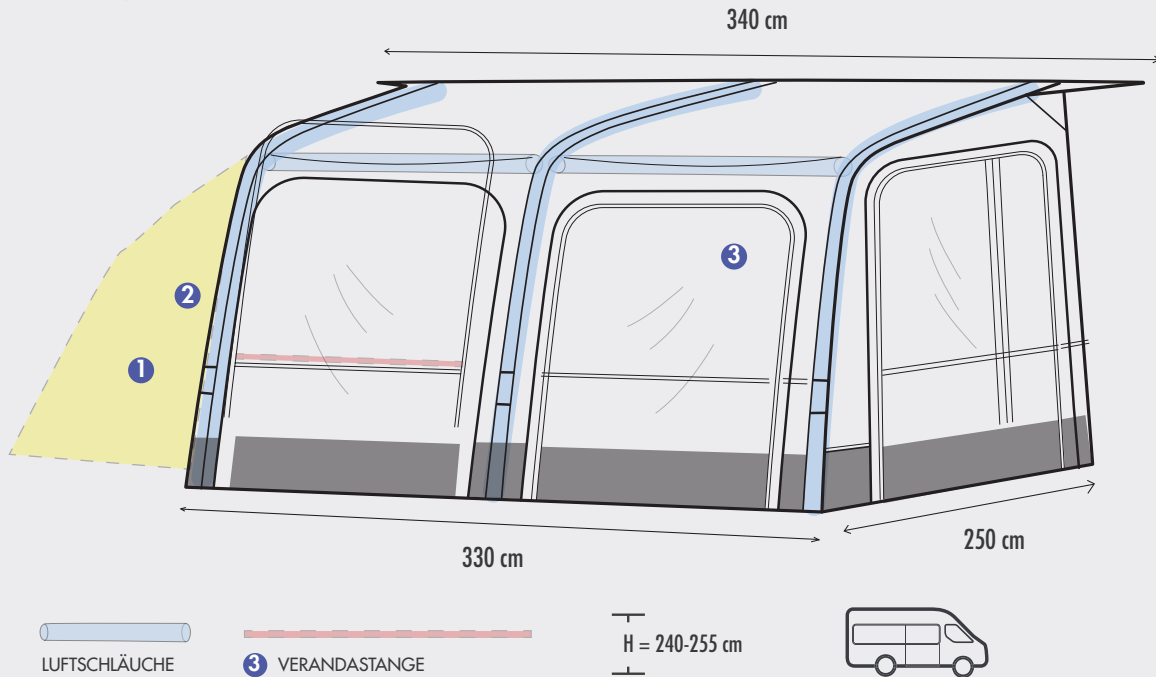

Modell	Breite	Anstellhöhe	Art.-Nr.	Packmaß/Gewicht	UVP in Euro
MARS	330 cm	240 ~ 255 cm	12020501000001	Packtasche 1: 100 x 24 x 24 cm/ 10 kg Packtasche 2: 95 x 42 x 35 cm/ 11 kg	1299,00

OPTIONALES ZUBEHÖR

1 Universalanbau

Gewicht 7,4 kg

(Art.-Nr.12020370002000)

UVP in Euro

389,00

Anbau Innenzelt

Gewicht 1,68 kg

(Art.-Nr.12020370004000)

69,95



UNIVERSALANBAU

2 Anbau ERIS

(Art.-Nr.12020612000000)

699,00

Freistehendes Innenzelt

(Art.-Nr.12040243202000)

99,95

auch geeignet für den Universalanbau

3 Gaze Element 330

(Art.-Nr.12020511000000)

UVP in Euro

69,95



Weitere Infos dazu gibt es
in unserem YouTube-Video:



CERES

Das Luftvorzelt CERES mit seiner modernen, abgerundeten Form lässt keine Wünsche offen. Mit einer Tiefe von 265 cm bietet es ein ideales Raumgefühl. Dank des Volleinzugs in der Kederschiene des Caravans ist der Zugang zu allen Fenstern, Türen und Serviceklappen garantiert. Das hochwertige HydroTech® Ripstop Material, die Dauerventilation und die abgetönten Fenster ermöglichen selbst an sehr heißen Sommertagen ein angenehmes Raumklima. Die abnehmbaren Vorderwände mit getönte Fensterfolie und die Seitenwände mit Moskitonetzen können nach Bedarf eingesetzt werden. Für die

Vorderwände bieten wir optional Moskitoelemente an. Große Panoramafenster sorgen für optimale Lichtverhältnisse und perfekten Ausblick. Mit einer Stehhöhe von ca. 185 cm im vorderen Bereich kann der Platz im Wohnraum optimal genutzt werden. Dank des integrierten AAS-Systems ist das Luftvorzelt in kurzer Zeit schnell und einfach aufgebaut. Das Modell 2023 des Luftvorzeltes CERES ist zudem mit einem Anschluss für unser Vordach CANOPY SHADY PRO ausgestattet und ist nun in zwei weiteren Größen verfügbar. Genießen Sie entspannte Urlaube von Anfang an, mit dem Luftvorzelt CERES.



**VOLLEINGEZOGENES
WOHNWAGEN LUFTVORZELT**

H= 235-255 cm



**AUFBAUZEIT
20-30 MIN**



UV-BESTÄNDIG



WASSERABWEISEND





EIGENSCHAFTEN

Material:

HydroTech® Ripstop Material

Vorderwände:

Drei Vorderwände mit getönten
Panoramafenstern

Seitenwände:

Zwei Seitenwände mit getönter Fenster-
folie, Türfunktion, Moskitonetzen
und Blickschutz

Allgemeine Ausstattung:

AAS-Luftsystem, dauerhafte Ventilation
durch die Hochentlüftung, großzügige
Räumlichkeit, Windschürze und Rad-
abdeckung, Vario- Ecken rechts und
links

Lieferumfang:

Zelt, Pumpe, Abspannmaterial

OPTIONALES ZUBEHÖR

<p>1 Universalanbau <i>Gewicht 7,4 kg</i> (Art.-Nr.12020370002000)</p> <p>2 Anbau ERIS (Art.-Nr.12020612000000)</p> <p>3 Verandastange (Art.-Nr.12020400003000)</p>	<p>UVP in Euro</p> <p>389,00</p> <p>699,00</p> <p>34,95</p>	<p>Universalanbau Innenzelt (Art.-Nr.12020370004000)</p> <p>Freistehendes Innenzelt (Art.-Nr.12040243202000) <i>auch geeignet für den Universalanbau</i></p> <p>4 Gaze Element Ceres (Art.-Nr.12020511000000)</p>	<p>UVP in Euro</p> <p>69,95</p> <p>99,95</p> <p>69,95</p>
---	--	---	--

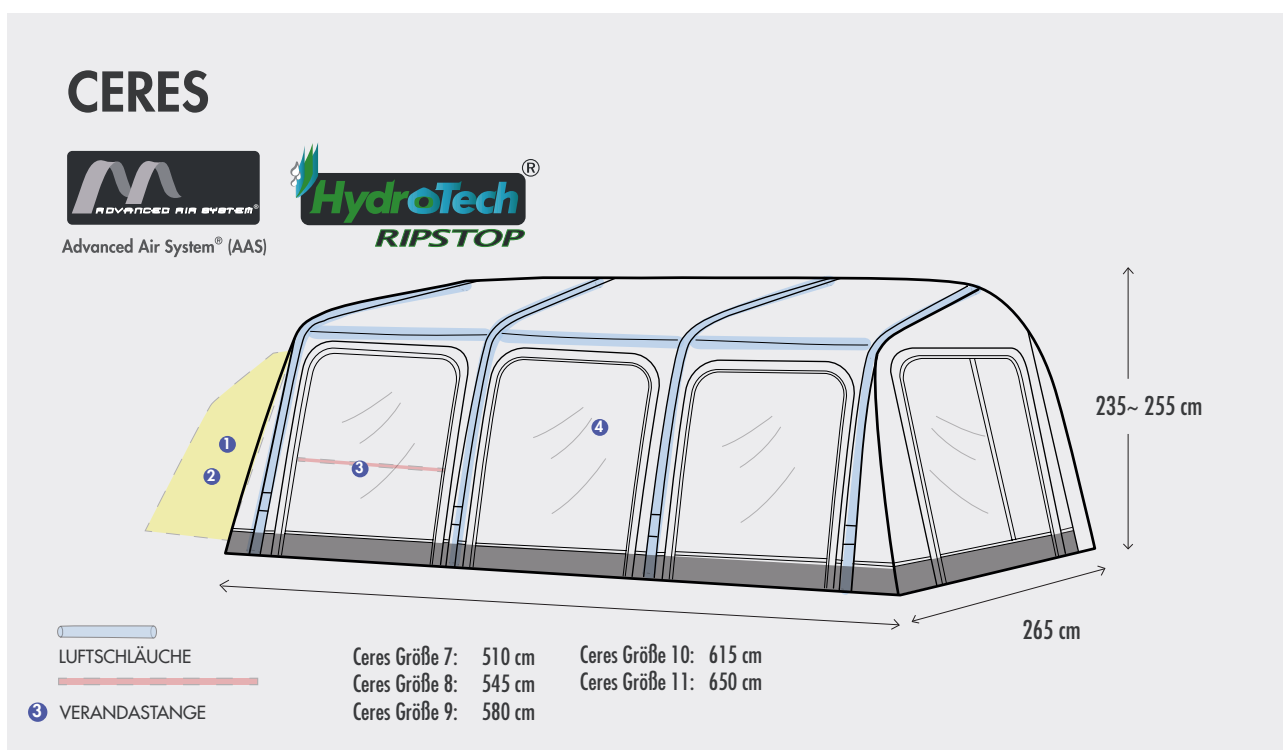

Modell	Breite	Umlaufmaß	Art.-Nr.	zwei Packtaschen pro Zelt Packmaß/Gewicht	UVP in Euro
CERES 7	510 cm	911 ~ 945 cm	12020607000001	100 x 40 x 37 cm/ 16,3 kg & 100 x 30 x 29 cm/ 18,0 kg	1499,00
CERES 8	545 cm	946 ~ 980 cm	12020608000001	100 x 40 x 37 cm/ 16,3 kg & 100 x 30 x 29 cm/ 18,5 kg	1599,00
CERES 9	580 cm	981 ~ 1015 cm	12020609000001	100 x 40 x 37 cm/ 16,3 kg & 100 x 30 x 29 cm/ 19,0 kg	1699,00
CERES 10	615 cm	1016 ~ 1050 cm	12020601000001	100 x 40 x 37 cm/ 16,3 kg & 100 x 30 x 29 cm/ 19,5 kg	1799,00
CERES 11	650 cm	1051 ~ 1085 cm	12020601100001	100 x 40 x 37 cm/ 16,3 kg & 100 x 30 x 29 cm/ 20,0 kg	1899,00



Weitere Infos dazu gibt es
in unserem YouTube-Video.



AQUILA PRO

Das freistehende Luftzelt AQUILA PRO bietet sehr viel zusätzlichen Raum und viele Möglichkeiten für Bus- und Zeltcamper. Das verbaute AAS-System sorgt für sehr schnellen Auf- und Abbau. Für maximale Flexibilität lassen sich die Schleuse und das optionale Sonnendach sowohl rechts als auch links anbauen. Auch die Vorderwand ist variabel und kann an zwei verschiedenen Stellen eingesetzt werden. Das Luftvorzelt AQUILA PRO macht auch als alleinstehendes Familienzelt eine gute Figur. Dank der Gesamtlänge von

550 cm, Breite von 320 cm und Höhe von 215 cm entsteht ein sehr großer Innenraum, der auf unterschiedlichste Weise genutzt werden kann. Das Luftvorzelt AQUILA PRO ist mit unserem hochwertigen HydroTech® Ripstop Material ausgestattet. Eine Bodenplane ist optional erhältlich. Ob für extra Schlafplätze oder als großes (Vor-) Zelt: Das AQUILA PRO bietet viele Optionen. Durch den seitlichen Anschluss ans Fahrzeug ist die benötigte Fläche auf dem Stellplatz sehr überschaubar.



WOHNMOBIL /
KASTENWAGEN
LUFTVORZELT



H= 240-270 cm



AUFBAUZEIT
20-30 MIN



UV-BESTÄNDIG



WASSERABWEISEND



DRIVE-AWAY
FREISTEHEND





REISEMOBIL
LUFTVORZELT



H= 210-240 cm



AUFBAUZEIT
20-30 MIN



CAMPINGBUS
LUFTVORZELT



H= 180-210 cm

EIGENSCHAFTEN

Material:

HydroTech® Ripstop Material

Vorderwände:

Drei Vorderwände mit getönten
Panoramafenstern

Seitenwände:

Seitenwand mit getönter Fensterfolie,
Türfunktion, Moskitonetz und Blick-
schutz

Allgemeine Ausstattung:

AAS-Luftsystem, dauerhafte Ventilation
durch die Hochentlüftung, großzügige
Räumlichkeit, vielfältige Möglichkeiten

Lieferumfang:

Zelt, Pumpe, Abspannmaterial

PREMIUM LIGHT SERIES



TRITON

Das freistehende Pavillonluftzelt TRITON bietet eine traditionelle Form mit vielen Anwendungsmöglichkeiten. Mit den optional erhältlichen Schleusen kann das TRITON für viele unterschiedliche Fahrzeuge, Wohnwagen oder als allein stehendes Familienzelt genutzt werden. Im Lieferumfang sind vier Seitenwände mit getönten Fenstern und Verdunklungen enthalten. Zwei Wände haben zusätzlich ein Gazegewebe zur Belüftung. Dank der Abmessungen von 300 x 300 cm und einer Giebelhöhe von 235 cm entsteht ein sehr angenehmes Raumgefühl und das Zelt

bietet ausreichend Stehhöhe. Eine Bodenplane ist inklusive und sorgt für Sauberkeit im Zelt. Alle vier Seitenwände können bei Bedarf entnommen werden. Dadurch entsteht im Handumdrehen aus dem Luftzelt ein praktischer Pavillon. TRITON ist mit dem hochwertigen HydroTech® Ripstop Material ausgestattet. Aufgrund des integrierten AAS-Systems lässt sich das Zelt superschnell und einfach aufbauen. Das Luftvorzelt TRITON ist in drei unterschiedlichen Größen erhältlich und passt sogar an Kleintransporter oder kleine Wohnwagen.



WOHNMOBIL /
KASTENWAGEN
LUFTVORZELT

H= 240-270 cm



AUFBAUZEIT
20-30 MIN



UV-BESTÄNDIG



WASSERABWEISEND



DRIVE-AWAY
FREISTEHEND





REISEMOBIL
LUFTVORZELT

H= 210-240 cm



AUFBAUZEIT
20-30 MIN



CAMPINGBUS
LUFTVORZELT

H= 180-210 cm

EIGENSCHAFTEN

Material:

HydroTech® Ripstop Material

Wände:

Zwei Wände mit getönten Fenstern, Gaze und Verdunklung, zwei Wände mit getönten Fenstern und Verdunklung

Allgemeine Ausstattung:

AAS-Luftsystem, dauerhafte Ventilation durch die Hochentlüftung, optional als Pavillon nutzbar

Lieferumfang:

Zelt, Bodenplane, Pumpe, Abspannmaterial

TRITON

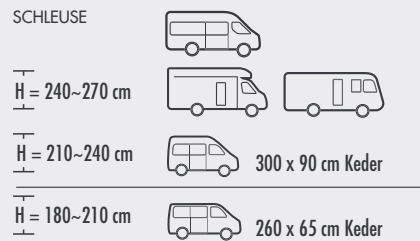
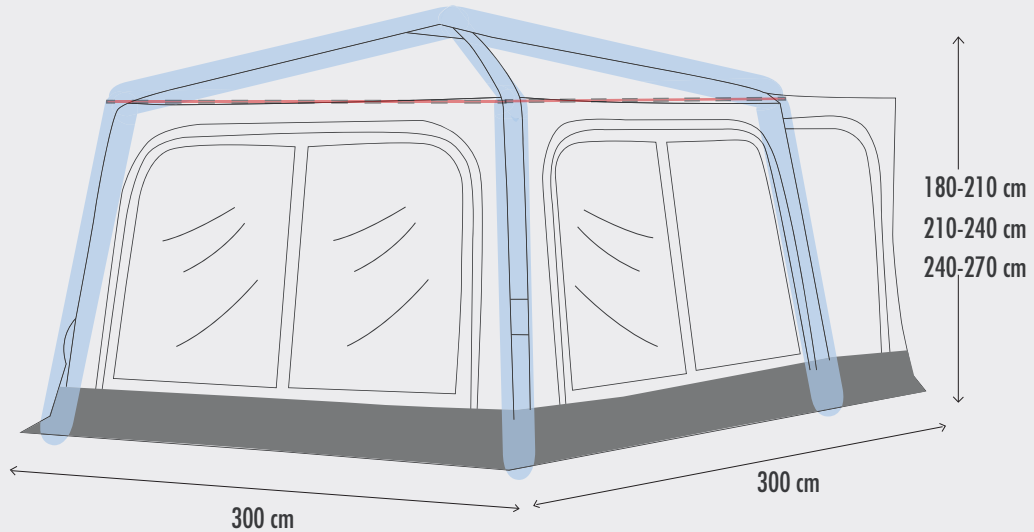

Modell	Breite	Tiefe	Art.-Nr.	Packmaß/Gewicht	UVP in Euro
TRITON HAUPTZELT	300 cm	300 cm	12010273100001	98 x 34 x 34 cm / 26,7 kg	1149,00
SCHLEUSE 180~210 cm	/	65 cm	12022233180210	56 x 18 x 18 cm / 3,5 kg	159,95
SCHLEUSE 210~240 cm	/	90 cm	12022233210024	56 x 18 x 18 cm / 4,2 kg	159,95
SCHLEUSE 240~270 cm	/	90 cm	12022233240270	56 x 18 x 18 cm / 4,8 kg	164,95



CANOPY SHADY PRO

Das in Deutschland hergestellte Sonnensegel CANOPY SHADY PRO kann direkt an Ihrem Wohnwagen genutzt, oder als Sonnendach an den Modellen GALAXY, PLUTO, PLUTO XL, CERES, VEGA und MARS (Modelserien ab 2023) angebracht werden. Mit einer Tiefe von 220 cm und ausgestattet mit unserem hochwert-

gen HydroTech® Ripstop Material schützt das CANOPY SHADY PRO zuverlässig vor Sonne und Regen. Mittels drei höhenverstellbaren Stangen und vier Abspannleinen gelingt der Aufbau einfach und schnell. Erhältlich ist das Sonnensegel in acht verschiedenen Größen, jeweils mit einer Tiefe von 220 cm.

KOMPATIBEL MIT PLUTO / PLUTO XL /
VEGA / MARS / CERES / GALAXY



AUFBAUZEIT
15-20 MIN



UV-BESTÄNDIG



WASSERABWEISEND



EIGENSCHAFTEN

Material:

HydroTech® Ripstop Material

Lieferumfang:

Sonnensegel, Gestänge,
Abspannmaterial

Gestänge:

Aluminium

CANOPY SHADY PRO



- Canopy Shady Pro Größe 5: 305 cm
- Canopy Shady Pro Größe 6: 350 cm
- Canopy Shady Pro Größe 7: 410 cm
- Canopy Shady Pro Größe 8: 440 cm
- Canopy Shady Pro Größe 9: 470 cm
- Canopy Shady Pro Größe 10: 500 cm
- Canopy Shady Pro Größe 11: 530 cm
- Canopy Shady Pro Größe 12: 570 cm

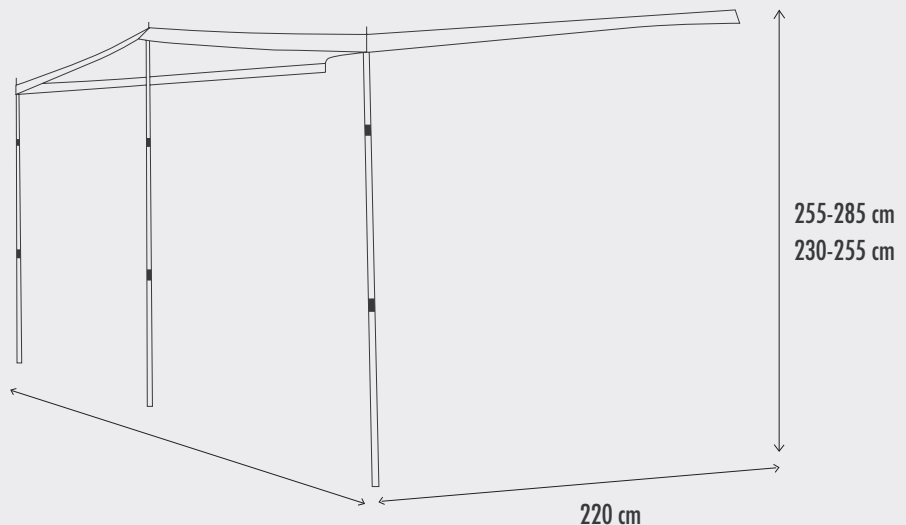

Modell	Breite	Tiefe	Gewicht	Art.-Nr.	UVP in Euro
CANOPY SHADY PRO (Vega - Mars 330)	305 cm	220 cm	6,3 kg	12022235305000	219,00
CANOPY SHADY PRO (Vega 375)	350 cm	220 cm	6,6 kg	12022235350000	229,00
CANOPY SHADY PRO (Pluto - Pluto XL - Galaxy 7)	410 cm	220 cm	6,9 kg	12022235420000	239,00
CANOPY SHADY PRO (Pluto - Pluto XL - Galaxy 8 - Ceres 7)	440 cm	220 cm	7,2 kg	12022235440000	249,00
CANOPY SHADY PRO (Pluto - Pluto XL - Galaxy 9 - Ceres 8)	470 cm	220 cm	7,5 kg	12022235480000	269,00
CANOPY SHADY PRO (Pluto - Pluto XL - Galaxy 10 - Ceres 9)	500 cm	220 cm	7,8 kg	12022235500000	309,00
CANOPY SHADY PRO (Pluto - Pluto XL - Galaxy 11 - Ceres 10)	530 cm	220 cm	8,1 kg	12022235530000	329,00
CANOPY SHADY PRO (Pluto - Pluto XL - Galaxy 12 - Ceres 11)	570 cm	220 cm	8,4 kg	12022235560000	349,00

ERIS

Unser Anbau ERIS bietet Ihnen noch mehr zusätzlichen Platz im Vorzelt! Egal ob Schlaf-, Küchen- oder Abstellzelt, unsere Wohnraumerweiterung eröffnet eine Vielzahl an Möglichkeiten. Die Tür und die getönten Fenster mit Sichtschutzfunktion sorgen für optimale Lichtverhältnisse und gewähren immer den perfekten Durch- oder Ausblick. Die Stehhöhe von 180 cm

lässt keine Wünsche offen. Durch einen Doppelreißverschluss können Sie die vorhandene Seitenwand Ihres Luftvorzeltes als Trennwand oder Raumteiler nutzen. Die mitgelieferten Dachstangen sorgen für eine optimale Spannung im Dach und ein einfacher und schneller Aufbau ist gewährleistet.



AUFBAUZEIT
15~20MIN



UV-BESTÄNDIG



WASSERABWEISEND



Modell	Breite	Stehhöhe	Art.-Nr.	Packmaß/Gewicht	UVP in Euro
ERIS	210 cm	180 cm	12020612000000	95 x 30 x 30 cm/ 11 kg	699,00

ERIS



Advanced Air System® (AAS)

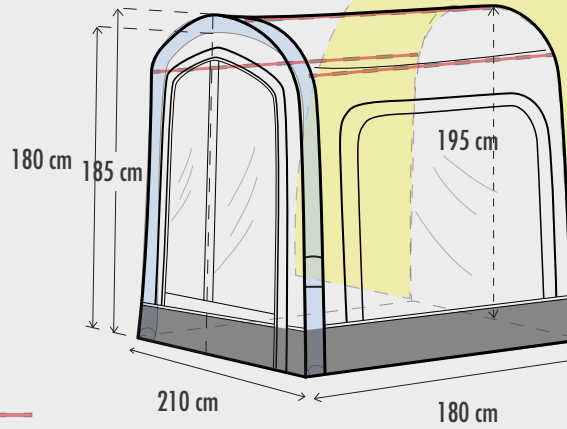

LUFTSCHLÄUCHE

DACHSTANGE



EIGENSCHAFTEN

Material:

HydroTech® Ripstop Material

Allgemeine Ausstattung:

AAS-Luftsystem

Vorderwände:

Zwei Vorderwände mit Fensterfolie, Moskitonetzen und Blickschutz

Lieferumfang:

Zelt, Pumpe, Abspannmaterial

Seitenwände:

Zwei Seitenwände mit Fensterfolie, Türfunktion und Moskitonetzen und Blickschutz

Weitere Infos dazu gibt es in unserem YouTube-Video:



TRAVEL SMART SERIES

Die Luftvorzelte der Travel-Smart-Serie von Westfield TQC sind eine gelungene Kombination von extrem leichten Materialien und schnellem Aufbau. Die dreilagigen Luftschläuche lassen sich mithilfe der im Lieferumfang enthaltenen Doppelhubpumpe mit Überdruckventil sehr schnell aufpumpen. Das geringe Eigengewicht und die klassische Konstruktion machen die Vorzelte der Travel-Smart-Serie besonders geeignet für Kurzurlaube, Wochenendtrips und Ferien, in denen viel gereist wird.





DORADO XL

Das Luftvorzelt DORADO XL ist der ideale Reisebegleiter für Ihren Wohnwagen. Durch die clevere Front-Luftschlauch-Form erreichen wir eine vollwertige Nutzung der Grundfläche und eine optimale Stehhöhe im gesamten Dachbereich. An den Seiten ist das Luftvorzelt DORADO XL mit zwei

zusätzlichen Gaze-Segmenten ausgestattet. Die breite Fensterfront bietet immer einen großzügigen Panoramablick. Das geringe Gewicht und Packmaß macht den Transport einfach und das integrierte AAS-System garantiert einen schnellen Aufbau. So starten Sie entspannt in Ihren Urlaub.



TEILEINGEZOGENES
WOHNWAGEN LUFTVORZELT

H = 245-255 cm



AUFBAUZEIT
15~20 MIN



UV-BESTÄNDIG



WASSERABWEISEND



Modell	Breite	Anstellhöhe	Art.-Nr.	Packmaß/Gewicht	UVP in Euro
DORADO XL	375 cm	245 ~ 255 cm	12102041300000	113 x 28 x 25 cm/ 11 kg	479,95

OPTIONALES ZUBEHÖR

1 Andruckstangen

(Art.-Nr.12010203504000)

UVP in Euro

29,95

2 Sonnendach Stangen-Set

(Art.-Nr.12010203503000)

UVP in Euro

19,95

DORADO XL

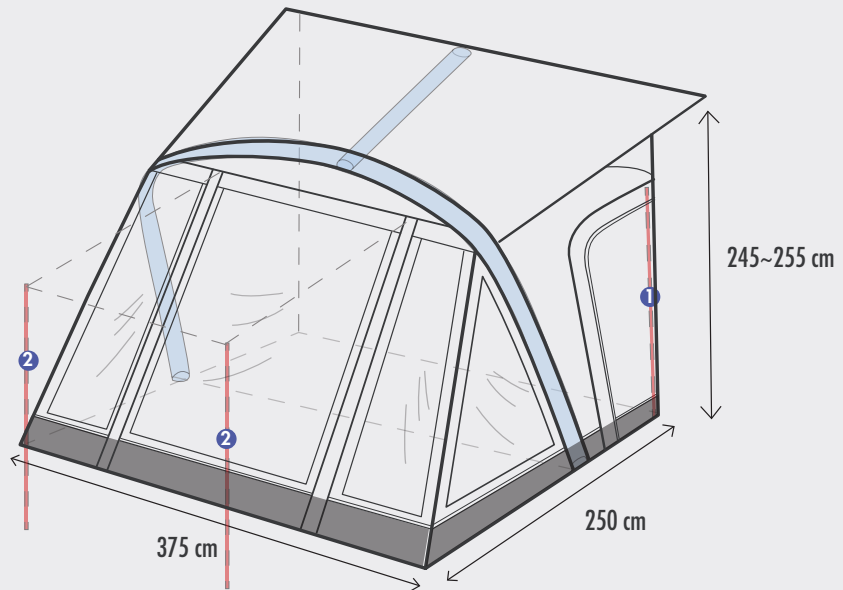
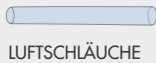

EIGENSCHAFTEN

Material:

HydraDore® SL Material

Vorderwand:

Eine Vorderwand mit großer Fronttüre, Panoramafenster, Blickschutz und Sonnendachfunktion

Seitenwände:

Zwei Seitenwände mit Fensterfolie, Türfunktion, Moskitonetzen und Blickschutz

Allgemeine Ausstattung:

AAS-Luftsystem, dauerhafte Ventilation durch die Hochentlüftung, Doppel-Kederanschluss für Caravan und Markise, Windschürze

Lieferumfang:

Zelt, Pumpe, Abspannmaterial

HYDRA

Durch die veränderte Front-Luftschlauch-Form unseres Luftvorzeltes HYDRA 2022 erreichen wir eine vollwertige Nutzung der Grundfläche und eine optimale Stehhöhe im gesamten Dachbereich. Die abnehmbare Schleuse sorgt für einen leichten Auf- und Abbau. Ein weiterer Vorteil ist das geringe Gewicht des Zeltes. Die Lüftungsklappen unter den Fenstern dienen

zur perfekten Belüftung des Van-Vorzeltes HYDRA. Dank des Air-Erect-Systems sind die zwei Luftkammern in kurzer Zeit aufgepumpt, was einen schnellen Auf- und Abbau ermöglicht. Die im Lieferumfang enthaltene Bodenwanne kann mithilfe von Klett im Zelt angebracht werden und sorgt so für Sauberkeit in Zelt und Fahrzeug.



TEILINTEGRIERTES UND
INTEGRIERTES
WOHNMOBIL LUFTVORZELT

H = 240~270 cm



AUFBAUZEIT
15-20 MIN



UV-BESTÄNDIG



WASSERABWEISEND



DRIVE-AWAY
FREISTEHEND





REISEMOBIL
LUFTVORZELT

H = 210~240 cm



AUFBAUZEIT
15-20 MIN



CAMPINGBUS
LUFTVORZELT

H = 180~210 cm

EIGENSCHAFTEN

Material:

HydraDore® SL Material

Vorderwand:

Eine Vorderwand mit Panoramafenster, Moskitonetz, Blickschutz und Sonnendachfunktion

Seitenwände:

Zwei Seitenwände mit Fensterfolie, Moskitonetzen und Blickschutz

Allgemeine Ausstattung:

AES-Luftsystem, dauerhafte Ventilation durch die Hochentlüftung, abtrennbare Schleuse, Rückwandelement zwischen Vorzelt und Schleuse

Lieferumfang:

Zelt, Pumpe, Abspannmaterial, Bodenwanne

OPTIONALES ZUBEHÖR

<p>1 Sonnendach Stangen-Set (Art.-Nr.12010203503000)</p>	<p>UVP in Euro 19,95</p>	<p>2 Kederadapter-Set (4/7 mm) (Art.-Nr.12010301903000)</p>	<p>UVP in Euro 24,95</p>
		<p>Kederadapter-Set (6/7 mm) (Art.-Nr.12010301904000)</p>	<p>26,95</p>

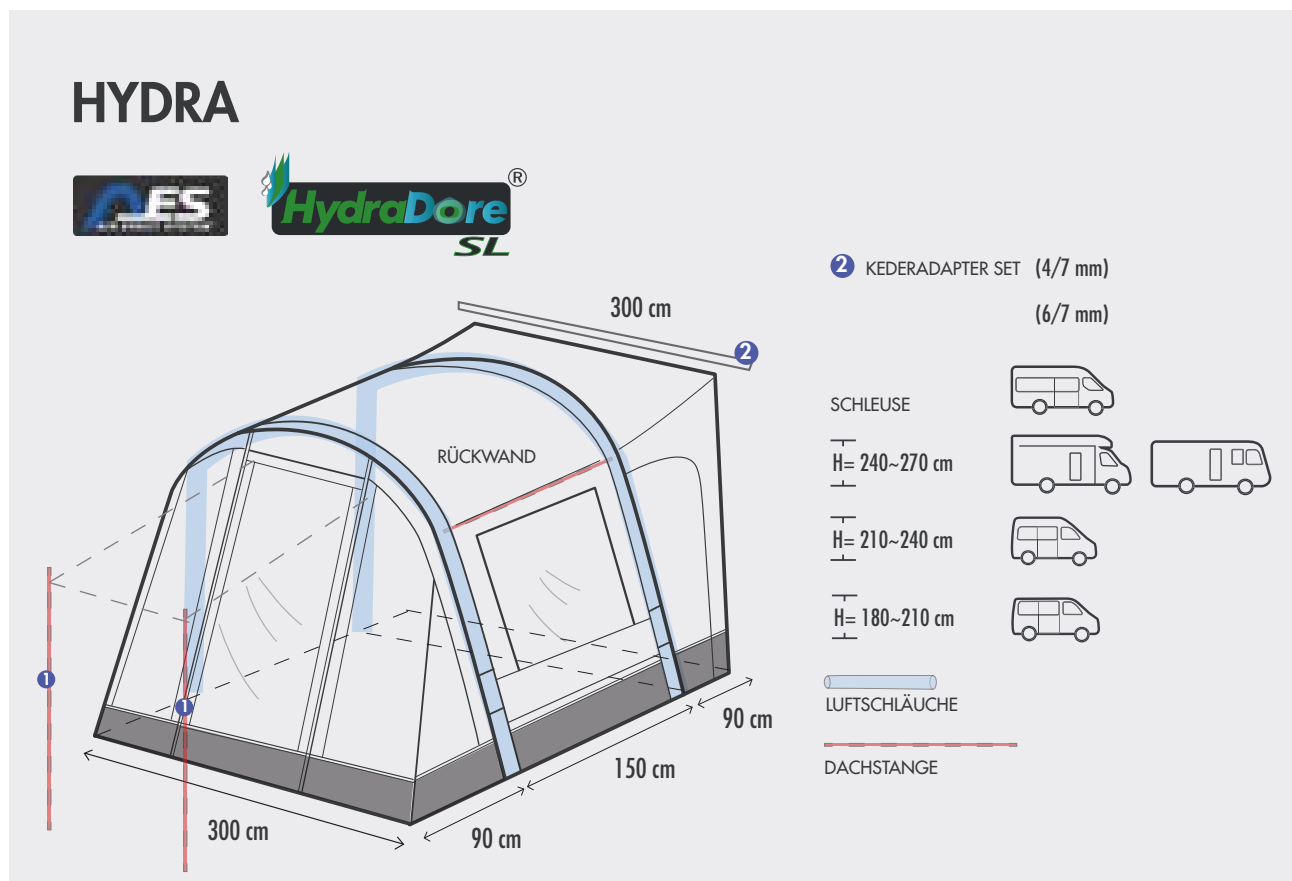

Modell	Breite	Anstellhöhe	Art.-Nr.	Packmaß/Gewicht	UVP in Euro
HYDRA HAUPTZELT	300 cm		12010360001000	100 x 31 x 31 cm / 13,5 kg	599,00
HYDRA SCHLEUSE 1		180 ~ 210 cm	12010360002000	56 x 15 x 15 cm / 3,5 kg	99,95
HYDRA SCHLEUSE 2		210 ~ 240 cm	12010360003000	56 x 15 x 15 cm / 4,2 kg	109,95
HYDRA SCHLEUSE 3		240 ~ 270 cm	12010360004000	56 x 15 x 15 cm / 4,8 kg	119,95



Weitere Infos dazu gibt es
in unserem YouTube-Video:



LYNX

Das LYNX ist ein sehr leichtes Luftvorzelt. Dank des Air-Erect-Systems steht es in nur wenigen Minuten und bietet eine praktische Erweiterung des Raumes vor dem Wohnwagen. Durch den Einzug in der

Kederleiste kann das Teilvorzelt flexibel an den Eingangsbereich des Wohnwagens angepasst werden. Alle Fenster des Zeltes lassen sich blickdicht verschließen.



TEILEINGEZOGENES
WOHNWAGEN LUFTVORZELT

H = 235-250 cm



AUFBAUZEIT
15~20 MIN



UV-BESTÄNDIG



WASSERABWEISEND



Modell	Breite	Anstellhöhe	Art.-Nr.	Packmaß/Gewicht	UVP in Euro
LYNX 200 LT	200 cm	235 ~ 250 cm	12010322000000	113 x 28 x 25 cm/ 10 kg	449,95
LYNX 240 LT	240 cm	235 ~ 250 cm	12010322400000	113 x 28 x 25 cm/ 11 kg	469,95

OPTIONALES ZUBEHÖR

1 Andruckstangen Set
(Art.-Nr.12010203504000)

UVP in Euro

29,95

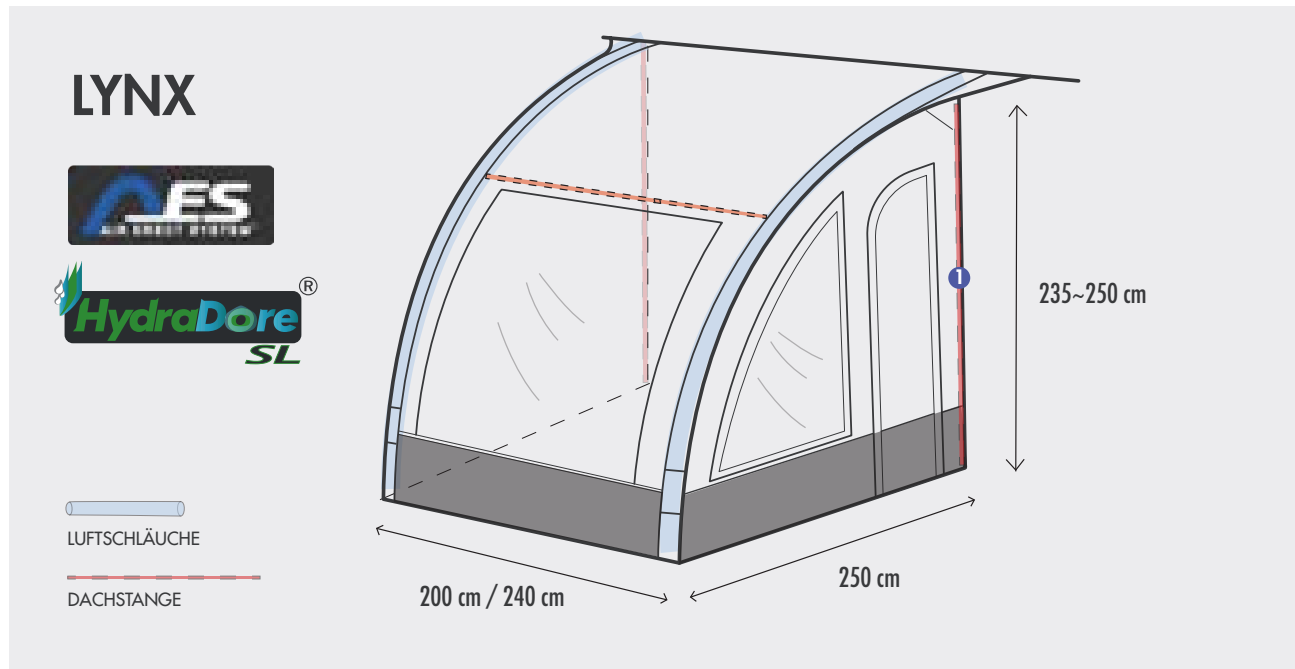

EIGENSCHAFTEN

Material:

HydraDore® SL Material

Vorderwand:

Eine Vorderwand mit Fenster,
Moskitonetz, Blickschutz

Seitenwände:

Zwei Seitenwände mit Fensterfo-
lie, Türfunktion, Moskitonetzen und
Blickschutz

Allgemeine Ausstattung:

AES-Luftsystem, dauerhafte
Ventilation durch die Hochentlüftung,
Windschürze

Lieferumfang:

Zelt, Pumpe, Abspannmaterial,
Dachstange

WINDSHIELD PRO

Das WINDSHIELD PRO verfügt über ein einzigartiges Rahmensystem, welches extrem einfach aufzubauen ist. Da sich die Teleskopstangen nur auf der Außenseite befinden, haben Sie erheblich mehr Innenraum und vermeiden Stolperfallen. Durch ein Kedersystem können zusätzliche Erweiterungen einfach angeschlossen werden.



AUFBAUZEIT
15~20MIN



UV-BESTÄNDIG



WASSERABWEISEND



Modell	Breite	Art.-Nr.	Packmaß/Gewicht	UVP in Euro
WINDSHIELD PRO	480 cm	12020304000000	106 x 16 x 16 cm/ 5,9 kg	219,00
WINDSHIELD PRO TÜR ELEMENT	80 cm	12020304002000	106 x 12 x 12 cm/ 2,2 kg	69,95
WINDSHIELD PRO ZUSATZELEMENT	160 cm	12020304001000	106 x 16 x 16 cm/ 1,6 kg	79,95

OPTIONALES ZUBEHÖR

Verbindungsstange (Art.-Nr.1293446070000)	UVP in Euro 19,95
---	-----------------------------

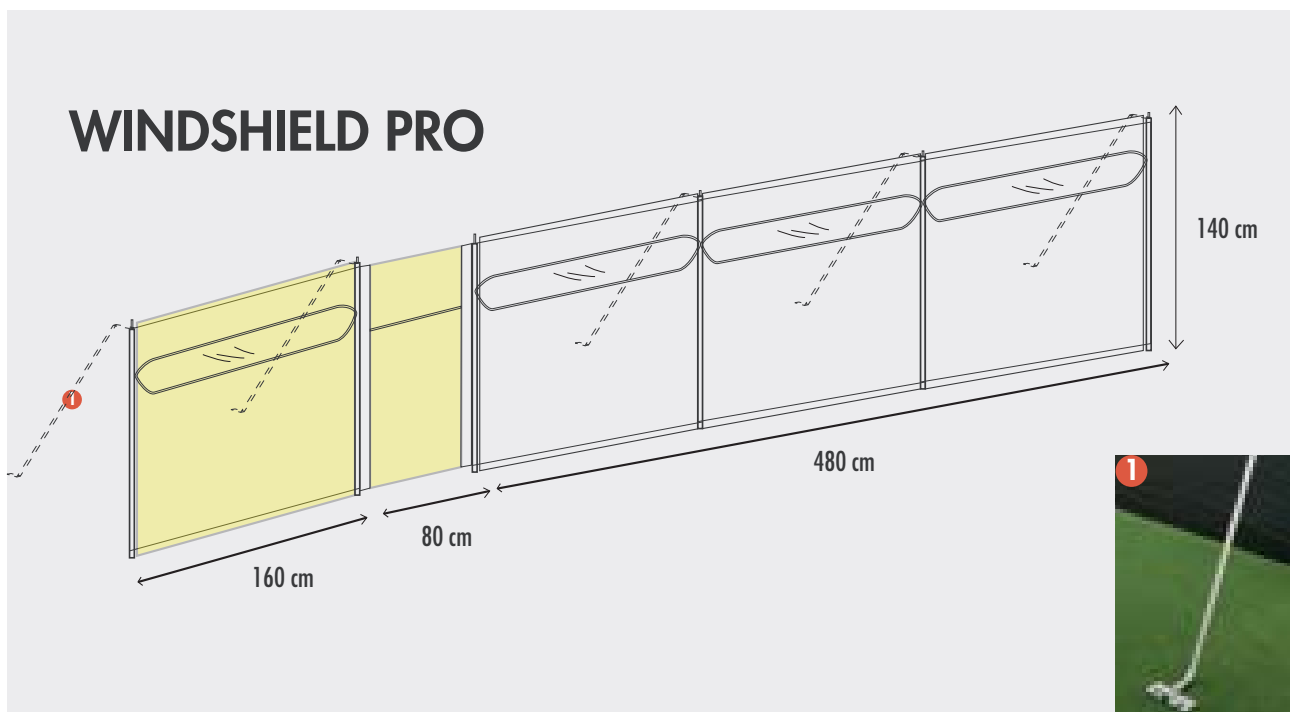

EIGENSCHAFTEN

Material:

HydraDore® SL Material

Gestänge:

Aluminium

Lieferumfang:

Windschutz, Gestänge,
Abspannmaterial

Allgemeine Ausstattung:

Premium Qualität, erweiterbar auf
jede Größe, Teleskop-Stangensystem,
keine Abspannleinen notwendig,
einfacher Aufbau, stark und robust

OPTIONALES ZUBEHÖR

PUMPE MIT MANOMETER



Art.-Nr.12934460100000 **39,95**

ELEKTRISCHE PUMPE



Art.-Nr.12930010000000 **139,00**

STURMLEINE



Art.-Nr.1293368840000 **4,60**

VENTIL



Art.-Nr.12933688300000 **6,80**

SONNENDACHSTANGEN

0,9 -1,6m

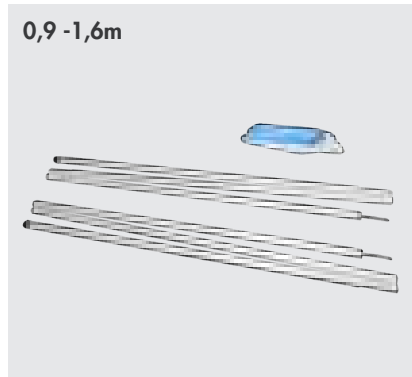

Art.-Nr.12010203503000 **19,95**

VERANDASTANGE



Art.-Nr.12020370003000 für **PLUTO** **34,95**
Art.-Nr.12020400003000 für **VEGA** **24,95**

ANDRUCKSSTANGE

2,35 -2,80m

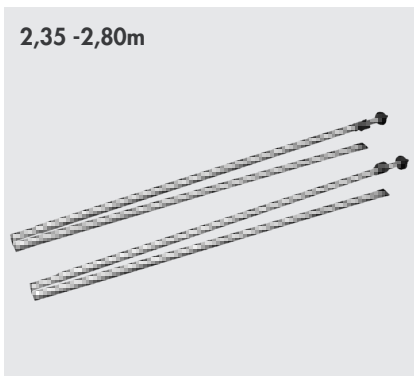

Art.-Nr.12010203504000 **29,95**

KEDERADAPTER SET



4/7 mm Art.-Nr.12010301903000 **24,95**
6/7 mm Art.-Nr.12010301904000 **26,95**

DISTANZSCHEIBEN-SET

4x



Art.-Nr.12930020000000 **12,95**



Westfield

Top Quality Concept

Westfield Outdoors GmbH
Siemesdyk 60
47807 Krefeld
Germany



Aus drucktechnischen Gründen sind Farbabweichungen möglich. Wir behalten uns Änderungen in der Technik, der Form und der Ausstattung vor. Die Abbildungen, Preise und Maße sind nicht verbindlich. Die Bilder und Abbildungen sind Eigentum der Westfield Outdoors GmbH und urheberrechtlich geschützt. Benutzung oder Vervielfältigung jeglicher Art, in elektronischer Form und auch als Printmedien, ist ohne Zustimmung des Besitzers untersagt. Alle unverbindlichen Verkaufspreise sind inkl. der gesetzlichen MwSt. von 19%.

