

Garden Gazebo Curtains / Netting Set

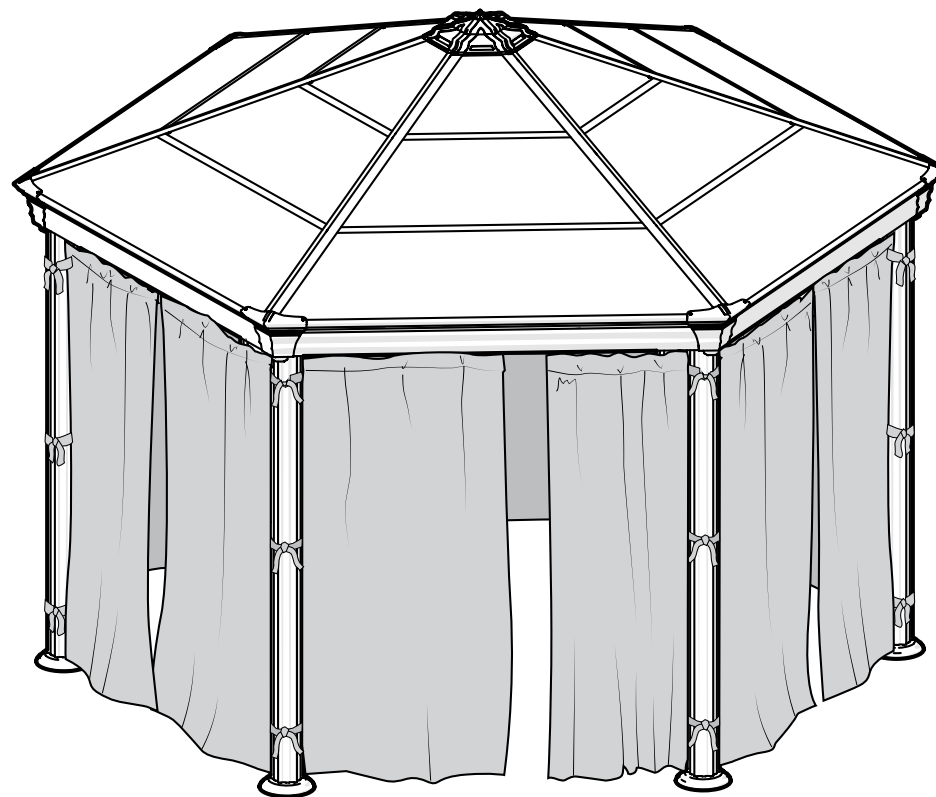

Compatible with Palram's Hexagonal Roma / Monaco Garden Gazebos





AFTER SALE SERVICE

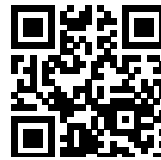

palramapplications.com/after-sales-service

LOCATIONS		
USA	customer.service@palram.com	877-627-8476
England	customer.serviceUK@palram.com	01302-380775
France	customer.serviceFR@palram.com	0169-791-094
Germany	customer.serviceDE@palram.com	0180-522-8778
International	customer.service@palram.com	+972 4-848-6816

www.palramapplications.com

IMPORTANT

These instructions are compatible with Palram's Roma / Monaco-Garden Gazebo

Safety Advice

- If using a stepladder or power tools please make sure that you follow the manufacturer's safety advice.

Before Assembly

- This curtains / netting set includes 6 parts that cover the entire Roma / Monaco gazebo.
- Please read these instructions carefully before you start to assemble this product.
- Please carry out the steps in the order set out in these instructions.
- Keep these instructions in a safe place for future reference.
- Some of the steps may require the assistance of a second person.

During Assembly

In order to assemble the curtain / netting you will need to use part **#7829**.

This part is supplied with the gazebo. If the part was not inserted while the gazebo was assembled please refer back to the Roma Garden Gazebo Assembly Instructions.

(You can download the assembly instructions from our website: www.palramapplications.com)

Step 2: (Roma) Make sure the zippers are closed, as shown in the drawing

Step 4: (Monco) Make sure the zippers are open and the fabric is folded inside, as shown in the drawing.

Step 5: (Roma) Adjust the curtains / netting to the appropriate size.

- When closed, the curtains / netting have to be zipped and stretched in order to conserve them.
- When opened, the curtains / netting should be tied to the poles with the built-in straps.

* **Optional:** It is possible to thread a curtain weight chain at the bottom.

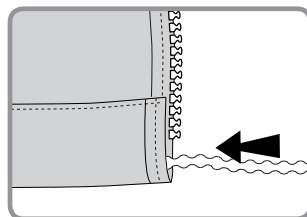
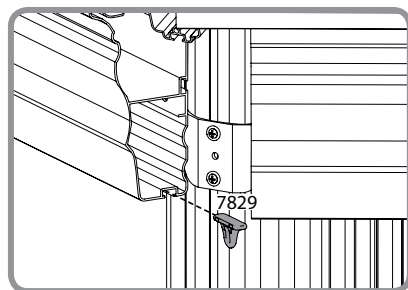
**IMPORTANT**

Ces instructions ne sont compatibles qu'avec le Gazebo du jardin Roma / Monaco de Palram

Mesure de sécurité

- Si vous vous servez d'un escabeau ou d'outils électriques, alors veuillez vous assurer que vous suivez les conseils de sécurité du fabricant.

Avant l'assemblage

- Cet ensemble de rideaux / filets est composé de 6 parties et couvre la totalité du Roma / Monaco gazebo.
- Veuillez lire attentivement ces instructions avant de commencer l'assemblage de ce produit.
- Veuillez effectuer les étapes dans l'ordre indiqué dans ces instructions.
- Conservez ces instructions en lieu sûr pour consultation ultérieure.
- Certaines étapes nécessitent l'aide d'une deuxième personne.

Durant l'assemblage

Vous devrez employer la partie **#7829** afin d'assembler les rideaux.

Cette partie est fournie avec le kiosque. Si la pièce n'a pas été insérée pendant l'assemblage du kiosque, veuillez-vous référer aux instructions de montage de kiosque appropriées.

(Vous pouvez télécharger les instructions d'assemblage à partir de notre site Web : www.palramapplications.com)

Étape 2 : (Roma) Assurez-vous que les fermetures à glissière sont fermées, comme le montre le dessin

Étape 4: (Monaco) Assurez-vous que les fermetures à glissière sont ouvertes et que le tissu est plié à l'intérieur, comme le montre le dessin.

Étape 5: (Roma) Réglez les rideaux/filets à la taille appropriée.

- Lorsqu'ils sont fermés, les rideaux / voilages doivent être zippés et tendus afin d'être préservés
- Une fois que vous aurez ouvert les rideaux / filets, vous devez les attacher aux cannes avec les sangles intégrées.

* **Facultatif:** il est toutefois possible d'enfiler une série de poids du rideau à la partie inférieure.

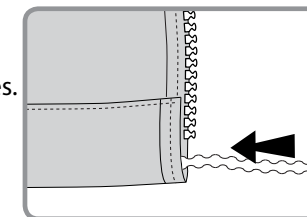
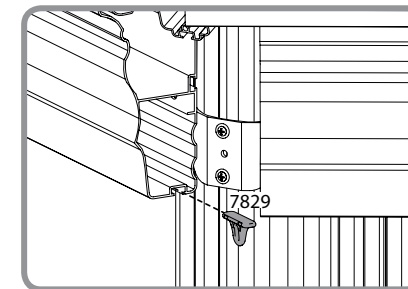

WICHTIG

Diese Anweisungen sind nur gültig für Palram's Roma / Monaco- Gartenlaube
Größen

Sicherheitshinweis

- Wenn Sie eine Trittleiter benutzen, gehen Sie sicher, dass Sie den Sicherheitshinweisen des Herstellers folgen.

Vor dem Anbringen

- Diese Vorhänge/Umnetzung bzw. Netzgarnitur enthält 6 Teile, die den gesamten Gartenlaube bedecken Roma / Monaco.
- Um den Pavillon vollständig zu bedecken, müssen Sie eine weitere Garnitur kaufen.
- Bitte lesen Sie die Instruktionen bevor Sie mit der Anbringung beginnen.
- Bewahren Sie die Anleitung an einem sicheren Platz auf, um sie in der Zukunft nutzen zu können.
- Einige der Arbeitsgänge machen es notwendig, dass eine zweite Person zur Hand geht

Während des Anbringens

Um die Vorhänge zu montieren, müssen Sie das Teil **Nr. 7829** verwenden.

Dieses Teil wird mit dem Pavillon geliefert. Falls dieses Teil bei der Montage des Pavillons nicht eingebaut wurde, beachten Sie bitte die relevante Pavillons Montageanleitung.

(Sie können die Montageanleitung von unserer Website herunterladen:
www.palramapplications.com)

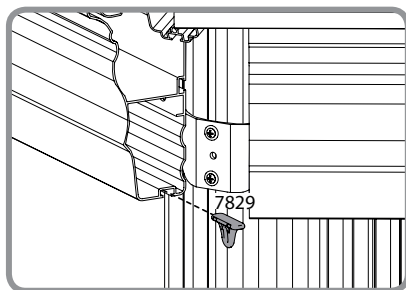

Schritt 2: (Roma) Stellen Sie sicher, dass die Reißverschlüsse geschlossen sind, wie es in der Zeichnung zu sehen ist

Schritt 4: (Monaco) Stellen Sie sicher, dass die Reißverschlüsse offen sind und der Stoff nach innen gefaltet ist, wie es in der Zeichnung zu sehen ist.

Schritt 5: (Roma) Vorhänge / Netz auf die richtige Größe einstellen.

- Wenn die Gardinen / Vorhänge aus Netz zugezogen werden, muss der Reißverschluss geschlossen und das Material gespannt werden, um es langfristig zu erhalten.
- Wenn Sie die Vorhänge/Umnetzung öffnen, sollten Sie diese an den Stangen mit den angebrachten Schlaufen festmachen.

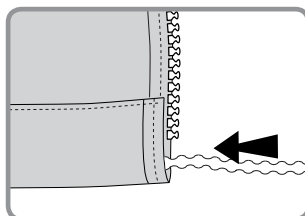

* **Optional:** Es ist möglich, unten eine Gewichtskette für Vorhänge einzufädeln.

IMPORTANTE

Estas instrucciones solo son compatibles con el modelo Roma / Monaco-
Cenador de jardín de Palram

Consejos de seguridad

- Si utiliza una escalera o herramientas eléctricas, por favor, asegúrese de seguir los consejos de seguridad del fabricante.

Antes del montaje

- Este conjunto de cortinas / redes incluye 6 piezas que cubren completamente el cenador Roma / Monaco.
- Por favor, lea estas instrucciones cuidadosamente antes de comenzar a montar este producto.
- Por favor, siga los pasos en el orden establecido en estas instrucciones.
- Guarde estas instrucciones en un lugar seguro para consultarlas en el futuro.
- Algunos de los pasos pueden requerir ayuda de una segunda persona.

Durante el montaje

Para montar las cortinas, necesitará usar la pieza **#7829**.

Esta parte se suministra con el gazebo. Si dicha parte no se insertó mientras se ensamblaba el gazebo, consulte nuevamente las Instrucciones de Ensamblaje de Gazebo apropiadas.

(Puede descargar las instrucciones de ensamblaje desde nuestro sitio web:
www.palramapplications.com)

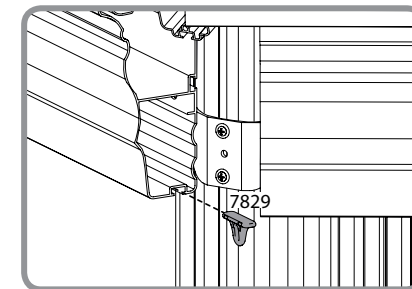

Paso 2: (Roma) Asegúrese de que las cremalleras estén cerradas, como se muestra en el dibujo.

Paso 4: (Mónaco) Asegúrese de que las cremalleras estén abiertas y que la tela esté doblada hacia adentro, como se muestra en el dibujo.

Paso 5: (Roma) Ajuste las Cortinas / Mosquiteros al tamaño apropiado.

- Cuando estén cerradas, las cortinas o redes deben comprimirse y expandirse con la finalidad de conservarlas.
- Cuando abra las cortinas / redes, deberían atarse a las varas con las correas incluidas.

* **Opcional:** Es posible enhebrar una cadena de contrapeso para cortina en la parte inferior.

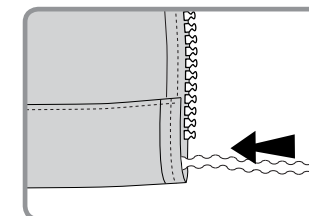

חשוב

הוראות אלו מתאימות לסככות הגינה של פלרם מהדגמים Roma \ Monaco

הוראות בטיחות

אם אתה משתמש בסולם מדרגות או בכלי עבודה חשמליים, אנא וודא שאתה פועל לפי הנחיות היצרן.

לפני ההרכבה

- סט הווילונות\רשתות כולל 6 חלקים המכסים את כלל הסככה.
- אנא קרא היטב את ההוראות לפני שתתחיל להרכיב את המוצר.
- אנא פעל לפי הצעדים בסדר המופיע בהוראות.
- שמור על ההוראות במקום בטוח לעיון בעתיד.
- כמה מהצעדים עשויים לדרוש סיוע של אדם נוסף.

במהלך ההרכבה

בכדי להרכיב את הווילונות תזדקק לחלק #7829

חלק זה מסופק עם הסככה. אם החלק לא הובנס בעת הרכבת הסככה, אנא פנה שוב להוראות הרכבת סככה הגינה הרלוונטיות. תוכל להוריד את הוראות ההרכבה מאתר האינטרנט שלנו:

www.palramapplications.com

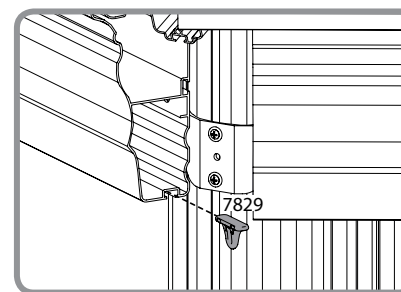

שלב 2: (Roma) וודא שהרוכסנים סגורים, כמוצג בתרשים

שלב 4: (Monaco) וודא שהרוכסנים פתוחים ושהבד מקופל כלפי פנים, כמוצג בתרשים.

שלב 5: (Roma) התאם את הווילונות\הרשתות לגודל המתאים

- בעת סגירתם, יש למתוח את הווילונות בכדי להחזיק אותם כראוי.
- בעת פתיחתם, יש לקשור את הווילונות למוטות עם הרצועות המובנות שלהם.

אופציונאלי: ניתן להשחיל משקולות בתחתית הוילון/רשת.

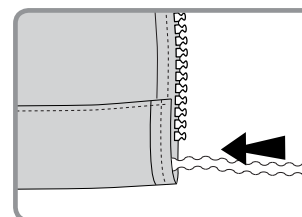

IMPORTANT

Dessa instruktioner är endast kompatibla med Palrams Roma / Monaco-
Trädgårdslusthus (Garden Gazebo)

Säkerhetsråd

- Om du använder en trappstege eller elverktyg du se till att du följer tillverkarens säkerhetsanvisningar.

Före montering

- Detta gardin-set inkluderar 6 delar, lämpliga för Roma / Monaco lusthuset.
- Läs instruktionerna noggrant innan du börjar att montera den här produkten.
- Vänligen utför stegen i den ordning som anges i denna instruktion.
- Förvara dessa instruktioner på en säker plats för framtida referens.
- Vissa av stegen kan kräva hjälp av en till person.

Under montering

För att montera gardinerna behöver du använda del #7829.

Denna del medföljer paviljongen. Om delen inte blivit infogad under montering av paviljongen, hänvisa till den relevanta paviljongsmonteringsinstruktionen.

(Du kan ladda ner monteringsinstruktioner från vår hemsida: www.palramapplications.com)

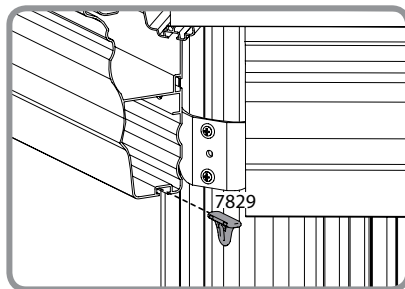

Steg 2: (Roma) Se till att dragkedjorna är igendragna, så som visas i ritningen.

Steg 4: (Monaco) Se till att dragkedjorna är öppna och inte dragits ihop, och att tyget är ihopvikt inuti, så som visas i ritningen.

Steg 5: (Roma) Justera Gardinerna/Nätet till lämplig storlek.

- När det är stängt så måste gardinerna / näten stängas med blytlås och sträckas för att förvara dem.
- När de är öppna bör gardinerna / näten knytas till stolparna med de inbyggda remmarna.

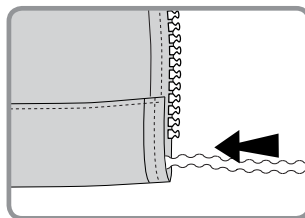

* **Valfritt:** Det är möjligt att fästa en gardinvik i nederkanten.

VIKTIG

Disse instruksjonene er kompatible med Palrams Roma / Monaco lysthus.

Sikkerhetsinstrukser

- Dersom du bruker en gardintrapp eller elektroverktøy, sørg for at du følger produsentens sikkerhetsinstrukser.

Före montering

- Dette gardin/nettingsettet inkluderer 6 deler som dekker hele lysthuset.
- Vennligst les disse instruksjonene nøye før du starter sammensettingen av produktet.
- Vennligst utfør stegene i rekkefølgen som er oppgitt i disse instruksjonene.
- Lagre disse instruksjonene på et trygt sted for senere bruk.
- Noen av stegene kan kreve assistanse fra en annen person.

Under sammensetting

For å sette sammen gardinene må du bruke del #7829.

Denne delen følger med lysthuset. Dersom delen ikke ble satt inn når lysthuset ble satt sammen, vennligst se relevante instruksjoner for sammensetting av lysthuset.

(Du kan laste ned sammensettingsinstruksjonene fra nettsiden vår: www.palramapplications.com)

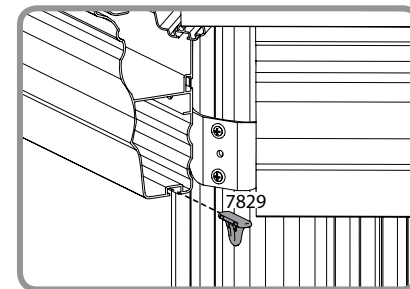

Steg 2: (Roma) Sørg for at glidelåsene er lukket, som vist på tegningen

Steg 4: (Monaco) Sørg for at glidelåsene er åpne, og stoffet er brettet på innsiden, som vist på tegningen.

Steg 5: (Roma) Juster gardinene/nettingen til passende størrelse.

- Når de er lukket, må gardinene være strukket for å kunne vedlikeholde dem på riktig måte.
- Når de er åpnet, bør gardinene bindes til stengene med de innebygde stroppene.

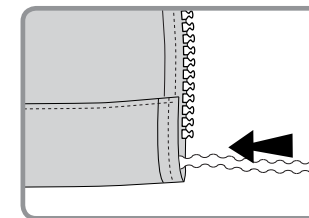

* **Valgfritt:** Det er mulig å tre på en vektjede på gardinen nederst.

TÄRKEÄÄ

Nämä ohjeet sopivat Palram's Roma / Monaco: n puutarhahuvimajaan

Turvallisuusneuvo

- Varmistathan seuraavasi valmistajan turvallisuusohjeita, mikäli käytät tikkaita tai voimatyökaluja.

Ennen kokoamista

- Tämä verho- / verkkosetti sisältää 6 osaa, jotka kattavat koko Roma / Monaco huvimajasta.
- Luethan nämä ohjeet huolellisesti ennen tuotteen kokoamisen aloittamista.
- Seuraa näissä ohjeissa olevia kokoamisvaiheita niiden mainitussa järjestyksessä.
- Pidä nämä ohjeet turvallisessa paikassa tulevaa käyttöä varten.
- Jotkut näistä vaiheista voivat vaatia toisen henkilön apua.

Kokoamisen aikana

Kootaksesi verhot tarvitset osan #7829.

Tämä osa toimitetaan huvimajan mukana. Jos osaa ei asetettu paikoilleen, kun huvimajaa koottiin, ole hyvä ja katso uudelleen soveltuva kohta huvimajan kokoamisohjeista.

(Voit ladata kokoamisohjeet verkkosivuiltamme: www.palramapplications.com)

Vaihe 2: (Roma) Varmista, että vetoketjut on suljettu, kuten piirustuksessa on esitetty

Vaihe 4: (Monaco) Varmista, että vetoketjut ovat auki ja kangas on taitettu sisäpuolelle, kuten piirustuksessa on esitetty

Vaihe 5: (Roma) Säädä verhot / verkko oikeaan kokoon.

- Kun verhot/harsoverhot on suljettu, niiden on oltava pakattuina ja vedettyinä niiden suojaamiseksi.
- Verhojen/verkon täytyy olla sidottuna pylväisiin sisäänrakennetuilla hihnoilla niiden ollessa auki.

* **Vaihtoehtoisesti:** On mahdollista ripustaa verhopainoketju alareunaan.

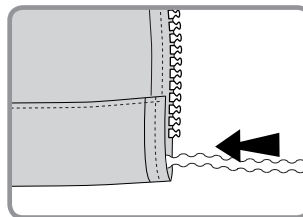
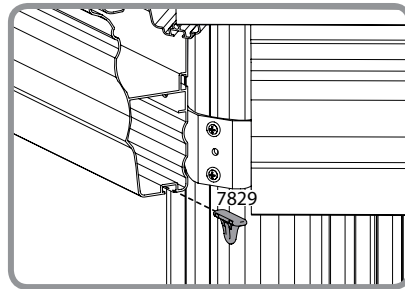

VIGTIG

Denne monteringsvejledning er kompatibel med Palrams Roma / Monaco havepavillon.

Sikkerhedsanvisning

- Hvis du bruger trappestiger eller el-værktøj skal du sørge for, at du følger producentens sikkerhedsanvisninger.

Før monteringen

- Dette gardin / net sæt indeholder 6 dele, der dækker hele havepavillonen.
- Læs grundigt denne vejledning, inden du begynder at montere dette produkt.
- Udfør trinene i den rækkefølge, som de er beskrevet i denne vejledning.
- Opbevar denne vejledning på et sikkert sted til senere brug.
- Nogle af trinene kan kræve hjælp fra en anden person.

Under monteringen

For at kunne montere gardinerne skal du bruge del nr. 7829.

Denne del er leveret sammen med havepavillonen. Hvis delen ikke blev indsat, mens havepavillon blev monteret, henvises der til den relevante monteringsvejledning til havepavillonen.

(Du kan downloade monteringsvejledningen fra vores hjemmeside: www.palramapplications.com)

Trin 2: (Roma) Sørg for, at lynlåsen er lukket, som vist på tegningen

Trin 4: (Monco) Sørg for, at lynlåsen er åben og stoffet er foldet indvendigt som vist på tegningen.

Trin 5: (Roma) Juster gardinerne / nettene til den passende størrelse.

- Når gardinerne er trukket for, er du nød til at strække dem med henblik på korrekt vedligeholdelse.
- Når gardinerne er trukket fra, skal de være bundet til stolperne med de indbyggede stropper.

* **Valgfrit:** Det er muligt at trække en gardin vægkæde i bunden.

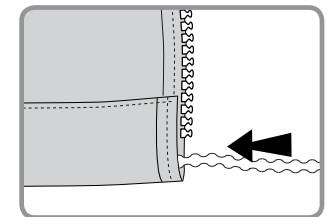
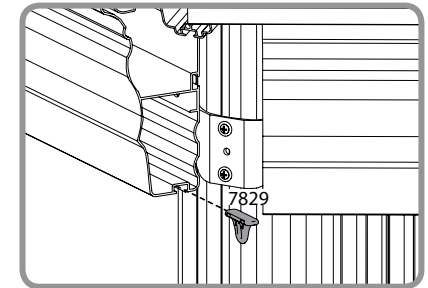

BELANGRIJK

Deze handleiding is compatibel met Palrams Roma / Monaco Gazebo's voor de Tuin.

Veiligheidsadvies

- Bij het gebruik van een ladder of elektrisch gereedschap, s.v.p. ervoor zorgen om het veiligheidsadvies van de fabrikant op te volgen.

Vóór montage

- Deze gordijnen-/netten set bevat 6 onderdelen die de gehele gazebo omvatten.
- S.v.p. deze handleiding zorgvuldig doorlezen voordat u begint met de montage van het product.
- S.v.p. de stappen uitvoeren in de volgorde zoals vermeld in deze handleiding.
- Bewaar deze handleiding op een veilige plaats voor toekomstige raadpleging.
- Bij sommige stappen kan de hulp van een tweede persoon nodig zijn.

Tijdens de montage

Om de gordijnen te monteren dient u onderdeel #7829 te gebruiken.

Dit onderdeel wordt met de gazebo geleverd. Indien het onderdeel niet werd bijgevoegd toen de gazebo werd geassembleerd, s.v.p. de relevante Handleiding voor Montage van de Gazebo voor de Tuin raadplegen.

(U kunt de montagehandleiding downloaden op onze website: www.palramapplications.com)

Stap 2: (Roma) Zorg ervoor dat de ritsen gesloten zijn, zoals afgebeeld in de tekening

Stap 4: (Monaco) Zorg ervoor dat de ritsen open zijn en de stof naar binnen gevouwen is, zoals afgebeeld in de tekening.

Stap 5: (Roma) Pas de gordijnen/netten aan op de juiste afmetingen.

- Indien zij gesloten zijn, dienen de gordijnen gespannen te worden zodat ze in goede staat blijven.
- Indien ze geopend zijn, dienen de gordijnen met de ingebouwde banden aan de palen vastgemaakt te worden.

* **Optioneel:** Het is mogelijk om een gewichtsketting onderaan het gordijn in te rijgen.

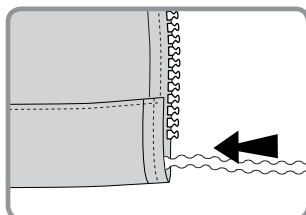
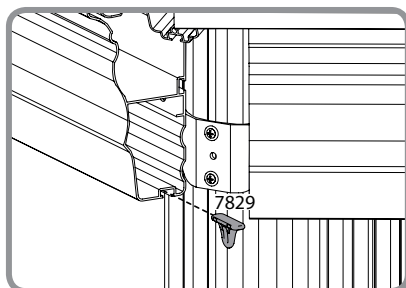
**IMPORTANTE**

Queste istruzioni sono compatibili con il Gazebo da Giardino Palram's Roma / Monaco

Avvertenze di sicurezza

- In caso di utilizzo di scala o attrezzi elettrici, assicurarsi di seguire le avvertenze di sicurezza del fabbricante.

Prima dell'assemblaggio

- Questo set tessile include 6 parti che coprono l'intero gazebo.
- Leggere attentamente queste istruzioni prima dell'assemblaggio del prodotto.
- Seguire i passi secondo l'ordine di queste istruzioni.
- Conservare queste istruzioni in un posto sicuro per futura consultazione.
- Alcuni passi possono richiedere l'assistenza di una seconda persona.

Durante l'assemblaggio

Per assemblare le tende usare la parte n. 7829.

Questa parte è fornita con il gazebo. Se la parte non è stata inserita durante l'assemblaggio del gazebo, fare riferimento alle Istruzioni di assemblaggio del Gazebo da Giardino.

(le istruzioni di assemblaggio sono scaricabili dal nostro sito: www.palramapplications.com)

Passo 2: (Roma) Assicurarsi che le cerniere siano chiuse, come mostra il disegno.

Passo 4: (Monaco) Assicurarsi che le cerniere siano aperte ed il tessuto piegato all'interno, come mostra il disegno.

Passo 5: (Roma) Fissare le tende/il tessuto secondo la misura appropriata.

- Quando sono chiuse, le tende devono essere tese per mantenersi correttamente.
- Quando sono aperte, le tende dovrebbero essere legate alle aste con le cinture integrate.

* **Opzionale:** E' possibile inserire una catena distanziatrice per peso tenda verticale nella parte inferiore.

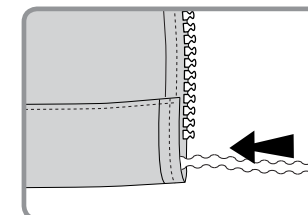
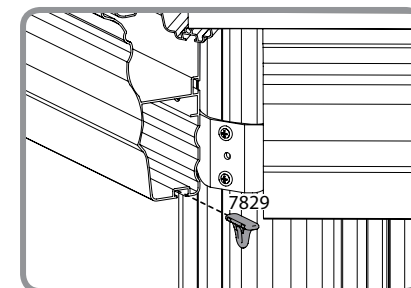

DÔLEŽITÉ

Tieto inštrukcie sú kompatibilné so záhradnými terasami Palram Roma / Monaco.

Bezpečnostné rady

- Ak používate rebrík alebo elektrické nástroje, ubezpečte sa, či sú dodržiavané bezpečnostné rady výrobcu.

Pred montážou

- Táto súprava závesu / siete zahŕňa 6 dielov, ktoré kryjú celú terasu.
- Prečítajte si pozorne tieto inštrukcie predtým, ako sa pustíte do montáže tohto produktu.
- Vykonajte tieto kroky tak, ako sa uvádza v inštrukciách.
- Držte tieto inštrukcie na bezpečnom mieste pre ich použitie v budúcnosti.
- Niektoré kroky môžu vyžadovať pomoc druhej osoby.

Počas montáže

Za účelom montáže závesov bude potrebné použiť #7829.

Tento diel sa dodáva spolu s markízou. Ak diel nie je založený počas montáže markízy, pozrite si späťne príslušné inštrukcie pre montáž záhradnej markízy.

(Montážne inštrukcie si môžete prevziať z našej webovej stránky: www.palramapplications.com)

Krok 2: (Roma) Ubezpečte sa, či sú zatahnuté zipsy tak, ako je to uvedené na obrázku

Krok 4: (Monaco) Ubezpečte sa, či sú zipsy otvorené a látka vnútri poskladaná, ako je uvedené na obrázku.

Krok 5: (Roma) Nastavte závesy / sieť na vhodnú veľkosť.

- Keď je záves zavretý, mal by byť napnutý, aby sa neničil.
- Keď je záves otvorený, mal by byť napnutý cez podpory tak, aby sa vytvárali pásy.

* **Voliteľné:** Existuje možnosť pripojiť v spodnej časti nosný pás závesu.

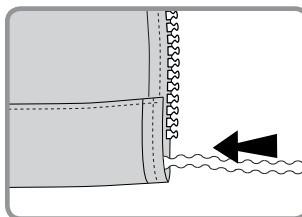
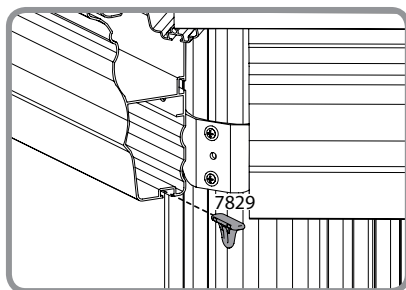
**POMEMBNO**

Ta navodila so združljiva s serijo izdelkov Palram Roma / Monaco Garden Gazebos.

Varnostno navodilo

- Če uporabljate lestev ali električno orodje, morate pri tem upoštevati varnostna navodila proizvajalca.

Pred sestavljanjem

- Ta zavesa / komplet mreže vsebuje 6 delov, ki v celoti prekrijejo vrtni paviljon.
- Pazljivo preberite ta navodila preden začnete sestavljati ta izdelek.
- Izvedite korake v vrstnem redu, kot je navedeno v tem navodilu.
- Shranite ta navodila na varno mesto za kasnejšo uporabo.
- Pri nekaterih korakih boste mogoče potrebovali pomoč druge osebe.

Med sestavljanjem

Da bi lahko sestavili zaveso, boste morali uporabiti del #7829.

Ta del je dobavljen s paviljonom. Če del ni bil nameščen ob sestavljanju paviljona, si ponovno oglejte ustrezna Navodila za sestavljanje paviljona Garden Gazebo.

(Navodila za sestavljanje si lahko prenesete iz naše spletne strani: www.palramapplications.com)

Korak 2: (Roma) Prepričajte se, da so zadrge zaprte, kot je prikazano na skici.

Korak 4: (Monaco) Prepričajte se, da so zadrge odprte in da je blago znotraj preloženo, kot je prikazano na skici.

Korak 5: (Roma) Prilagodite zaveso / mrežo na ustrezno velikost.

- Ko je paviljon zaprt je treba zaveso zaradi ustreznega vzdrževanja raztegniti.
- Ko je odprt, je treba zaveso privezati k stebrom z vgrajenimi trakovi.

* **Neobvezno:** Na dnu lahko namestite verižico za navijanje zaveso.

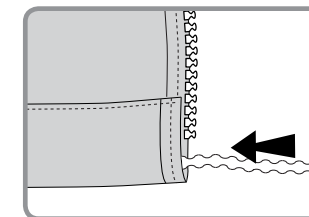
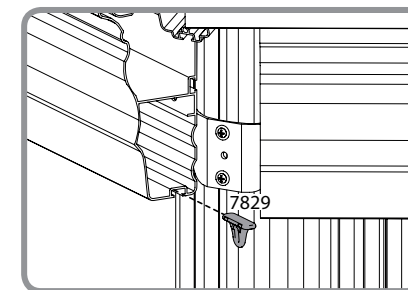

OLULINE

Need juhised vastavad Palrami Roma / Monaco aiapaviljonidele.

Ohutusnõu

- Kui kasutada redelit või elektririistu, siis palun veenduge selles, et järgite tootja ohutusalaseid nõuandeid.

Enne kokkupanekut

- See kardina- / võrgukomplekt sisaldab 6 osa, mis katavad kogu paviljoni.
- Palun tutvuge käesolevate juhistega hoolikalt enne, kui hakkate seda toodet kokku panema.
- Palun teostage sammud käesolevas juhendis kirja pandud järjekorras.
- Hoidke käesolevad juhised tulevaseks kasutamiseks turvalises kohas.
- Mõned sammud võivad vajada teise inimese abi.

Kokkupaneku ajal

Selleks, et kardinat kokku panna, peate kasutama osa #7829.

See osa antakse paviljoniga kaasa. Kui osa paviljoni kokkupaneku ajal mitte kasutada, siis tulge vastava aiapaviljoni kokkupaneku juhendi osa juurde tagasi (kokkupanemisjuhised on allalaetavad meie veebilehel: www.palramapplication.com).

Samm 2: (Roma) Veenduge, et tõmblukud on suletud, nii nagu joonisel näidatud.

Samm 4: (Monco) Veenduge, et tõmblukud on lahti ja riie on sissepoole volditud, nii nagu joonisel näidatud.

Samm 5: (Roma) Kohendage kardinaid / võrku vastavalt sobivusele.

- Kui suletud, siis tuleb kardinaid venitada, et neid kohaselt kasutada.
- Kui avatud, siis tuleks kardinat siduda postide külge, kasutades vastavaid trippe.

* **Valikuline:** On võimalik allosas ühendada kardina kaalukett.

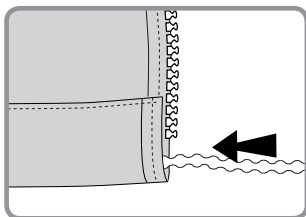
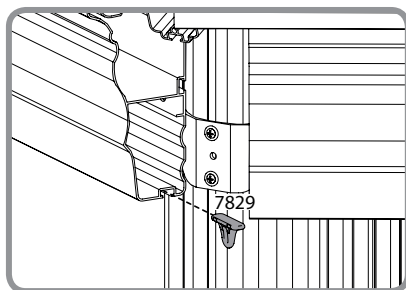

FONTOS

Ezek az utasítások a Palram Roma / Monaco kerti pavilonjaira vonatkoznak.

Biztonsági tanács

- Ha létrát vagy szerszámgépeket használ, kövesse azok gyártójának biztonsági tanácsait.

Az összeszerelés előtt

- Ez a függöny- és hálószett 6 elemet tartalmaz, melyek a teljes pavilon lefedésére alkalmasak.
- A termék összeszerelésének megkezdése előtt kérjük, olvassa el ezeket az utasításokat.
- Kérjük, az utasításokat az ebben az útmutatóban leírt sorrendben hajtsa végre.
- Tartsa meg az útmutatót egy biztonságos helyen későbbi használatra.
- Egyes lépések végrehajtásához egy második személy segítségére is szükség lehet.

Összeszerelés

A függönyök összeszereléséhez szüksége lesz a #7829 számú elemre.

Ezt az elemet megtalálja a pavilon alkatrészei között. Amennyiben ez az elem nem került felszerelésre a pavilon összeszerelése során, nézzen utána a pavilon rá vonatkozó összeszerelési utasításai közt.

(Az összeszerelési útmutatót letöltheti a weboldalunkról: www.palramapplications.com)

2. lépés: (Roma) Ne fejedje összehúzni a cipzárt a rajzon látható módon

4. lépés: (Monco) Fontos, hogy a cipzár nyitva legyen, az anyag pedig belülré legyen hajtva a rajzon látható módon.

5. lépés: (Roma) A függönyöket / hálót igazítsa a megfelelő méretre.

- Hogy megfelelően megőrizhesse a függönyök állapotát, azokat összecukott állapotban egyenesre kell húzni.
- Nyitott állapotban a függönyöket kösse rá a tartóoszlopokra a rajtuk lévő szijak segítségével.

* **Opcionális:** Lehetőség van egy függönysúly befűzésére a függöny alsó részén.

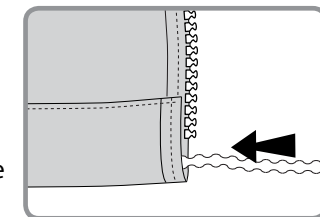
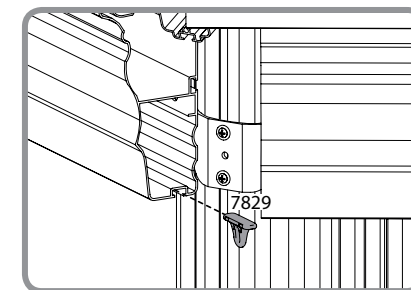

UWAGA

Niniejsza instrukcja jest zgodna z altanami ogrodowymi Palram's Roma / Monaco.

Wskazówki dotyczące bezpieczeństwa

- W przypadku stosowania drabiny lub elektronarzędzi należy przestrzegać zaleceń producenta dotyczących bezpieczeństwa.

Przed montażem

- Ten zestaw zasłon/siatek składa się z 6 części, które obejmują całą altanę.
- Przed przystąpieniem do montażu tego produktu należy dokładnie przeczytać niniejszą instrukcję.
- Czynności należy wykonywać w kolejności podanej w niniejszej instrukcji obsługi.
- Instrukcję należy przechowywać w bezpiecznym miejscu, aby móc z niej skorzystać w przyszłości.
- Niektóre z działań mogą wymagać pomocy drugiej osoby.

W trakcie montażu

W celu montażu zasłon należy użyć części #7829.

Część ta jest dostarczana z altaną. Jeżeli część nie została załączona podczas montażu altany, proszę zapoznać się z odpowiednimi Instrukcjami Montażu Altan Ogrodowych.

(Instrukcję montażu można pobrać z naszej strony internetowej: www.palramapplications.com)

Krok 2: (Roma) Należy upewnić się, że suwaki są zamknięte, jak pokazano na rysunku.

Krok 4: (Monco) Należy upewnić się, że suwaki są otwarte, a tkanina złożona do środka, jak pokazano na rysunku.

Krok 5: (Roma) Dostosować zasłony / siatkę do odpowiedniego rozmiaru.

- Aby kurtyny były właściwie użytkowane, przy zamknięciu powinny być napięte.
- Po otwarciu zasłony powinny być przymocowane do słupków za pomocą wbudowanych pasków.

* **Opcjonalnie:** Łańcuch obciążający zasłonę można przewlec od spodu.

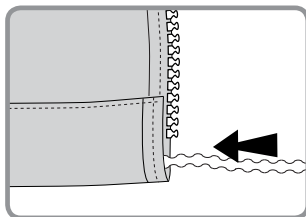
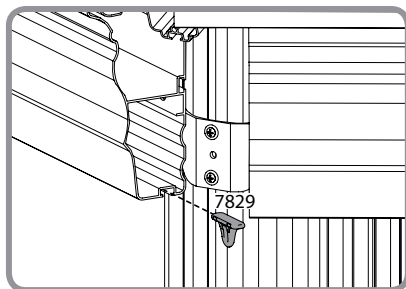
**Внимание**

Данные инструкции соответствуют моделям Roma ("Рим") / Monaco ("Монако" садовых беседок (газебо), производства Palram ("Палрам").

Рекомендации по безопасности

- При использовании стремянки или электроинструментов следуйте инструкциям безопасности производителя.

Перед сборкой

- Данный комплект штор/сеток включает 6 частей, полностью покрывающих газебо.
- Пожалуйста, внимательно прочтите эти инструкции, прежде чем приступить к сборке продукта.
- Выполняйте этапы сборки в порядке, указанном в инструкции.
- Рекомендуем сохранить данные инструкции для справок.
- Некоторые этапы требуют участия помощника.

В процессе сборки

Для установки штор вам понадобится деталь # 7829.

Эта часть входит в комплект газебо. Если деталь не была установлена в процессе сборки газебо, (беседки), следует обратиться к соответствующим инструкциям по сборке газебо.

(Вы можете загрузить инструкции по сборке нашего сайта: www.palramapplications.com)

Этап 2: (Roma) Убедитесь, что молнии закрыты, как показано на рисунке

Этап 4: (Monaco) Убедитесь, что молнии открыты, а ткань сложена внутрь, как показано на рисунке.

Этап 5: (Roma) Отрегулируйте шторы /сетку до нужного размера.

- Для большей сохранности закрытые шторы должны быть полностью растянуты.
- В открытом положении шторы следует привязать к стойкам встроенными ремешками.

* **Дополнительно:** можно продеть вес занавеса цепи в нижней части.

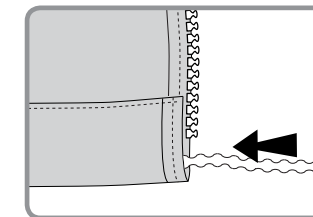
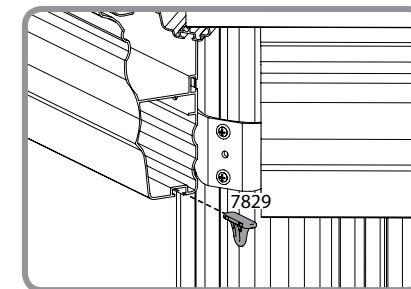

SVARĪGI

Šie norādījumi ir saderīgi ar Palram Roma / Monaco dārza lapenēm.

Drošības ieteikumi

- Ja lietojiet saliekamās kāpnes vai elektroinstrumentus, pārliecinieties, ka sekojat ražotāja drošības norādījumiem.

Pirms montāžas

- Šis aizkaru/tikla komplekts ietver 6 detaļas, kas aptver visu lapene.
- Lūdzu, uzmanīgi izlasiet šos norādījumus, pirms sākat šī produkta montāžu.
- Lūdzu, veiciet darbības šajos norādījumos norādītajā kārtībā.
- Noglabājiet šos norādījumus drošā vietā, lai varētu tos izmantot arī vēlāk.
- Dažu soļu izpildē var būt nepieciešama otras personas palīdzība.

Montāžas laikā

Lai uzmontētu aizkarus, būs nepieciešams izmantot detaļu **#7829**.

Šī detaļa tiek piegādāta kopā ar lapeni. Ja detaļa netika ievietota, kamēr lapene tika samontēta, lūdzu, skatīties atbilstošo dārza lapenes montāžas instrukciju.

(Varat lejupielādēt montāžas instrukcijas mūsu mājas lapā: www.palramapplications.com)

Solis 2: (Roma) Pārliecinieties, ka rāvējslēdzēji ir aiztaisi, kā parādīts zīmējumā

Solis 4: (Monco) Pārliecinieties, ka rāvējslēdzēji ir atvērti un audums ir salocīts iekšā, kā parādīts zīmējumā.

Solis 5: (Roma) Pielāgojiet aizkarus/tiklus atbilstoši izmēram.

- Kad aizvērti, aizkariem ir jābūt izstieptiem, lai tos pareizi uzturētu.
- Kad atvērti, aizkariem jābūt piestiprinātiem pie statņiem ar iebūvētām siksnām.

* **Pēc izvērles:** Ir iespējams nostiept apakšējo aizkaru svaru ķēdi.

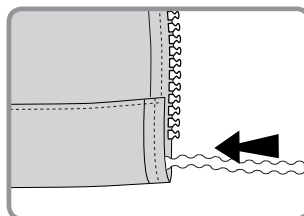
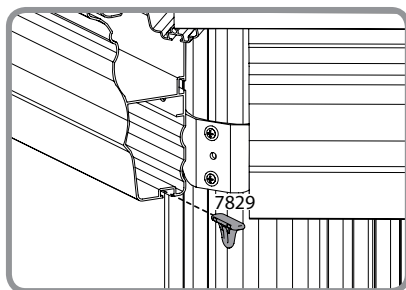
**DŮLEŽITÉ**

Tyto pokyny jsou v souladu s Palram Roma / Monaco zahradními altány.

Bezpečnostní pokyny

- Pokud používáte štafle nebo elektrické nástroje, ujistěte se, že dodržíte bezpečnostní pokyny výrobce.

Před montáží

- Tato závěsa / síťová sada obsahuje 6 částí, které pokrývají celý altán.
- Před začátkem montáže tohoto výrobku pečlivě přečtěte tyto pokyny.
- Prosím provést kroky v pořadí stanoveném těmito pokyny.
- Uchovávejte tyto pokyny na bezpečném místě pro budoucí použití.
- Některé kroky mohou vyžadovat pomoc druhé osoby.

Během montáže

Pro sestavení závěsů budete potřebovat část **#7829**.

Tato část je dodávána s altánem. Jestli část nebyla nalezená zatímco altán byl sestavený, prosím, se obraťte na relevantní pokyny k montáži zahradního altánu.

(Pokyny k montáži si můžete stáhnout z našich webových stránek: www.palramapplications.com)

Krok 2: (Roma) Ujistěte se, že zipy jsou zavřené, jak je znázorněno na obrázku

Krok 4: (Monaco) Ujistěte se, že zipy jsou otevřené a tkanina je složena dovnitř, jak je znázorněno na obrázku.

Krok 5: (Roma) Nastavte závěsy / síť na příslušnou velikost.

- Při zavření musí být závěsy napnuté, aby je bylo možné správně udržovat.
- Při otevření by závěsy měly být vázány na tyče vestavěnými popruhy.

* **Volitelně:** Závěsný řetěz je možné navléknout ve spodní části.

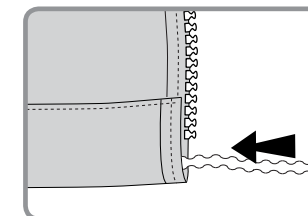
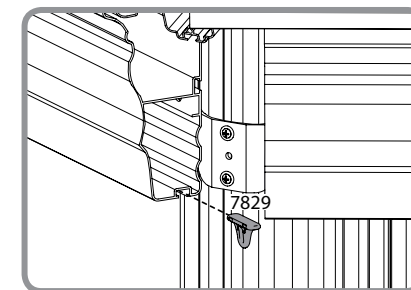

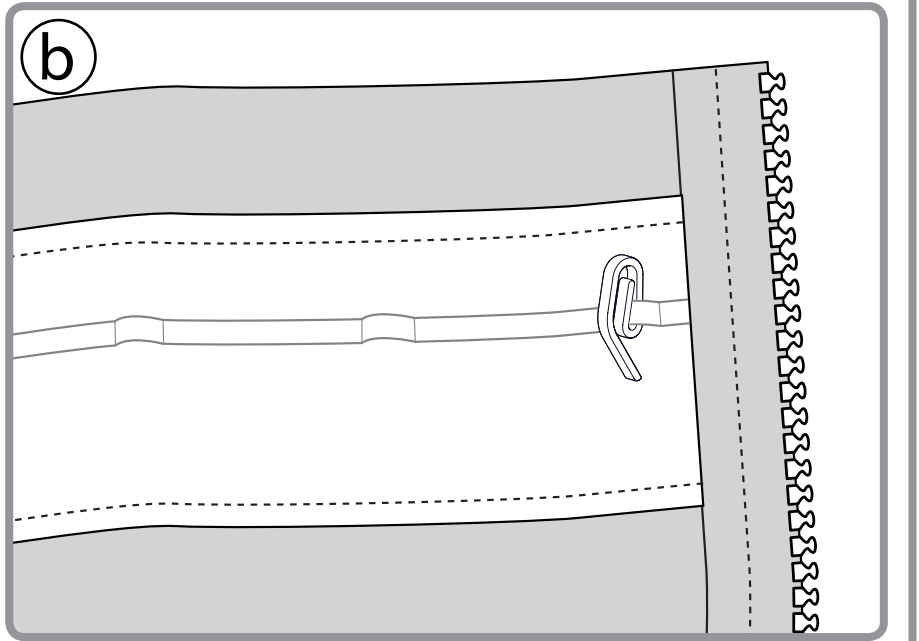
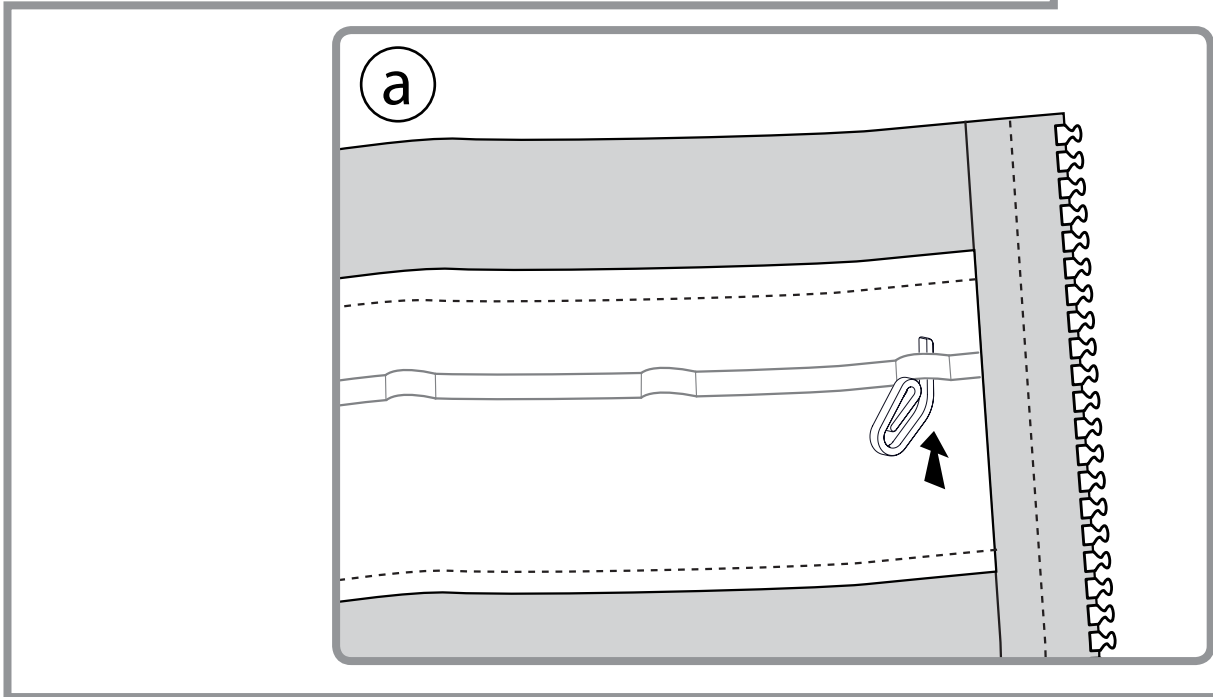
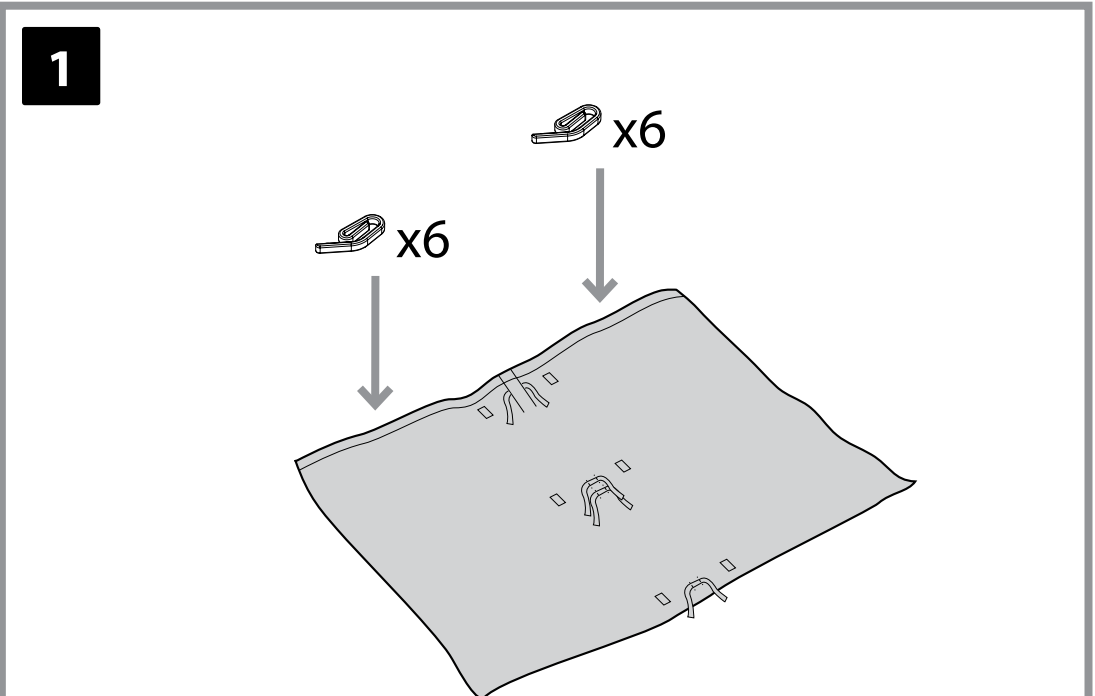
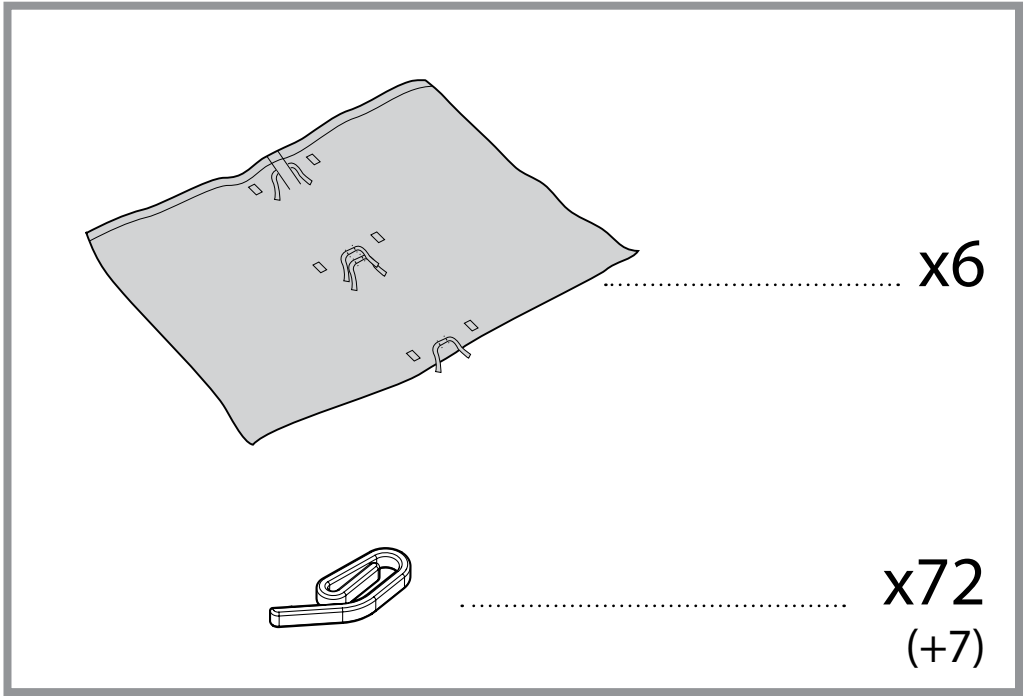

2

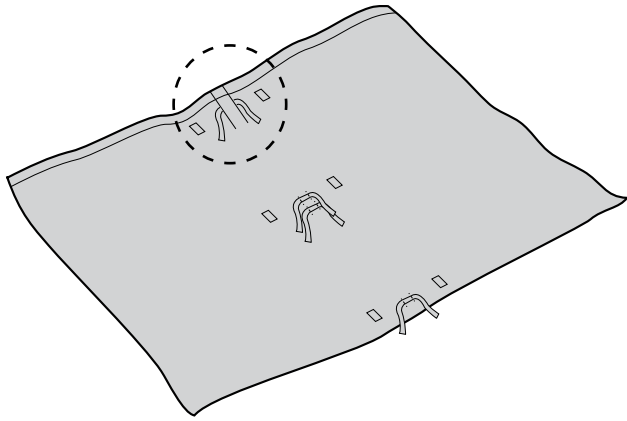

ROMA

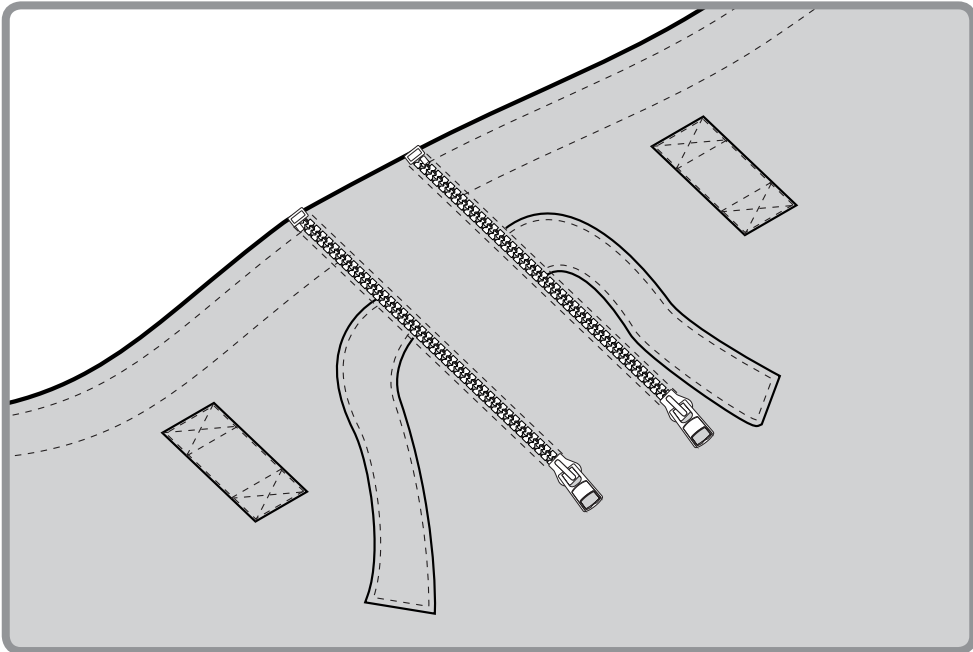

3

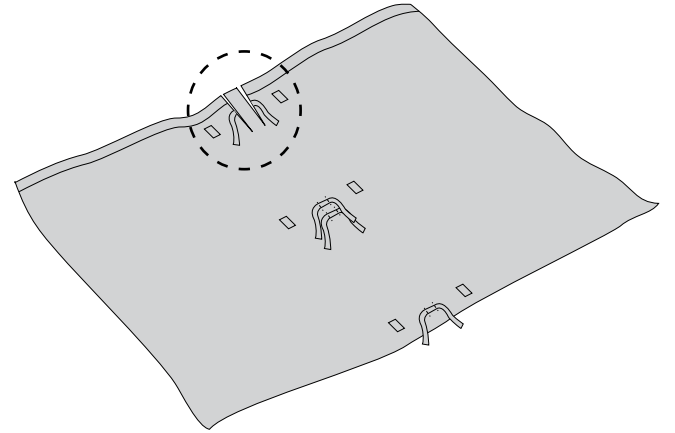

MONACO

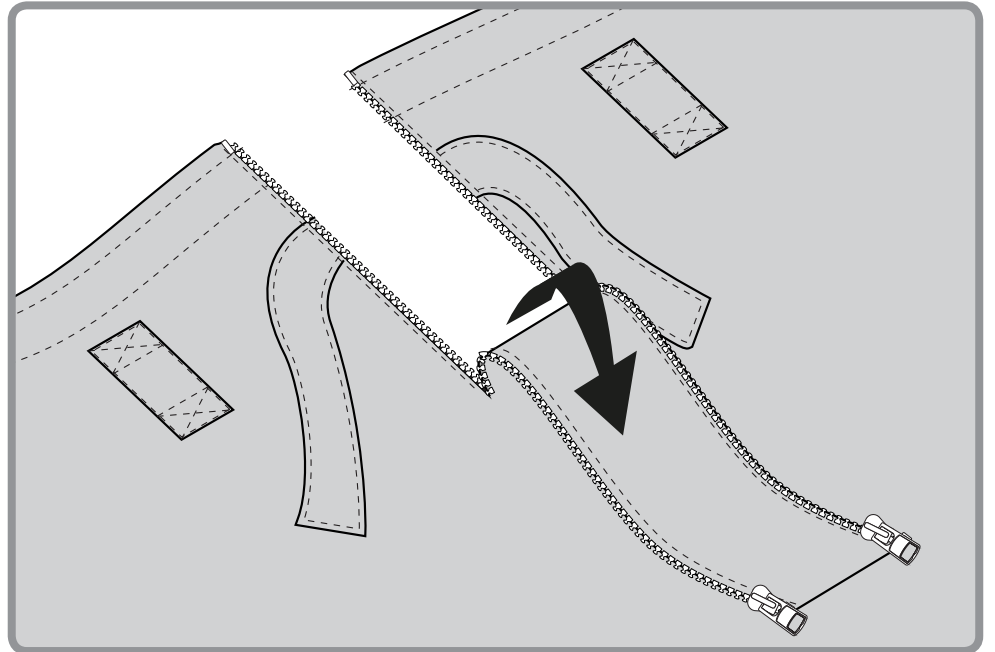

4

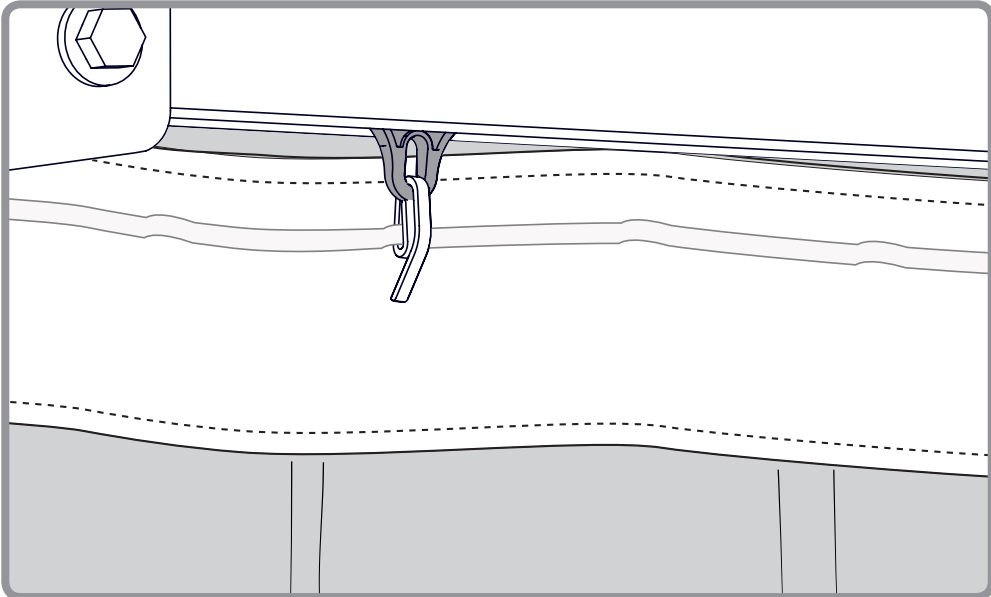
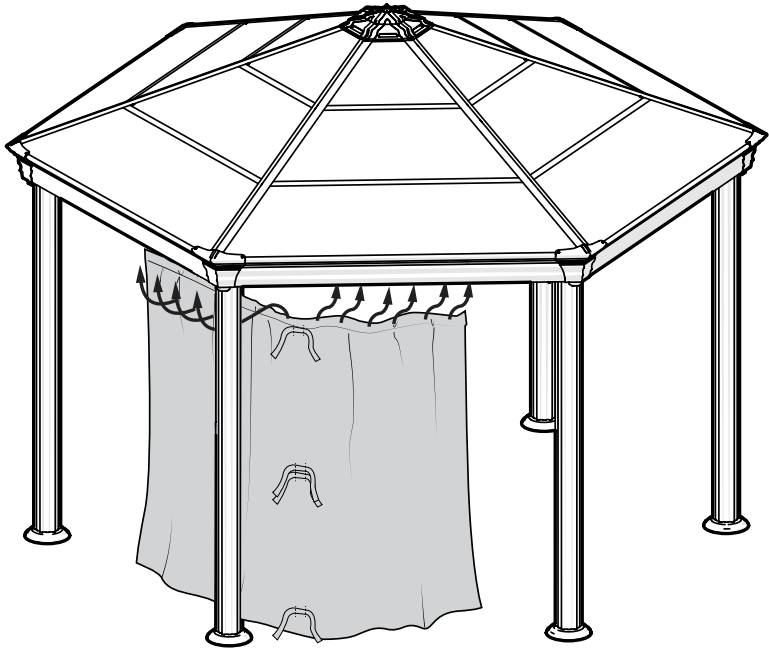

5

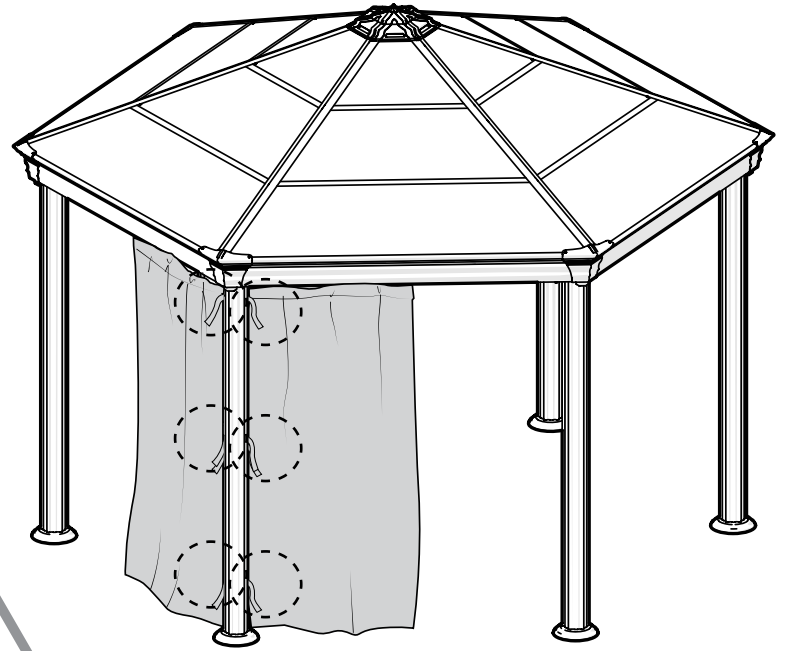

ROMA

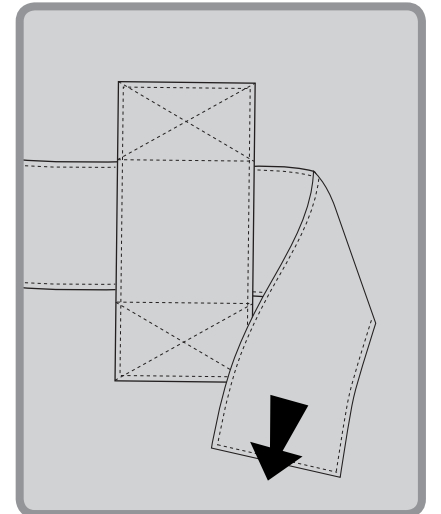
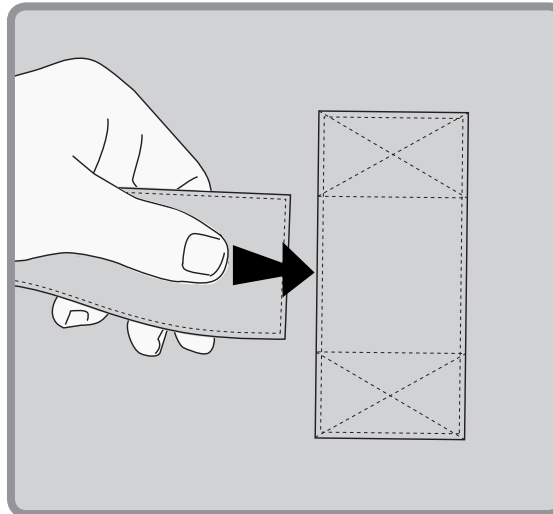

6

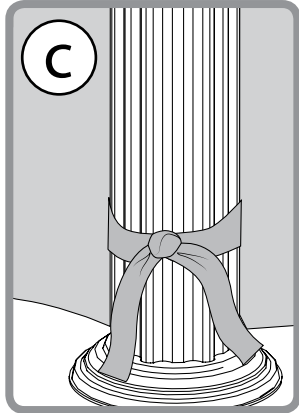
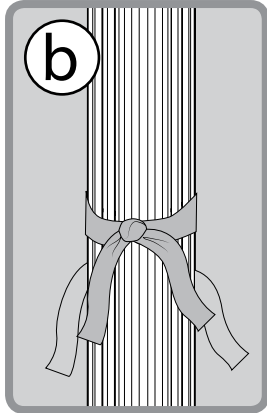
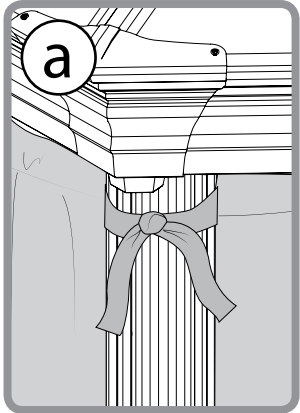
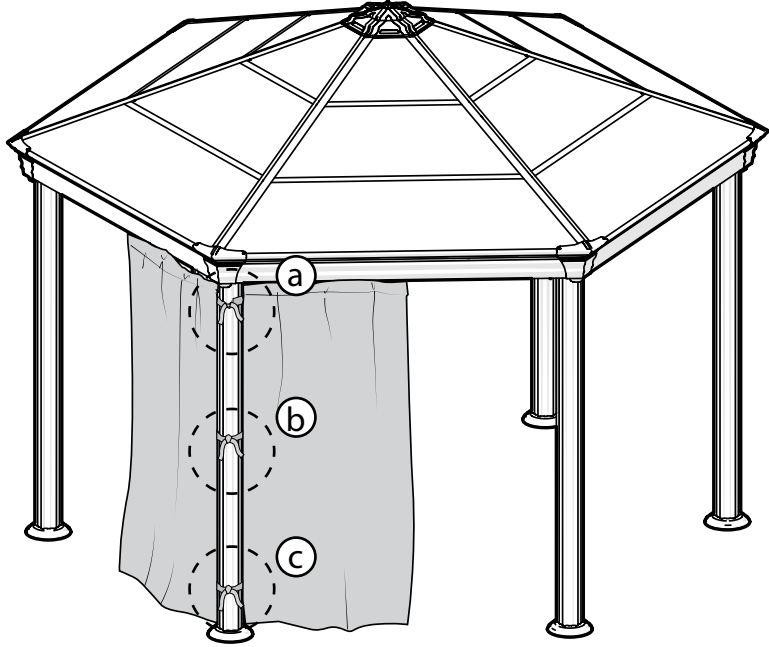

7

