

Tamaño aplicable

Catálogo

- Tamaño aplicable.....01
- Componentes del producto.....03
- 1. Código de acceso: Diagrama de flujo.....04
- 2. Tarjeta RFID: Diagrama de flujo
- 3. Otros ajustes: Diagrama de flujo.....05
- Lista de accesorios (TOOL BOX).....06
- Instalar la batería
- Ajustar la longitud del cilindro07
- Imágenes de la instalación
- Diagrama de reajuste
- Desbloquear y bloquear.....08
- PREGUNTAS MÁS FRECUENTES
- Instrucciones de activación e inicio de sesión de Bluetooth ..09
- Selecciona "Android/iOS" para descargarlo
- Inicia sesión en la aplicación
- Enlaza el dispositivo10
- Especificaciones11
- Instrucciones de funcionamiento

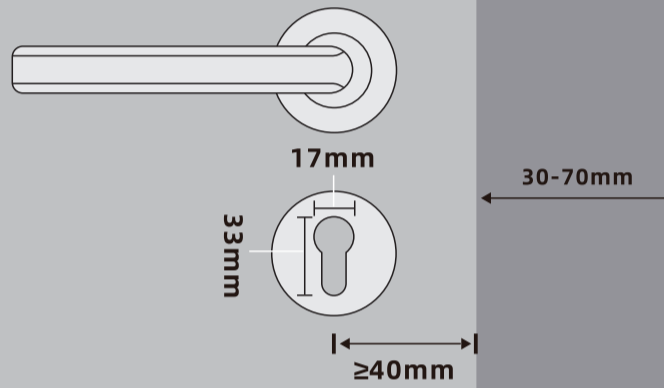

Componentes del producto

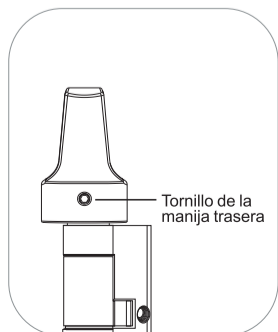
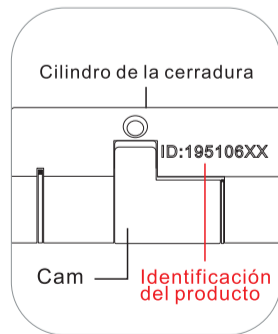
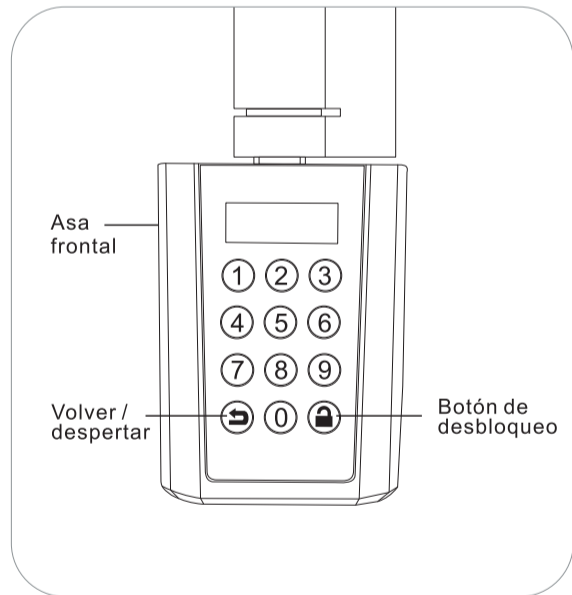

1. Código de acceso: Diagrama de flujo

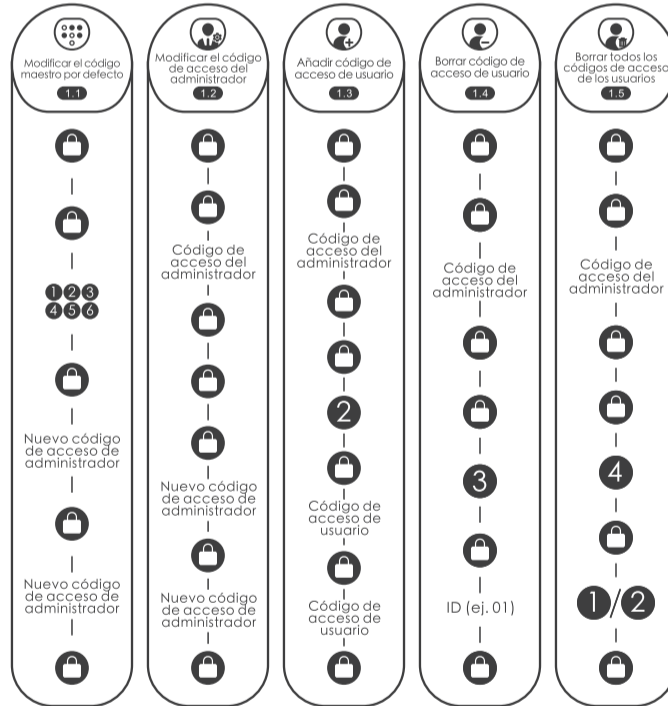

3. Otros ajustes: Diagrama de flujo

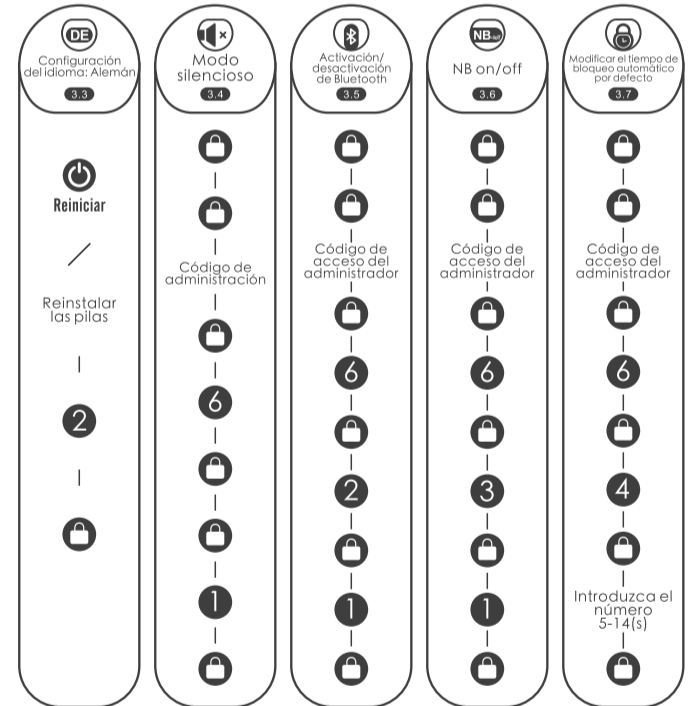

2. Tarjeta RFID: Diagrama de flujo

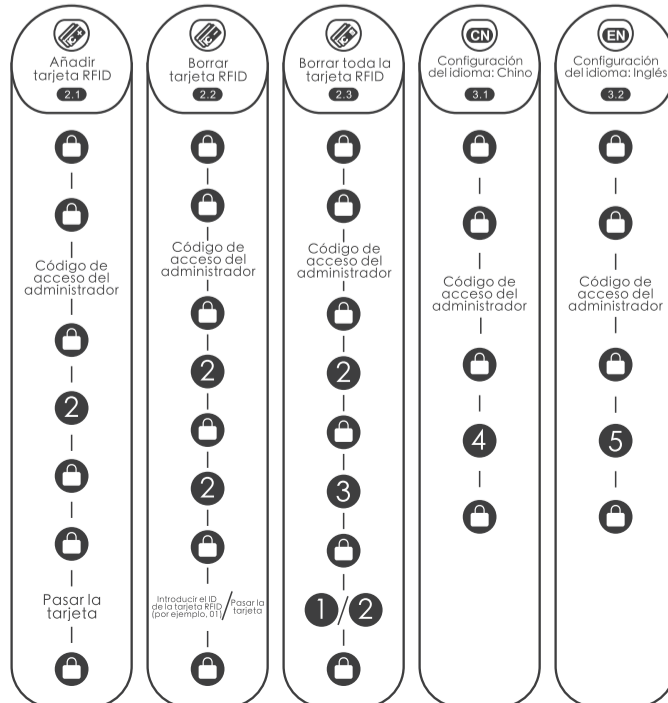

3. Otros ajustes: Diagrama de flujo

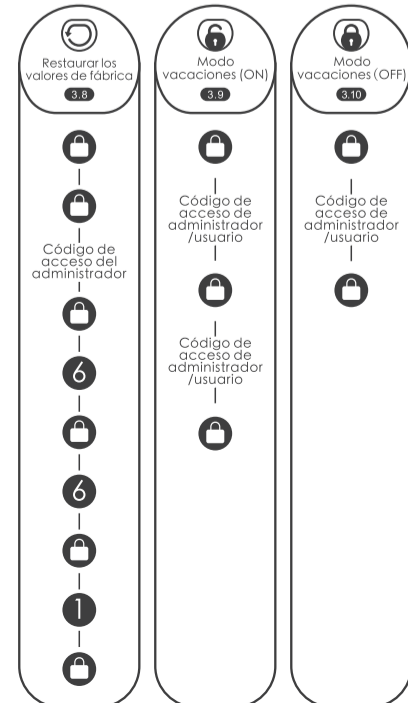

Lista de accesorios (TOOL BOX)

Si hay una falta de accesorios, por favor, póngase en contacto con el servicio al cliente en el tiempo.

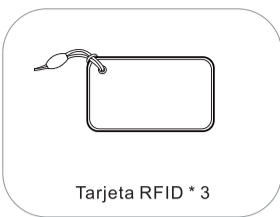

Tarjeta RFID * 3



Destornillador Llave Allen *1
Phillips *1

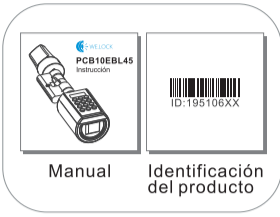

Manual e identificación del producto

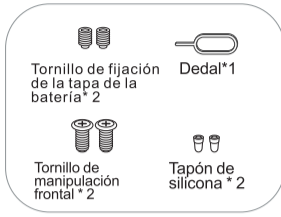

Tornillo de fijación de la tapa de la batería * 2
Dedal * 1
Tornillo de manipulación frontal * 2
Tapón de silicona * 2

Instalar la batería

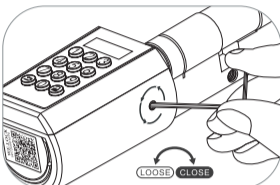

1. Afloje los tornillos con la llave Allen

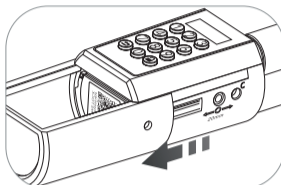

2. Abra la tapa de acero inoxidable

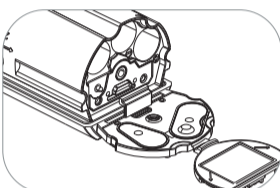

3. Abra la tapa de la batería

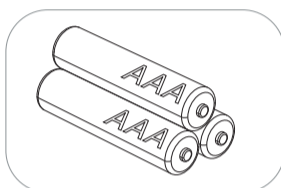

4. 3 * Batería AAA (Por favor, cómprela usted mismo)

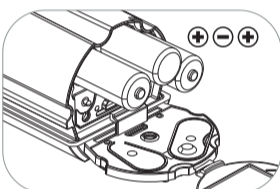

5. Instalar la batería

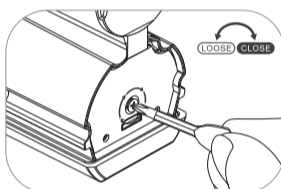

6. Fije la tapa de la batería y apriete los tornillos

- 06 -

Ajustar la longitud del cilindro

Dependiendo de la longitud del cilindro requerida, se puede ajustar la longitud interior y exterior aflojando el tornillo con el destornillador y luego sacando la manija cuando sea necesario. Apriete los tornillos después del ajuste y tape los agujeros de ajuste con el tapón de silicona, que puede desempeñar un cierto efecto impermeable.

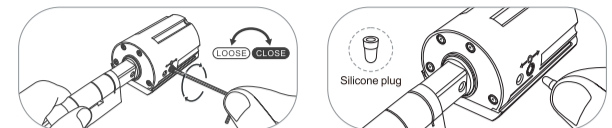
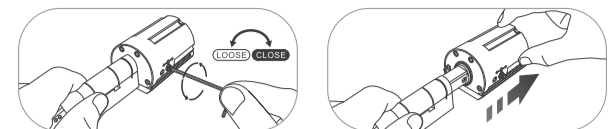

Por razones de seguridad, no se puede quitar el asa delantera.

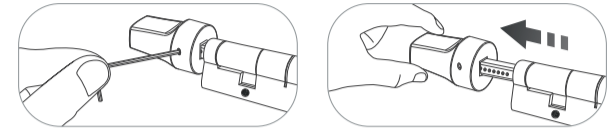

Imágenes de la instalación

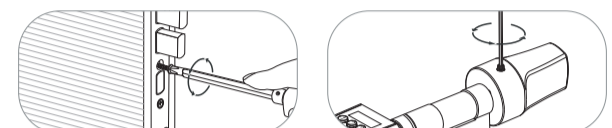

1. Retire el tornillo de fijación y el cilindro original

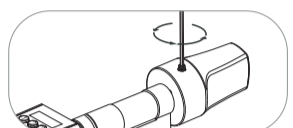

2. Saque los tornillos y extraiga el asa trasera

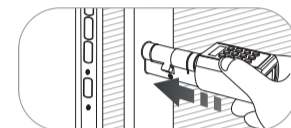

3. El cilindro de la cerradura se instala en el agujero de la cerradura desde el exterior



4. Instalación Tornillos de fijación

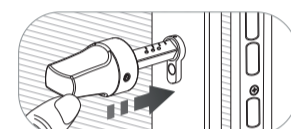

5. Instalar la manija trasera

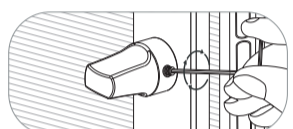

6. Tornillo de la manija trasera fija

Diagrama de restablecimiento

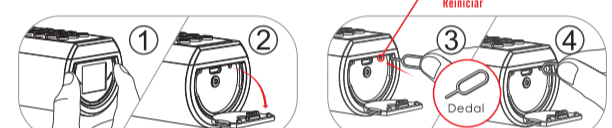

1. Abrir la tapa de silicona 2. Encuentre el dedal en los accesorios adjuntos
3. Encontrar el orificio donde se encuentra el botón de reinicio
4. Introducir el dedal en el orificio y pulsar el botón de reinicio

- 07 -

Desbloquear y bloquear

Desbloquear la puerta desde el exterior



Pulsar

La pantalla muestra: "Desbloqueado. Por favor, encienda la manija".

El teclado se ilumina

El pomo puede girar 360 grados libremente después de bloquearse.

Para proteger la cerradura no ser dañado por la torsión con fuerza.

Aviso de batería baja:

Después de despertarse, la pantalla muestra: "Batería baja".

Batería baja

Battery Low

Después de 3 "beep beep beep", la pantalla indica: "Batería baja".

Por favor, sustituya la batería rápidamente cuando aparezca el mensaje anterior.

PREGUNTAS MÁS FRECUENTES

- ¿Qué debo hacer cuando reciba el candado? Cuando reciba el candado, por favor, modifique la contraseña por defecto "123456" a su propia contraseña de administrador primero, así que por favor manténgalo en su mente.
- ¿Dónde puedo encontrar el número de identificación de la cerradura? El número de identificación de la cerradura, de 8 dígitos, se encuentra en el centro de la cerradura o en la caja de embalaje.
- ¿Cuándo sonará la alarma de batería baja? La batería está por debajo del 20%.
- ¿Para qué sirve la llave de seguridad USB? La llave de seguridad USB es una llave de repuesto, para situaciones de emergencia, como cuando la cerradura se rompe o la batería se agota, entonces usted puede utilizar el banco de energía para cargar la cerradura a través del cable USB, a continuación, utilizar nuestra aplicación para desbloquear la cerradura.
- ¿Cómo puedo contactar con el servicio de atención al cliente? Por favor, póngase en contacto con este correo electrónico: Service@WelockGlobal.com

- 08 -

Instrucciones de activación e inicio de sesión de Bluetooth

Escanea el código QR del candado.



Seleccione "Android / iOS" para descargar



Inicie sesión en la aplicación

- 1 Seleccione su país/región
- 2 Introduzca el número de teléfono/correo electrónico para obtener el código de verificación
- 3 Haga clic en "Enviar"
- 4 Introduzca el código de verificación después de recibir el mensaje
- 5 Haga clic en "Iniciar sesión"

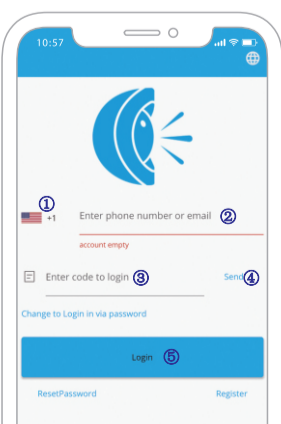

- 09 -

Vincular el dispositivo

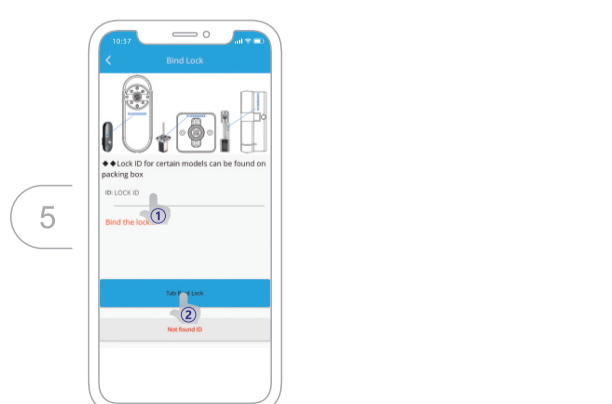
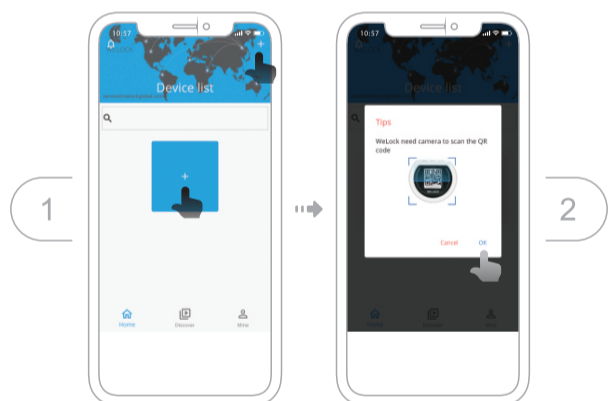

- 10 -

Especificaciones

Marca	WE.LOCK
Tipos de puertas aplicables	Puertas de madera, Puertas interiores
Rango ajustable	30-70 mm
Temperatura de funcionamiento	-25°C-60°C
Tiempos de ciclo de prensado	100.000 veces
Material de la manilla	Aleación de zinc
Forma de desbloquear	Código de acceso / tarjeta IC / Bluetooth
Tipo de batería	3*Batería AAA
Entrada de energía	3.6V-4.5V
Sustitución de la batería	Reemplazable
Color	Plata
Duración de la batería	10-12 meses

Instrucciones de funcionamiento

- 1) Si introduce un código de acceso incorrecto 5 veces seguidas, el sistema se bloqueará durante tres minutos y no podrá funcionar.
- 2) Pulse para activar el teclado + 10 dígitos de la contraseña temporal. Si se introduce un código de acceso incorrecto 5 veces seguidas, el sistema se bloqueará durante tres minutos y no podrá funcionar. La generación del código de acceso temporal debe hacerse en la aplicación. La hora en la pantalla debe ser la misma que la del teléfono, de lo contrario el código de acceso temporal no será válido.
- 3) Pulse para activar el teclado + borrar las tarjetas RFID. Al pasar la tarjeta no coincidente 5 veces continuamente, el sistema se bloquea durante tres minutos y no puede funcionar. Cualquier tarjeta RFID puede desbloquear la puerta en estado de fábrica.
- 4) Vincular la cerradura en la APP. Vincular la cerradura en la APP a través de Bluetooth, haga clic en "desbloquear", entonces la hora del teléfono se sincronizará con la cerradura a través de Bluetooth.

- 11 -