

Garageports motor Classic Door

INSTRUKTION

Motorns egenskaper

Motortyp – DC motor – Mjuk start och stop funktion för längre livslängd

Strömförsörjning – 220 V

Motorkapacitet – 800 N / 1000 N

Drifttemperatur - > -20°C, < +50°C

Motorlampa – LED/ Tänd när motorn är i drift, efter 3 minuter släcks lampan automatiskt

Motordriften – Styrts av ett kretskort

Led display – Visar tydligt motorns status

Säkerhet/klämkraft – Vid hinder reducerar porten till öppet läge

Säkerhet/kodning – Motorn har krypterade rullande koder

Skyddsfunktioner – Vid överbelastning, överhettad eller ett för lågt effektintag slår motorn ifrån

Frikopplingsfunktion – Porten kan öppnas manuellt vid strömlöst läge

Tillbehör till motorn: Handsändare, kodlås, invändig väggbrytare, bluetooth styrning, nödlås

Installation

Installation av motor

1.1 + 1.2 - Montera släden på den svarta plastdelen på motorskenan

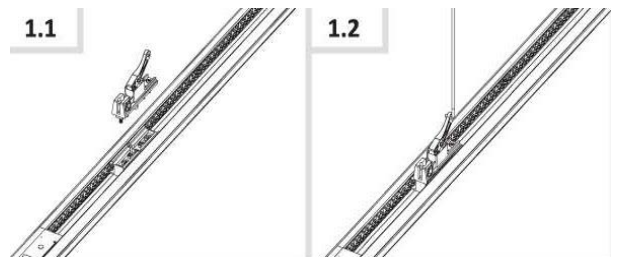

1.3 + 1.4 – Montera ihop motorenheten med motorskenan

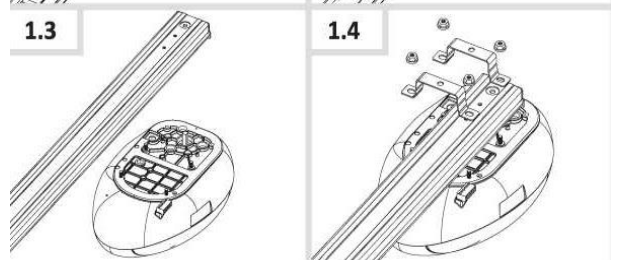

1.5 + 1.6 – Montera fästet på portbladets insida med självborrande skruv

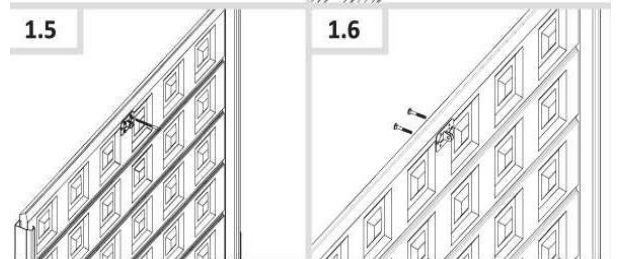

1.7 + 1.8 – Montera motorfästet ovanför stången som är ovanför portbladet

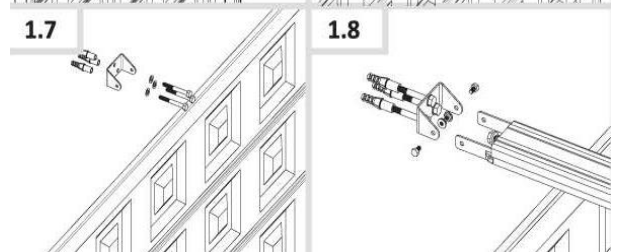

- 1.9 – Montera fästet för upphängningen enligt bild
- 1.10 - Montera ihop dragarmen
- 1.11 - Koppla ihop dragarmen på fästet som sitter på portens insida
- 1.12 - Koppla ihop andra änden på dragarmen med släden i motorskenan
- 1.13 - Skruva åt skruven för att spänna kedjan
- 1.14 - Kedjan ska vara spänd (se + tecknet)
- 1.15+1.16 Montera och skruva åt gränslägesstoppet i skenan. Anpassa till porthöjden.

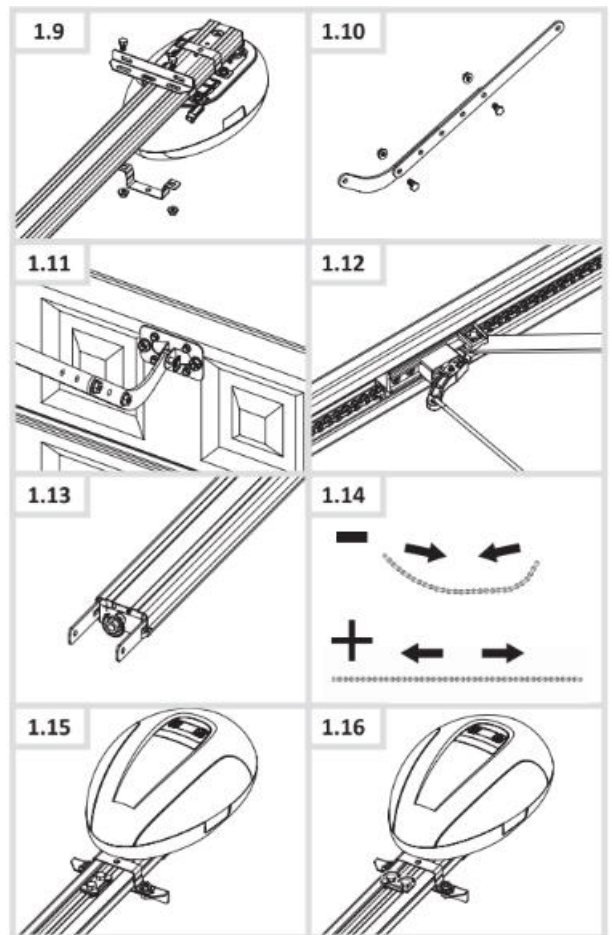

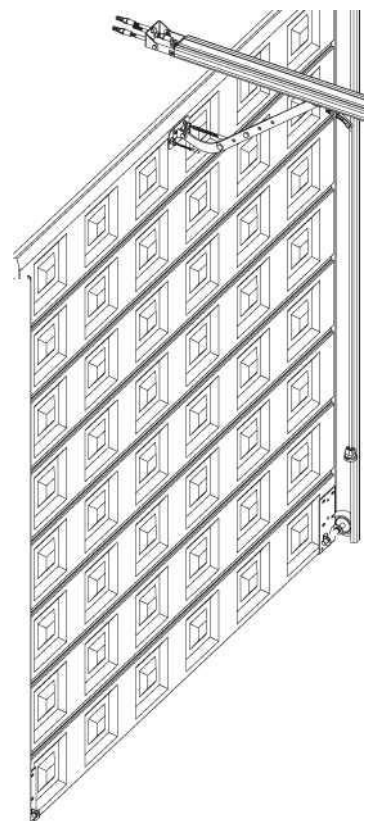

Gränsstoppet ska montera enligt bild









Kontrollpanel







Förberedelser





1. Håll släden låst, dra och tryck på dörren för hand, se till att släden klickar i	
2. Slå på strömmen, motorlampan tänds i några sekunder. Samtidigt visar leddisplayen nummer 99 och 11	
3. Till slut visas standby läge	



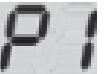
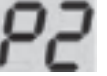

Inställning för gränslägen

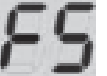



1. Tryck och håll ned SET knappen till displayen lyser "P1"	
2. Tryck på SET knappen så displayen lyser "OP"	
3. Tryck och håll ner UP knappen, "OP" blinkar i displayen	
4. När porten har nått önskat öppet läge, tryck på SET knappen. "CL" visas i displayen	
5. Håll ner knappen DOWN, displayen blinkar "CL". När porten har nått önskat stängt läge, tryck på SET knappen	
6. Porten kommer nu automatiskt öppnas och stängas för att ställa in krafterna, då visas "OP + CL" i displayen	
7. När inställningen är klar visas symbolen "--"	

Programmera trådlösa enheter	
1. Tryck på knappen CODE, Su visas i displayen	
2. Tryck på en knapp på handsändaren, släpp knappen och tryck på samma knapp igen, "Su" blinkar då i displayen	
3. När displayen visar "--" är inställningen klar Upprepa detta för att ställa in fler enheter. Max 20 st enheter per motor	

Radera trådlösa enheter	
1. Tryck på knappen CODE, SU visas i displayen	
2. Håll ner knappen CODE i minst 8 sekunder, då blinkar "dL" i displayen och alla trådlösa enheter är raderade	

Motorns kraftjustering	
1. Tryck och håll ner knappen SET, då visas "P1" i displayen	
2. Tryck på knappen UP en gång, då visas "P2" i displayen	
3. Tryck på SET knappen igen, då visas den förinställda kraften. Tryck på knappen UP för att öka kraften och tryck på knappen DOWN för att minska kraften. Max kraft är "F9", min kraft är "F1"	
4. Tryck på SET knappen för att bekräfta. Grundinställningen är "F5"	
5. Efter alla inställningar är avslutade, testa klämkraften	

Fotocell	
1. Tryck och håll ner knappen SET, "P1" visas i displayen	
2. Tryck på UP två gånger, "P3" visas i displayen	
3. Tryck på SET knappen för att se nuvarande inställning. Tryck på UP, då visas "H1", fotocellen är aktiverad. Tryck på DOWN, då visas "H0", fotocellen är inaktiverad. Tryck på SET för att bekräfta och avsluta	 
4. Om du inte använder fotocell, se till att funktionen är bortkopplad – visar "H0"	

Automatisk stängning – Av/På	
1. Tryck och håll ner SET, "P1" visas i displayen	
2. Tryck på knappen UP tre gånger, "P4" visas i displayen	
3. Tryck på SET knappen då visas nuvarande inställning. Tryck på UP knappen för att öka tiden innan porten stängs automatiskt. För att minska tiden tryck på knappen DOWN. Maxtiden är "B9", Minitiden är "B0". Tryck på SET knappen för att bekräfta.	 
4. Grundinställningen är "B0", vilket betyder att automatisk stängning är av.	

Att tänka på:	
	
1. Första gången du använder porten efter montering ska du öppna/stänga porten manuellt innan du kopplar på motorn	
2. Använd handsändarna när du har uppsikt över porten. Handsändarna bör vara utom räckhåll för barn. Vistas ej under porten när den är i rörelse	
3. Tänk på att hålla motorn från vatten, eld och elektromagnetiska fält	
4. Kontrollera att porten är ordentligt balanserad och att alla delar är i bra skick. Justera motorkedjan och smörj minst 2 gånger per år	

