

取扱説明書

VANLINKS製品保証シール

保証期間は製品購入日より12ヶ月間です。
保証サービスをお受けになるには、本製品保証シールと
購入証明書のご提示が必要です。

カスタマサポートセンター
受付時間：平日10:00-12:00、14:00-17:00



正規代理店 VANLINKS株式会社

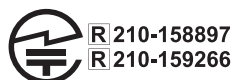

Guangdong NanGuang Photo&Video Systems Co., Ltd.

Add: Dongli Section, Highway 324, Chenghai, Shantou City, Guangdong Province, China
Tel: +86-754-85751187 Fax: +86-754-85300887
E-mail: service@nanlite.com http: //www.nanlite.com

Version: V2 2022-07-09

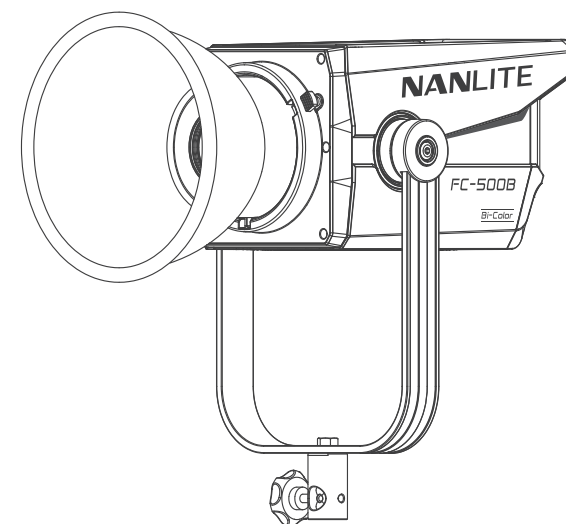

FC-500B

www.nanlite.com

■ イントロダクション

この度は、Nanlite製品FC-500Bをお買い上げいただき、誠にありがとうございます！

FC-500Bは、コンテンツクリエイターやフォトグラファーのためにデザインされたLEDバイカラースポットライトです。FC-500Bは、スタイリッシュでコンパクトなボディで、驚くべきパフォーマンスを持っています。定格出力520W、2700K-6500KのCCT調整、0.1%刻みの正確な調光、4つのファンモード、12種類の内蔵エフェクト、本体操作、リモコン、Nanlinkアプリ、DMX/RDMなど、さまざまなコントロールオプションとの組み合わせ。さらに、FC-500Bは、ポーンスマウントとアンブレラホールを装備しており、様々な照明効果を生み出すために多くのモディファイアと互換性があります。

■ 注意事項

1. ライトがオンの時、発光部分を直接見ないでください。
2. ライトをオフにする前に、設定後10秒間キープしてください。
3. ライトの上に物を置いたり、ライトの中に液体を流さないでください。
4. アルコール、ガソリンのような可燃性、揮発性物質の近くにライトを置かないでください。
5. 洗浄に強力な洗剤を使用しないでください。中性洗剤を含ませた布で汚れを拭き取ってください。
6. 乾燥した風通しの良い場所に設置してください。湿気の多い場所、埃の多い場所、過熱する場所では使用しないでください。その間、ファンと通気口が塞がれていないかどうかも確認してください。
7. ライトを分解して勝手に修理しないでください。有資格の専門家は、本取扱説明書に記載されている操作手順に厳密に従うという条件の下で、メンテナンスを行ってください。
8. 熱放散に影響を与え、破損の原因となることを避けるため、使用時に通風孔を覆わないでください。ライトの表面温度が高くなるため、長時間使用する場合、やけど防止に注意してください。

FC-500B LED バイカラースポットライト

■ 製品図

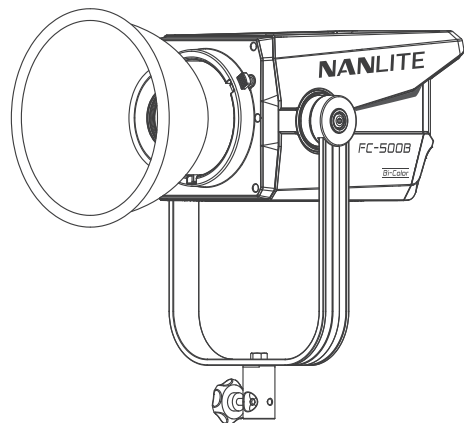

■ スペックデータ

定格出力：520W
入力: DC 48V/10.4Aマックス
AC 100-240V 50/60HZ
色温度: 2700K-6500K
CRI:平均96
TLCI:平均98

詳細はQRコードを読み取ってください。



DMXリファレンスガイド



詳細ユーザーマニュアル



NANLITEウェブサイト



NANLINKアプリ

このマニュアルは、Nanlite製品の厳密なテストに基づくものであり、製品デザインはお知らせなく変更される場合がございます。この製品の最新バージョンは、www.nanlite.comからダウンロード可能です。

認証







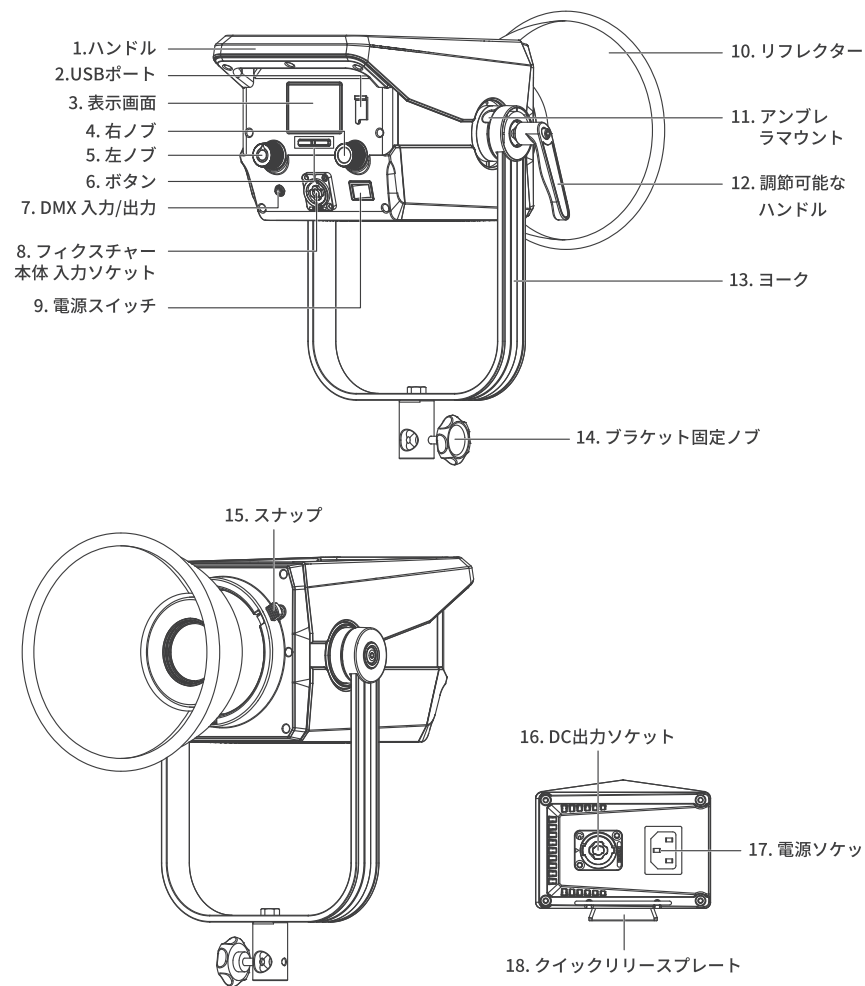

中国製

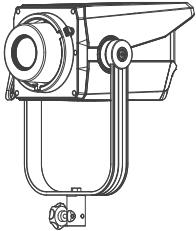
製品詳細

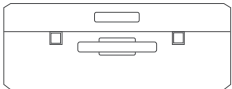
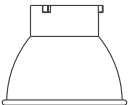

■ を含む

FC-500B × 1	電源 × 1	DC接続ケーブル×1
		
		AC電源ケーブル×1
		
キャリーケース × 1	リフレクター × 1	ユーザーマニュアル × 1
		

■ 使用方法

1. リフレクターの取り付けと取り外し

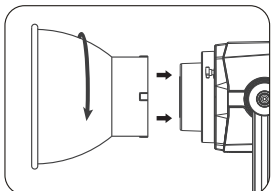

リフレクターを取り付けるときは、ライトのボアエンスマウントに合わせ、カチッと音がして所定の位置に収まるまでリフレクターを回転させます。

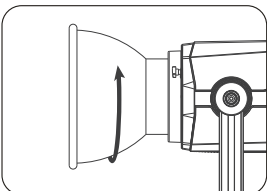

リフレクターを取り外すときは、ロックキャッチを押しながら、ライトから自由に取り外せるようになるまでリフレクターを回転させてください。

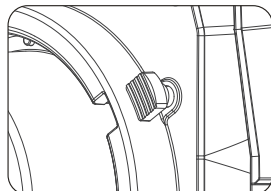

ロックキャッチを押してリフレクターを取り外します。

2. アンブレラの取り付け

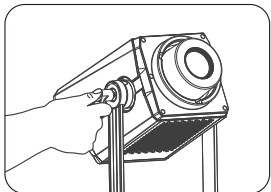

調節可能なハンドルを緩めます。

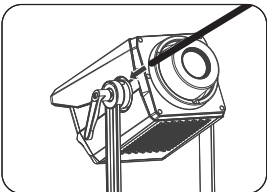

アンブレラマウントにアンブレラを差し込みます。

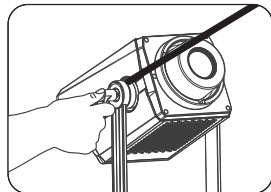

調節可能なハンドルを締め、アンブレラをロックします。

■ 操作説明

1. 電源スイッチがオフであることを確認し、ライトと電源をケーブルで接続し、スイッチを入れてください。スクリーンが点灯し、「NANLITE」と表示されます。



2. モードボタン：MODEボタンを押してCCTモードとEFFECTモードを切り替える

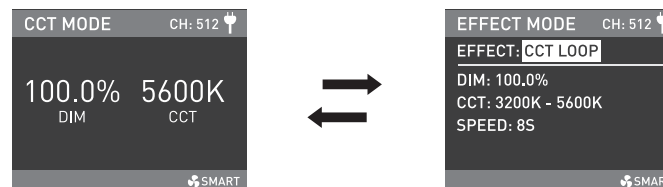

3. メニューボタン：MENUボタンを押してインターフェイスに入る

FC-500Bには、出力モード、アドレス/DMX、ワイヤレス制御、ファン制御、画面の回転、画面の明るさ、言語、ファームウェアのアップデート、すべての設定のリセット、およびバージョンが含まれています。

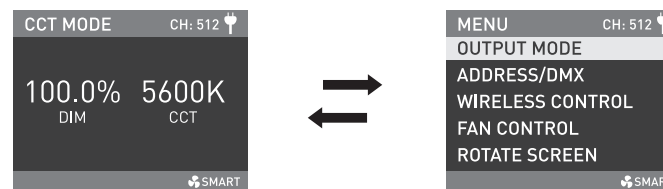

4. ライトを使用しないときは、電源スイッチを切ってください。