



取扱説明書  
保証書

21-09-02

日本国内専用

一般家庭用

VOLUME KNOB  
SPEAKER

ボリュームノブスピーカー

BDE060

このたびは弊社製品をお買い上げいただき、まことにありがとうございます。本製品を安全に正しくお使いいただくために、お使いになる前に必ず本書をよくお読みになり十分に理解ください。本書には保証書が付いていますので大切に保管してください。本製品は一般家庭用です。業務用などに使用しないでください。

もくじ

ご使用前に必ずお読みください	1
各部の名称	4
ご使用方法	6
故障かな?と思ったら	8
仕様	10
保証書	裏表紙

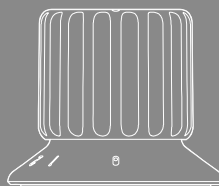

## ご使用前に必ずお読みください

1

### 安全上のご注意

ここに示している注意事項は、製品を安全に正しくお使いいただき危害や損害を未然に防止するためのものです。安全に関する重要な内容ですので必ず守ってください。

表示の区分 誤った取り扱いをしたときに生じる危険とその程度を、次の表示に区分しています。

**警告** 人が死亡または重傷を負う可能性が想定される内容。

**注意** 人が傷害を負う可能性および物的損害の発生が想定される内容。

記号の意味 記号は次の意味をあらわしています。

**!** 必ずすること (強制事項)    **⊘** してはいけないこと (禁止事項)

### 使用環境について

- ⊘** 不安定な場所、振動のある場所などにおいたり、取り付けた状態で使用しない。  
傾いたり落下による故障やけが、破損による火災の原因になります。
- 警告** **⊘** 子供だけで使用させたり、乳幼児やペットの手の届くところで使用しない。  
落下によるけがや破損のおそれがあります。
- ⊘** 火気の近くで使用や保管はしない。  
高熱による破損や火災の原因になります。
- ⊘** 車内に放置しない。  
高熱による破損や火災の原因になります。
- 注意** **⊘** 下記のような場所での使用や保管はしない。  
強い湿気や電磁波が発生するところ / 静電気が発生するところ / 振動が発生するところ / 直射日光の当たる場所  
故障や誤作動の原因になります。
- !** 使用、充電は周囲の温度が0℃～40℃の範囲内でおこなう。  
上記範囲外では内蔵電池の性能が低下することがあります。

### 電源について

- ⊘** USBケーブルが傷ついている場合は使用しない。  
断線、感電のおそれがあります。
- 警告** **⊘** 濡れた手でUSBプラグ、micro USBポートを触らない。  
感電の原因になります。
- ⊘** USBプラグ、micro USBポートをなめない。  
やけど、感電の原因になります。
- ⊘** USBケーブル、USBプラグ、micro USBポートを傷つけない。  
破損、加工、熱処理に近づける、無理に曲げる、ねじる、引っ張る、重いものを載せるなどの行為をしないでください。傷んだまま使用すると、感電、ショート、火災の原因になります。



警告

- ⊘ USBプラグ、micro USBポートにゴミやホコリ、金属片などを付着させない。  
感電、発火、火災の原因になります。
- ⊘ USBケーブルは束ねたまま使用しない。  
感電、発火、火災の原因になります。
- ⊘ 水のかかりやすい場所で充電しない。  
絶縁劣化による感電や火災の原因になります。
- ⚠ USBプラグは根元まで確実に差し込む。  
故障の原因になります。



注意

- ⊘ ポケットの中など、からだに触れた状態で充電をしない。  
発熱・やけどの原因になります。
- ⊘ 車のシガーソケットなどを使って充電しない。  
発熱・発火・感電の原因になります。
- ⊘ 充電中にUSBケーブルの上にものを置かない。  
故障・火災の原因になります。
- ⚠ USBケーブルを抜き差しする時は必ず根元部分を持って抜き差しする。  
ケーブルが傷んで、感電や火災の原因になります。

## お取り扱いについて



警告

- ⊘ シャワー等の水を直接かけたり、水に沈めたりしない。  
本製品には日常生活での水しぶきなどに耐えない防水性はありませんが、シャワー等で水を直接かけたり、水没すると内部に水が入り破損や感電の原因になります。
- ⊘ 分解、修理、改造をしない。  
りが、感電、発火の原因になります。修理はお買い上げになった販売店または「お客様相談窓口」にご相談ください。
- ⊘ 製品を落としたり、強い衝撃を与えたりしない。  
けがや故障の原因になります。
- ⊘ お手入れの際はシンナー・アルコール類は使用しない。  
故障の原因になります。
- ⊘ スピーカークリルやmicro USBポートなどの穴やすき間に異物を入れない。  
けが・感電・故障の原因になります。
- ⚠ 本製品を使用する際は、接続する機器の説明書にある警告や注意指示に必ず従う。  
けがや故障の原因になります。
- ⚠ 充電中や使用中に本製品が高温になった場合は、ただちに使用を中止する。  
破損や火災の原因になります。

- ⊘ 本来の使用目的以外では使用しない。  
けがや故障の原因になります。
- ⊘ 電磁調理器や電子レンジ、スピーカーなど磁気や電磁波の多い  
ところでは使用しない。  
正常に動作しない場合があります。
- ⚠ **注意** 長期間使用しない時は、バッテリー残量がゼロの状態から  
40～50分ほど充電して保管する。  
満充電やバッテリー充電ゼロの状態では保管すると、内蔵電池が著しく劣化します。
- ⚠ 充電が完了したら、USBケーブルを抜く。  
充電状態を長く続けると、内蔵電池の劣化の原因になります。
- ⚠ USBケーブルを抜いたら、microUSBポートカバーをしっかりと閉める。  
閉め方が不十分だとmicro USBポートから水が入り、故障の原因になります。



**注意**

異常な発熱、煙が出る、異臭や異音などが発生した場合は、ただちに使用を中止して「お客様相談窓口」までご連絡ください。

#### 無線についてのご注意

本製品で使用するBluetooth通信における電波の使用周波数帯では、電子レンジなどの産業・科学・医療用機器のほか、工場の製造ラインなどで使用されている移動体識別用の構内無線局(免許を要する無線局)および特定省電力無線局(免許を要しない無線局)が運用されています。本製品を使用する前に、近くで「他の無線局」が運用されていないことを確認してください。万一、本製品と「他の無線局」との間に電波干渉が発生した場合には、速やかに本製品の使用場所を変えるか、または機器の運用を停止(電波の発射を停止)してください。不明な点や、その他お困りごとが発生した場合は、お客様相談窓口までお問い合わせください。

#### 商標について

Bluetooth® ワードマークおよびロゴは登録商標であり、Bluetooth SIG, Inc. が所有権を有します。株式会社イデアインターナショナルは使用許諾の下でこれらのマークおよびロゴを使用しています。その他の商標および登録商標は、それぞれの所有者の商標および登録商標です。

本体

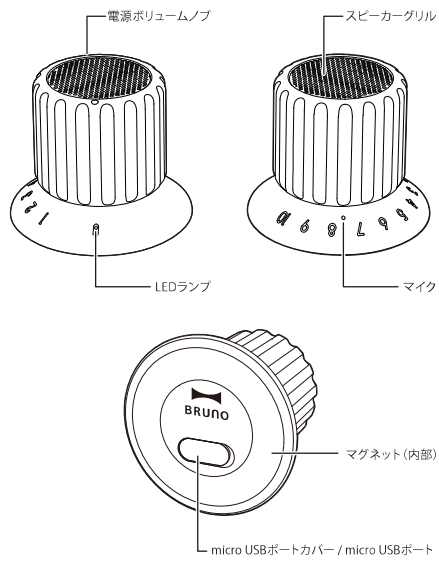

付属品

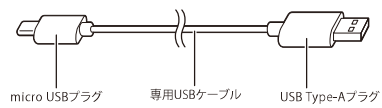

### 本製品の充電方法

本製品のUSBポートカバーを開け、電力供給側のパソコンやUSB-ACアダプター(別売)などのUSB Type-Aポートと、本製品のmicro USBポートを付属のUSBケーブルで接続します。本体のLEDランプが赤色に点灯し、充電を開始します。LEDランプが消灯すると充電完了です。USBケーブルを取りはずし、本製品のmicro USBポートカバーをしっかりと閉めてください。

※充電時間は電力供給側の機器の能力により変動します。パソコンで充電する場合はスリープ状態になっていたり、USBポートに多数の機器が接続されていると、供給電力が下がり充電時間が長くなる場合があります。

※充電しながら使用される場合、LEDランプが赤色に点滅します。

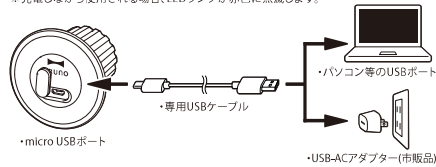

### リチウムポリマー蓄電池について

●充電が完了したらUSBケーブルをはずしてください。充電状態を長く続けると電池の寿命が短くなります。●使用しないときはUSBケーブルをはずして保管してください。●長期間使用しないときは、バッテリー残量がゼロの状態から40~50分ほど充電してから保管してください。満充電やバッテリー残量ゼロの状態では保管すると内蔵電池が著しく劣化します。●充電可能回数(約500回)を過ぎると使用時間が短くなったり、充電ができなくなったりします。●内蔵電池は交換できません。●本製品への充電時間の目安：2時間以上(充電時間は電力供給側の機器の能力により変動します。)

※ご使用方法によって前後しますが、満充電状態では約2~8時間程度、連続でご使用になれます。バッテリー残量ゼロに近い状態になるとスピーカーから一定間隔でバッテリー残量不足の警告音が鳴りますので、上記の手順でまた充電をおこなってください。

### 本製品の防水性能について

本製品は日常生活での水しぶきなどに問題のない防水規格IPX4をクリアしており、水のかかるキッチン周りや浴室でのご使用が可能です。水没による浸水には耐えることができないため、水やお湯をかけたバスタブ、洗面器、キッチンの洗い桶などに落下しないよう十分ご注意ください。

水回りでご使用の際は、micro USBポートカバーがしっかりと閉まっていることをもう一度ご確認ください。このカバーがしっかりと閉まっていないと隙間から水が侵入し、故障や感電の原因になります。また、充電時(micro USBポート使用時)はmicro USBポートカバーがない状態となり、ここから浸水のおそれがありますので、水がかかる場所での充電および濡れた手でさわるとは絶対におやめください。



接続機器とペアリングする

1. 接続機器は本製品の通信範囲(障害物なしで約10m以内)に置きます。それ以上離れると音質が低下したり、接続が解除されたりする場合がありますのでご注意ください。
2. 電源ボリュームノブを右へ回し、ボリューム「1」に合わせると、ピピッと音が鳴ります。LEDランプが青色に点滅し、電源がONになるとともにペアリングの待機モードになります。
3. お手持ちのBluetooth対応機器(スマートフォンやパソコン等)のBluetooth機能をONにすると本製品「BDE060 KN08」が検出されますので、選択してください。ペアリングができてピピッと高い音がなり、LEDランプが青色の点滅から青色の点灯へ変わります。
4. 電源ボリュームノブを回して音量を調整し、ご使用ください。

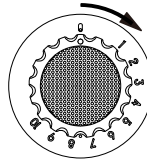

※本製品はBluetooth対応の全ての機器との接続動作を保証したものではありません。  
 ※接続機器側の接続手順については、ご使用の接続機器の取扱説明書をご覧ください。  
 ※使用環境によってはBluetooth接続がつながりにくかったり接続が解除されることがあります。そのような場合は電源を入れなおし、再度ペアリングをおこなってください。

接続機器とのペアリングを解除する

- 下記のいずれかでペアリングを解除できます。
- ・ 本製品の電源をOFFにする
    - ※「P.7「電源をOFFにする」をご覧ください。
  - ・ 接続機器の電源をOFFにする
  - ・ 接続機器のBluetoothをOFFにする
  - ・ 接続機器のBluetoothのデバイスリストから本製品を削除する
  - ・ 本製品と接続機器を通信範囲外の距離まで離す

ワイヤレススピーカーとしての使いかた

Bluetooth接続中に接続機器で音楽や動画などを再生すると、本製品から音が聴こえます。再生音量は本製品側と接続機器側で調節可能です。

ハンズフリー通話機器としての使いかた

1. Bluetooth接続中に接続機器に着信があると本製品から着信音がなります(オーディオ再生中は再生が一時停止します)。接続機器側の通話を許可すると電話がつながり、通話することができます。  
 ※接続機器と30cm以上離れると通話品質が低下します。
2. 通話が終わったらまた接続機器側の通話を終了してください。オーディオ再生は復帰します。

#### TWS機能:本製品2台を同時にペアリングする

1. Bluetoothに接続されていない2台の本製品の電源を入れます。
2. 接続音が出てもう1台とペアリングします。その時1台は青色にLEDが点滅、もう1台は青色にLEDが点灯します。
3. 接続機器側で検出された「BDE060 KNOB」を選択し、Bluetooth接続をしてください。接続できると接続音となり、点滅していた方のLEDも青色の点灯に変わります。ここでLEDが点滅している方が親機(マスター)、すでに上の2.で点灯に変わっていた方が子機(スレーブ)となり、親機が左チャンネル、子機が右チャンネルとしてワイヤレスでのステレオサウンドをお楽しみいただけます。

※ご購入後初めてTWS機能を設定する場合は、ペアリングする2台の電源を入れて頂く際に電源ボリュームノブを「10」に合わせてください。本製品2台から1台ずつ同じ認識音が鳴り、その後接続音が鳴ってから、ペアリングします。2回目以降、この操作は不要です。

※認識音が鳴ってから接続音が鳴るまでに時間がかかることがあります。

#### TWS機能:2台のペアリングを解除する

下記のいずれかでペアリングを解除できます。

- 本製品の電源をOFFにする  
※P.7の「電源をOFFにする」をご覧ください。
- 接続機器の電源をOFFにする
- 接続機器のBluetoothをOFFにする
- 接続機器のBluetoothのデバイスリストから本製品を削除する

#### 電源をOFFにする

電源をOFFにするときは、電源ボリュームノブを左に回してLEDランプの位置に戻してください。

#### お手入れ方法

- 乾いた布か、水道水をふくませてたたく絞った濡れタオル等で拭いてください。
- 中性洗剤、アルコール、ベンジン、シンナー、アセトン、磨き粉、塩素系・酸性・アルカリ洗剤、電気ポット用洗剤(クエン酸)などは使わないでください。本体に傷がついたり、変色や変形することがあります。

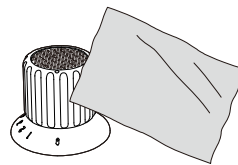



## 故障かなと思ったら

8

症状	チェック内容	対処方法
電源が入らない。	▶ バッテリー残量がゼロ。	▶ 充電してください。
音が聴こえない。	▶ 接続機器の音量がゼロ、もしくは小さい。 ▶ Bluetooth接続が正しくできていない。 ▶ 接続機器と本製品が離れすぎている。	▶ 接続機器の音量を上げてください。 ▶ P.7「接続機器とペアリングする」を参照し、ペアリングをやり直してください。 ▶ 接続機器と本製品を10m以内になるよう近づけてください。
音が途切れる。	▶ 他の通信や電磁波などが干渉している。	▶ 他の通信機器や電磁波の強い機器と離れたところでご使用ください。
充電ができない。	▶ 接続したPCの電源がOFFもしくはスリープになっている。 ▶ 電源供給側のUSBポートの供給電力が低い。 ▶ USBプラグの差し込みが不十分。	▶ 電源を入れ、スリープは解除する。 ▶ 他のUSB機器を同時に接続しない。1 AのUSB-ACアダプター(別売)に単独で接続して充電する。 ▶ しっかり接続する。

※内容に従って対処しても改善しない場合はお客様相談窓口にお問い合わせください。

### ●長期ご使用製品の定期点検を！



#### 愛情点検

- 電源に正しく接続しても通電、充電しないことがある。
- USBケーブルが傷ついていた、USBプラグやUSBケーブルを動かすと通電、充電が止まることがある。
- 異常な音がある。
- 本体が変形していたり、異常に熱い。
- ごげくさいにおいがする。
- その他の異常、故障がある。

#### ご使用中止

故障や事故防止のため使用を中止し、コンセントからUSB-ACアダプターを抜いて、USBケーブルを外し、必ず販売店にご連絡ください。点検・修理に要する費用などは販売店にご相談ください。

**●アフターサービスについてのお問い合わせ**

お客様相談窓口：03-5446-9511 受付時間 10:00～17:00（土日、祝日は除く）

**●交換部品のご案内**

本製品の各部品は下表の交換用部品名で別売りしています。

交換部品名	型番	商品コード
ボリュームノブスピーカー用USBケーブル	BDE060-CORD	09991281

**●交換部品のお求め方法**

製品の交換部品名をご確認の上、下記方法でお求めください。

## ①インターネットでの購入

下記サイトにアクセスいただきお申し込みください。  
<https://bruno-onlineshop.com>

## ②電話での購入

お客様相談窓口：03-5446-9511



受付時間：10:00～17:00（土日、祝日は除く）

お預かりさせていただきましたお客様の個人情報は、製品の発送やアフターサービスのために利用させていただきます。お客様の許可なく第三者に開示する事はございません。

\*その他ご不明点ございましたらお客様相談窓口までお問い合わせください。

## 製品仕様

10

入力	DC5V 210mAh
出力	3W
内蔵充電電池	リチウムポリマー蓄電池 3.7V 230mAh  ご使用後は家庭ゴミとして捨てないでください。 ご使用後は充電式電池リサイクル協力店にご 持参していただくか、設置してある「リサイクル BOX」に入れてください。
使用可能時間	約 2~8 時間 (使用状況などにより前後します) (待機時間約 12 時間)
Bluetooth	Ver.5.0 有効距離約 10m (見通し距離)
スピーカー周波数特性	160Hz~18kHz
技術基準適合証明番号	 210-165020
防水規格	IPX4
製品寸法	約 W61×H50×D61(mm)
製品重量	約 68 g
材質	ABS 樹脂、シリコンゴム、スチール、ネオジウム磁石
コード長	約 30 cm
付属品	専用 USB ケーブル
生産国	中国

※製品の仕様・デザインは予告なく変更する場合がございますのでご了承ください。

#### 修理のご依頼にあたって

修理を依頼される前に「故障かなと思ったら」をご参照ください。それでも症状が改善しない場合は保証書に必要な事項をご記入のうえ、お買い上げの販売店またはお客様相談窓口にご相談ください。取扱説明書・本体表示などの注意書きに従った状態で、保証期間内に故障した場合は無料修理いたします。ご転居の場合は事前にお買い上げの販売店にご相談ください。贈答品などで保証書に記入してあるお買い上げの販売店に修理を依頼できない場合にはお客様相談窓口にご相談ください。

#### 修理規定

- 使用方法の誤り・乱用・不当な修理・改造・分解掃除による故障・天災・火災・保存上の不備による故障および損傷の修理・修復については保証期間内でも有料となります。
- 保証対象外の修理品の運賃など諸掛かり費用はお客様にてご負担願います。
- お買い上げ年月日の記入またはレシート・配達伝票がない場合、またはお買い上げの日から1年以上経過している場合は有料で修理させていただきます。
- 一般家庭用以外（たとえば業務用など）に使用された場合の故障および損傷については保証の対象とはなりません。
- 本保証は日本国内のみにおいて有効です。〔This warranty is valid only in Japan.〕
- この保証書は本書に明示した期間・条件のもとにおいて無料修理をお約束するものです。従いましてこの保証書によって保証書を発行する者（保証責任者）、およびそれ以外の事業者に対するお客様の法律上の権利を制限するものではありませんので、保証期間経過後の修理などについてご不明な場合は、お買い上げの販売店またはお客様相談窓口にお問い合わせください。
- 保証書は再発行できませんので、大切に保管してください。
- ご記入いただいた保証書（個人情報）は、本製品の修理・サービスに利用させていただきます場合がございますのでご了承ください。

**BRUNO株式会社**（ブルーノカプシキガイシャ）

お客様相談窓口：03-5446-9511

受付時間 10:00～17:00（土日、祝日は除く）