



取扱説明書
保証書

18-06-05

このたびは弊社製品をお買い上げいただき、まことにありがとうございます。本製品を安全に正しくお使いいただくために、お使いになる前に必ず本書をよくお読みになり十分ご理解ください。本書には保証書が付いていますので大切に保管してください。本製品は一般家庭用です。業務用などに使用しないでください。

もくじ

ご使用前に必ずお読みください	1
各部の名称	4
ご使用方法	5
故障かな?と思ったら	9
長期ご使用製品の定期点検を!	10
仕様	10
保証書	裏表紙

HOT SAND MAKER SINGLE

ホットサンドメーカー シングル

BOE043



安全上のご注意

ここに示している注意事項は、製品を安全に正しくお使いいただき危害や損害を未然に防止するためのものです。安全に関する重要な内容ですので必ず守ってください。

表示の区分 誤った取り扱いをしたときに生じる危険とその程度を、次の表示に区分しています。

 **警告** 人が死亡または重傷を負う可能性が想定される内容。

 **注意** 人が傷害を負う可能性および物的損害の発生が想定される内容。



記号の意味 記号は次の意味をあらわしています。

 **必ずすること（強制事項）**  **してはいけないこと（禁止事項）**

使用環境について





警告

-  不安定な場所、振動のある場所、棚の上など高所に設置しない。
傾いて、けが、やけど、感電、漏電による火災の原因になります。
-  屋外、水のかかる場所、濡れた台の上で使用しない。
内部に水が入ると、感電や漏電による火災の原因になります。
-  子供だけで使用させたり、乳幼児の手の届く所で使用しない。
けが、やけど、感電のおそれがあります。







注意

-  次のような場所では使用しない。
たたみ、じゅうたんなどの上 / 熱に弱い敷物や紙の上 / カーテンなどの近く / 火気のそば / 高い場所 / 不安定な場所 / 傾いた場所 など
火災、感電、故障、変色の原因になります。
-  壁や家具の近くで使用しない。
蒸気または熱で壁や家具を痛めたり、変色や変形の原因になります。
また火災、故障の原因になります。

電源について



警告

-  濡れた手で電源プラグをさわらない。
感電の原因になります。
-  電源コード、電源プラグを傷つけない。
破損、加工、熱器具に近づける、無理に曲げる、ねじる、引っ張る、重いものを載せる
行為をしないでください。傷んだまま使用すると感電、ショート、火災の原因になります。
-  電源コードが傷ついている場合は使用しない。
断線、感電のおそれがあります。
-  交流100V以外では使用しない。
感電や火災の原因になります。



警告

- ⊘ ゆるんだり傷んでいるコンセントは使用しない。
感電や火災の原因になります。
- ⊘ 電源プラグをなめない。
やけど、感電の原因になります。
- ⊘ 電源プラグの先端に金属片やごみを付着させない。
感電、ショート、火災の原因になります。
- ⊘ 海外では使用しない。
日本国内のAC100V電源以外で使用すると、感電や火災の原因になります。
Please use it by the AC 100V only in japan.
Using a different voltage may result in electric shock or fire.
- ⊕ 異常時・故障時には、ただちに使用を中止して電源プラグを抜く。
感電や火災の原因になります。
- ⊕ 電源プラグは根元まで確実に差し込む。
正しく差し込まないと感電や火災の原因になります。
- ⊕ 定格15A以上のコンセントを単独で使う。
他の器具と併用すると、分岐コンセント部分が異常発熱して発火するおそれがあります。
- ⊕ お手入れの際は電源プラグをコンセントから抜く。
けが、やけど、感電、火災の原因になります。



注意

- ⊕ 使用時以外は、電源プラグをコンセントから抜く。
絶縁劣化による感電、漏電による火災の原因になります。
- ⊕ 必ず電源プラグを持ってコンセントから抜く。
コードが傷んで、感電、ショート、発火の原因になります。
- ⊕ 電源タイマーがOFFの位置にあることを確認してから電源プラグの抜き差しをする。
けがや故障の原因になります。

取り扱いについて



警告

- ⊘ 分解、修理、改造をしない。
けが、感電、発火の原因になります。
修理はお買い上げになった販売店または「お客様相談窓口」にご相談ください。
- ⊘ 本体・電源コードは水をつけたり、水をかけたりしない。
感電、ショート、故障の原因になります。



注意

- ⊘ 調理以外の目的で使用しない。
けがや故障の原因になります。
- ⊘ 使用中は本体から離れない。
調理物が発火するおそれがあります。
- ⊘ 衣類などの燃えやすいものを本体の上にかぶせたまま使わない。
けが、やけど、火災の原因になります。



- ⊘ プレートが本体にセットされていない状態では、絶対に使用しない。
やけど、火災の原因になります。
- ⊘ 使用中や使用後しばらくは高温部にさわらない。
やけどのおそれがあります。
- ⊘ 使用中にプレートを交換したり、取りはずさない。
やけどのおそれがあります。
- ⊘ 本体を濡らしたり、水につけない。
故障の原因になります。
- ⊘ 本体を開けたまま使用しない。
火災、やけど、故障の原因になります。
- ⊘ ヒーターの上に専用のプレート以外の物は取り付けない。
けが、感電、火災、故障の原因になります。
- ⊘ 本体やプレートを直接ガスコンロにかけない。
本体が燃えたり、プレートが変形して、故障の原因になります。
- ⊘ 本体を勢いよく閉めたり、開けたりしない。
やけど、破損のおそれがあります。
- ⊘ 本体を開いた状態で本体上部部分に無理な力を加えない。
故障の原因になります。
- ⊘ 本体に衝撃を与えない。
落としたり、ものにぶつけると、故障の原因になります。
- ⊘ 長時間の空焚きはしない。
プレートが変形したり、表面コーティングがはがれる原因になります。
- ⊘ 調理物を水気を残したままで放置しない。
プレートの素地が腐食し、表面のコーティングがはがれるおそれがあります。
- ⊘ 金属製のフォークやヘラは使わない。
プレートの損傷、表面のコーティングがはがれるおそれがあります。
- ⊘ **お手入れ、プレートの取りはずしは冷めてから行なう。**
高温部にさわるとやけどのおそれがあります。

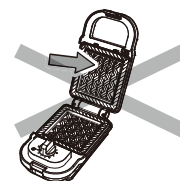

下記のような場所での使用・保管は避ける

- 床などの机以外の場所。
- カーテンなどに触れるおそれのある場所。
- 振動のある場所、不安定な場所。
- 壁や家具のそば。
- 子供、乳幼児の手の届く場所。
- プラスチックなど熱で変形するおそれのあるもののそば。
- 水で濡れた場所。
- ビニール系素材や熱に弱い敷物の上。

ホットサンドプレート2枚

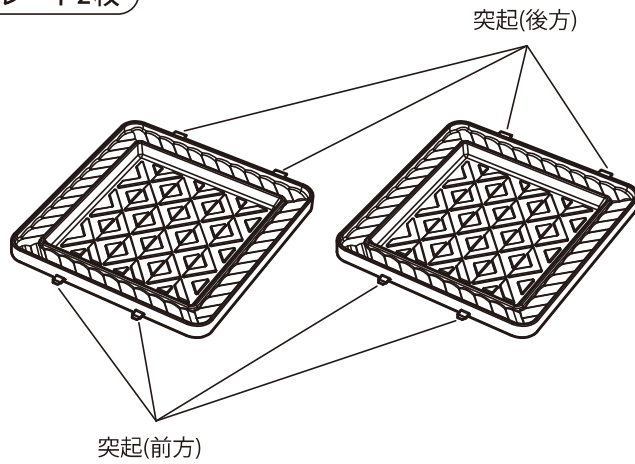

本体

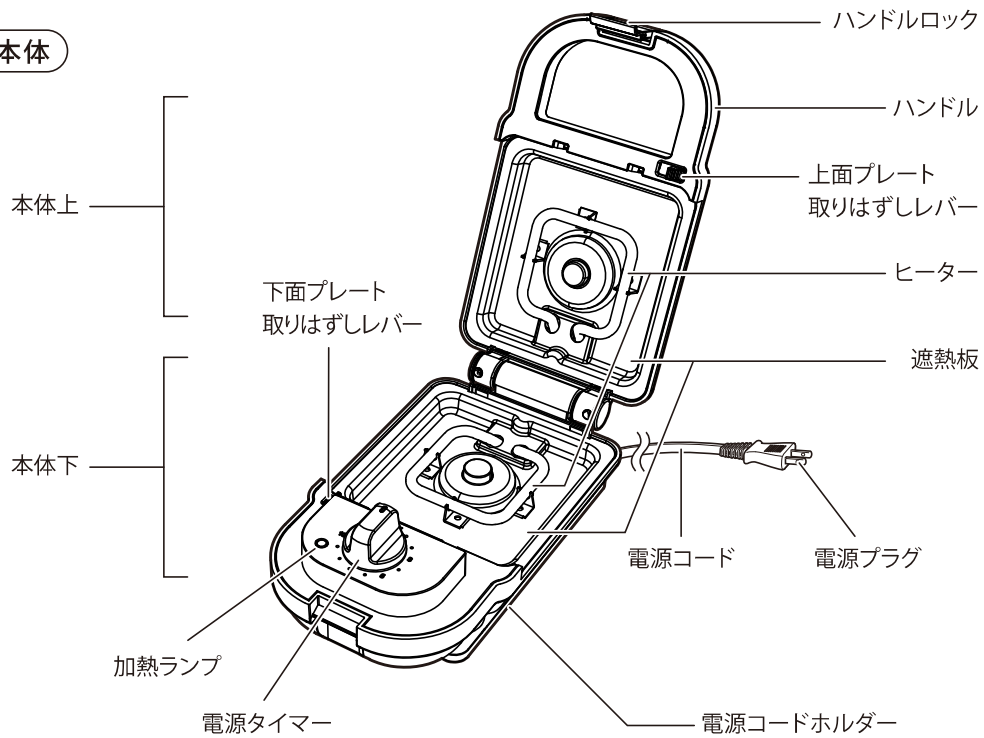

お使いになる前に

はじめてお使いになるときは、プレートを手所用中性洗剤などでよく洗ってからお使いください。



プレートの取り付け・取りはずし

プレートの取り付け

プレートを取り付けるときは、プレート後方の2つの突起をみぞに差し込んでから、プレート前方の突起をカチッと音がするまでしっかりとはめこんでください。

※ご購入時、プレートは本体に取り付けてあります。

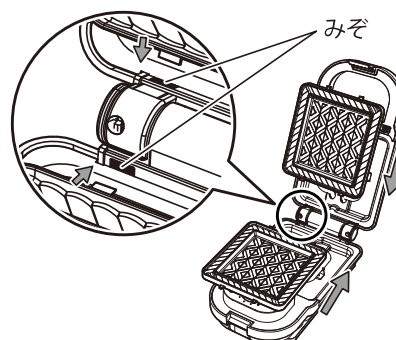

プレートの取りはずし

プレートを取りはずすときは、下面、上面どちらも取りはずしレバーをスライドさせて取りはずします。上面プレートを取りはずす際は、プレートを手で押さえながら取りはずしてください。

※プレートが熱いうちに取りはずさないでください。やけどのおそれがあります。

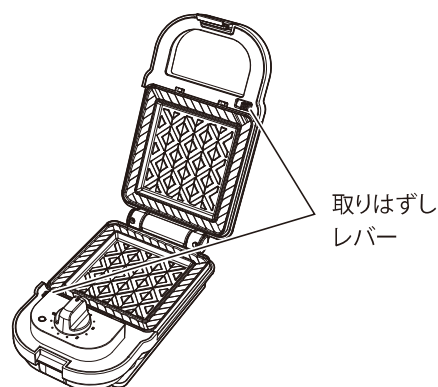

- 使用中または使用後しばらくは本体、プレートなどは高温になっております。十分に冷めていることを確認してからおこなってください。
- 突起がしっかりと差し込まれていない状態で本体を閉じると、取り付け部周辺が破損するおそれがあります。

ご使用時のご注意

- はじめてご使用になるときは、プレートやヒーターからにおいや煙が出ることがあります。
- 電源タイマーを回すと電源が入りヒーターが加熱され、セットした時間になると電源が切れます。通電中は加熱ランプが点灯します。
- 1目盛りは約1分で、最大約10分までセットできます。
- 調理を途中で中止したいときは電源タイマーを「OFF」まで回してください。
- タイマーを5分以下にあわせるときは6分以上に回してから戻してください。
- 本製品には本体の過熱を防止するためにサーモスタット(過熱防止機能)が付いています。
- 連続して調理する際はプレートに付着した材料等を取り除いてください。故障やこびりつきの原因になります。
- 水分の多い材料を調理すると流れ出した水分が本体内部に入り込み故障の原因になります。十分ご注意ください。

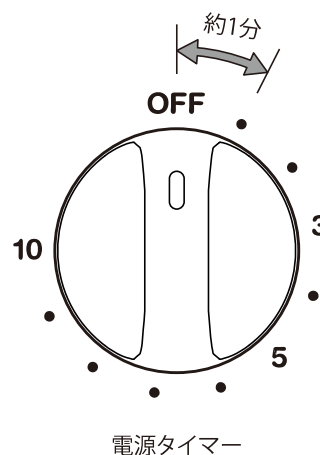

ホットサンドの焼きかた

①ホットサンドのプレートを取り付けます。(5ページ参照)

- ※電源コードを巻いている場合はすべてほどいてからご使用ください。
- ※プレートがしっかり取り付けられていることを確かめてください。

②予熱します。

1. 本体上を閉じます。
2. コンセントに電源プラグを差し込みます。
3. 電源タイマーを回して予熱します。(2~3分)

- ※使用中、プレートが高温になりますので、触れないように注意してください。

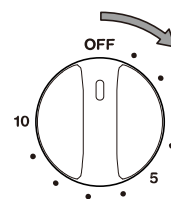

③お好みでバターや食用油などをぬります。

- ※ぬる量は少量で十分です。ぬりすぎると垂れ落ちて発煙や発火の原因になります。

④ サンドイッチをプレスします。

1. あらかじめ用意したサンドイッチを下のプレートにのせます。
2. パンを押しつぶすように本体上を閉じます。

※すべて同じ厚さのパンを使ってください。

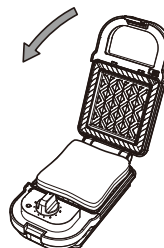

⑤ タイマーをセットします。

1. ハンドルロックをします。
2. 電源タイマーを回してお好みの焼き時間に合わせてください。

※焼き上がり時間の目安は約3分です。ときどき本体を開け、焼き具合を確認してください。

※途中で止める時は、電源タイマーを「OFF」まで戻してください。

※電源タイマーがOFFになると「チン」と音がします。

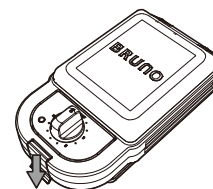

⑥ ホットサンドを取り出します。

1. 電源タイマーが切れたことを確認します。
2. 焼き上がったホットサンドを木製や耐熱樹脂のはしやへらで取り出します。

※続けて調理する場合は、手順③からおこなってください。

- 加熱後本体を開閉する時はやけどのおそれがあるため、ミトンなどをはめ、ハンドルを持って開閉してください。
- 調理の際、プレート取りはずしレバーに調理物がかさならないようにご注意ください。本体に過度な負荷がかかり故障、破損の原因になります。

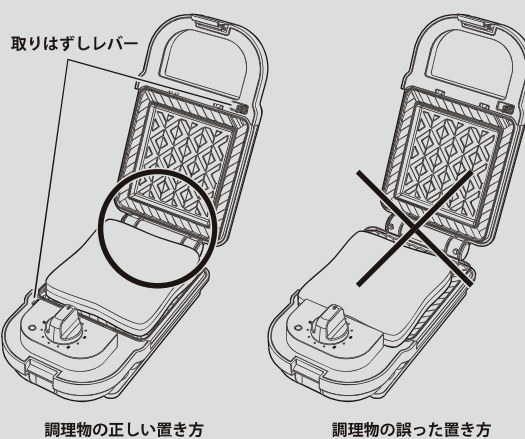

お手入れ方法

本体のお手入れ

- 軽い汚れは水を含ませた布で拭き取ってください。
- 油汚れは薄めた台所用中性洗剤を含ませた柔らかい布で拭き取ってください。
- 洗剤を使ったあとは、固く絞った布で拭いてください。
- 最後に乾いた柔らかい布で水分を拭き取ってください。
- 本体のすき間に入りこんだ食材などは、ブラシなどで取りのぞいてください。
- 本体の水洗いはしないでください。

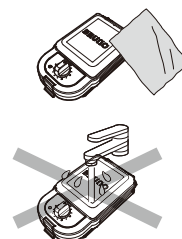

プレートのお手入れ

- プレートは丸洗いできます。
毛先のやわらかいクッキングブラシなどで、凹凸部分に残った食材のかすを取り払い、台所用中性洗剤を使いスポンジで洗ったあと、水洗いし乾いた柔らかい布で水分を拭き取ってください。
- 汚れのこびりつきがひどいとき。
 1. ぬるま湯に少しつけてから台所用中性洗剤を含ませたスポンジで洗ってください。
 2. 水洗いしたあと、乾いた柔らかい布で水分を拭き取ってください。

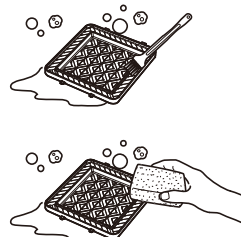

収納方法

本体は電源コードホルダーに電源コードを巻きつけて、立てて収納することができます。ハンドルロックがしっかりかかっていることを確認してください。



- トマトなどのように色染みの付きやすい食材や、キムチやタバスコのように濃い色で塩分が強く酸性の強い食材の場合は、色染みが発生する場合があります。
- 調理物の残りや汚れが残ったまま放置しないでください。
- 必ず電源コードの電源プラグを抜いてから行なってください。
- 本体、プレートが十分冷えてから行なってください。
- 洗浄には台所用中性洗剤をご使用ください。
- ベンジン・シンナー・アルコール・ミガキ粉・たわしなどは使用しないでください。
- プレートの表面を金属製のへらやフォーク、ナイフなどのかたいものでこすらないでください。
- 食器洗い機、食器乾燥機は使用しないでください。
- プレート類をお手入れする際は金属ブラシや研磨剤入りの洗剤は使用しないでください。コーティングが剥がれて腐食の原因になります。
- プレート類は水洗い後すぐに水分を拭き取って完全に乾燥させてください。濡れたまま放置すると腐食の原因になります。

症状	チェック内容	対処方法
プレートの温度が上がらない。	▶ 電源プラグは正しく接続されていますか?	▶ 電源プラグをコンセントに確実に差し込んでください。
	▶ タコ足配線をしていませんか?	▶ 定格15A以上のコンセントを単独で使ってください。
	▶ 電源タイマーがOFFになっていませんか?	▶ 料理に応じて電源タイマーを動かしてください。
	▶ プレートががたついたり、傾いたりしていませんか?	▶ プレートを確実にセットしてください。
プレートの裏面やヒーターに異物が付着していませんか?	▶ プレートの裏面やヒーターに異物が付着していませんか?	▶ 異物を取りのぞいてください。 ※十分に冷ましてから行なってください。
	▶ パンが厚すぎませんか?	▶ 12~8枚切りのパンが適しています。
	▶ 具材が多すぎませんか?	▶ 具材を減らしてください。
本体から材料があふれる。	▶ 具材が多すぎませんか?	▶ 具材を減らしてください。
調理物が焼けにくい。	▶ 予熱しましたか?	▶ 十分に予熱してから、調理をはじめてください。
調理物がひどく焦げる。	▶ プレートの表面を十分にお手入れしていますか?	▶ プレートのお手入れを行ってください。
	▶ プレートの表面コーティングがはがれていませんか?	▶ 焦げ付きの原因になります。 表面コーティングがはがれても人体には無害ですが、気になる場合はお買い上げの販売店もしくは「お客様相談窓口」にご相談ください。
	▶ 設定時間が長すぎませんか?	▶ 適度に調節してください。
煙が出たり、においがする。	▶ プレートの裏面やヒーターに異物が付着していませんか?	▶ 異物を取りのぞいてください。 ※十分に冷ましてから行なってください。
使用中に「カチツ」とキシミ音がる。	▶ ヒーターの熱膨張によるものです。	▶ 故障ではありませんので、そのままお使いください。

※上記に従って対処しても改善しない場合はお客様相談窓口にお問い合わせください。

こんな症状はありませんか



愛情点検

- 電源タイマーを回しても、運転しないことがある。
- コードが傷ついていたたり、電源プラグやコードを動かすと運転が止まることもある。
- 運転中、異常な音がする。
- 本体が変形していたり、異常に熱い。
- こげくさい臭いがする。
- その他の異常、故障がある。

ご使用中止

故障や事故防止のため使用を中止し、コンセントから電源プラグを抜いて、必ず販売店にご連絡ください。点検・修理に要する費用などは販売店にご相談ください。

アフターサービスについてのお問い合わせ

お客様相談窓口：03-5446-9511

受付時間 10:00～17:00 (土日、祝日は除く)

仕様

定格電源	AC100V 50/60Hz
消費電力	550W
製品寸法	約 W135×H96×D246 (mm)
製品重量	約 1.3 kg(プレート使用時)
コード長	約 110 cm
安全装置	サーモスタット、温度ヒューズ (216℃)
材質	本体：フェノール樹脂、スチール プレート：アルミニウム合金 (内面フッ素樹脂塗装)
生産国	中国

※製品の仕様・デザインは予告なく変更する場合がございますのでご了承ください。

保証書

修理のご依頼にあたって

修理を依頼される前に「故障かなと思ったら」をご参照ください。それでも症状が改善しない場合は保証書に必要事項をご記入のうえ、お買い上げの販売店またはお客様相談窓口にご相談ください。取扱説明書・本体表示などの注意書きに従った状態で、保証期間内に故障した場合は無料修理いたします。ご転居の場合は事前にお買い上げの販売店にご相談ください。贈答品などで保証書に記入してあるお買い上げの販売店に修理を依頼できない場合にはお客様相談窓口にご相談ください。

修理規定

- 使用方法の誤り・乱用・不当な修理・改造・分解掃除による故障・天災・火災・保存上の不備による故障および損傷の修理・修復については保証期間内でも有料となります。
- 保証対象外の修理品の運賃など諸掛かり費用はお客様にてご負担願います。
- お買上げ年月日の記入またはレシート・配送伝票がない場合、またはお買上げの日から1年以上経過している場合は有料で修理させていただきます。
- 一般家庭用以外(たとえば業務用など)に使用された場合の故障および損傷については保証の対象とはなりません。
- 本保証は日本国内のみにおいて有効です。(This warranty is valid only in Japan.)
- この保証書は本書に明示した期間・条件のもとにおいて無料修理をお約束するものです。従いましてこの保証書によって保証書を発行する者(保証責任者)、およびそれ以外の事業者に対するお客様の法律上の権利を制限するものではありませんので、保証期間経過後の修理などについてご不明な場合は、お買い上げの販売店またはお客様相談窓口にお問い合わせください。

-
- 保証書は再発行できませんので、大切に保管してください。
 - ご記入いただいた保証書(個人情報)は、本製品の修理・サービスに利用させていただく場合がございますのでご了承ください。

BRUNO株式会社 (ブルーノカブシキガイシャ)

お客様相談窓口： **03-5446-9511**

受付時間 10:00～17:00 (土日、祝日は除く)