



humantouch.com

800.355.2762

©2014 Human Touch®, LLC. Patents pending and intellectual property rights enforced.  
No medical claims are warranted or implied by the use of this product.  
Human Touch is a trademark of Human Touch®, LLC.  
WB51-NA-A0

# WholeBody 5.1

RECLINE | MASSAGE | SWIVEL!



 human touch®  
feel better®

CELEBRATING  
**35**  
YEARS  
OF WELLNESS

use & care manual

ENG

use & care manual

FRC

mode d'emploi et d'entretien

ESN

manual de uso y cuidado

Register your product **ONLINE** today

[www.humantouch.com/register](http://www.humantouch.com/register)

Register your product **ONLINE** today

[www.humantouch.com/register](http://www.humantouch.com/register)

**Human Touch®**  
Partners in Your Well-Being

For decades, Human Touch has been a leader in the field of massage products. We create state-of-the-art products that embrace the latest technology while applying the ancient healing art of massage. Balancing your physical and mental needs requires the right mix of proper nutrition, exercise, and massage. Human Touch® Massage Systems are vital components for achieving balance between physical and mental well-being.

To learn more about our company and our products, we invite you to visit us on the Internet at: [www.humantouch.com](http://www.humantouch.com) or call our Customer Service Representatives at 800-355-2762.



*Human Touch is exclusively endorsed by  
the World Federation of Chiropractic (WFC)*

---

**Register your product at [www.humantouch.com](http://www.humantouch.com) to ensure your product is  
in our system to simplify the warranty process should you ever need it.**

---

Please send any questions or comments regarding this manual to [documentation@humantouch.com](mailto:documentation@humantouch.com)

# WholeBody<sup>5.1</sup>

RECLINE | MASSAGE | SWIVEL!

welcome to **human touch**®

Your Human Touch massage chair is the perfect bridge between state-of-the-art technology and the ancient healing art of massage. It's a key ingredient for a balanced life—and it's right in your own home!

Your Human Touch massage chair incorporates patented Human Touch Technology®. It emulates the same techniques used by massage and chiropractic professionals for back and spinal care. It's hard to believe it's not human!

To ensure that you don't overlook any of your chair's features, and that you use it safely, read this manual carefully. Then sit back, relax, and enjoy!

[humantouch.com](http://humantouch.com)

# keep it safe

## IMPORTANT SAFETY INSTRUCTIONS

When using an electrical appliance, basic precautions should always be followed, including the following:

Read all instructions before using this appliance.

- DANGER: To reduce the risk of electrical shock**  
Always unplug this product from the electrical outlet immediately after using and before cleaning.
- WARNING: To reduce the risk of burns, fire, electric shock or injury to persons:**
  - Do not put hands or fingers near the massage mechanism or rollers while this product is running. Touching the mechanism can result in injury from the rollers squeezing together.
  - If the supply cord is damaged, it must be replaced by the manufacturer or its service agent or a similarly qualified person in order to avoid a hazard.
  - An appliance should never be left unattended when plugged in. Unplug from outlet when not in use, and before putting on or taking off parts.
  - Do not operate under blanket or pillow. Excessive heating can occur and cause fire, electric shock, or injury to persons.
  - Close supervision is necessary when this product is used by, on, or near children, invalids, or disabled persons. Keep children away from extended foot support (or other similar parts).
  - Use this product only for its intended use as described in this manual. Do not use attachments not recommended by the manufacturer.
  - Never operate this product if it has a damaged cord or plug, if it is not working properly, if it has been dropped or damaged, or dropped into water. Return this product to a service center for examination and repair.
  - Do not carry this appliance by supply cord or use cord as a handle.
  - Always keep the power cord away from heated surfaces.
  - Never operate this product with the air openings blocked. Keep the air openings free of lint, hair, and the like.
  - Never drop or insert any object into any opening.
  - Do not use outdoors.
  - Do not operate where aerosol (spray) products are being used or where oxygen is being administered.
  - To disconnect, turn all controls to the OFF position, then remove plug from outlet.
  - Do not massage any area of the body that is swollen, inflamed or covered with skin eruptions.
  - Do not use on unexplained calf pain.
  - Do not use this product when standing on a damp floor, or when any part of the body is in contact with plumbing or any similar ground.
  - Connect this appliance to a properly grounded outlet only. See GROUNDING INSTRUCTIONS.
  - Do not use this product if noise above normal sound is heard.
  - Do not stand on or in appliance. Use only while seated.
  - This appliance is not intended for use by persons (including children) with reduced physical, sensory or mental capabilities, or lack of experience and knowledge, unless they have been given supervision or instruction concerning use of the appliance by a person responsible for their safety. Children should be supervised to ensure that they do not play with the appliance.

### Safety Precautions

- Comfortable clothing is recommended while using this product.
- This product was meant to be used in a relaxed position. Never force any body part into the backrest area while the rollers are moving.
- If you feel any abnormal discomfort during the operation of this product, turn off the power immediately and do not use the product. Consult your physician.
- Do not sit on the controller.
- Do not pull on the AC cord.
- When using this product after it has been in storage, check to see that the product is operating properly prior to use.
- Always confirm that there are no obstacles behind the product and that there is sufficient space to recline.

### SAVE THESE INSTRUCTIONS

Do not attempt to repair this product yourself.

This product is designed for personal in-home use. Commercial use will void warranty.

### Grounding Instructions:

This product must be grounded. If it should malfunction or breakdown, grounding provides a path of least resistance for electrical current to reduce the risk of electric shock. This product is equipped with a cord having an equipment-grounding conductor and a grounding plug. The plug must be plugged into an appropriate outlet that is properly installed and grounded in accordance with all local codes and ordinances.

- DANGER: Improper connection of the equipment-grounding conductor can result in a risk of electronic shock. Check with a qualified electrician or serviceman if you are in doubt as to whether this product is properly grounded. Do not modify the plug provided with the product – if it will not fit the outlet, have a proper outlet installed by a qualified electrician.**

This product is for use on a nominal 120-volt circuit and has a grounding plug that looks like the plug illustrated in sketch (A). A temporary adapter that looks like the adapter used in sketches (B) and (C) may be used to connect this plug to a 2-pole receptacle as shown in sketch (B), if a properly grounded plug is not available. The temporary adapter should be used only until a properly grounded outlet (sketch A) can be installed by a qualified electrician. The green colored, rigid ear tab or the like extending from the adapter must be connected to a permanent ground such as a properly grounded outlet box cover. Whenever the adapter is used, it must be held in place by a metal screw.

### For all grounded cord-connected products:

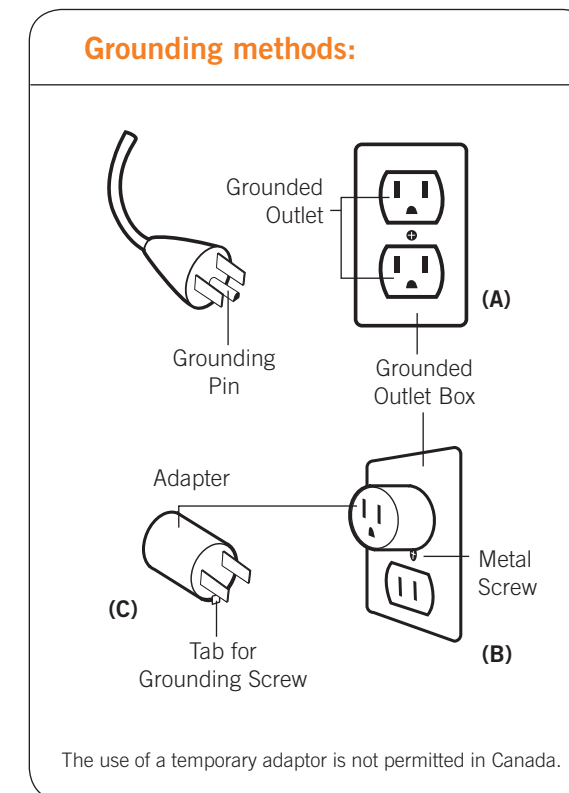

- WARNING:** This product is equipped with a thermal resetting protection device. This is an added safety feature to protect you and this product from overheating. If the product should suddenly stop and will not start, turn the main power switch, located on the back of the product, off and do not operate the product for at least 30 minutes. Failure to turn the product off may result in the product starting unexpectedly when the device cools.

# get ready

Setting up your Human Touch Massage Chair is easy. Attach the seat cushion, backrest pad, and head pillow, and you're done!

## Unpack the box

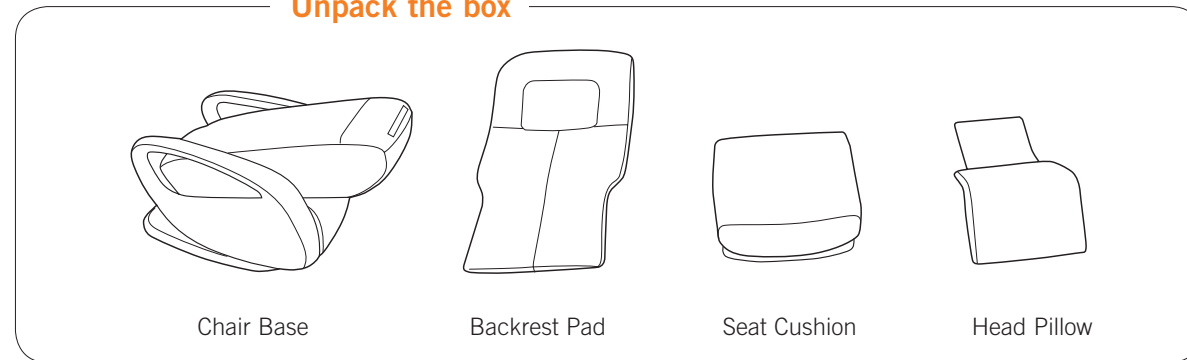

### 1. Unfold the chair.

Remove all packaging materials from the chair. Pull up on the backrest to unfold the chair to an upright position. The backrest locks into place automatically.

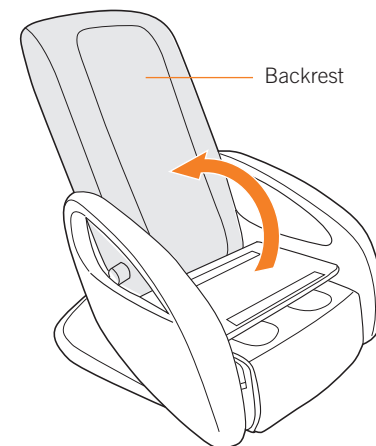

### 2. Attach the seat cushion.

Align and press the seat cushion firmly into place.

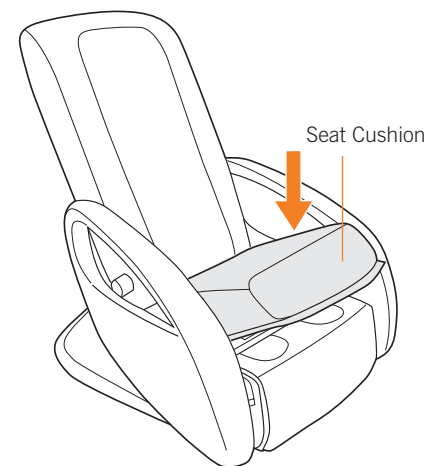

### 3. Attach the backrest pad.

Zip the top of the backrest pad to the top of the backrest, then zip the bottom of the backrest to the seat cushion.

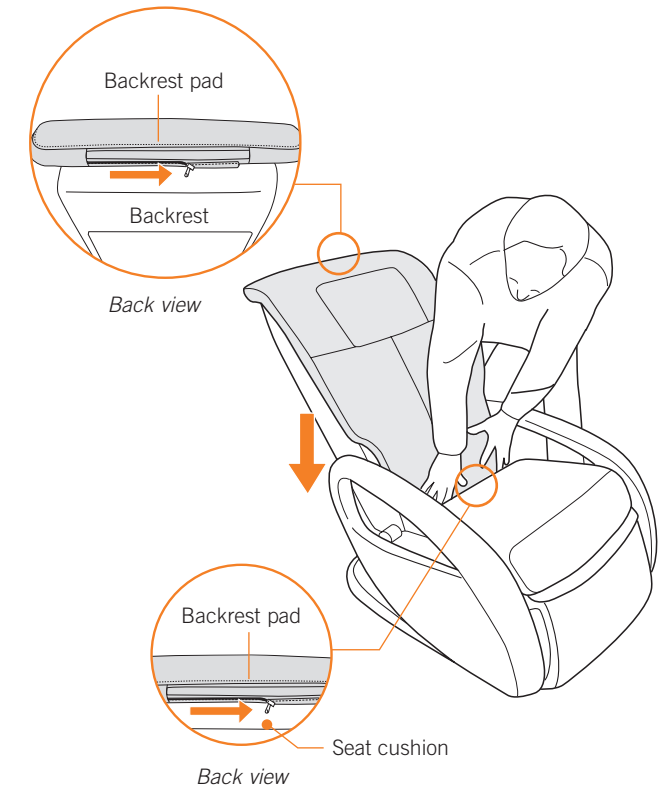

### 4. Attach the head pillow.

Thread the head pillow flap through the strap on the back of the headrest, then secure it to the backrest using the hook and loop fasteners.

**NOTE:** When enjoying a massage, flip the head pillow over the backrest to increase neck and shoulder massage intensity.

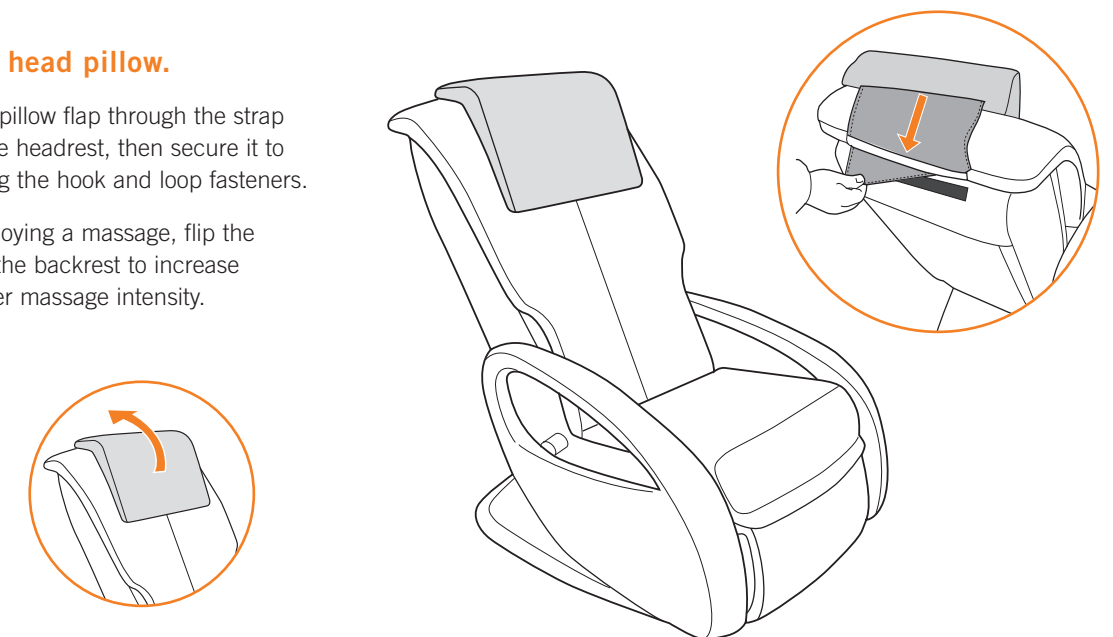

# take a seat

Using your Human Touch massage chair is easy. Just take a seat and recline to the desired position. Your Human Touch massage chair helps you feel better, using a wide variety of massage techniques that you control. It's the perfect way to relax and refresh.

## 1. Power on.

Plug the power cord into a grounded power source. Turn the master power switch (on the back of the chair) to On.

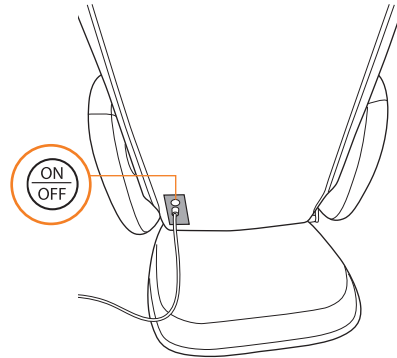

## 2. Recline the backrest and raise the legrest.

Use the back and legs buttons to position the chair for maximum comfort.

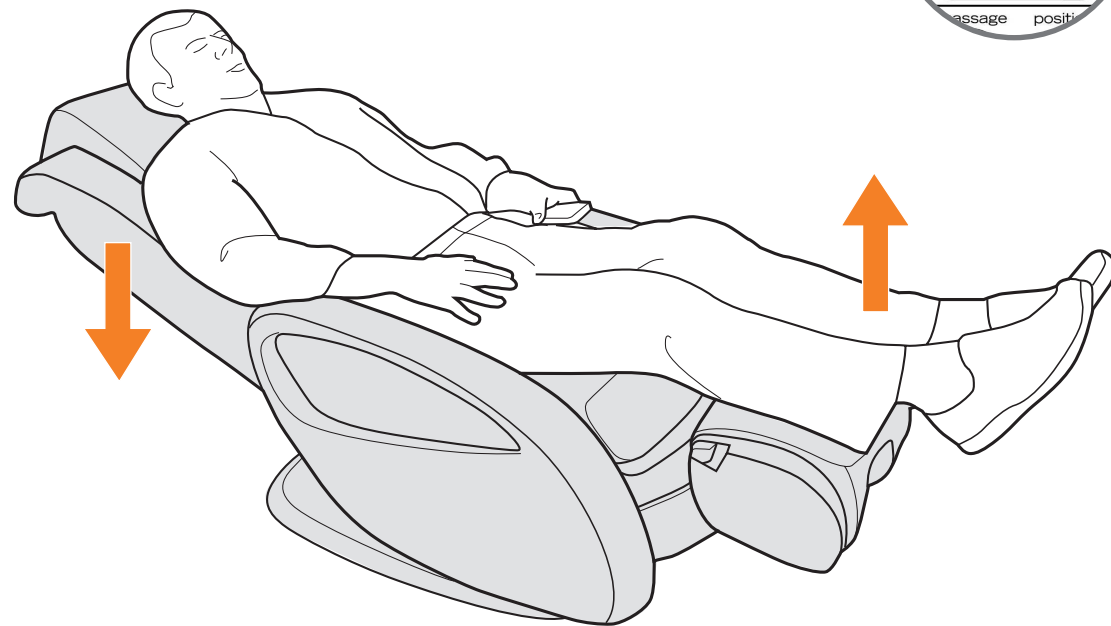
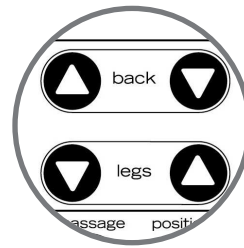

## FOR A FOOT OR CALF MASSAGE

### 1. Deploy the foot and calf massager.

Pull the footrest rotation release handle (located on the right-hand side of the footrest) toward you.

For a calf massage, rotate the footrest away from the chair until it clicks into position with the foot and calf massager facing up.

**Do not force the rotation of the footrest past the point at which it clicks to lock. Excess force may damage the mechanism.**

For a foot massage, rotate the footrest away from the chair just until the foot and calf massager is facing up. Do not rotate it so far that it clicks into position; the footrest should be moving freely for a foot massage.

**NOTE:** The foot and calf massager must be locked into position to raise the backrest.

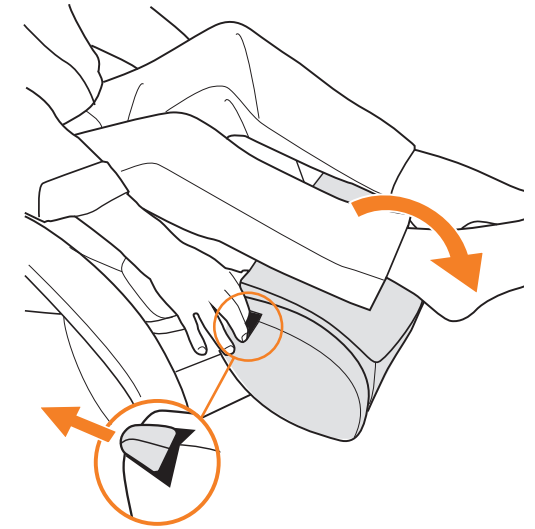

### 2. Insert your feet or calves.

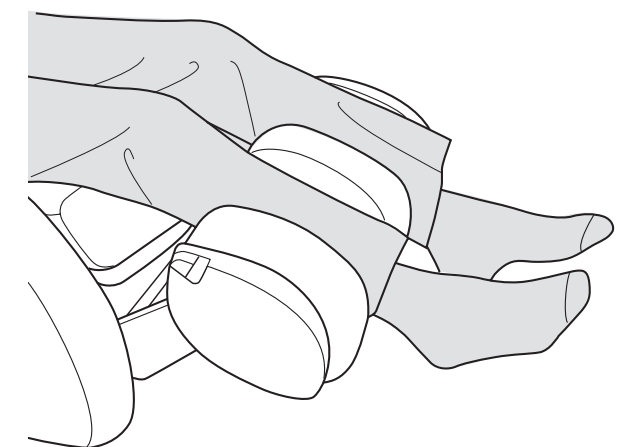
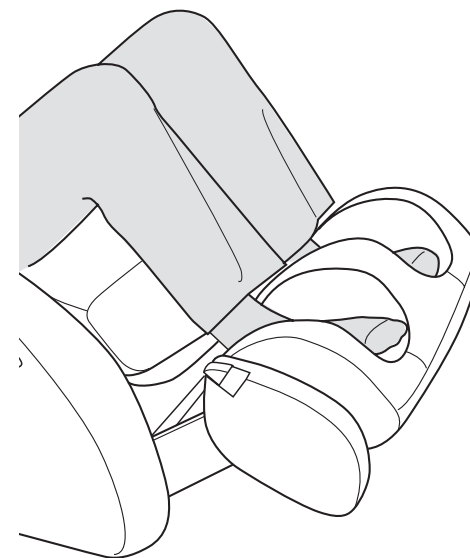

⚠ Do not inhibit the backrest or footrest from power reclining or inclining. Do not attempt to manually recline or incline the backrest or footrest. Interfering with the power recline will permanently damage the chair.

⚠ Do not stand or sit on the foot and calf massager.

# take control

**power**  
stop/park      stop

**Stop/Auto park** — Stops the massage and parks the massage rollers at the top of the backrest.

**Full / Upper / Lower** — Three unique auto immersion programs automatically massage you for 15 minutes each, using a variety of massage modes. The corresponding LED lights indicate which massage mode is currently in use.

**Range** — Customizes your vertical massage range.

**Full**  
**Partial**

**Targeted Benefits** — Press to toggle among three stationary massage modes, each designed to provide unique muscle benefits. Use with the glide function for a partial- or full-back massage.

**Stop** — Stops the massage.

**Width** — Press and hold to adjust the massage width as desired. This feature works with Flex and Glide massage targeted benefits.

**Power Recline** — Press and hold to recline/incline backrest.

**Power Footrest Deploy** — Controls the footrest angle for recline comfort and massage.

**Position** — Use this button along with any stationary massage mode, to position the massage on your back. You can press this button before or after selecting the massage mode.





**Calf** — Press for a stretching calf massage.

**FlexGlide™**  
massage

**human touch®**  
feel better®

When you're not using the remote, store it in the convenient pocket on the left side of the seat cushion, so it's out of the way.

Now choose a massage technique. Your Human Touch massage chair lets you customize your massage to achieve a wide variety of targeted muscle benefits. Choose from three stationary massage techniques and a glide massage, or combine them. Use the Range button to tailor your vertical massage range, or the Position and Partial Glide features to target your massage to a specific area. Or, let the chair take control—just select one of the three immersion programs, which alternate massage techniques and target key areas of your back. No matter how you use it, Human Touch Technology with FlexGlide offers maximum massage flexibility and refreshing benefits.

Massage Modes	What It Does	Benefits
 <b>Stretch</b>	Kneads your back in a small, circular motion on both sides of your spine simultaneously.	Relieves tension and soreness by lifting and stretching muscles. Improves circulation and helps bring vital nutrients to the spinal area.
 <b>Flex</b>	Alternates rapid-tapping strokes along the spine to stimulate both spinal muscles and spinal joint areas, emulating the percussive massage technique used in sports medicine for deep muscle therapy.	Flexes spinal joints and relieves pressure on the spinal column, invigorating the entire back area.
 <b>Tone</b>	Combines circular kneading motion with rapid-tapping percussion strokes.	Relieves muscle tension and spinal pressure, improves circulation and invigorates the back, all at once.
 <b>Glide</b>	Glides gently up and down your back near your spine.	Warms and loosens your muscles, preparing your back for deeper massage. Relieves muscle tension, improves circulation and relaxes the back.

## FlexGlide™ Patent pending orbital massage technology



Soothing, sensitive and oh so luxurious, our new FlexGlide™ massage solution delivers a stress-reducing experience like never before. Free from the pinching and friction associated with typical massage chairs, every contour of your body is therapeutically touched by the unparalleled flexibility and seamless glide of our patent pending FlexGlide™ orbital technology. Much like a masseuse upgrading you from a dry to a warm oil massage, the FlexGlide™ experience will have you basking in the glow of ultimate relaxation.

# care and maintenance

To keep your product working and looking its best, please follow these simple care guidelines.

## **WARNING:**

1. Be sure to disconnect the power cord from the electrical outlet before cleaning.
2. When cleaning the controller or power switch, use a dry cloth only. Never use a damp cloth to clean the controller or power switch.
3. Be sure to test any cleaning solution on a small, inconspicuous part of the product to ensure that the color does not fade prior to using the solution on the entire product surface.
4. Do not use benzene, thinner or any other solvents on your product.

## **Cleaning Code Standard: W**

To maintain your Human Touch product in optimum condition, dust it frequently and/or vacuum it with a soft brush vacuum extension. SofSuede® products can also be brushed with a suede brush. If your product becomes dirty, use a water-based upholstery cleaner only. To treat stains, spot clean with an upholstery shampoo or a mild detergent foam.

## **Maintenance and Repair:**

1. The mechanics of this product are specially designed and constructed to be maintenance free. No periodic lubrication or servicing is required.
2. Your chair should only be serviced by an authorized service center.

## **Use and Storage Environment:**

1. When not in use for a long period of time, we recommend that the chair be covered, the power cord be coiled and that the unit be placed in an environment free of dust and moisture.
2. Do not store near heat or open flame.
3. Do not leave this product exposed to direct sunlight for long periods of time. This may cause fading or damage.
4. Do not use or store in extreme temperatures; product stored in cold temperatures may require 48 hours at room temperature to function properly.
5. Product should be used and stored in an environment with non-condensing humidity ranging from 10 to 80%; excessive humidity will damage the mechanics.

## **Miscellaneous:**

1. Foreign objects should not be inserted between the massage nodes or the unit housing.
2. Care should be taken not to overload the unit.

## Specifications\*

Operating Voltage:	AC110-120V 60 Hz
Power Consumption:	100 Watts
Chair Size:	67" L x 28" W x 28" H (reclined) 40" L x 28" W x 40" H (upright)
Product Weight:	92 Lbs.
Required Recline Clearance:	9"
Maximum Load Weight:	285 Lbs.

*\*Specifications are subject to change without prior notice.*



# WholeBody 5.1

S'INCLINE | MASSE | PIVOTE!



[humantouch.com](http://humantouch.com)

800.355.2762



mode d'emploi et d'entretien

FRANÇAIS

Enregistrez votre produit **EN LIGNE** dès maintenant

[www.humantouch.com/register](http://www.humantouch.com/register)

Enregistrez votre produit **EN LIGNE** dès maintenant

[www.humantouch.com/register](http://www.humantouch.com/register)

# WholeBody 5.1

S'INCLINE | MASSE | PIVOTE!

## bienvenue chez **human touch**

Votre fauteuil Human Touch<sup>™</sup> intègre parfaitement la fine pointe de la technologie et l'art ancien du massage thérapeutique. Il vous offre un des ingrédients principaux d'une vie équilibrée, dans le confort de votre foyer!

Votre fauteuil Human Touch est doté de la technologie Robotic Massage<sup>™</sup> – le plus récent système Robotic Massage<sup>™</sup>. Il reproduit les techniques de soins du dos et de la colonne vertébrale mises de l'avant par les massothérapeutes et les chiropraticiens. Vous aurez peine à croire qu'il s'agit d'un simple fauteuil!

Afin de bénéficier du plein potentiel de toutes les caractéristiques de votre fauteuil, et afin de vous assurer que vous en faites un usage sécuritaire, lisez ce guide attentivement. Cela fait, asseyez-vous, détendez-vous, et profitez du voyage!

[humantouch.com](http://humantouch.com)

### Human Touch<sup>™</sup> Les partenaires de votre mieux-être

Depuis plus de vingt ans, Human Touch est le chef de file du marché des produits de massage. Nos produits sont de véritables œuvres d'art. Ils combinent les technologies les plus récentes à l'art ancien du massage thérapeutique. L'équilibre entre vos besoins physiques et psychiques et le mode de vie effréné que nous menons aujourd'hui exigent le bon dosage entre une saine alimentation, l'exercice et le massage. Les systèmes de massage Human Touch sont un élément crucial dans l'atteinte de l'équilibre entre le bien-être physique et mental.

Pour de plus amples informations à propos de notre société et de nos produits, nous vous invitons à visiter notre site Web au [www.humantouch.com](http://www.humantouch.com) ou à téléphoner à un représentant de notre service à la clientèle au 800-355-2762.



**Enregistrez votre produit à [www.humantouch.com](http://www.humantouch.com) pour que votre produit figure dans notre système, ce qui simplifiera le processus de la garantie, si jamais vous en aviez besoin.**

Veillez acheminer toute question ou commentaire concernant ce manuel à : [documentation@humantouch.com](mailto:documentation@humantouch.com)

©2014 Human Touch<sup>™</sup>, LLC. Brevets en instance et droits de propriété intellectuelle en vigueur.

Aucune garantie quant aux bénéfices médicaux de ce produit n'est offerte, qu'elle soit expresse ou implicite.

Human Touch est une marque de commerce de Human Touch<sup>™</sup>, LLC.

# consignes de sécurité

## CONSIGNES DE SÉCURITÉ IMPORTANTES

Lorsque vous utilisez un appareil électrique, vous devez toujours suivre les précautions de base suivantes :

Lisez toutes les instructions avant d'utiliser cet appareil.

- ⚠ DANGER: Afin de réduire les risques d'électrocution :**  
Débranchez toujours cet appareil de l'alimentation électrique dès que vous avez fini de l'employer et avant de le nettoyer.
- ⚠ MISE EN GARDE : Afin de réduire les risques de brûlure, d'incendie, d'électrocution ou de blessure :**
  - Tenez vos mains et vos doigts éloignés du mécanisme de massage et des rouleaux lorsqu'ils sont en marche. Si vous touchez au mécanisme, les rouleaux risquent de se comprimer et de vous blesser.
  - Si le cordon d'alimentation est endommagé, il doit être remplacé par le fabricant, son représentant de service ou un technicien qualifié afin d'éviter tout danger.
  - Un appareil ne devrait jamais être laissé sans surveillance lorsqu'il est branché. Débranchez l'appareil de l'alimentation lorsque vous ne l'employez pas et avant d'y insérer ou d'en retirer des pièces.
  - Ne faites pas fonctionner cet appareil une couverture ou sous un oreiller. Une surchauffe pourrait survenir et causer un incendie, une électrocution ou des blessures.
  - Une surveillance étroite est nécessaire lorsque ce fauteuil est employé près ou par des enfants ou des personnes handicapées. Gardez les enfants à l'abri du repose-pied déployé (ou autres pièces semblables).
  - Employez ce fauteuil à ce pour quoi il a été conçu, tel que décrit dans ce guide. Employez uniquement les accessoires recommandés par le fabricant.
  - N'employez jamais ce produit si son cordon ou sa fiche d'alimentation sont endommagés, s'il ne fonctionne pas correctement, s'il a été échappé ou endommagé ou s'il a été immergé. Retournez ce fauteuil à un centre de service pour examen et réparation.
  - Ne transportez pas cet appareil en tirant sur son cordon d'alimentation. N'utilisez pas le cordon d'alimentation comme une poignée.
  - Éloignez toujours le cordon d'alimentation de toute source de chaleur.
  - Ne faites jamais fonctionner ce fauteuil si ses trappes d'aération sont obstruées. Maintenez les trappes d'aération exemptes de peluche, de cheveux et de substances semblables.
  - N'échappez ni n'insérez jamais aucun objet dans aucune ouverture.
  - N'employez pas ce fauteuil à l'extérieur.
  - Ne faites pas fonctionner dans un endroit où on utilise des produits à bombe aérosol (vaporisateur) ou dans un endroit où de l'oxygène est administré.
  - Pour débrancher, mettez toutes les commandes à la position O (arrêt) et retirez la fiche de la prise.
  - Ne massez aucune partie du corps qui soit enflée, enflammée ou présentant des éruptions.
  - Ne massez pas vos jambes si vous souffrez de douleurs idiopathiques.
  - N'employez pas cet appareil sur une surface humide ou lorsqu'une partie de votre corps est en contact avec une structure de plomberie ou autre structure similaire.
  - Ne branchez cet appareil qu'à une prise correctement mise à la terre. Consultez les INSTRUCTIONS DE MISE À LA TERRE.
  - N'employez pas ce fauteuil s'il émet un bruit plus élevé que le son normal.
  - Ne vous mettez pas debout sur ou dans l'appareil. N'utilisez cet appareil qu'en position assise.
  - Utilisez les surfaces chauffantes avec précaution. Risque de brûlures graves. N'utilisez pas cet appareil sur une zone épidermique sensible ou si vous souffrez de mauvaise circulation sanguine. Ce produit peut être dangereux s'il est utilisé par des enfants ou des personnes handicapées sans surveillance.

### Consignes de sécurité

- Nous recommandons le port de vêtements confortables pour l'emploi de ce produit.
- Une position détendue est nécessaire afin de bénéficier des avantages de ce fauteuil. Ne mettez jamais de pression sur aucune partie de votre corps reposant sur le dossier lorsque que les rouleaux sont en mouvement.
- Si vous éprouvez un inconfort anormal lorsque vous employez ce produit, éteignez-le immédiatement et cessez son emploi. Consultez votre médecin.
- Ne vous assoyez pas sur le système de commande.
- Ne tirez pas sur le cordon d'alimentation.
- Si vous employez ce produit après une période de rangement prolongée, vérifiez son bon fonctionnement au préalable.
- Assurez-vous toujours qu'aucun obstacle ne se trouve derrière le fauteuil. Assurez-vous de disposer d'un espace suffisant pour incliner le fauteuil.

**CONSERVEZ CE MODE D'EMPLOI**

**Ne réparez pas ce fauteuil vous-même.**

Ce fauteuil est conçu pour un usage personnel au foyer. Tout usage à des fins commerciales annulera la garantie.

### Consignes de mise à la terre :

Ce fauteuil doit être branché sur un circuit avec mise à la terre. En cas de mauvais fonctionnement ou de bris, la mise à la terre réduit le risque d'électrocution en permettant au courant électrique d'emprunter le chemin offrant le moins de résistance. Ce fauteuil est pourvu d'un cordon d'alimentation doté d'un conducteur et d'une fiche de mise à la terre. La fiche doit être branchée dans une prise correctement installée et mise à la terre conformément aux ordonnances et aux codes locaux.

**⚠ DANGER : Un branchement inadéquat du conducteur de mise à la terre entraîne un risque d'électrocution. Consultez un électricien ou un technicien qualifié si vous n'êtes pas certain que ce fauteuil soit correctement mis à la terre. Ne modifiez pas la fiche accompagnant le fauteuil – si elle ne s'insère pas dans la prise, faites installer une prise appropriée par un électricien qualifié.**

Ce fauteuil convient à un circuit de courant nominal de 120 volts. Il est doté d'une fiche de mise à la terre semblable à celle illustrée sur la figure A. Au cas où une prise correctement mise à la terre ne serait pas disponible, un adaptateur temporaire, semblable à celui illustré sur les figures B et C, peut être employé pour brancher cette fiche à une prise de courant à deux trous, tel qu'illustré sur la figure B. L'adaptateur temporaire ne doit être employé que le temps qu'il faudra à faire installer une prise correctement mise à la terre (figure A) par un électricien qualifié. L'onglet rigide de couleur verte sortant de l'adaptateur doit être branché à une prise permanente, telle un couvercle de boîte de sortie correctement mise à la terre. L'adaptateur doit être retenu par une vis de métal.

Pour tous les produits dotés d'un cordon d'alimentation mis à la terre :

#### Méthodes de mise à la terre :

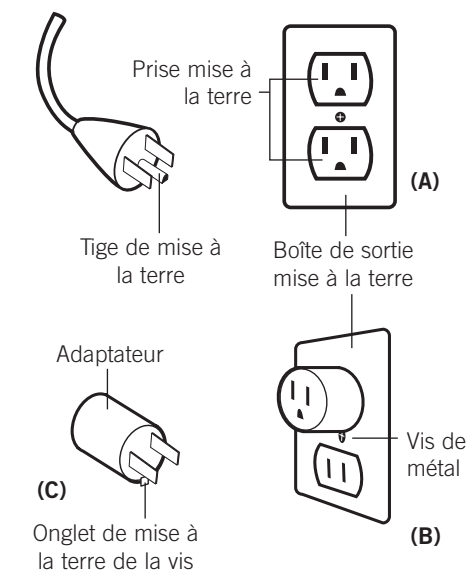

L'utilisation d'un adaptateur temporaire est interdite au Canada.

**⚠ MISE EN GARDE :** Ce fauteuil est doté d'un dispositif de réinitialisation thermique de protection. Il s'agit d'une caractéristique de sécurité supplémentaire installée afin de vous protéger contre la surchauffe du fauteuil. Si le fauteuil s'arrête soudainement et que vous ne pouvez le remettre en marche, mettez le bouton d'alimentation générale, situé à l'arrière du fauteuil, à la position d'arrêt. Attendez au moins 30 minutes avant de le remettre en marche. Si vous n'éteignez pas le fauteuil, il pourrait se remettre en marche inopinément une fois le dispositif refroidi.

# préparez-vous

## Videz la boîte

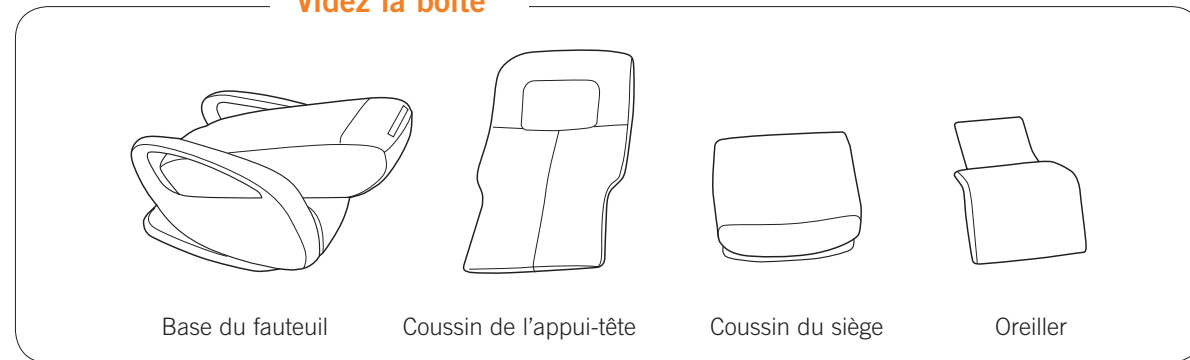

### 1. Déplier la chaise.

Retirez tout le matériel d'emballage du fauteuil. Tirez sur le dossier afin de déplier le fauteuil et de l'amener en position verticale. Le dossier s'immobilise automatiquement.

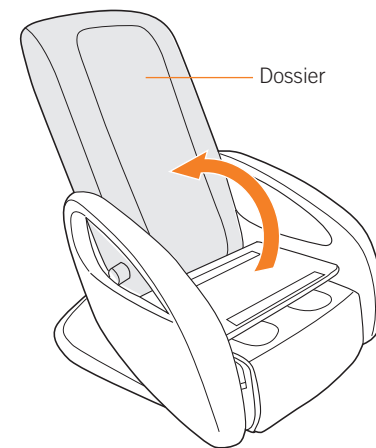

### 2. Fixer le coussin du siège.

Alignez le coussin du siège et appuyez-le fermement en place.



Le réglage de votre fauteuil Human Touch est facile. Fixez le coussin du siège, le coussin du dossier et l'oreiller, et vous voilà prêt!

### 3. Fixez le coussin du dossier.

Veste à la partie supérieure du coussin de dossier à la partie supérieure du dossier, puis compressez le bas du dossier à l'assise du siège.

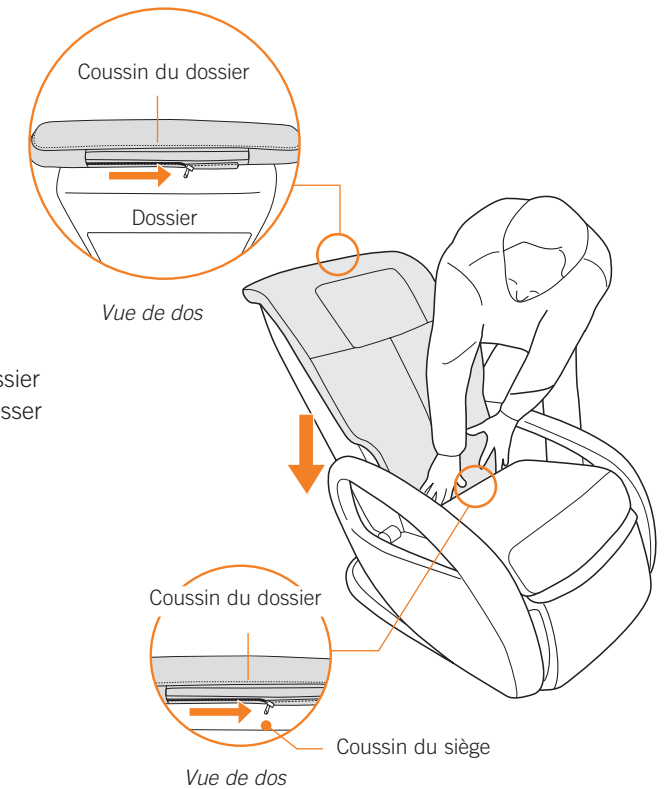

### 4. Fixez l'oreiller.

Enfilez le rabat d'oreiller dans la courroie située au dos de l'appui-tête, puis fixez-le solidement au dossier à l'aide des fermetures autoagrippantes.

**REMARQUE :** Lorsque vous profitez d'un massage, retournez l'oreiller sur le dossier pour augmenter l'intensité du massage au niveau du cou et des épaules.

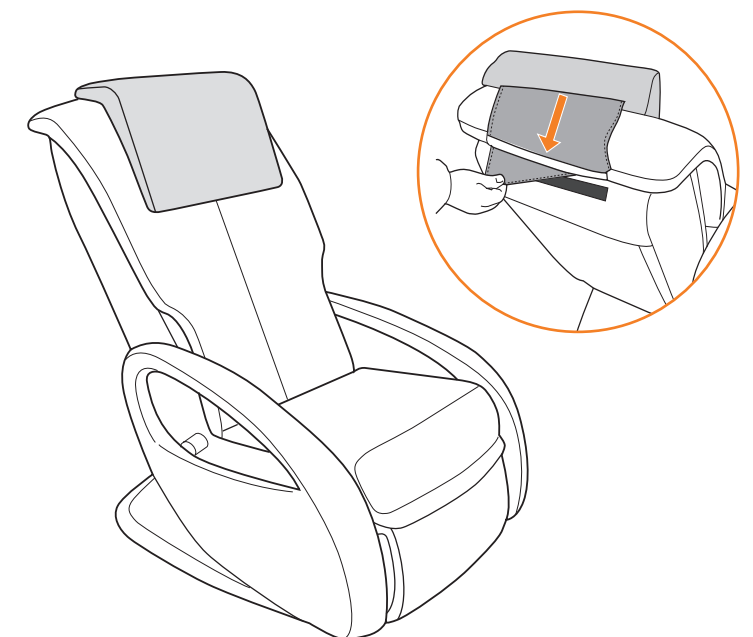

# prenez place

## 1. Mettre en marche.

Branchez le cordon d'alimentation à une source d'alimentation. Mettez l'interrupteur d'alimentation principal (situé à l'arrière du fauteuil) à la position On (marche).

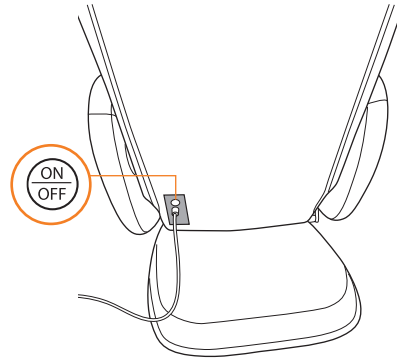

## 2. Inclinez le dossier et soulevez l'appui-jambe.

Utilisez les boutons « back » (dos) et « legs » (jambes) pour positionner le fauteuil pour un confort optimal.

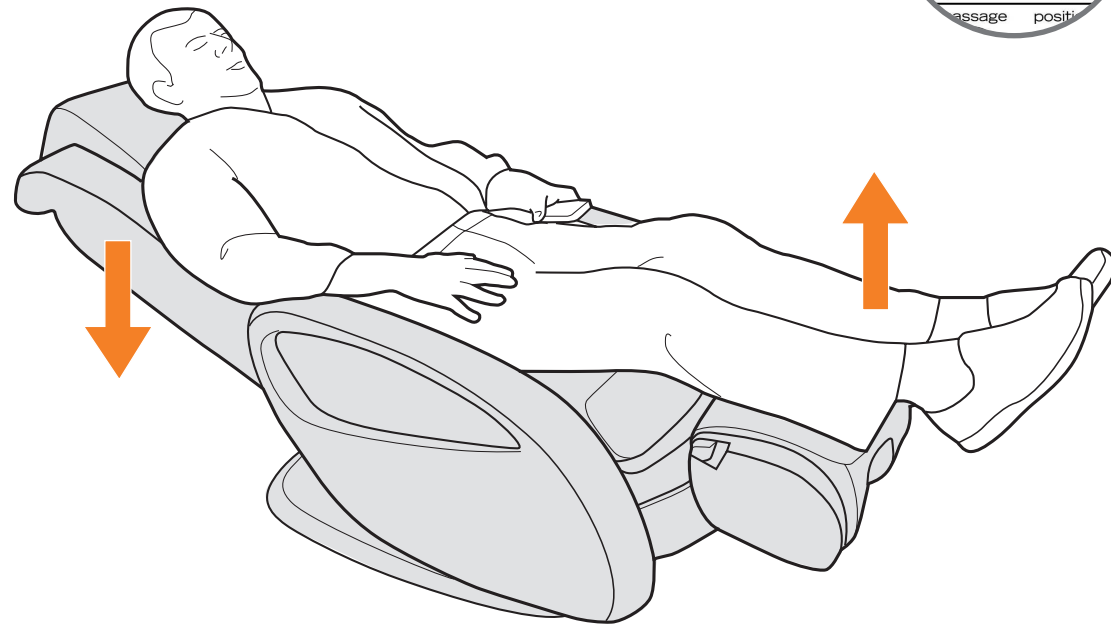
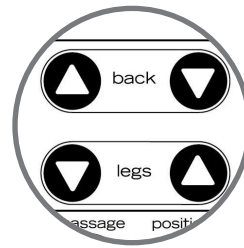

## POUR UN MASSAGE DES PIEDS OU DES JAMBES.

### 1. Déployer le masseur jambes+pieds.

Tirez la poignée de déverrouillage de la rotation du repose-pied (située du côté droit du repose-pied) dans votre direction.

Pour un massage des jambes, faites pivoter le repose-pied en l'éloignant du fauteuil, jusqu'à ce que vous l'entendiez cliquer, le masseur jambes+pieds vers le haut. **Ne forcez pas le pivotement du repose-pied au-delà du clic. Une force excessive pourrait endommager le mécanisme.**

Pour un massage des pieds, faites pivoter le repose-pied en l'éloignant du fauteuil, jusqu'à ce que le masseur jambes+pieds soit vers le haut. N'éloignez pas le repose-pied jusqu'à ce qu'il clique : le repose-pied doit se déplacer librement pour un massage des pieds.

**REMARQUE :** Le masseur jambes+pieds doit être immobilisé avant de pouvoir élever le dossier.

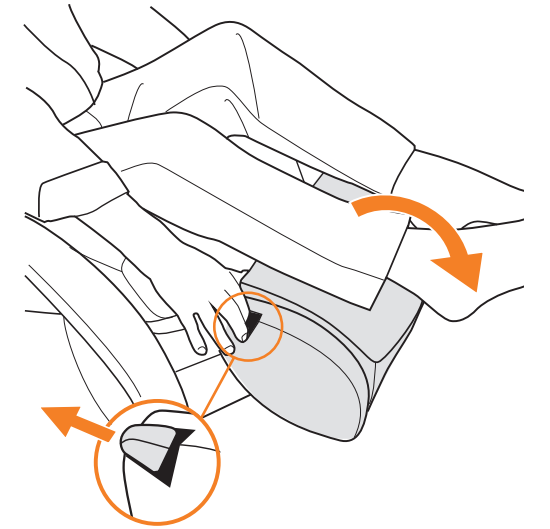

### 2. Insérer vos pieds ou vos jambes.

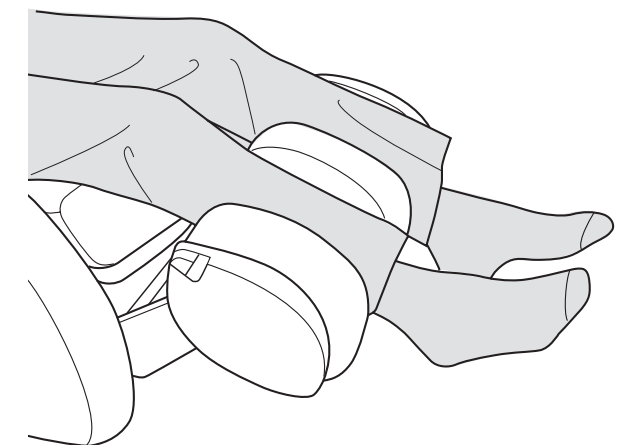
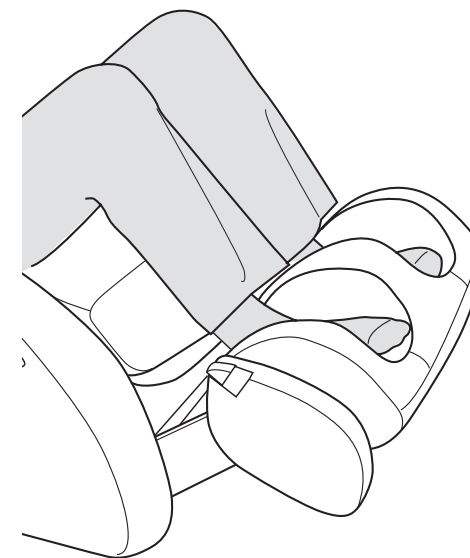

⚠ N'empêchez pas l'inclinaison électrique du dossier ou du repose-pied. N'inclinez pas manuellement le dossier ou le repose-pied. Entraver l'inclinaison électrique causera des dommages permanents au fauteuil.

⚠ Ne vous mettez pas debout et ne vous assoyez pas sur le masseur jambes+pieds.

Votre fauteuil Human Touch est facile d'emploi. Prenez place et ajustez l'inclinaison à l'angle désiré. Votre fauteuil de massage Human Touch vous fera vous sentir mieux, grâce à un vaste éventail de techniques de massage sous votre commande. C'est la façon idéale de relaxer et de se détendre.

# prenez les commandes

**Stop/Auto (Arrêt/Auto)** — Arrête le massage et positionne les rouleaux de massage au haut du dossier.

**Réglages Full / Upper / Lower (complet/partie supérieure/partie inférieure)** — Trois programmes immersifs uniques qui vous massent automatiquement pendant 15 minutes chacun en utilisant divers modes de massage. Les témoins à DEL correspondants indiquent le mode de massage en cours.

**Portée** — Personnalise la portée verticale de votre massage.

**Arrêt** — Arrête le massage.

**Largeur** — Appuyez sur ce bouton pour régler à votre guise la largeur de massage. Il est possible de combiner cette fonction avec les bénéfices ciblés des massages Flex et Glide.

**Inclinaison mécanique** — Appuyez ici et maintenez la pression pour élever ou abaisser le dossier.

**Déployez le repose-pied électrique** — Ces boutons permettent de contrôler l'angle du repose-pied pour le confort d'inclinaison et le massage.

**Avantages du ciblage** — Appuyez sur ce bouton pour basculer entre les trois modes de massage fixes, chacun étant conçu pour offrir des bénéfices à un muscle en particulier. Utilisez-le en combinaison avec la fonction Glide (glissement) pour obtenir un massage partiel ou intégral du dos.

**Position** — Utilisez ce bouton en combinaison avec le mode de massage fixe pour positionner le massage de votre dos. Vous pouvez appuyer sur ces touches avant ou après la sélection du mode de massage.

**Intégral**

**Partiel**





**Jambes** — Appuyez sur ce bouton pour obtenir un massage d'étirement des jambes.

**FlexGlide™ massage**

**human touch®**  
feel better®

○ Lorsque vous n'utilisez pas la télécommande, rangez-la dans la poche pratique qui se trouve du côté gauche du coussin du siège de manière à ce qu'elle ne dérange pas.

À présent, choisissez une technique de massage. Votre fauteuil Human Touch vous permet de personnaliser votre massage afin d'obtenir des bénéfices pour une vaste gamme de muscles en particulier. Faites votre choix parmi les trois techniques de massage fixes et un massage par glissement, ou combinez ces options. Utilisez le bouton Range (portée) pour personnaliser la portée verticale de massage, ou les fonctions Position et Partial Glide (glissement partiel) pour cibler votre massage sur une zone particulière. Sinon, laissez le fauteuil prendre les commandes. Vous n'avez qu'à sélectionner un des trois programmes immersifs, lesquels font alterner les techniques de massage et les zones clés ciblées de votre dos. Peu importe comment vous l'utilisez, la technologie Human Touch avec FlexGlide offre une polyvalence de massage optimale et des bénéfices revigorants.

Mode de massage	Ce qu'il fait	Avantages
 <b>Stretch étirement</b>	Votre dos est pétri par de petits mouvements circulaires appliqués de chaque côté de votre colonne vertébrale.	Cette technique libère des tensions et des douleurs en soulevant et en étirant les muscles. Améliore la circulation sanguine en apportant les nutriments essentiels dans la zone de votre colonne vertébrale.
 <b>Flex</b>	Des tapotements rapides alternés le long de la colonne vertébrale stimulent les muscles et les articulations de la région lombaire. Ce massage reproduit la technique de massage à percussion employée en médecine sportive dans le cadre de thérapie musculaire en profondeur.	Assouplit les articulations de la région lombaire et libère les pressions de la colonne vertébrale, revigorant tout le dos.
 <b>Tone tonus</b>	Combine un mouvement de pétrissage circulaire à de rapides tapotements en mode percussion.	En même temps, soulage vos muscles de leur tension et élimine la pression des articulations, améliore la circulation sanguine et revigore votre dos.
 <b>Glide (glissement)</b>	Un roulement doux masse le long de votre dos, près de votre colonne vertébrale.	Réchauffe et relâche vos muscles, préparant votre dos pour un massage plus en profondeur. Ce massage relâche les tensions musculaires, améliore la circulation sanguine et détend le dos.

**FlexGlide™** Technologie de massage orbital en instance de brevet.



Réconfortante, sensible et tellement raffinée, notre nouvelle solution de massage FlexGlide™ offre une expérience apaisant le stress comme jamais auparavant. Exempt du pincement et de la friction associés aux fauteuils de massage courants, tout le contour de votre corps est touché de façon thérapeutique par la flexibilité sans précédent et le glissement continu de notre technologie orbitale en instance de brevet FlexGlide™. En peu comme un massothérapeute passant d'un massage sec à un massage chaud avec de l'huile, grâce à l'expérience FlexGlide™ vous savourerez le délice de l'ultime relaxation.

# soin et entretien

**Afin de vous assurer que votre fauteuil fonctionne bien et qu'il conserve une belle apparence, veuillez suivre ces consignes faciles d'entretien.**

## MISE EN GARDE :

1. Assurez-vous de débrancher le cordon d'alimentation de la prise murale avant le nettoyage.
2. Nettoyer le boîtier de commande et l'interrupteur à l'aide d'un linge sec seulement. Ne nettoyez jamais le système de commande ou le bouton d'alimentation à l'aide d'un linge humide.
3. Avant de procéder au nettoyage de toute la surface du produit à l'aide d'une solution nettoyante, veillez à en faire l'essai sur une petite portion camouflée du produit afin de vous assurer qu'elle n'entraîne pas de décoloration.
4. N'utilisez pas de benzène, de diluant ou de solvant pour nettoyer le produit.

## Norme de nettoyage : W

Pour maintenir votre produit Human Touch en état optimal, époussetez-le fréquemment ou passez-y l'aspirateur à l'aide d'une brosse douce. On peut également brosser les produits SoftSuede<sup>MD</sup> à l'aide d'une brosse pour le suède. Seuls les nettoyeurs à l'eau pour meubles conviennent au nettoyage de ce produit. Pour traiter les taches, appliquez localement un shampoing pour meubles ou un détergent moussieux doux.

## Entretien et réparation :

1. La mécanique de ce fauteuil a été conçue et construite afin de ne nécessiter aucun entretien. Aucune lubrification ni entretien périodique ne sont nécessaires.
2. Votre fauteuil ne doit être réparé que par un centre de service agréé.

## Environnement d'utilisation et de rangement :

1. Lorsque le fauteuil ne doit pas être employé sur une longue période, nous vous recommandons d'enrouler le cordon d'alimentation et de placer le fauteuil dans un endroit exempt de poussière et d'humidité
2. Ne le rangez près d'une flamme ou d'une source de chaleur.
3. N'exposez pas cet appareil aux rayons directs du soleil sur une longue période. Cela pourrait le décolorer ou l'endommager.
4. N'utilisez pas et ne rangez pas votre fauteuil dans des températures extrêmes. Les produits rangés au froid peuvent devoir attendre 48 heures à la température de la pièce avant de bien fonctionner.
5. Le produit doit être utilisé et rangé dans un milieu où le taux d'humidité relative sans condensation varie de 10 % à 80 %. Trop d'humidité endommagera la mécanique.

## Fiche technique\*

Tension de fonctionnement :	110 à 120 volts CA, 60 Hz
Consommation d'énergie :	100 watts
Taille du fauteuil	170,18 cm Lon. x 73,66 cm Lar. x 73,66 cm H (67 po Lon. x 28 po Lar. x 28 po H) (plié) 101,6 cm Lon. x 73,66 cm Lar. X 101,6 cm H (40 po Lon. x 28 po Lar. x 40 po H) (déplié)
Poids du produit :	41,73 kg (92 lb)
Dégagement d'inclinaison requis :	22,86 cm (9 po)
Poids de charge maximal :	129,27 kg.

*\*La fiche technique est indiquée sous réserve de modifications.*

# WholeBody 5.1

¡RECLINAR | MASAJEAR | DESLIZAR!



[humantouch.com](http://humantouch.com)

800.355.2762



manual de uso y cuidado

ESPAÑOL

Registre su producto **EN LÍNEA** hoy

[www.humantouch.com/register](http://www.humantouch.com/register)

Registre su producto **EN LÍNEA** hoy

[www.humantouch.com/register](http://www.humantouch.com/register)



**Human Touch®**  
**Aliados de su bienestar**

Durante décadas, Human Touch ha sido líder en el área de productos para masajes. Creamos productos de avanzada con la tecnología más reciente que aplican el arte ancestral curativo del masaje. Ante los estilos de vida acelerados de hoy, el equilibrio de sus necesidades físicas y mentales exige la combinación exacta de nutrición, ejercicios y masajes adecuados. Los Sistemas de masaje Human Touch son componentes esenciales para obtener el equilibrio entre el bienestar físico y mental.

Le invitamos a que nos visite en Internet para conocer más sobre nuestra empresa y nuestros productos, en el siguiente enlace: [www.humantouch.com](http://www.humantouch.com) o comuníquese con su distribuidor local.



---

**Registre su producto en [www.humantouch.com](http://www.humantouch.com) para garantizar que su producto esté en nuestro sistema y simplificar el proceso de garantía, en caso de que la necesite.**

---

Envíe sus preguntas o comentarios sobre este manual a [documentation@humantouch.com](mailto:documentation@humantouch.com)

©2014 Human Touch®, LLC. Patentes en proceso y derechos de propiedad intelectual vigentes.

El uso de este producto no garantiza ni implica declaraciones médicas.

Human Touch es una marca registrada de Human Touch®, LLC.

# WholeBody 5.1

¡RECLINAR | MASAJEAR | DESLIZAR!

¡le damos la bienvenida a  
**human touch®!**

La silla de masaje Human Touch® es el puente perfecto entre la tecnología de avanzada y el arte ancestral curativo del masaje. Es un ingrediente clave para una vida equilibrada y lo puede tener justo en su propia casa.

La silla de masaje Human Touch incorpora la tecnología patentada Human Touch®. Emula las mismas técnicas que emplean los profesionales masajistas y quiroprácticos en el cuidado de la espalda y la columna vertebral. Resulta difícil creer que no es humana.

Para garantizar que no olvide ninguna de sus funciones y que la utilizará en forma segura, lea este manual detenidamente. ¡Luego siéntese, relájese y disfrute!

[humantouch.com](http://humantouch.com)

# keep it safe

## IMPORTANT SAFETY INSTRUCTIONS

When using an electrical appliance, basic precautions should always be followed, including the following:

Read all instructions before using this appliance.

- DANGER: To reduce the risk of electrical shock**  
Always unplug this product from the electrical outlet immediately after using and before cleaning.
- WARNING: To reduce the risk of burns, fire, electric shock or injury to persons:**
  - Do not put hands or fingers near the massage mechanism or rollers while this product is running. Touching the mechanism can result in injury from the rollers squeezing together.
  - If the supply cord is damaged, it must be replaced by the manufacturer or its service agent or a similarly qualified person in order to avoid a hazard.
  - An appliance should never be left unattended when plugged in. Unplug from outlet when not in use, and before putting on or taking off parts.
  - Do not operate under blanket or pillow. Excessive heating can occur and cause fire, electric shock, or injury to persons.
  - Close supervision is necessary when this product is used by, on, or near children, invalids, or disabled persons. Keep children away from extended foot support (or other similar parts).
  - Use this product only for its intended use as described in this manual. Do not use attachments not recommended by the manufacturer.
  - Never operate this product if it has a damaged cord or plug, if it is not working properly, if it has been dropped or damaged, or dropped into water. Return this product to a service center for examination and repair.
  - Do not carry this appliance by supply cord or use cord as a handle.
  - Always keep the power cord away from heated surfaces.
  - Never operate this product with the air openings blocked. Keep the air openings free of lint, hair, and the like.
  - Do not use outdoors.
  - Do not operate where aerosol (spray) products are being used or where oxygen is being administered.
  - To disconnect, turn all controls to the OFF position, then remove plug from outlet.
  - Do not massage any area of the body that is swollen, inflamed or covered with skin eruptions.
  - Do not use on unexplained calf pain.
  - Do not use this product when standing on a damp floor, or when any part of the body is in contact with plumbing or any similar ground.
  - Connect this appliance to a properly grounded outlet only. See GROUNDING INSTRUCTIONS.
  - Do not use this product if noise above normal sound is heard.
  - Do not stand on or in appliance. Use only while seated.
  - This appliance is not intended for use by persons (including children) with reduced physical, sensory or mental capabilities, or lack of experience and knowledge, unless they have been given supervision or instruction concerning use of the appliance by a person responsible for their safety. Children should be supervised to ensure that they do not play with the appliance.

### Safety Precautions

- Comfortable clothing is recommended while using this product.
- This product was meant to be used in a relaxed position. Never force any body part into the backrest area while the rollers are moving.
- If you feel any abnormal discomfort during the operation of this product, turn off the power immediately and do not use the product. Consult your physician.
- Do not sit on the controller.
- Do not pull on the AC cord.
- When using this product after it has been in storage, check to see that the product is operating properly prior to use.
- Always confirm that there are no obstacles behind the product and that there is sufficient space to recline.

### SAVE THESE INSTRUCTIONS

Do not attempt to repair this product yourself.

This product is designed for personal in-home use. Commercial use will void warranty.

### Grounding Instructions:

This product must be grounded. If it should malfunction or breakdown, grounding provides a path of least resistance for electrical current to reduce the risk of electric shock. This product is equipped with a cord having an equipment-grounding conductor and a grounding plug. The plug must be plugged into an appropriate outlet that is properly installed and grounded in accordance with all local codes and ordinances.

- DANGER: Improper connection of the equipment-grounding conductor can result in a risk of electronic shock. Check with a qualified electrician or serviceman if you are in doubt as to whether this product is properly grounded. Do not modify the plug provided with the product – if it will not fit the outlet, have a proper outlet installed by a qualified electrician.**

This product is for use on a nominal 120-volt circuit and has a grounding plug that looks like the plug illustrated in sketch (A). A temporary adapter that looks like the adapter used in sketches (B) and (C) may be used to connect this plug to a 2-pole receptacle as shown in sketch (B), if a properly grounded plug is not available. The temporary adapter should be used only until a properly grounded outlet (sketch A) can be installed by a qualified electrician. The green colored, rigid ear tab or the like extending from the adapter must be connected to a permanent ground such as a properly grounded outlet box cover. Whenever the adapter is used, it must be held in place by a metal screw.

### For all grounded cord-connected products:

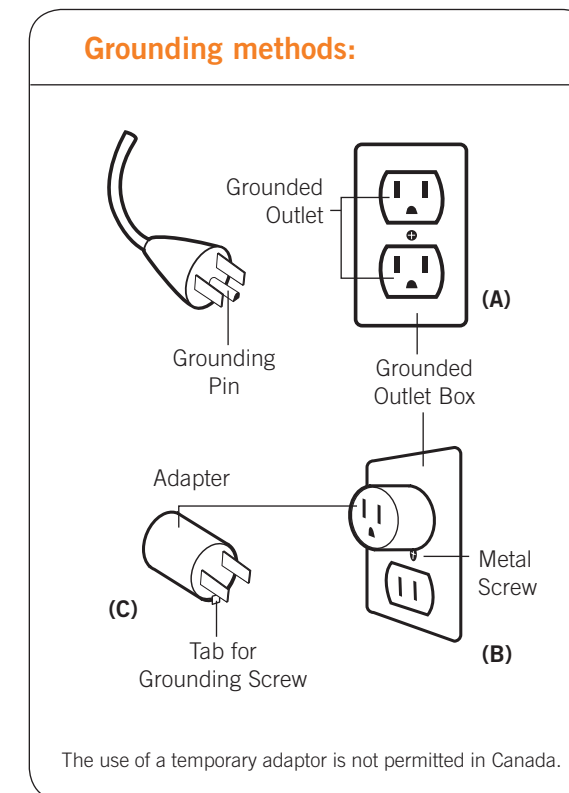

- WARNING:** This product is equipped with a thermal resetting protection device. This is an added safety feature to protect you and this product from overheating. If the product should suddenly stop and will not start, turn the main power switch, located on the back of the product, off and do not operate the product for at least 30 minutes. Failure to turn the product off may result in the product starting unexpectedly when the device cools.

# prepárese

Armar la silla de masaje Human Touch es fácil. ¡Coloque el cojín del asiento, el cojín del espaldar, el cojín de la cabeza, y listo!

## Desenvuelva el producto



### 1. Desempaque la silla.

Retire todo el material de empaque de la silla. Tire hacia el espaldar para desplegar la silla en posición recta. El espaldar se fija en posición automáticamente.



### 2. Adhiera el cojín del asiento.

Alinee y presione el cojín del asiento firmemente en posición.



### 3. Adhiera la almohadilla del espaldar.

Postal de la parte superior de la almohadilla del respaldo a la parte superior del respaldo, y luego comprimir la parte inferior del respaldo de la banqueta.



### 4. Asegure el cojín de la cabeza.

Introduzca la aleta del cojín de la cabeza a través de la correa en la parte posterior del apoyacabeza y luego fíjela al espaldar con el cierre mágico.

**NOTA:** Al disfrutar un masaje, deslice el cojín de la cabeza sobre el espaldar para aumentar la intensidad del masaje del cuello y de los hombros.

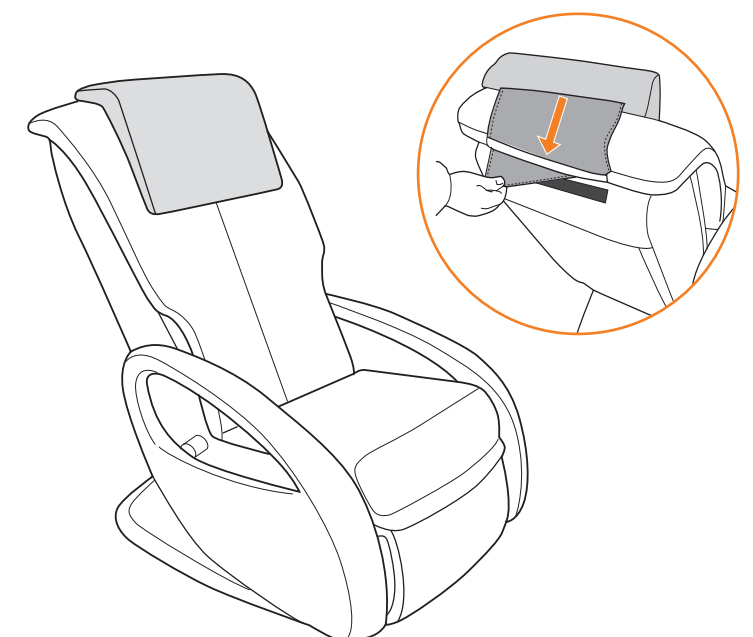

# tome asiento

Usar la silla de masaje Human Touch es fácil. Solo siéntese y recline la silla a la posición deseada. La silla de masaje Human Touch le ayuda a sentirse mejor, con una variedad de técnicas de masaje que usted controla. Es la forma perfecta de relajarse y refrescarse.

## 1. Encienda.

Conecte el cable de alimentación a una fuente de alimentación conectada a tierra. Encienda el interruptor principal (en la parte posterior de la silla), colocándolo en posición On.

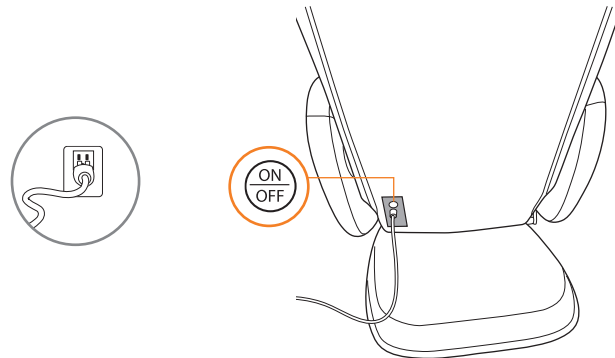

## 2. Recline el espaldar y levante el apoyapiernas.

Utilice los botones back y legs del control remoto para ajustar la inclinación de la silla para máxima comodidad.

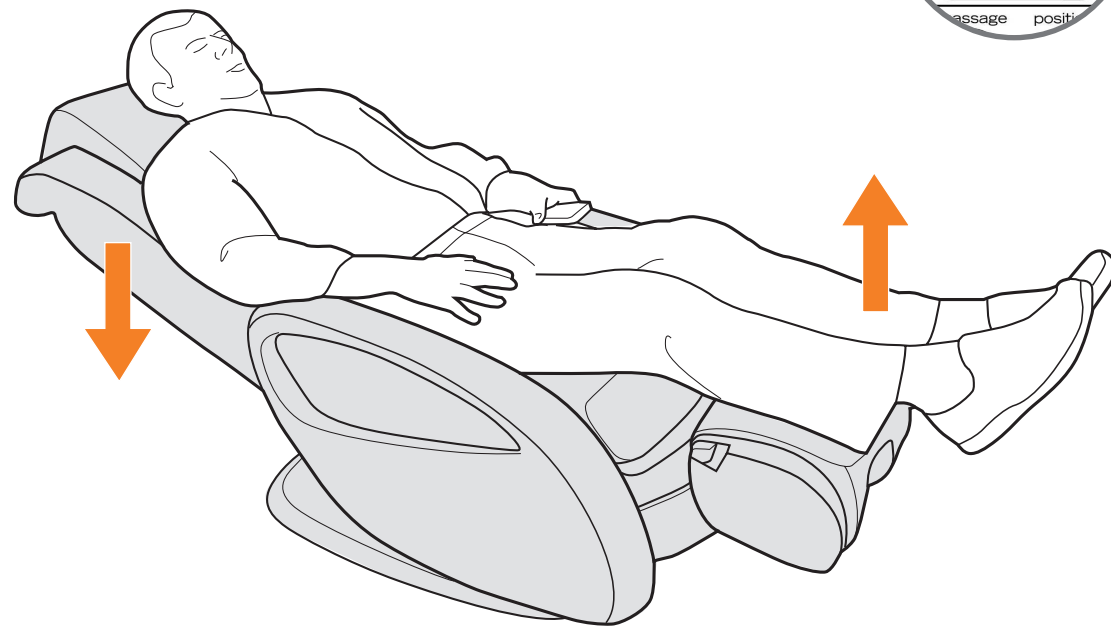
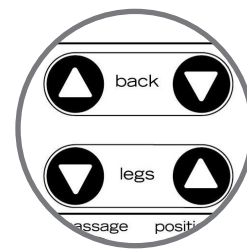

## PARA UN MASAJE EN LOS PIES O LAS PANTORRILLAS

### 1. Abra el masajeador de pies y pantorrillas.

Hale el mango de liberación de rotación del apoyapiés (ubicado a la derecha del apoyapiés) en dirección hacia usted.

Para darse un masaje en las pantorrillas, rote el apoyapiés alejándolo de la silla hasta que se ajuste en posición, con el masajeador de pies y pantorrillas cara arriba. **No fuerce la rotación del apoyapiés más allá del punto en que se ajusta con un clic. Ejercer demasiada fuerza puede estropear el mecanismo.**

Para darse un masaje en los pies, rote el apoyapiés alejándolo de la silla solo hasta que el masajeador de pies y pantorrillas quede cara arriba. No lo rote demasiado lejos para que se ajuste en posición mediante un clic; el apoyapiés debe moverse libremente para masajear los pies.

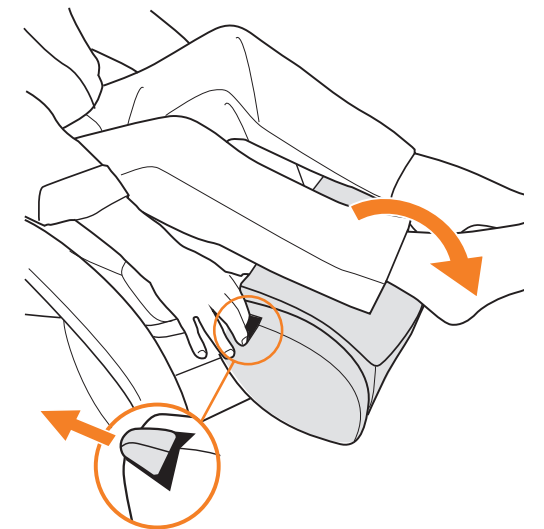

**NOTA:** El masajeador de pies y pantorrillas debe estar asegurado en posición para levantar el espaldar.

### 2. Introduzca los pies o las pantorrillas.

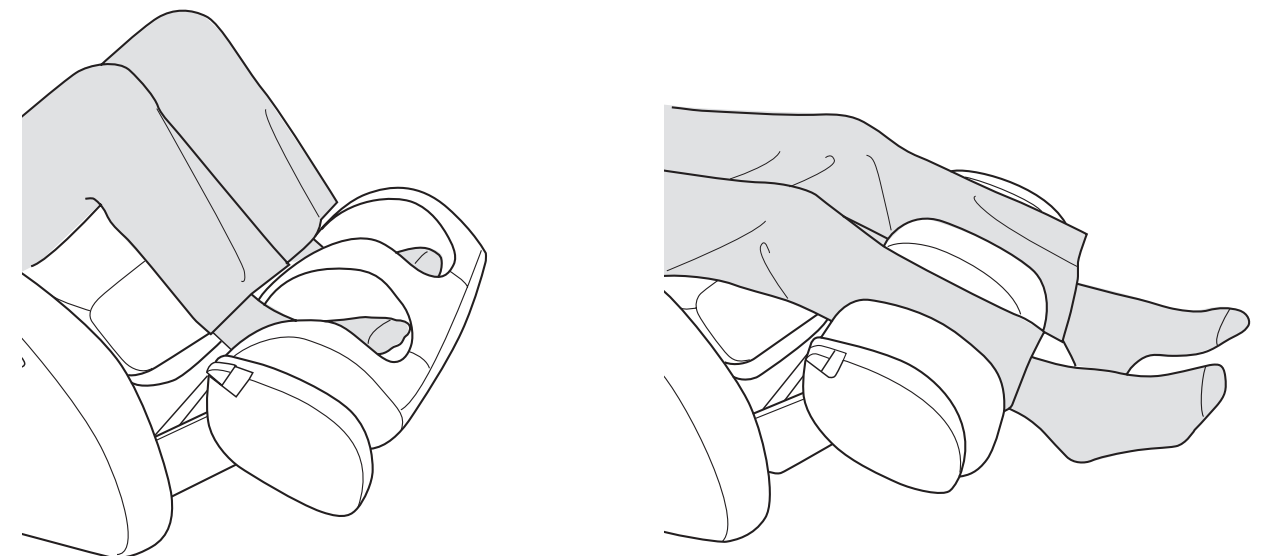

**!** No se ponga de pie, ni se siente en el masajeador de pies y pantorrillas.

**!** No impida el movimiento automático de reclinación e inclinación del espaldar o el apoyapiés. No intente reclinar o inclinar el espaldar o el apoyapiés manualmente. Si se interfiere con el movimiento automático de reclinación, la silla se dañará de manera permanente.

# tome el control

**Detener/Estacionar autom** — Detiene el masaje y estaciona los rodillos masajeadores en la parte superior del espaldar.

**Detener** — Detiene el masaje.

**Completo / Superior / Inferior** — Tres programas de inmersión automática únicos, que le masajean durante 15 minutos cada uno, con una variedad de modos de masaje. Las luces indicadoras LED correspondientes se encienden para indicar cuál modo de masaje se está usando actualmente.

**Alcance** — Personaliza el alcance de su masaje vertical.

**Amplitud** — Presione y mantenga presionado para ajustar la amplitud del masaje según su preferencia. Esta función trabaja con los beneficios focalizados de los modos de masaje Flex (Flexible) y Glide (Deslizar).

**Power Recline** — Presione y manténgalo presionado para reclinar/inclinar el espaldar.

**Power Footrest Deploy** — Controla el ángulo del apoyapiés, para una inclinación y masaje cómodos.

**Beneficios focalizados** — Presione para alternar entre tres modos de masaje fijos, cada uno diseñado para ofrecer beneficios musculares únicos. Utilice con la función deslizar para masajes de una parte de la espalda o de toda la espalda.

**Posición** — Use este botón en combinación con un modo de masaje fijo para focalizar el masaje en su espalda. Puede presionar este botón antes o después de seleccionar el modo de masaje.

**Completo**

**Parcial**

**Pantorrilla** — Presione para un masaje de estiramiento de las pantorrillas.

power  
stop/park stop

full auto  
upper  
lower  
range width

back

legs





massage position  
stretch flex tone  
glide  
calf

FlexGlide™  
massage

human touch®  
feel better®

○ Cuando no use el control remoto, manténgalo en su bolsillo conveniente ubicado a la izquierda de la silla, para tenerlo a mano.

Ahora escoja una técnica de masaje. La silla de masaje Human Touch le permite personalizar su masaje para obtener una variedad de beneficios musculares focalizados. Escoja entre tres técnicas de masaje fijas y un masaje por deslizamiento, o combínelos. Utilice el botón Range para personalizar el alcance de su masaje vertical, o los botones Position y Partial Glide para centrar su masaje en un área específica. También puede dejar que la silla tome el control: simplemente escoja uno de los tres programas de inmersión, que alternan los modos de masaje y focalizan áreas clave de su espalda. No importa cómo la use, Human Touch Technology con FlexGlide ofrece máxima flexibilidad y beneficios de masaje reconfortante.

Modo de masaje	Lo que hace	Beneficios
 <b>Stretch</b>	Masajea la espalda con un movimiento circular pequeño a ambos lados de la columna vertebral simultáneamente.	Alivia la tensión y el dolor levantando y encogiendo los músculos. Mejora la circulación y ayuda a llevar los nutrientes vitales al área espinal.
 <b>Flex</b>	Alterna golpes ligeros rápidos a lo largo de la columna vertebral para estimular los músculos y las articulaciones del área espinal mediante la emulación de la técnica masajeadora de percusión que se utiliza en medicina deportiva para la terapia muscular profunda.	Flexiona las articulaciones de la columna y alivia la presión de la columna, con lo cual se vigoriza toda el área de la espalda.
 <b>Tone</b>	Combina un movimiento circular con golpes ligeros rápidos.	Alivia la tensión muscular y la presión espinal, mejora la circulación y vigoriza la espalda, todo de una sola vez.
 <b>Glide Deslizar</b>	Desliza el masaje suavemente hacia arriba y hacia abajo en su espalda cerca de la columna vertebral.	Calienta y afloja los músculos y prepara la espalda para un masaje más profundo. Alivia la tensión muscular, mejora la circulación y relaja la espalda.

## FlexGlide™ Tecnología de masaje orbital en espera de patente



Relajante, sensible y notablemente lujoso, nuestra nueva solución de masaje FlexGlide™ proporciona una experiencia de reducción de estrés totalmente novedosa. Sin los pinzamientos y fricciones asociados a las típicas sillas de masaje, todo el contorno de su cuerpo se beneficia terapéuticamente de la flexibilidad y el deslizamiento continuo sin igual de nuestra tecnología orbital FlexGlide™ en espera de patente. Al igual que una masajista que le hace experimentar el cambio del masaje seco a uno cálido con aceites, la experiencia FlexGlide™ lo mantendrá disfrutando de la máxima relajación.

# cuidado y mantenimiento

**Para mantener su producto en funcionamiento y luciendo bien, siga estos pasos simples para su cuidado.**

## **ADVERTENCIA:**

1. Asegúrese de desconectar el cable de alimentación del tomacorriente antes de limpiar la silla.
2. Cuando limpie el control o el interruptor de alimentación, utilice solamente un paño seco. Nunca utilice un paño húmedo para limpiar el control ni el interruptor de alimentación.
3. Asegúrese de probar las soluciones limpiadoras en una superficie pequeña no visible del producto para garantizar que el color no se desvanezca antes de usar la solución en toda la superficie del producto.
4. No utilice benceno ni disolventes en su producto.

## **Estándar de código de limpieza: W**

Para mantener su producto Human Touch en óptimas condiciones, limpie el polvo de la silla frecuentemente y/o con una aspiradora de cepillo suave. Los productos SofSuede® también se pueden cepillar con un cepillo para gamuza. Si su producto se ensucia, use solo un limpiador de tapicería a base de agua. Para tratar las manchas, limpie el área manchada con un champú para tapicería o una espuma detergente suave.

## **Mantenimiento y reparación:**

1. La mecánica de este producto está especialmente diseñada y construida para no requerir mantenimiento. No se requiere servicio ni lubricación periódicamente.
2. La silla sólo debe recibir servicio por parte de un centro de servicio autorizado.

## **Almacenamiento:**

1. Cuando no se utilice por un largo período, recomendamos cubrir la silla, enrollar el cable de alimentación y colocar la unidad en un lugar libre de polvo y humedad.
2. No lo conserve cerca del calor, ni de las llamas.
3. No deje este producto expuesto a la luz solar directa por largos períodos de tiempo. Ello puede causar decoloración o daños.
4. No utilice o almacene el producto a temperaturas extremas; si el producto se almacena a bajas temperaturas, puede ser necesario que el producto esté a temperatura ambiente por 48 horas para que funcione correctamente.
5. El producto se debe utilizar y almacenar en un ambiente sin condensación de humedad que oscile entre un 10 y un 80%. La humedad excesiva dañará la mecánica del producto.

## **Especificaciones\***

Voltaje de operación:	CA 110-120 V, 60 Hz
Consumo de energía:	100 vatios
Tamaño de la silla:	67" Largo x 28" Ancho x 28" Alto (reclinada) 40" Largo x 28" Ancho x 40" Alto (derecha)
Peso del producto:	76,66 kg. (92 Lbs.)
Espacio necesario para reclinarla:	9"
Peso máximo de carga:	129,27 kg. (285 Lbs.)

*\*Las especificaciones quedan sujetas a cambio sin previo aviso*