

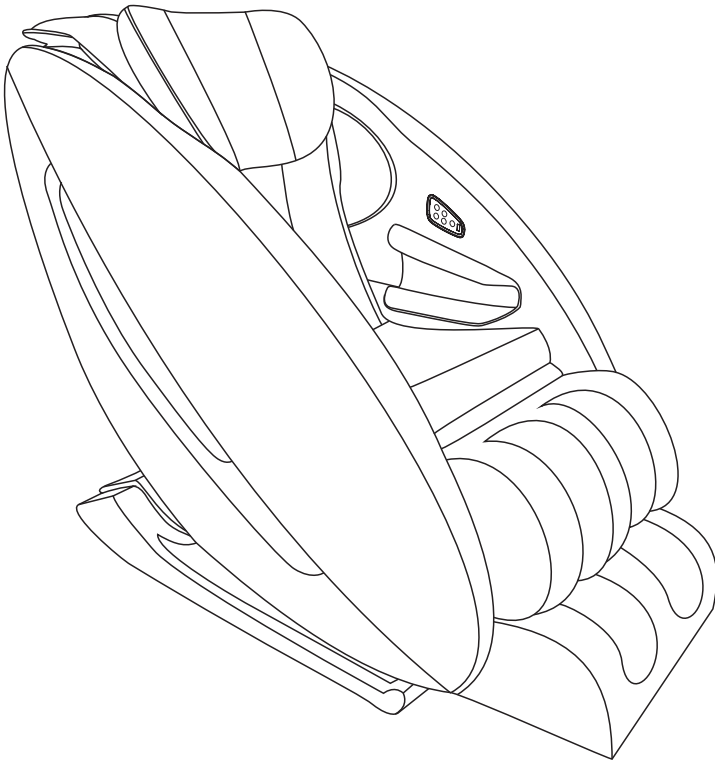

# Ji

by inner balance



## User Manual

Please read this user manual thoroughly prior to operating the massage chair and keep it for future reference.

# Contents

Please read and follow all safety and operation instructions listed on this manual before use. Basic precautions should always be followed when operating the massage chair.

Safety Instructions.....	2-3
Product Specifications.....	4
Hardware Pack Contents.....	4
Product Components.....	5-6
Chair Installation.....	7
Before Use.....	8
Remote Controller.....	9
Operation Guide.....	14
Maintenance.....	15
Trouble Shooting.....	16



# IMPORTANT SAFETY INSTRUCTIONS

When using an electrical appliance, basic precautions should always be followed, including the following:

Read all instructions before using this appliance.

## **DANGER** – To reduce the risk of electric shock:

1. Always unplug this appliance from the electrical outlet immediately after using and before cleaning.
2. Never use pins or other metallic fasteners with this appliance.
3. Carefully examine the covering before each use. Discard the appliance if the covering shows any sign of deterioration, such as checking, blistering, or cracking.
4. Keep Dry – Do not operate in a wet or moist condition.

## **WARNING** – To reduce the risk of burns, fire, electric shock, or injury to persons:

1. An appliance should never be left unattended when plugged in. Unplug from outlet when not in use, and before putting on or taking off parts.
2. Do not operate under blanket or pillow. Excessive heating can occur and cause fire, electric shock, or injury to persons.
3. Close supervision is necessary when this appliance is used by, on, or near children, invalids, or disabled persons. Keep children away from extended foot support (or other similar parts).
4. Use this appliance only for its intended use as described in this manual. Do not use attachments not recommended by the manufacturer.
5. Never operate this appliance if it has a damaged cord or plug, if it is not working properly, if it has been dropped or damaged, or dropped into water. Return the appliance to a service center for examination and repair.
6. Do not carry this appliance by supply cord or use cord as a handle.
7. Keep the cord away from heated surfaces.
8. Never operate the appliance with the air openings blocked. Keep the air openings free of lint, hair, and the like.
9. Never drop or insert any object into any opening.
10. Do not use outdoors.
11. Do not operate where aerosol (spray) products are being used or where oxygen is being administered.
12. To disconnect, turn all controls to the off position, then remove plug from outlet.

13. Temperatures sufficiently high to cause burns may occur regardless of the control setting. Do not use on an infant or invalid or on a sleeping or unconscious person. Do not use on insensitve skin or on a person with poor blood circulation. Check the skin in contact with the heated area of the appliance frequently to reduce the risk of blistering.
14. Do Not Crush – Avoid sharp folds.
15. Connect this appliance to a properly grounded outlet only.  
See Grounding Instructions.
16. Do not use massager in close proximity to loose clothing or jewelry.
17. Keep long hair away from massager while in use.

## SAVE THESE INSTRUCTIONS

### Grounding Instructions

This product must be grounded. If it should malfunction or breakdown, grounding provides a path of least resistance for electric current to reduce the risk of electric shock. This product is equipped with a cord having an equipment-grounding conductor and a grounding plug. The plug must be plugged into an appropriate outlet that is properly installed and grounded in accordance with all local codes and ordinances.

**DANGER** – Improper connection of the equipment-grounding conductor can result in a risk of electric shock. Check with a qualified electrician or serviceman if you are in doubt as to whether the product is properly grounded. Do not modify the plug provided with the product – if it will not fit the outlet, have a proper outlet installed by a qualified electrician.

This product is for use on a nominal 120-V circuit, and has a grounding plug that looks like the plug illustrated in sketch A in follow Figure. A temporary adapter that looks like the adapter illustrated in sketches B and C may be used to connect this plug to a 2-pole receptacle as shown in sketch B if a properly grounded outlet is not available. The temporary adapter should be used only until a properly grounded outlet (sketch A) can be installed by a qualified electrician. The green colored rigid ear, lug, or the like extending from the adapter must be connected to a permanent ground such as a properly grounded outlet box cover. Whenever the adapter is used, it must be held in place by a metal screw.

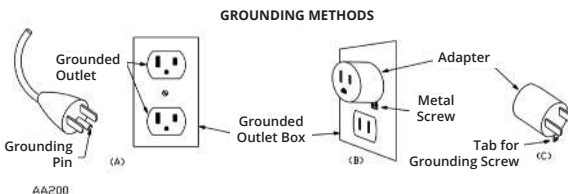

# Product Specifications

Description	Specifications
Product Name	Massage Chair
Model No.	Ji
Rated Voltage	AC110V
Rated Frequency	60Hz
Rated Power Consumption	230W Max.
Dimension (LxWxH)	57 (L) x 31.5 (W) x 46 (H) in
Weight	Net Weight: 198.5lb Gross Weight: 236lb

## Hardware Pack Contents

- 1 power cord
- 1 M6 Allen wrench
- 6 M6\*20 shoulder fixed screws



# Product Components

## MAIN BODY DIAGRAM (FRONT)

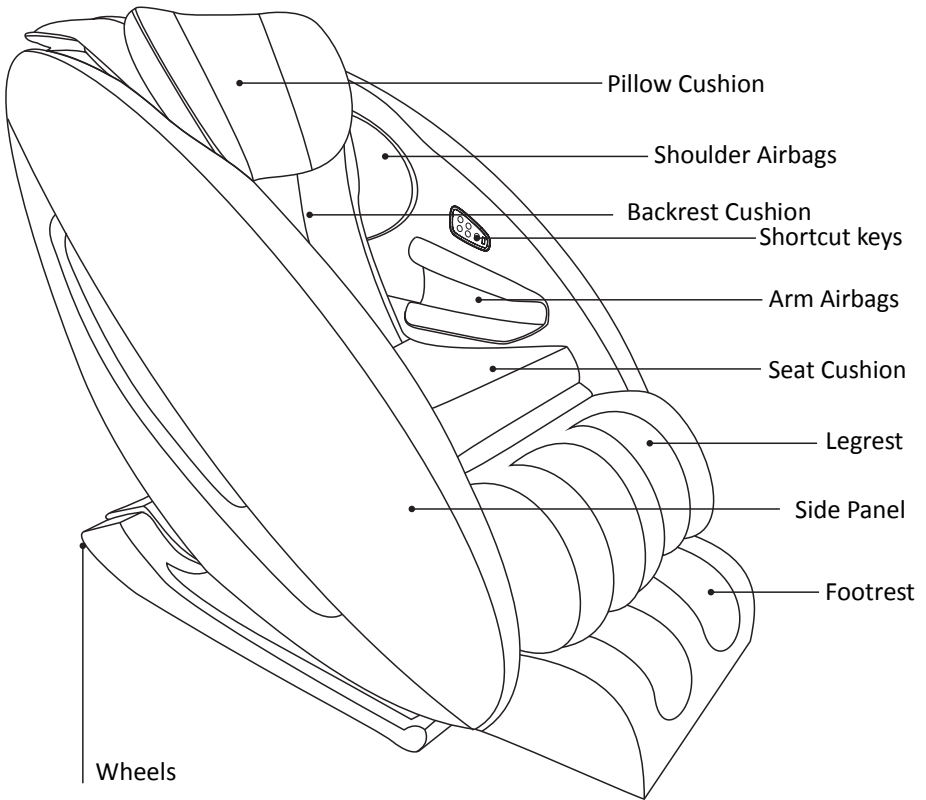

# Product Components

## MAIN BODY DIAGRAM (REAR)

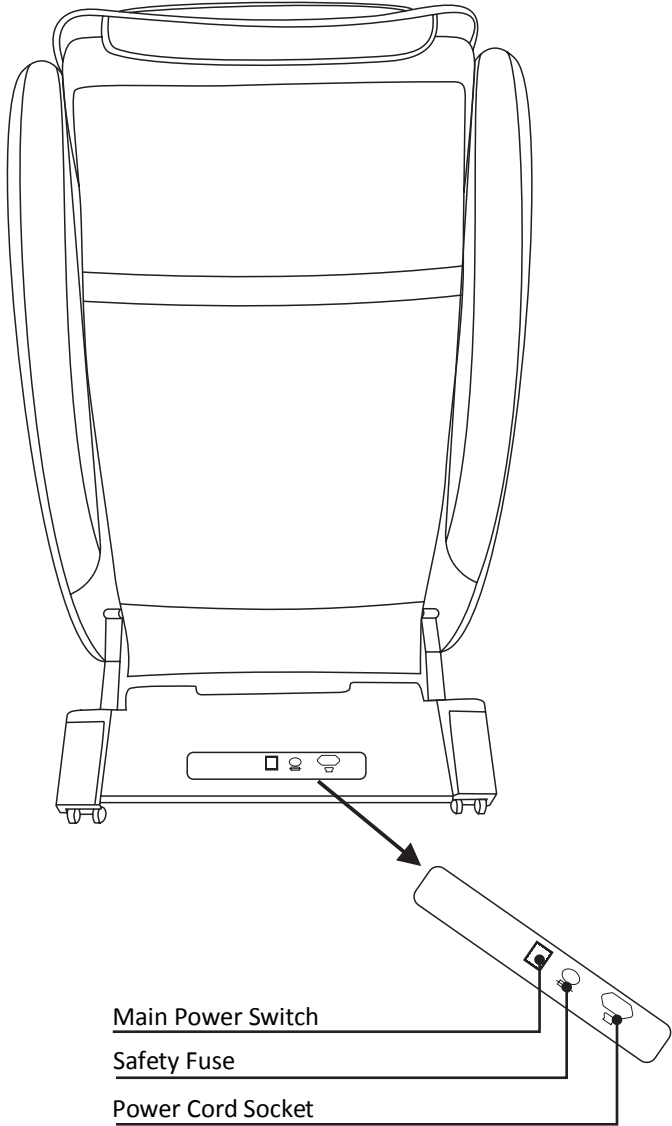



# Chair Installation

## 1. Removing the chair and parts from the package

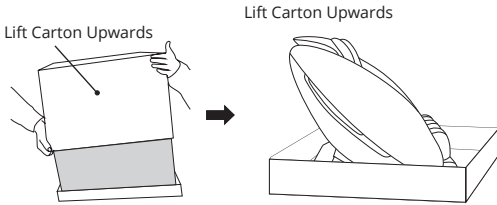

- Lift and remove main outer carton.
- Remove cardboard and foam on both sides of the massage chair.
- Remove accessory box (includes: instructions, power cord etc.).

## 2. Finding a location for the chair

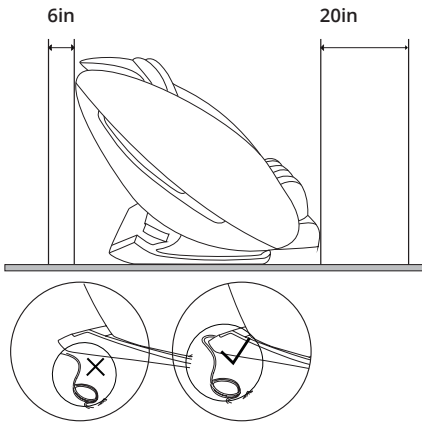

Allow sufficient space around the chair for recline purposes. (6in distance for the back side and 20in in front of the footrest.)

- \* To avoid damage to the floor and reduce the noise, put an area rug under the massage chair.
- \* Please do not put it on wet or uneven floor.
- \* To avoid signal interference, please place it 4 feet away from AV, TV, and radio.

## 3. Moving the massage chair

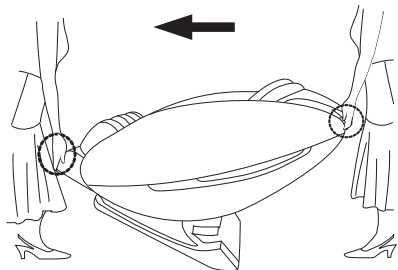

Push backrest downwards to tilt the chair at a 45° angle. Slowly maneuver the chair to a desired location. Lower the chair slowly and smoothly until it is fully flat on the ground.

- \* Do not move massage chair when in use.
- \* Moving the massage chair may cause damage to floors. Floor protection is recommended (e.g. rugs, carpet).
- \* Do not drop or suddenly let go of the chair when moving as it may damage the chair.
- \* It is recommended to work with at least two people.

# Before Use

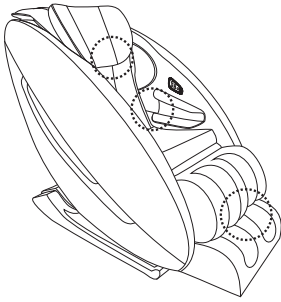

1. Make sure that the product is in good condition.
  - Confirm that the headrest, backrest and power plug are not damaged.
  - Make sure the footrest is in its right position (as shown in the diagram to the left).

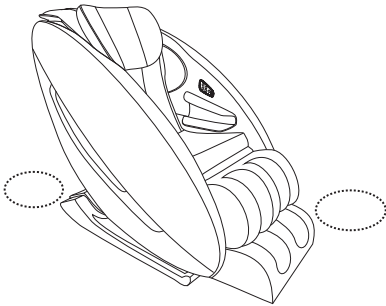

2. Check the surrounding area to make sure that it is clear of any obstruction for incline and recline of the chair.
  - Make sure there are at least 6in back and 20in in front of the chair.



3. Connect the chair to a power source.
  - Plug the chair in.
  - Turn the power switch to "on."

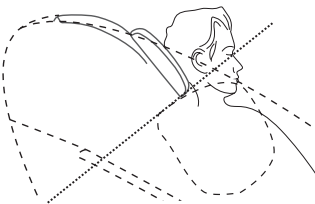

4. Adjust the position of the headrest.
  - Adjust the under-part of the headrest and align it with the position of the ear.

# Remote Controller

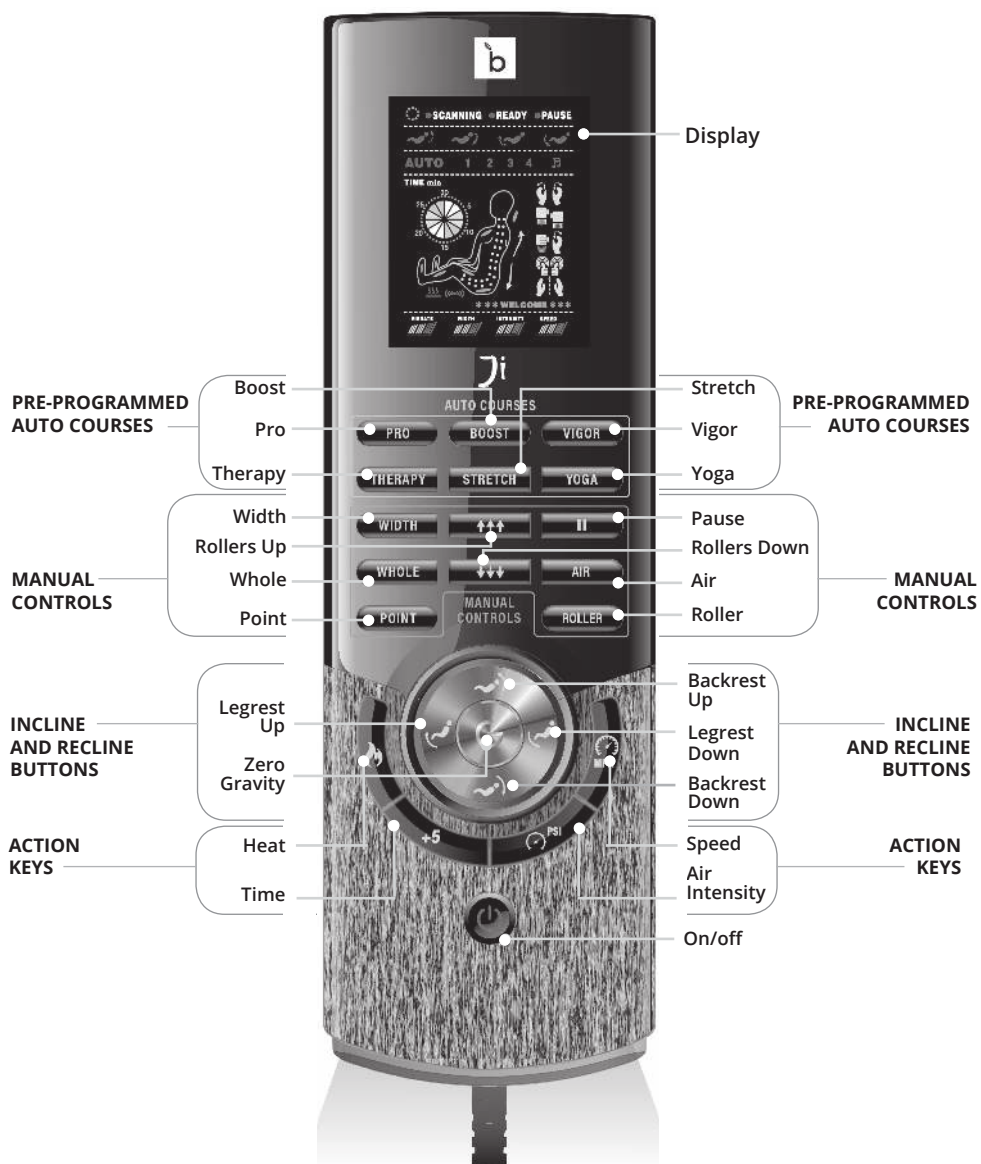

Display

PRE-PROGRAMMED  
AUTO COURSES

Boost

Pro

Therapy

Width

Rollers Up

Whole

Point

MANUAL  
CONTROLS

INCLINE  
AND RECLINE  
BUTTONS

ACTION  
KEYS

Legrest  
Up

Zero  
Gravity

Heat

Time

Stretch

Vigor

Yoga

Pause

Rollers Down

Air

Roller

Backrest  
Up

Legrest  
Down

Backrest  
Down

Speed

Air  
Intensity

On/off

PRE-PROGRAMMED  
AUTO COURSES

MANUAL  
CONTROLS

INCLINE  
AND RECLINE  
BUTTONS

ACTION  
KEYS

# Operation Guide

## SHORTCUT KEY FUNCTION CHART (LEFT SIDE PANEL)

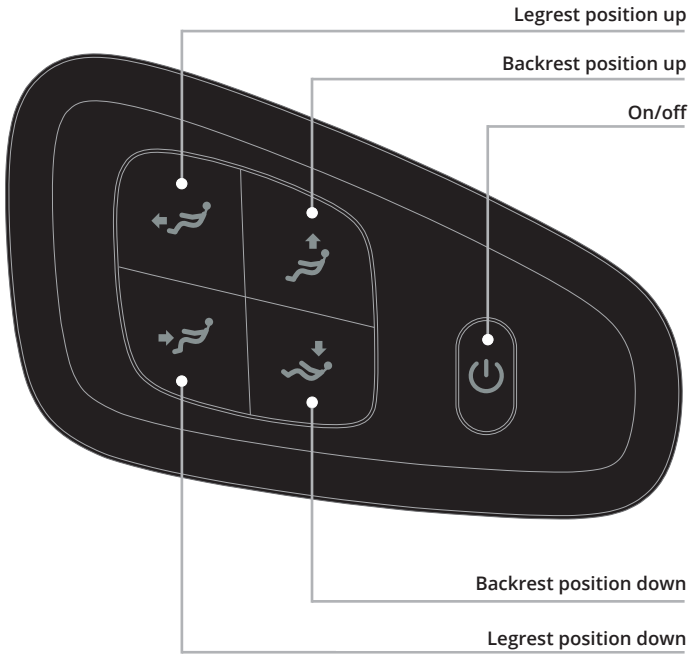

# Operation Guide

## DISPLAY DIAGRAM

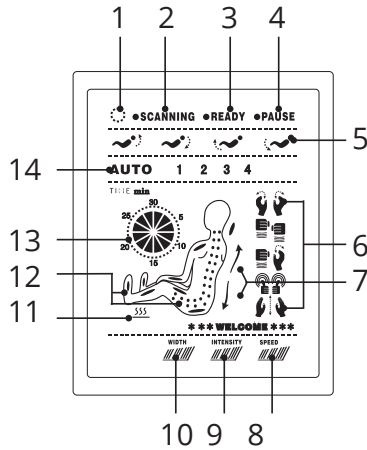

1. Power is on
2. Massage chair is scanning the users back contour
3. Scanning is complete and the massage is about to begin
4. Pause button has been pressed and the chair is temporarily stopped
5. Reclining position adjustment buttons are pressed and the backrest and/or legrest are moving
6. Which massage technique is activated
7. Direction of massage rollers
8. Speed level
9. Air intensity level
10. Massage roller width
11. Heating function is on
12. Location of massage rollers and active air bags
13. Time remaining in current massage program
14. An Auto Course is activated

# Operation Guide

## FUNCTION DESCRIPTION OF CONTROLLER BUTTONS



### Power Button

Press the power button to turn ON the massage chair. Press again to turn OFF. Massage chair will then return to default upright position.



### Position Adjustment Buttons

Press this button to move the back and leg position. Press once for Zero G1, twice for Zero G2, three times for Zero G3 and four times to return to the original position.

Zero G1 → Zero G2 → Zero G3 → Original Position



Press and hold this button to adjust the footrest.

Press and hold this button to adjust position of the backrest or legrest.

**Note:** The position adjustment buttons are disabled when the chair is in STRETCH mode.

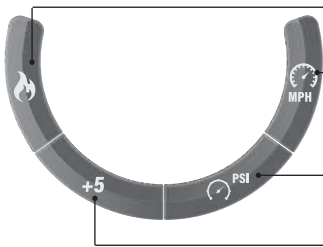

**Heat** – Press to turn heating function on and off.

**Speed** – Press to cycle through three levels of speed: Tapping & Kneading, Dual Action & Shiatsu.

**Intensity** – Press to cycle through five levels of intensity.

**Time** – Press to increase the massage time in increments of 5 minutes. The default working time is 15 minutes. The maximum working time is 30 minutes.

# Operation Guide

## FUNCTION DESCRIPTION OF CONTROLLER BUTTONS

### AUTO COURSES



This chair is designed with 6 auto massage modes: PRO • BOOST • VIGOR • THERAPY • STRETCH • YOGA

### MANUAL CONTROLS

- WIDTH** **Width:** Press once to adjust the width of the rollers.
- ↑↑↑** **Roller Location:** Press and hold the up or down arrows to move the massage rollers to the desired location.
- ↓↓↓**
- ||** **Pause:** Press once to temporarily pause or stop all the massage functions. Chair will enter idle mode. Press again to resume massage
- WHOLE** **Whole:** Press to manually choose the technique massaging the whole back.
- AIR** **Air:** Press this button for different combinations of massage.
- POINT** **Point:** Press to control the location of the massage roller, once pressed use the up and down arrows to position the rollers.
- ROLLER** **Roller:** Press to activate the foot roller in the bottom of the foot massager

# Operation Guide

## USING THE BLUETOOTH SPEAKER

Open the bluetooth function in your device and search nearby. Choose the massage chair bluetooth and connect. The password is 0000 (or 1234).

## AFTER USE

ON/OFF

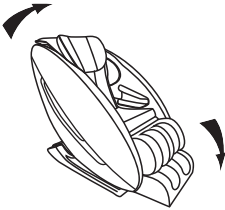

ON



OFF

1. After the massage program is completed, return chair to upright position by pressing the On/Off button. Before pressing:
  - Make sure surrounding area is clear.
  - Keep arms and legs away from gaps between the armrest, legrest, and footrest, to prevent possible injury.
2. Return remote controller to the storage pocket in the front of the chair by the users knee.
3. Turn off the main power switch.
4. Remove plug from power outlet.
  - Do not pull on the power cord to remove the plug.
  - Do not unplug with wet hands.



# Maintenance

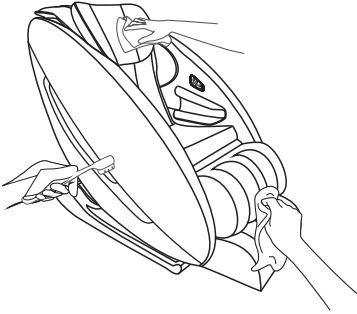

- Turn off and unplug the chair before cleaning.
- Use a dry, neutral colored cloth or soft bristled brush to lightly wipe the chair.
- Do not use water or any other liquids to clean the chair.
- It must be sure storage of the cord and the product in dry place to avoid damage to the product.

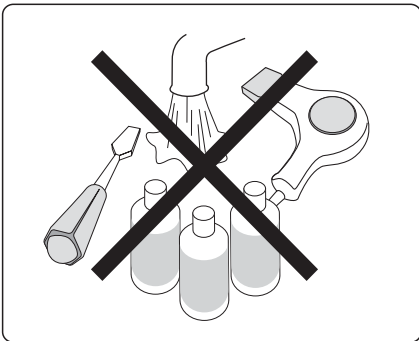
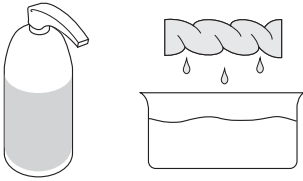

Any other servicing should be performed by an authorized service representative.

# Trouble Shooting

If the sounds or movements are not normal, turn OFF the massage chair and remove the power cord from the electric outlet. Contact the customer service department for further assistance.

PROBLEM	SOLUTION
<b>The massage chair is connected to power but is not functioning.</b>	<ol style="list-style-type: none"><li>1. Check if the power plug is inserted properly and the power outlet is functioning properly.</li><li>2. Check to see if the main power switch is in the "on" ("I") position.</li></ol>
<b>The remote controller is responding, but the massage chair is not functioning.</b>	The massage chair may have automatically shut down to prevent overheating. Please turn off the power and allow the chair to cool for 30-50 minutes.
<b>Neither the remote controller or massage chair are responding.</b>	The massage chair automatically goes into "full stop" or "idle" mode when a massage program is completed. Please press the power button again to turn on the chair.





# Ji

par inner balance

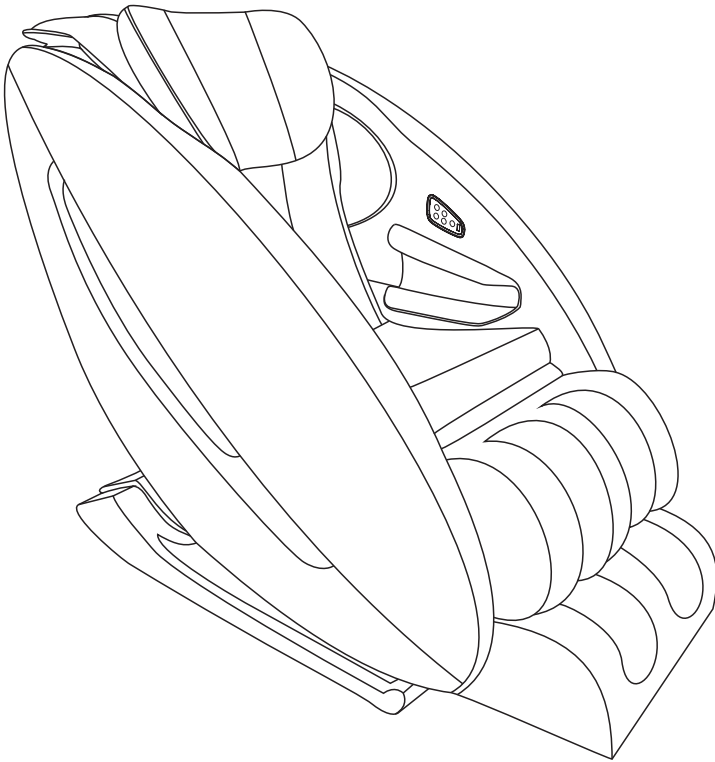

## Guide d'utilisation

Veuillez lire ce guide en entier avant d'utiliser le fauteuil de massage et conservez-le pour référence future.

# Contenu

Veillez lire et suivre toutes les directives de sécurité et d'utilisation de ce guide avant l'utilisation. Des précautions élémentaires doivent toujours être prises lors de l'utilisation du fauteuil de massage.

Directives de sécurité .....	20-22
Fiche technique de l'appareil.....	22
Composants de l'appareil.....	23-24
Installation du fauteuil.....	25
Avant l'utilisation .....	8
Télécommande .....	26
Guide d'utilisation .....	28-32
Entretien .....	33
Dépannage.....	34



# DIRECTIVES DE SÉCURITÉ IMPORTANTES

Lors de l'utilisation d'un appareil électrique, veuillez à toujours respecter des précautions élémentaires, notamment les suivantes :

Lire toutes les instructions avant d'utiliser cet appareil.

## **DANGER** – Pour réduire le risque d'électrocution :

1. Toujours débrancher cet appareil de la prise de courant immédiatement après l'utilisation et avant de le nettoyer.
2. Avec cet appareil, ne jamais utiliser d'épingles ou autres dispositifs d'attache métalliques.
3. Avant chaque utilisation, examinez attentivement la housse. Si la housse présente un signe quelconque de détérioration comme le fendillement, cloque ou déchirure, mettre l'appareil au rebut.
4. Garder au sec – Ne pas faire fonctionner si humecté ou mouillé.

## **AVERTISSEMENT** – Pour réduire le risque de brûlures, incendie, électrocution ou blessures :

1. Ne jamais laisser un appareil électrique sans surveillance lorsque branché. Veuillez le débrancher lorsque non utilisé et avant d'y mettre ou d'y retirer un accessoire.
2. Ne pas placer sous une couverture ou un oreiller lors d'utilisation. Ceci pourrait faire surchauffer l'appareil et devenir une source d'incendie, de blessures ou d'électrocution.
3. Lorsque cet appareil est utilisé par, ou près d'un enfant(s), personnes invalides ou paraplégiques, une surveillance de près sera requise. Gardez les enfants à l'écart du pied de soutien rallongé (ou de toute autre pièce).
4. N'utilisez cet appareil que pour sa fonction prévue comme décrite dans le présent manuel. Ne pas utiliser d'accessoires non recommandés par le fabricant.
5. Ne jamais faire fonctionner cet appareil si son cordon ou sa fiche électrique est endommagé, s'il a été échappé ou endommagé, échappé dans l'eau, ou ne fonctionne pas convenablement. Retourner l'appareil à un centre de service pour examen et réparation.
6. Ne pas transporter l'appareil par son cordon d'alimentation ou utiliser ce dernier comme poignée.
7. Garder le cordon éloigné des surfaces chaudes.
8. Ne jamais faire fonctionner l'appareil avec ses ouvertures d'aération bloquées. Garder les ouvertures d'aérations libres de charpie, de cheveux et autres matières similaires.

9. Ne jamais laisser pénétrer ou insérer tout objet dans n'importe laquelle des ouvertures.
10. Ne pas utiliser à l'extérieur.
11. Ne pas faire fonctionner si des aérosols (vaporisateurs) sont utilisés ou lorsque de l'oxygène est administré.
12. Pour déplacer, mettre toutes les commandes à la position Off (arrêt) et débrancher de la prise de courant.
13. Une température suffisamment élevée pour causer une brûlure pourrait être atteinte peu importe le réglage des commandes. Ne pas utiliser sur un poupon ou une personne invalide, inconsciente ou endormie. Ne pas utiliser sur une peau sensible ou sur une personne dont la circulation sanguine est inadéquate. Pour réduire le risque de cloques, vérifiez fréquemment l'aire de contact de l'appareil sur l'épiderme.
14. Ne pas écraser – Éviter de plier sous pression pour former un pli vif.
15. Ne raccorder cet appareil que sur une prise adéquatement mise à la terre. Voir les instructions de mise à la terre.
16. Ne pas se servir de l'appareil de massage près de vêtements lâches ou de bijoux.
17. Garder les longues chevelures éloignée de l'appareil de massage durant son utilisation.

## CONSERVER CES INSTRUCTIONS

### Instructions de Mise à La Terre

Ce produit doit être mis à la terre. S'il venait à tomber en panne ou à mal fonctionner, la mise à la terre procurera un chemin de la plus faible résistance au courant électrique pour réduire le risque d'électrocution. Ce produit est muni d'un cordon comprenant un conducteur de mise à la terre et d'une fiche de mise à la terre. La fiche doit être branchée dans une prise appropriée convenablement installée et mise à la terre selon toutes les ordonnances et codes locaux.

**DANGER** – Une mauvaise connexion du conducteur de mise à la terre peut poser un risque d'électrocution. En cas de doute quant à la mise à la terre adéquate, consultez un électricien ou un(e) employé(e) de service qualifié(e). Ne pas modifier la fiche fournie avec le produit – Si elle ne s'insère pas dans la prise murale, faites installer une prise adéquate par un électricien certifié.

Ce produit s'utilise sur un circuit de tension nominale de 120 V et possède une fiche mise à la terre comme montré à l'illustration A ci-dessous. Si une prise adéquatement mise à la terre n'est pas disponible, un adaptateur comme montré en B et C ci-dessous peut être utilisé temporairement pour raccorder cette fiche à une prise bipolaire montrée en B. Ce type d'adaptateur ne devrait être utilisé que temporairement en attendant qu'un électricien certifié installe une prise adéquatement mise à la terre (illustration A). La cosse de la languette verte sortant de l'adaptateur doit être connectée à une mise à la terre permanente telle un boîtier de prise électrique adéquatement mis à la terre. Quant un adaptateur est utilisé, il doit être maintenu en place par une vis métallique.

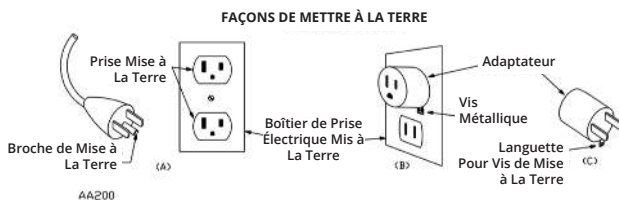

## Fiche technique de l'appareil

Description	Fiche technique
Nom du produit	fauteuil de massage
N° de modèle	Ji
Tension nominale	AC110 V
Fréquence nominale	60Hz
Consommation d'énergie nominale	230 W max.
Dimensions (L x l x H)	1450 (L) x 800 (l) x 1170 (H) mm
Poids	Poids net : 90 kg Poids brut : 107 kg



# Composants de l'appareil

## SCHÉMA DU CORPS PRINCIPAL (AVANT)

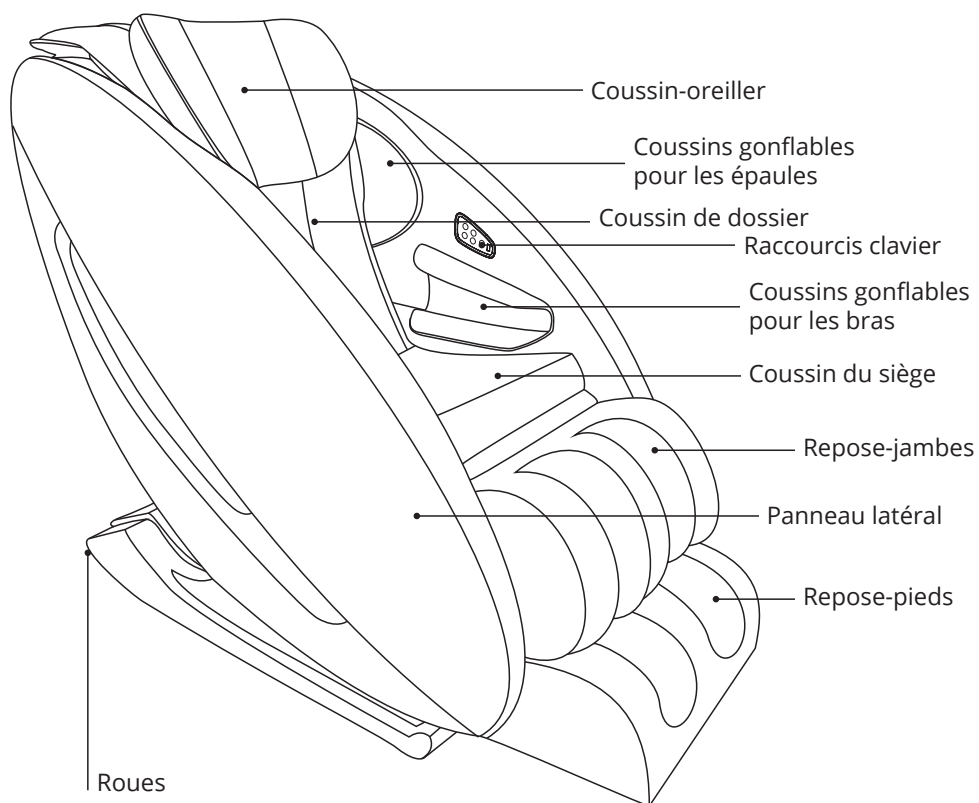

# Composants de l'appareil

## SCHÉMA DU CORPS PRINCIPAL (ARRIÈRE)

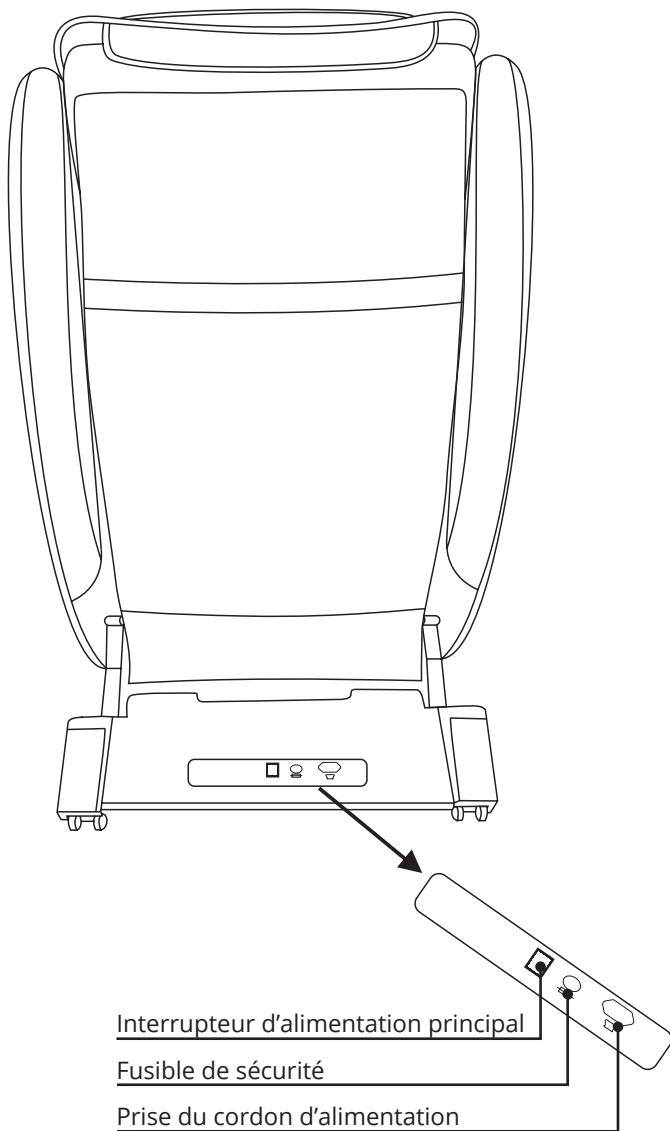

# Installation du fauteuil

## 1. Retirez le fauteuil et les pièces de l'emballage

Soulevez le carton vers le haut

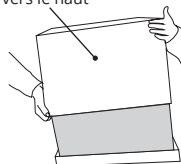

Soulevez le carton vers le haut

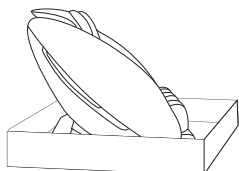

- Soulevez et retirez le carton extérieur principal.
- Retirez le carton et la mousse des deux côtés du fauteuil de massage.
- Retirez la boîte d'accessoires (qui comprend les directives, le cordon d'alimentation, etc.).

## 2. Choix de l'emplacement pour le fauteuil

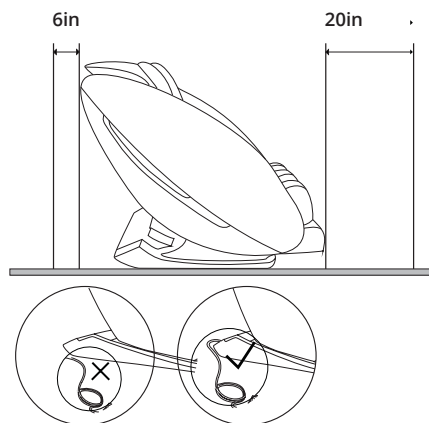

- Prévoyez suffisamment d'espace autour du fauteuil pour l'inclinaison (15 cm [6 po] de distance pour le dos et 50 cm [20 po] devant le repose-pieds.)

*\* Afin d'éviter des dommages au plancher et de réduire le bruit, placez un tapis sous le fauteuil de massage.*

*\* Ne placez pas le fauteuil sur un sol humide ou inégal.*

*\* Pour éviter toute interférence du signal, placez le fauteuil à 1,2 m (4 pi) d'une télé, radio ou AV.*

## 3. Déplacement du fauteuil de massage

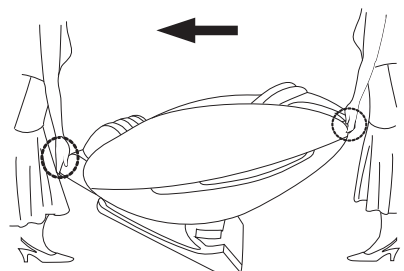

Poussez le dossier vers le bas pour incliner le fauteuil à un angle de 45°. Poussez lentement et amenez le fauteuil de massage à l'endroit désiré. Abaissez le fauteuil doucement et lentement jusqu'à ce qu'il soit complètement à plat au sol.

*\* Ne déplacez pas le fauteuil de massage lorsqu'il fonctionne.*

*\* Le déplacement du fauteuil de massage peut endommager les planchers. Une protection du sol est recommandée (par exemple, un tapis ou une moquette).*

*\* Ne laissez pas tomber et ne lâchez pas soudainement le fauteuil lorsque vous le déplacez, car cela pourrait l'endommager.*

*\* Il est recommandé que le déplacement du fauteuil soit effectué par deux personnes.*

# Avant l'utilisation

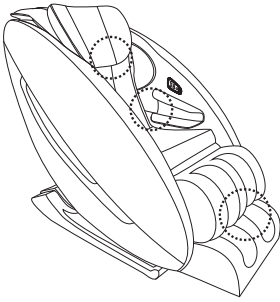

1. Assurez-vous que les pièces du fauteuil sont en bon état.

- Vérifiez que l'appui-tête, le dossier et la prise d'alimentation ne sont pas endommagés.

- Assurez-vous que le repose-pieds est à la bonne position (comme indiqué sur le schéma à gauche).

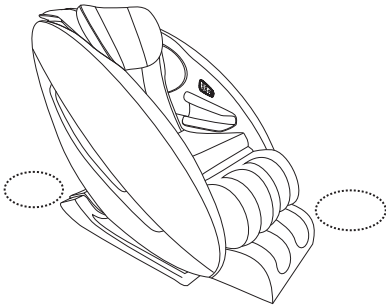

2. Vérifiez la zone environnante pour vous assurer qu'il n'y a aucun obstacle à l'inclinaison du fauteuil.

- Assurez-vous qu'il y a un espace d'au moins 15 cm à l'arrière et 50 cm devant le fauteuil.



3. Raccordez le fauteuil à une source d'alimentation.

- Branchez le fauteuil.

- Placez l'interrupteur d'alimentation à la position « marche ».

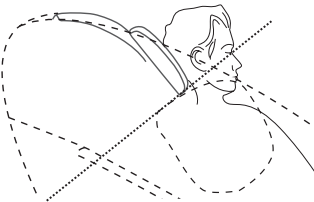

4. Réglez la position de l'appui-tête.

- Réglez la partie inférieure de l'appui-tête et alignez-la avec la position de l'oreille.

# Télécommande

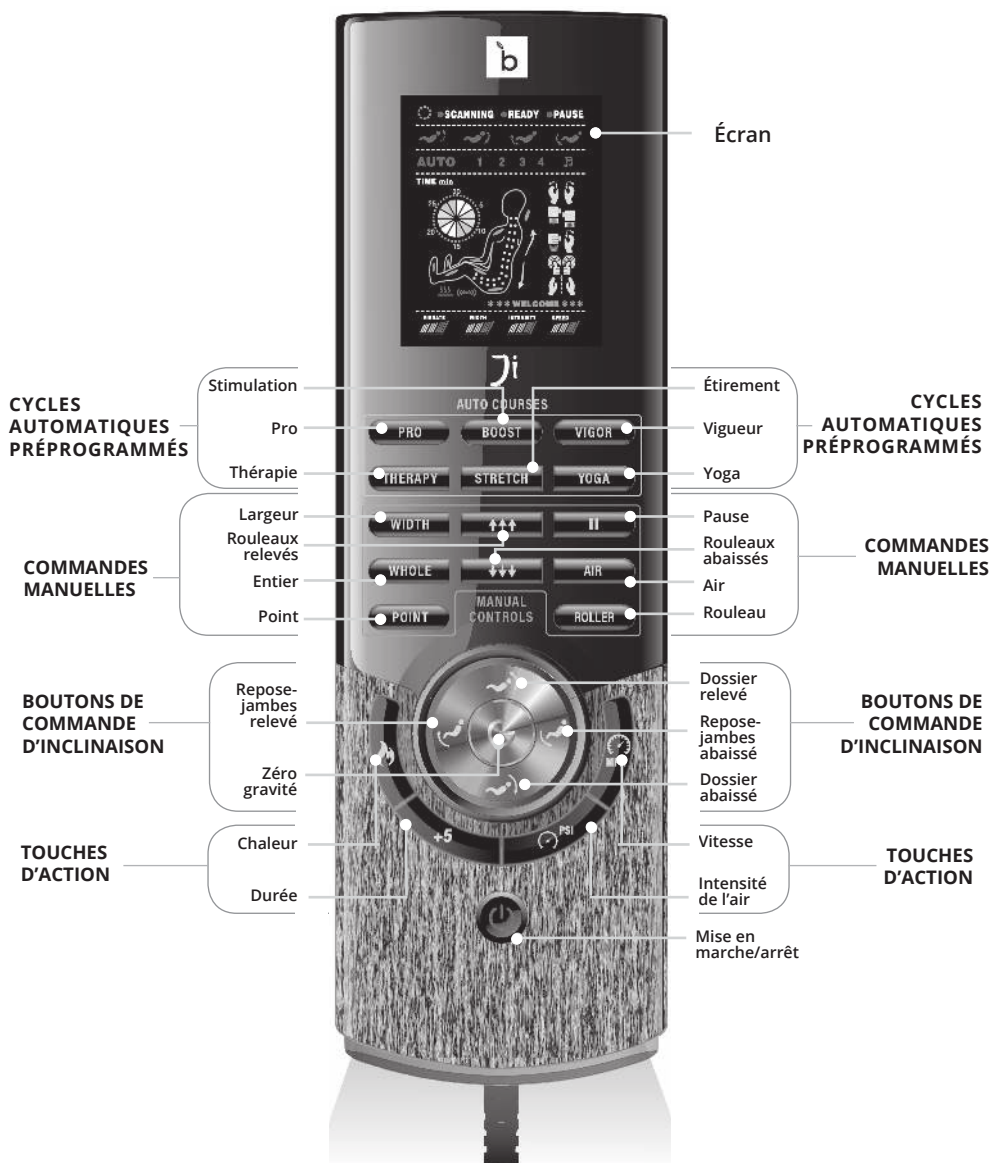

# Guide d'utilisation

## TABLEAU DE FONCTIONS DES RACCOURCIS CLAVIER (PANNEAU LATÉRAL GAUCHE)

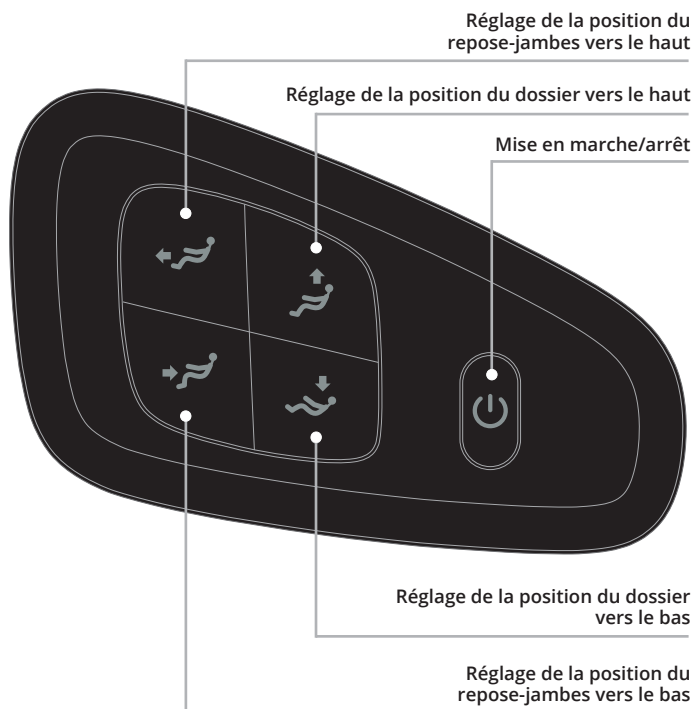

# Guide d'utilisation

## DIAGRAMME D'AFFICHAGE À L'ÉCRAN

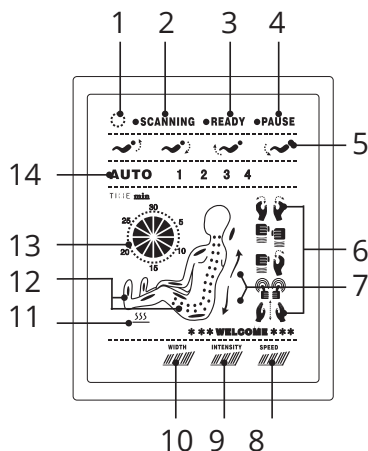

1. Le fauteuil est en marche
2. Le fauteuil de massage effectue un balayage du contour du dos de l'utilisateur.
3. Le balayage est terminé et le massage commencera sous peu
4. La touche pause a été enfoncée et le fauteuil est temporairement arrêté
5. Les touches de réglage de la position inclinée sont enfoncées et le dossier et/ou le repose-jambes bougent
6. Technique de massage est activée
7. Direction des rouleaux de massage
8. Niveau de vitesse
9. Niveau d'intensité de l'air
10. Largeur du rouleau de massage
11. La fonction de chaleur est activée
12. Emplacement des rouleaux de massage et des coussins gonflables actifs
13. Temps restant pour le programme de massage actuel
14. Un cycle automatique est activé

# Guide d'utilisation

## DESCRIPTION DES FONCTIONS DES TOUCHES DE LA TÉLÉCOMMANDE

### Interrupteur

Appuyez sur l'interrupteur pour mettre le fauteuil en marche. Appuyez de nouveau pour l'éteindre. La fauteuil de massage reviendra alors à la position verticale par défaut.



### Touches de réglage de la position

Appuyez sur cette touche pour déplacer la position du dos et des jambes. Appuyez une fois pour Zéro G1, deux fois pour Zéro G2, trois fois pour Zéro G3 et quatre fois pour revenir à la position initiale.

Zéro G1 → Zéro G2 → Zéro G3 → Position initiale



Appuyez et maintenez cette touche pour régler le repose-pieds.

Appuyez et maintenez cette touche pour régler la position du dossier ou du repose-jambes.

**Remarque :** Les touches de réglage de position sont désactivées lorsque le fauteuil est en mode STRETCH (étirement).

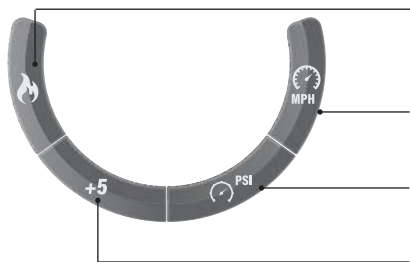

**Chaleur** - Appuyez pour activer et désactiver la fonction de chaleur.

**Vitesse** - Appuyez pour faire défiler les trois (3) niveaux de vitesse : Frappement et pétrissage, double action et Shiatsu.

**Intensité** - Appuyez pour faire défiler les cinq (5) niveaux d'intensité.

**Durée** - Appuyez pour augmenter la durée du massage par incréments de cinq (5) minutes. La durée de fonctionnement par défaut est de 15 minutes. La durée maximum de fonctionnement est de 30 minutes.



# Guide d'utilisation

## DESCRIPTION DES FONCTIONS DES TOUCHES DE LA TÉLÉCOMMANDE

### CYCLES AUTO



Cette chaise est conçue avec six (6) modes de massage automatique : PRO • BOOST • VIGOR • THERAPY • STRETCH • YOGA (pro, stimulation, vigueur, thérapie, étirement, yoga)

### COMMANDES MANUELLES

- WIDTH** **Largeur** : Appuyez une fois pour régler la largeur des rouleaux.
- ↑↑↑** **Emplacement des rouleaux** : Appuyez et maintenez les flèches haut et bas pour déplacer les rouleaux de massage à l'endroit désiré.
- ↓↓↓**
- ||** **Pause** : Appuyez une fois pour mettre le massage temporairement à pause ou arrêter toutes les fonctions de massage. Le fauteuil passe en mode de veille. Appuyez de nouveau pour reprendre le massage.
- WHOLE** **Entier** : Appuyez pour choisir manuellement la technique de massage du dos entier.
- AIR** **Air** : Appuyez sur cette touche pour différentes combinaisons de massage.
- POINT** **Point** : Appuyez sur la touche pour contrôler l'emplacement du rouleau de massage. Une fois la touche enfoncée, utilisez les flèches haut et bas pour positionner les rouleaux.
- ROLLER** **Rouleau** : Appuyez pour activer le rouleau pour les pieds au bas du masseur de pied.

# Guide d'utilisation

## UTILISATION DU HAUT-PARLEUR BLUETOOTH

Activez la fonction Bluetooth de votre appareil et effectuez une recherche à proximité. Sélectionnez le Bluetooth pour le fauteuil de massage et connectez-vous. Le mot de passe est 0000 (ou 1234).

## APRÈS L'UTILISATION

### MARCHE/ARRÊT

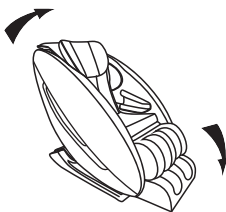

### MARCHE



### ARRÊT



1. Une fois le programme de massage terminé, remettez le fauteuil en position verticale en appuyant sur la touche On/Off (marche/arrêt). Avant d'appuyer :
  - Assurez-vous que la zone environnante est dégagée.
  - Tenez vos bras et vos jambes éloignés des espaces entre l'accoudoir, le repose-jambes et le repose-pieds, afin d'éviter toute blessure.
2. Remplacez la télécommande dans la pochette de rangement à l'avant du fauteuil près du genou.
3. Coupez l'alimentation principale.
4. Retirez la fiche de la prise de courant.
  - Ne tirez pas sur le cordon d'alimentation pour retirer la fiche d'alimentation.
  - Ne débranchez pas le cordon ou la fiche si vous avez les mains mouillées.

# Entretien

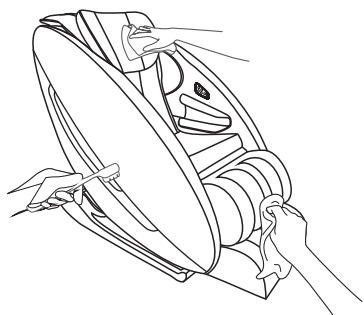

- Éteignez et débranchez le fauteuil avant de le nettoyer.
- Utilisez un chiffon sec de couleur neutre ou une brosse à poils doux pour essuyer légèrement le fauteuil.
- N'utilisez pas d'eau ou d'autres liquides pour nettoyer le fauteuil.
- Pour éviter tout dommage au produit, s'assurer de le remiser, ainsi que son cordon, dans un lieu sans humidité.

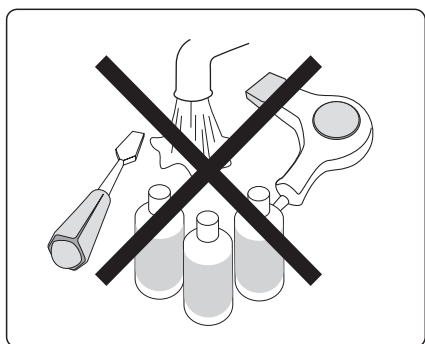
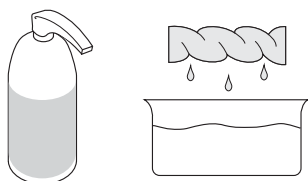

Toute autre réparation devrait être effectuée par un représentant de service autorisé.

# Dépannage

Si les sons ou les mouvements ne semblent pas normaux, éteignez le fauteuil de massage et débranchez le cordon d'alimentation de la prise de courant. Communiquez avec le service à la clientèle pour obtenir de l'assistance.

PROBLÈME	SOLUTION
<b>Le fauteuil de massage est branché à une source d'alimentation, mais il ne fonctionne pas.</b>	<ol style="list-style-type: none"><li>1. Vérifiez que la fiche d'alimentation électrique est correctement insérée et que la prise de courant fonctionne correctement.</li><li>2. Vérifiez si l'interrupteur d'alimentation principal est à la position « I » (« on »).</li></ol>
<b>La télécommande fonctionne, mais le fauteuil de massage ne fonctionne pas.</b>	Le fauteuil de massage peut s'être arrêté automatiquement en raison de dispositifs de protection contre la surchauffe. Coupez le courant pour permettre au fauteuil de refroidir pendant 30 à 50 minutes.
<b>Ni la télécommande ni le fauteuil de massage ne fonctionnent.</b>	Le fauteuil de massage se met automatiquement en mode « d'arrêt complet » ou en mode « inactif » lorsqu'un programme de massage est terminé. Appuyez à nouveau sur l'interrupteur pour mettre le fauteuil en marche.

